

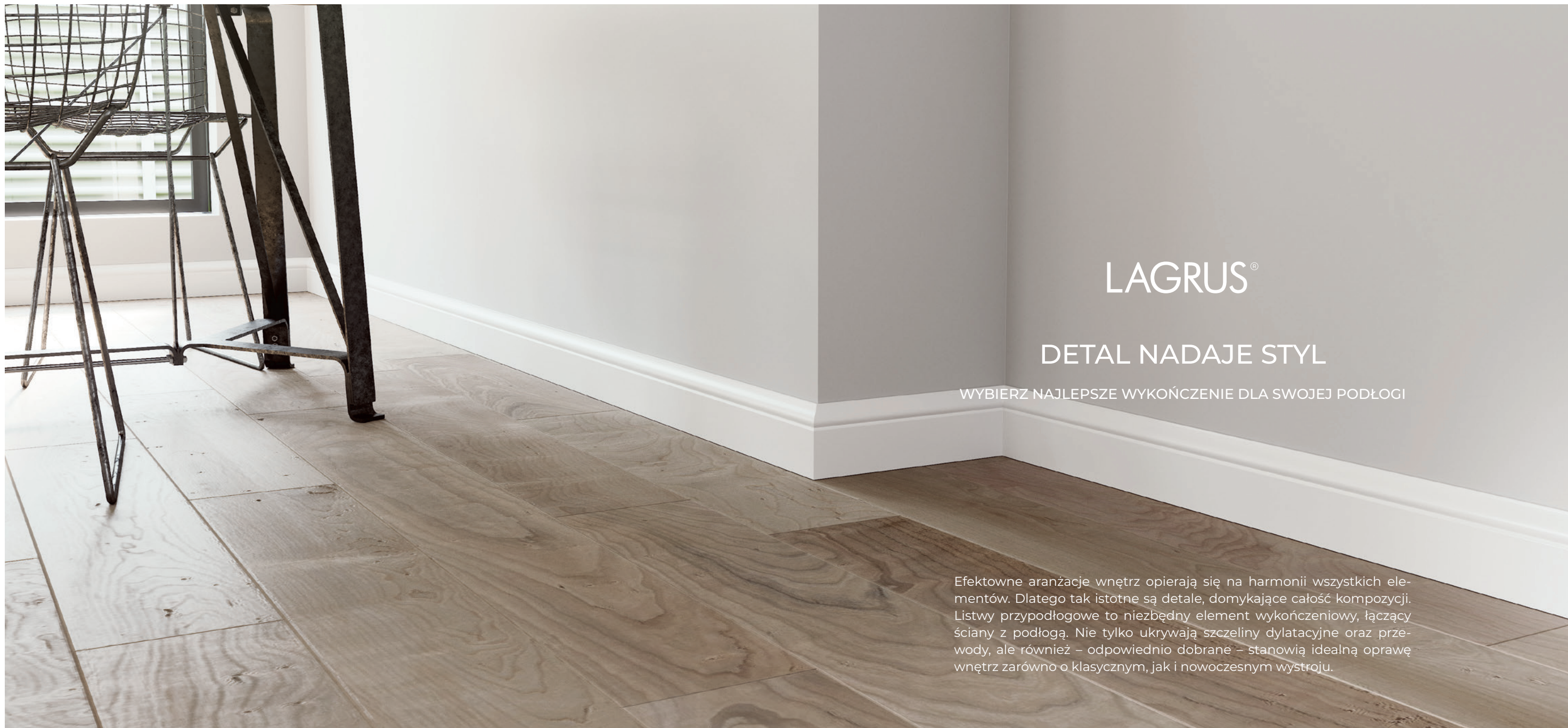

LISTWY PRZYPODŁOGOWE



LAGRUS®

DETAL NADAJE STYL

WYBIERZ NAJLEPSZE WYKOŃCZENIE DLA SWOJEJ PODŁOGI

Efektowne aranżacje wnętrz opierają się na harmonii wszystkich elementów. Dlatego tak istotne są detale, domykające całość kompozycji. Listwy przypodłogowe to niezbędny element wykończeniowy, łączący ściany z podłogą. Nie tylko ukrywają szczeliny dylatacyjne oraz przewody, ale również – odpowiednio dobrane – stanowią idealną oprawę wnętrz zarówno o klasycznym, jak i nowoczesnym wystroju.

Wybierz design wykończenia podłogi, który najlepiej podkreśli jej piękno i charakter.



Biały design ▲

Białe listwy przypodłogowe to uniwersalne rozwiązanie, które doskonale sprawdzi się zarówno w klasycznych, jak i nowoczesnych wnętrzach, nadając lekkość i świeżość. Biały kolor listew harmonizuje z każdą barwą i fakturą powierzchni. Ponadto czasowa biała listwa przypodłogowa cieszy się największym uznaniem projektantów wnętrz, a szeroki wybór profili i wysokości pozwala podkreślić charakter każdej aranżacji.

Kolor design ►

Szarość nigdy nie wychodzi z mody, stanowi piękne obramowanie dla gładkich lub strukturalnych ścian utrzymanych zarówno w jasnych, jak i wyrazistych kolorach. Podkreśla nowoczesność minimalistycznych aranżacji, a jednocześnie dodaje uroku klasycznym wnętrzom. Listwy przypodłogowe np. w kolorach ścian będą ciekawym, nie rzucającym się w oczy wykończeniem.



Dąb klasyczny ▲

Listwy fornirowane w ciepłym odcieniu dębu to klasyczne rozwiązanie, funkcjonujące we wnętrzach w stylu tradycyjnym. Naturalna struktura drewna tworzy stylową ramę wykańczającą podłogę.

Projektant radzi ✎

Jeśli zależy Ci na rozwiązaniu nowoczesnym i uniwersalnym, **WYBIERZ LISTWY BIAŁE** lub w **INNYM KOLORZE**, dopasowanym do Twojego wnętrza.

Jeśli chcesz **DOPASOWAĆ LISTWY DO KOLORU PODŁOGI**, wybierz naturalną strukturę i odcień klasycznego dębu, czyli listwy fornirowane.

Projektant radzi

Bardzo ważne jest zachowanie właściwych proporcji. Im wyższe pomieszczenie, w którym układasz podłogę, tym wyższą listwę wybierz, żeby podkreślić charakter wnętrza.

Listwy Lagrus cenione są przez najbardziej wymagających klientów i dekoratorów wnętrz za:

- najwyższej jakości MDF o stabilnej konstrukcji
- wyjątkową trwałość oraz odporność na uderzenia, gwarantowaną przez 3 warstwy lakieru
- dopracowane parametry przeciwwilgociowe (dolna krawędź zawsze izolowana przeciwwilgociowo)
- wygodne podfrezowanie, pozwalające na idealne mocowanie do ściany oraz na prowadzenie kabli
- ponadczasowe kolory standardowe; RAL 9003 (biały), RAL 7035 (szary), RAL 7042 (szary) oraz RAL 9005 (czarny)
- bogatą paletę kolorów niestandardowych – możliwość pomalowania w kolorystyce RAL, NCS
- długość listwy do 2440 mm, która pozwala uniknąć wielu łączeń na ścianie
- efektowne listwy fornirowane naturalnym drewnem dębowym



twardy MDF,
odporny na uderzenia



wilgocioodporne (dolna
krawędź zawsze izolowana
przeciwwilgociowo –
nie nasiąka od dołu)



możliwość zamówienia
w dowolnej kolorystyce
RAL, NCS

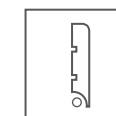

podfrezowanie
pozwalające na
wprowadzenie kabli
pod listwę

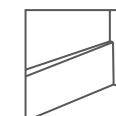

profil o płaskim
zakończeniu do
wykończenia trudno
dostępnych miejsc



profil cieniowany
z frezowaniem jedynie
w górnej części listwy

Projektant radzi

Do wykończenia trudno dostępnych miejsc, np. przy ramie okna balkonowego, wykorzystaj specjalny, estetyczny profil o płaskim zakończeniu.



Detale do zadań specjalnych

Listwy Lagrus umożliwiają doskonałe wykończenie nawet bardzo trudnych powierzchni i miejsc.



Listwa łukowa ▲

Listwa dopasowana do łukowego kształtu ściany nie musi być wykonana z plastiku! Lagrus oferuje możliwość wykonania profili MDF według projektu lub szablonu, dokładnie w takim kształcie, jakiego potrzebujesz.



Listwa z frezem LED ▲

Wyjątkowy, a przy tym energooszczędny, efekt oświetleniowy uzyskasz, montując listwy z podfrezowaniem, umożliwiającym zamontowanie oświetlenia LED.



Uniwersalny słupek wykończeniowy ▲

Ciekawym i estetycznym rozwiązaniem łączenia listew na narożach może być zastosowanie uniwersalnych słupków wykończeniowych. W tym przypadku nie ma konieczności cięcia listew po skosie, co znacznie ułatwia i przyspiesza montaż.



Listwy z fabrycznym wykończeniem

Dużym ułatwieniem montażowym jest również dostępność listew z fabrycznym wykończeniem po lewej lub prawej stronie profilu.



Profil cieniowany ▲

Do wykańczania trudno dostępnych miejsc. Dostępna wersja z cieniowaniem całej wysokości profilu lub tylko części górnej.



Biały design

Wszystkie profile dostępne w wersji wilgocioodpornej
Lakierowane w kolorze RAL 9003

Profil Atena

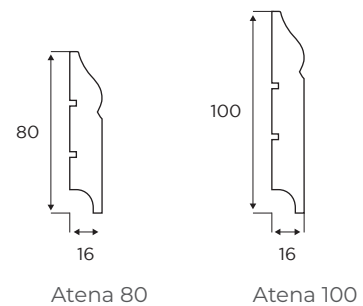

Profil R1



Profil R5

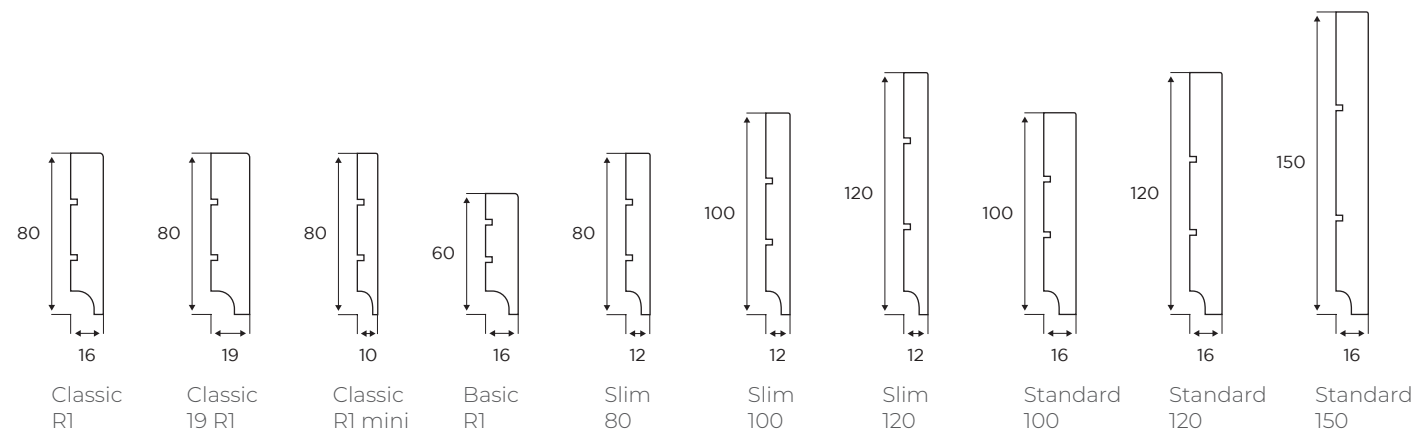
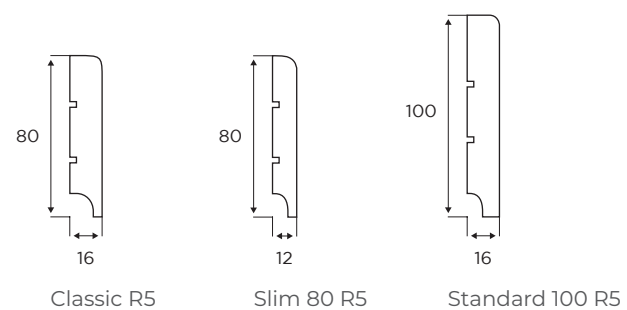

Profil R10

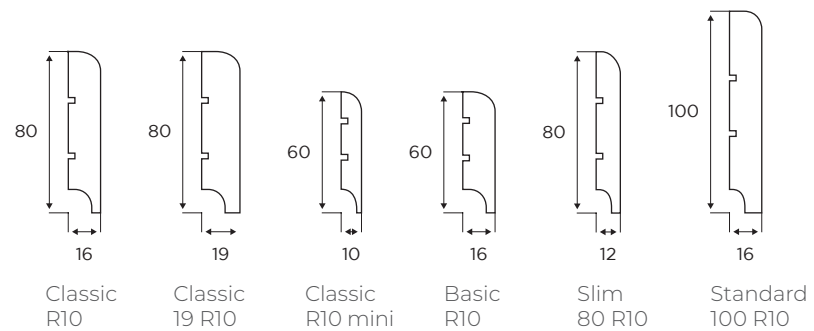

Wszystkie profile dostępne w wersji wilgocioodpornej
Lakierowane w kolorze RAL 9003

Profil R10 F

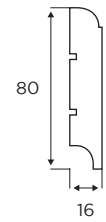

Classic R10F

Ćwiercwałek 16x16



Ćwiercwałek 16x16

Profil R20

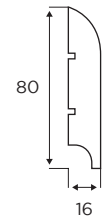

Classic R20

Ćwiercwałek Wklęsły



Ćwiercwałek Wklęsły

Profil 45

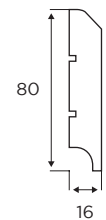

Classic 45

Ćwiercwałek 12x20



Ćwiercwałek 12x20

Wszystkie profile dostępne w wersji wilgocioodpornej
Lakierowane w kolorze RAL 9003

Profil Krym NP

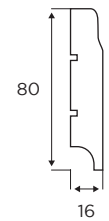

Krym 80 NP

Profil Luwr

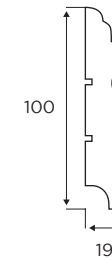

Luwr 100

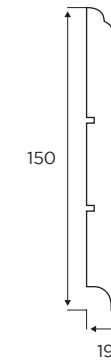

Luwr 150

Profil Krym

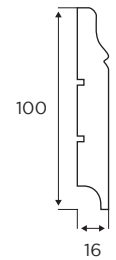

Krym 100

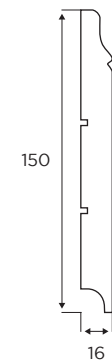

Krym 150

Profil Nova

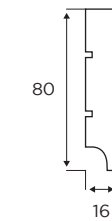

Nova

Profil Linea

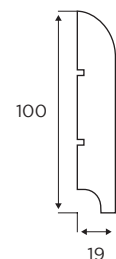

Linea 100

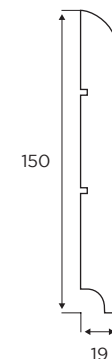

Linea 150

Profil Nova R1

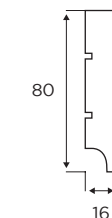

Nova R1

Wszystkie profile dostępne w wersji wilgocioodpornej
Lakierowane w kolorze RAL 9003

Profil Nova 45

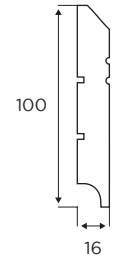

Nova 45

Profil Olimp

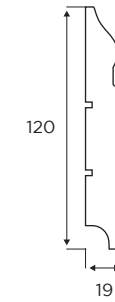

Olimp 120

Profil Odessa 80

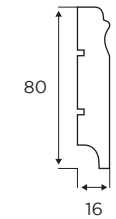

Odessa 80

Profil Opera

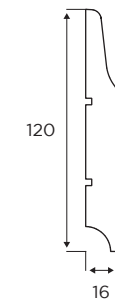

Opera

Profil Odessa 100

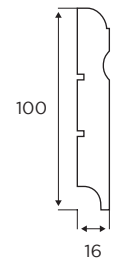

Odessa 100

Profil Prowansja

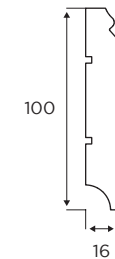

Prowansja

Wszystkie profile dostępne w wersji wilgocioodpornej
Lakierowane w kolorze RAL 9003

Profil Soft

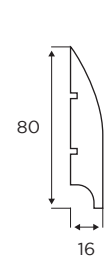

Soft 80

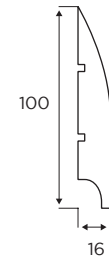

Soft 100

Profil Wenecja

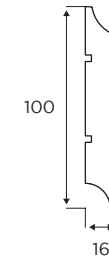

Wenecja

Profil Talia

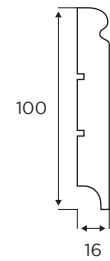

Talia 100

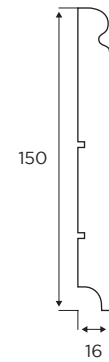

Talia 150

Profil Wersal

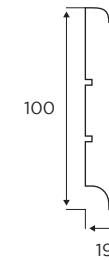

Wersal 100

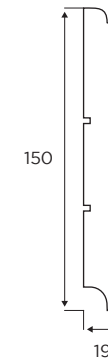

Wersal 150

Profil Toskania

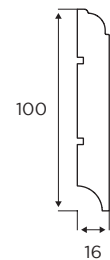

Toskania



Dąb klasyczny

Profil R1

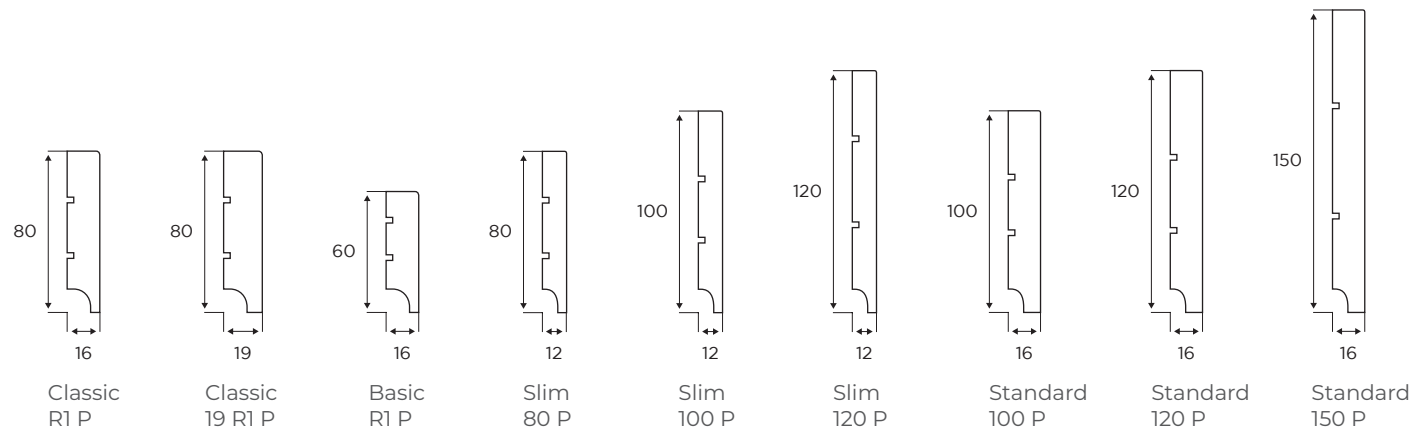

Profil R10

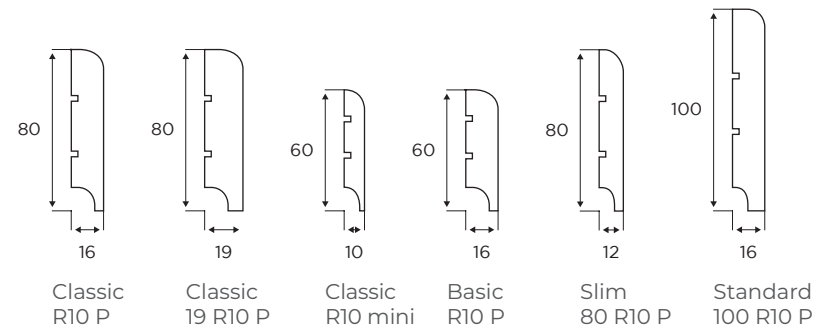

Profil R5

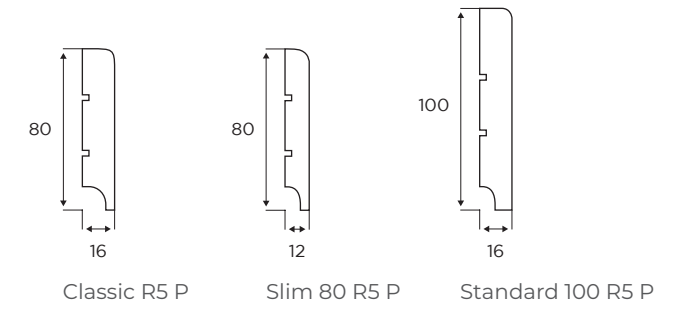

Profil R20

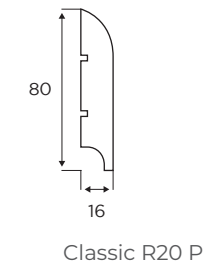

Profil 45

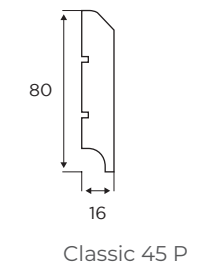

Ćwiercwałek 16x16

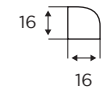

Ćwiercwałek 16x16

Profil Nova R1

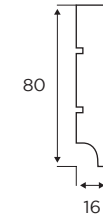

Nova R1

Profil Krym NP

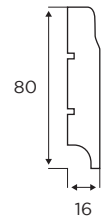

Krym 80 NP P

Profil Nova 45

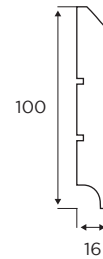

Nova 45

Profil Linea

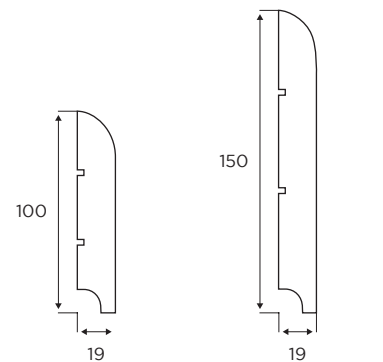

Linea 100 P

Linea 150 P

Profil Opera

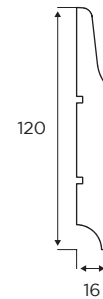

Opera P

Profil Soft

P – „Plus”, dostępne w wersji wilgocioodpornej

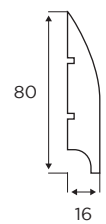

Soft 80 P



Kolor design



Wszystkie profile dostępne w wersji wilgocioodpornej



RAL 7035

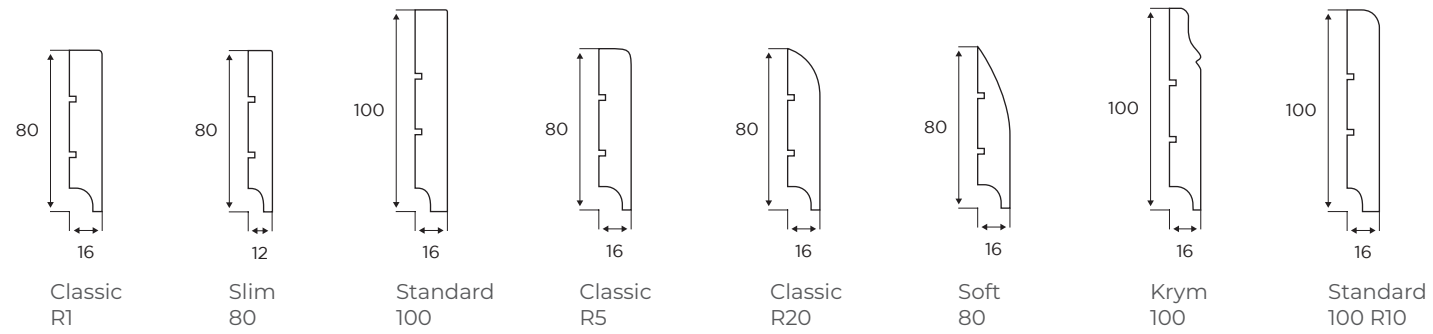

RAL 7042

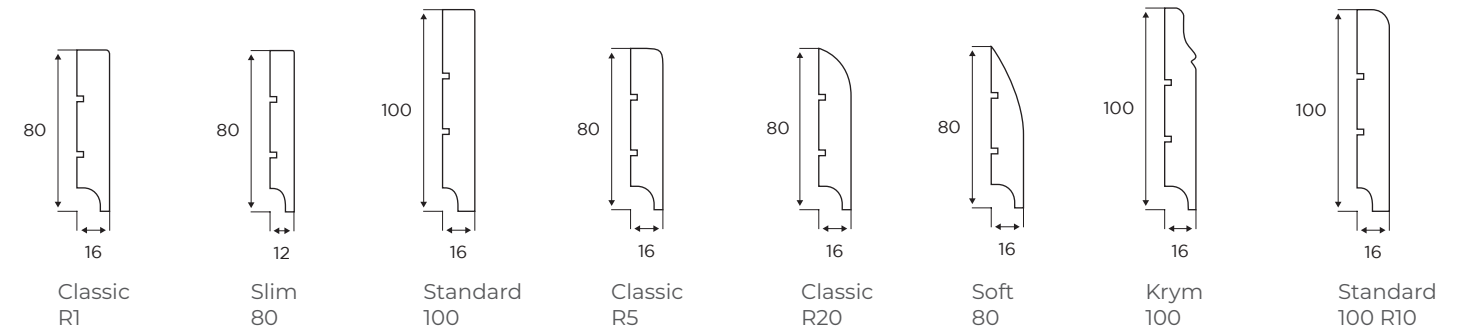



RAL 9005

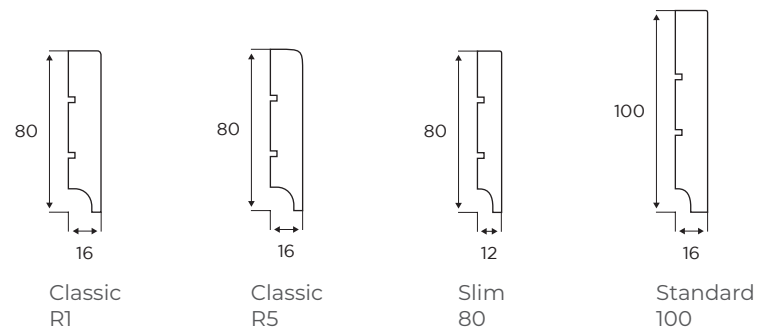

LAGRUS®

LAGRUS, ul. Tartaczna 25, Wola Rafałowska, 05-320 Mrozy
tel.: +48 25 759 39 24, +48 664 779 881, e-mail: biuro@lagrus.pl
www.lagrus.pl