

# CLASSEN®

KATALOG DRZWI

2023









STWÓRZ  
wnętrze  
Z CHARAKTEREM



**CLASSEN**<sup>®</sup>

---



TWOJE **DRZWI**



# SPIS TREŚCI

OBJAŚNIENIE SYMBOLI.....	6
--------------------------	---

<b>DRZWI PŁYTOWE LAKIEROWANE</b>	<b>8</b>
LIRGO .....	10
BRENTA .....	12
VENIS.....	14
LARIX.....	16
LINEA.....	18
LINEA PREMIUM .....	20
LINEA PREMIUM LOFT.....	22
MORANO .....	24
GRAFEN.....	26
SALVANO .....	28
CLASSIC.....	30

<b>DRZWI RAMOWE OKLEINOWANE</b>	<b>32</b>
CLIF.....	34
MAGNETIC.....	36
GRECO.....	38
TRAFFIC .....	40
HAVANA.....	42
LUKKA .....	44
TOSCA.....	46
FERRO.....	48
KOFANO .....	50

<b>DRZWI PŁYTOWE OKLEINOWANE</b>	<b>52</b>
MODUL.....	54
DARK.....	56
MILK.....	58
VERTI.....	60
GLAS.....	62
SAGA.....	64
ASTERIA NL .....	66
DISCOVERY.....	68
TETYDA.....	70
NATURA HR .....	72
ANDROMEDA.....	74
DEMETER.....	76
ARENA .....	78
CENTURY.....	80
MALAGA.....	82
MODENA 4.....	84
NATURA .....	86
ANTIOPE .....	88
DOSTAWKA.....	90

<b>DRZWI PŁYTOWE TECHNICZNE</b>	<b>92</b>
NATURA HK CPL / HB CPL .....	94
NATURA HK HPL / HB HPL.....	96
GUARD .....	98
BORD .....	100
BORD W3 .....	102
PRZECIWPOŻAROWE EI30 / EI60.....	104
AKUSTYCZNE EI30 / 42 DB .....	106
VENOM.....	108
VENOM ALU .....	110
AKUSTYCZNE.....	112

<b>DRZWI LICOWANE ZE ŚCIANA</b>	<b>114</b>
COMPACT .....	116

<b>SYSTEMY PRZESUWNE</b>	<b>118</b>
SYSTEM PRZESUWNY DWUSKRZYDŁOWY.....	120
SYSTEM PRZESUWNY JEDNOSKRZYDŁOWY .....	121
AERO.....	122
MODI DESIGN.....	124
SYSTEM PRZESUWNY, KASETOWY ECLISSE .....	125

<b>OŚCIEŻNICE DREWNOPOCHODNE</b>	<b>126</b>
REGULOWANA / REGULOWANA 80.....	128
BEZPRZYLGOWA REGULOWANA / REGULOWANA 80 .....	129
ARCUS.....	130
NEW ARCUS.....	131
STANDARD 2-PACK STAŁA .....	132
CMOK .....	133

<b>OŚCIEŻNICE STALOWE</b>	<b>134</b>
STAŁA STALOWA PRZYLGOWA / BEZPRZYLGOWA.....	135
REGULOWANA STALOWA.....	136
REGULOWANA STALOWA BEZPRZYLGOWA.....	137

<b>OŚCIEŻNICE REKOMENDOWANE</b>	<b>138</b>
BORD STALOWA STAŁA / NAROŻNA STAŁA.....	139
BORD STAŁA MDF .....	140
HYBRYDA.....	141
BORD STALOWA STAŁA W3 .....	142
GUARD STALOWA STAŁA / REGULOWANA .....	143
POŻ DREWNIANA STAŁA / REGULOWANA.....	144
POŻ STALOWA STAŁA .....	145
STAŁA MDF 42 DB PRZYLGOWA .....	146
STAŁA MDF 42 DB BEZPRZYLGOWA.....	147

<b>ABC DRZWI – BAZA INFORMACJI</b>	<b>148</b>
ELEMENTY DODATKOWE .....	150
WYMIARY DRZWI .....	151
LISTWY NAKŁADKOWE / KOLORY RAL .....	152
KORONY .....	153
AKCESORIA.....	154
KLAMKI.....	156
OKLEINY.....	160
DEKORY HPL UNI.....	166
DEKORY HPL DREWNOPODOBNE .....	167

# OBJAŚNIENIE SYMBOLI

## — RODZAJ DRZWI

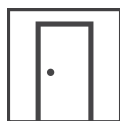

### **Drzwi jednoskrzydłowe**

Najczęściej wybierany rodzaj drzwi, stosowany powszechnie w budownictwie. W zależności od kolekcji i przeznaczenia stosuje się szerokości skrzydeł od 60 do 120 cm. Zawsze przy tej ikonie znajdziesz wpisany zakres dostępnych szerokości dla wybranej kolekcji.



### **Drzwi przesuwne, jednoskrzydłowe**

Skrzydło drzwiowe, które otwiera się przesuwając je wzdłuż ściany lub chowane w ścianie. Dostępnych jest kilka rodzajów systemów przesuwnych, które dobierzesz do swoich potrzeb oraz wyglądu pomieszczenia. Drzwi przesuwne występują wyłącznie z prostą krawędzią bezprzylgową.



### **Drzwi dwuskrzydłowe**

Rodzaj drzwi stosowany w przypadku bardzo szerokich otworów przejściowych. W zależności od kolekcji i przeznaczenia stosuje się łączną szerokość obu skrzydeł od 120 do 200 cm. Skrzydło czynne i bierne dostępne tylko w wersji przylgowej. Zawsze przy tej ikonie znajdziesz wpisany zakres dostępnych szerokości dla wybranej kolekcji.



### **Drzwi przesuwne, dwuskrzydłowe**

Dwa skrzydła drzwiowe stosowane w przypadku bardzo szerokich otworów przejściowych. Dostępne są dwa rodzaje systemów przesuwnych, które dobierzesz do swoich potrzeb oraz wyglądu pomieszczenia, naścienne i chowane w ścianie. Drzwi przesuwne występują wyłącznie z prostą krawędzią bezprzylgową.

## — RODZAJ PRZYLGI



### **Hard Edge K**

Szeroko stosowana i estetycznie wykonana krawędź o profilu przylgi K to standardowe wykończenie krawędzi skrzydła drzwiowego. Krawędź o profilu K jest stylowa i ponadczasowa.



### **Hard Edge B**

Prosta krawędź drzwi bezprzylgowych, ponadczasowa, estetyczna i trwała. Rozwiązanie to podnosi walory wizualne ponieważ drzwi tworzą jednolitą powierzchnię z ościeżnicą.



### **Hard Edge R**

Estetycznie zaoblona krawędź o promieniu 5 mm. Praktyczne rozwiązanie gwarantuje większe bezpieczeństwo np. naszym dzieciom, jak i łatwiejszą pielęgnację.



### **Hard Edge PF**

Zaoblona krawędź skrzydła o promieniu 4 mm, wykończona elastycznymi laminatami CPL, uzyskana dzięki nowoczesnej technologii uszlachetniania płyt – postformingu. Charakterystyczne cechy – odporność na ścieranie oraz bezpieczeństwo.

## — KONSTRUKCJA I WYPEŁNIENIE DRZWI



### **Classen Hard**

Ramiak wzmocniony, zbudowany z dwóch elementów konstrukcyjnych: ramiaka z drewna iglastego / MDF, wypełnienie stanowi wysokospecjalistyczna tektura. To rozwiązanie gwarantuje zwiększoną sztywność skrzydła drzwiowego i odporność na wypaczenie.

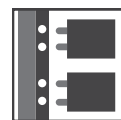

### **Konstrukcja ramowa**

Składa się z pojedynczych elementów wykonanych w całości z materiału drewnopochodnego MDF, okleinowanego dekorami Classen, połączonych ze sobą za pomocą solidnych kotków montażowych.

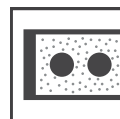

### **Płyta wiórowo-otworowa**

Konstrukcja składająca się z drewnopochodnej płyty wiórowo-otworowej umieszczonej pomiędzy ramiakiem z drewna iglastego / MDF. Tak zbudowane skrzydło drzwiowe gwarantuje wysoką stabilność oraz podwyższoną dźwiękochłonność.

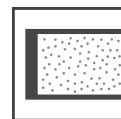

### **Płyta wiórowa**

Konstrukcja składająca się z pełnej płyty wiórowej, umieszczonej pomiędzy ramiakiem z drewna iglastego / MDF. Tak zbudowane skrzydło drzwiowe gwarantuje wysoką stabilność oraz bardzo dobrą dźwiękochłonność.

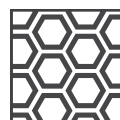

### **Plaster miodu**

Wysokospecjalistyczna tektura o strukturze i budowie zbliżonej do plastra miodu, służąca jako standardowe wypełnienie stabilizujące pomiędzy konstrukcją / ramiakiem skrzydła drzwiowego.



### **Płyta HLT – wiórowa, akustyczna**

Konstrukcja składająca się z pełnej płyty wiórowej o podwyższonych parametrach akustycznych, umieszczonej pomiędzy ramiakiem z drewna iglastego i sklejką.



## — WŁAŚCIWOŚCI TECHNICZNE



### **Antywłamaniowość**

Drzwi wewnętrzne wejściowe spełniające wymagania klasy antywłamaniowej RC2, zapewniające większe bezpieczeństwo dla Twojego mieszkania.



### **3 klasa mechaniczna**

Skrzydła drzwiowe o podwyższonej wytrzymałości mechanicznej w szczególności polecane do stosowania w budynkach o dużym natężeniu ruchu, np. w budynkach użyteczności publicznej, przemysłowych i magazynowych. Polecane do przedszkoli, szkół oraz szpitali.



### **Izolacja akustyczna**

Drzwi o zwiększonej izolacyjności akustycznej. Gwarantują pełny komfort i swobodę działania.

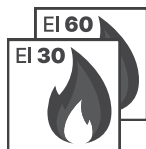

### **Drzwi przeciwpożarowe EI30, EI60**

Drzwi przeciwpożarowe przeznaczone do stosowania jako drzwi wewnętrzne wejściowe w budownictwie mieszkaniowym, użyteczności publicznej oraz zamieszkania zbiorowego. Grubość skrzydła drzwiowego 50 mm (dla EI 30) 60 mm (dla EI 60).

## — WYKOŃCZENIE DRZWI



### **Primo**

Podstawowa grupa oklein drewnopodobnych, impregnowana, charakteryzująca się wymaganą odpornością na ścieranie.



### **CPL**

Laminat o bardzo wysokiej odporności na zarysowanie i ścieranie, składający się z czterech sprasowanych na gorąco warstw, nasączonych specjalnymi klejami, pokryty powierzchniowo trwałym lakierem overlay. Główne zalety to szczególna odporność na zadrapanie i ścieranie, wysokie temperatury i promieniowanie UV, środki chemiczne.



### **3D Look**

Okleiny z efektem porów synchronicznych. Pory zsynchronizowane z rysunkiem stojów optycznie je uwypuklają. Powstaje efekt trójwymiarowy – 3D. Dekory te idealnie imitują naturalną okleinę jaką jest fornir.



### **HPL**

Laminat dekoracyjny o grubości 0,8 mm na bazie żywic termoutwardzalnych. Zbudowany z kilku warstw, składających się z melaminowych papierów dekoracyjnych oraz z jednego lub więcej impregnowanego żywicą papieru wzmacniającego. Charakteryzują się bardzo wysoką odpornością na działanie czynników chemicznych jak i mechaniczne uszkodzenia.



### **Iridium**

Laminat o wysokiej odporności na zarysowanie i ścieranie, sprasowany na gorąco z kilku warstw, nasączonych specjalnymi klejami, pokryty powierzchniowo trwałym lakierem overlay. Główne zalety to szczególna odporność na zadrapanie i ścieranie, promieniowanie UV, środki chemiczne oraz walory estetyczne uzyskane dzięki możliwości zastosowania struktury drewna.



### **LAK PU**

Gładka, satynowa powierzchnia HDF pokryta lakierem poliuretanowym. W ofercie standardowej prezentujemy kolekcje w kolorze szarym RAL 7004 oraz czarnym RAL 9005. Pozostała kolorystyka z palety RAL (tabela na str. 152) dostępna wyłącznie w tej jakości lakieru.



### **LAK UV**

Powierzchnia HDF pokryta podkładem i lakierem ekologicznym utwardzonym promieniami UV. Standardowy kolor biały Lak stanowi odpowiednik RAL 9003.



### **LAK UV Pure**

Powierzchnia HDF pokryta lakierem ekologicznym oraz podkładem poliuretanowym który tworzy aksamitną gładką powłokę skrzydła. Standardowy kolor biały Lak stanowi odpowiednik RAL 9003.



### **Kolory z palety RAL**

Możliwość wykończenia drzwi w kolorach z palety RAL za dopłatą, szczegóły w tabeli na str. 152. Minimalna ilość zamówienia – 3 komplety (skrzydło + ościeżnica). Wszystkie kolekcje w RAL są wykończone w jakości lakieru poliuretanowego.

## — POZOSTAŁE

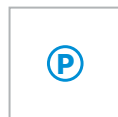

### **Skrzydło przylgowe**

Oznaczenie uzupełniające do powyższych ikon, wskazujące na rodzaj przylgi jaka jest dostępna z danym rodzajem drzwi.

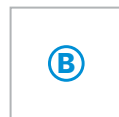

### **Skrzydło bezprzylgowe**

Oznaczenie uzupełniające do powyższych ikon, wskazujące na rodzaj przylgi jaka jest dostępna z danym rodzajem drzwi.



DRZWI PŁYTOWE LAKIEROWANE



# DRZWI PŁYTOWE LAKIEROWANE

Wyśmienite połączenie nowoczesnego wzornictwa i wysokiej jakości wykonania. W naszych kolekcjach najczęściej pojawiają się w kolorze ponadczasowej bieli, która czyni je doskonałym środkiem do optycznego powiększenia wnętrza. Minimalizm zdobień nadaje im eleganckiego charakteru. Powierzchnia skrzydeł wykończonych lakierem jest idealnie gładka. Drzwi są łatwe w czyszczeniu i pielęgnacji. Wyróżniają je także wysoka trwałość i odporność na uszkodzenia, dzięki czemu stają się dobrą inwestycją na lata.



PREFERUJESZ  
PROSTOTĘ ORAZ  
MONOCHROMATYCZNE  
BARWY? Znajdziesz je  
w drzwiach  
lakierowanych  
o minimalistycznym  
designie. Dzięki nim  
podkreślisz elegancki  
i stonowany charakter  
Twojego mieszkania.

KOCHASZ  
ZDECYDOWANE  
KOLORY? Czujesz,  
że wyrażają Twoją  
osobowość? Nie  
rezygnuj z nich!  
Drzwi lakierowane  
będą pięknie  
harmonizować  
z nawet najbardziej  
szaloną paletą  
barw, jednocześnie  
wprowadzając  
równowagę  
w wystroju  
wnętrza.



# LIRGO

PŁYTOWE LAKIEROWANE PRZYLGOWE / BEZPRZYLGOWE



## SPECYFIKACJA DRZWI

- ramiak z płyty MDF wzmocniony sklejką, wypełnienie stabilizujące „plaster miodu”

### Skrzydło przylgowe:

- dwa srebrne zawiasy czopowe, wkręcane
- zamek: na klucz / łazienkowy / pod wkładkę patentową / oszczędnościowy

### Skrzydło bezprzylgowe:

- dwa gniazda pod zawiasy chowane 3D
- zamek magnetyczny: na klucz / łazienkowy / pod wkładkę patentową / oszczędnościowy

## OŚCIEŻNICE REKOMENDOWANE

### Hard edge K:

- ościeżnica stała standard i regulowana, lakierowane UV Biały lub PU Szary i Czarny

### Hard edge B:

- ościeżnica regulowana bezprzylgowa lakierowana UV Biały lub PU Szary i Czarny

## OPCJE ZA DOPLATĄ

### Wentylacja:

- podcięcie wentylacyjne
- podcięcie wentylacyjne 15 mm (rekuperacja)

### Konstrukcja:

- trzeci zawias
- skrzydło bezprzylgowe
- skrzydło przesuwne i bierne

<sup>1</sup> | Minimalna ilość zamówienia przy wykończeniach w kolorze RAL – 3 komplety (skrzydło + ościeżnica).





pełne - biały

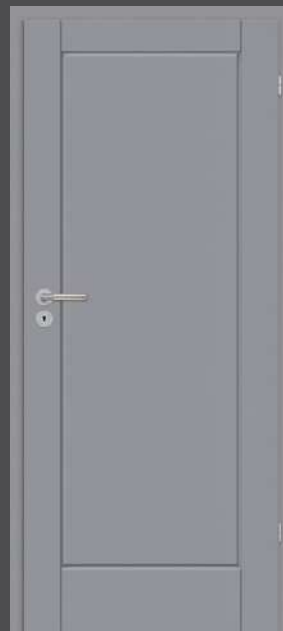

pełne - szary



pełne - czarny

#### MODELE

#### SZCZEGÓŁY

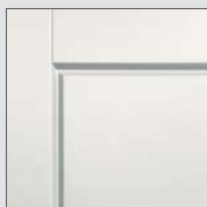

profil frezu - biały



profil frezu - szary

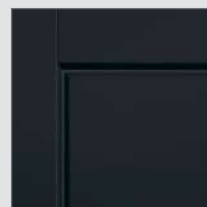

profil frezu - czarny

#### Lakier UV



BIAŁY

#### Lakier PU<sup>1</sup>



SZARY 7004



CZARNY 9005

# BRENTA

PŁYTOWE LAKIEROWANE PRZYLGOWE / BEZPRZYLGOWE

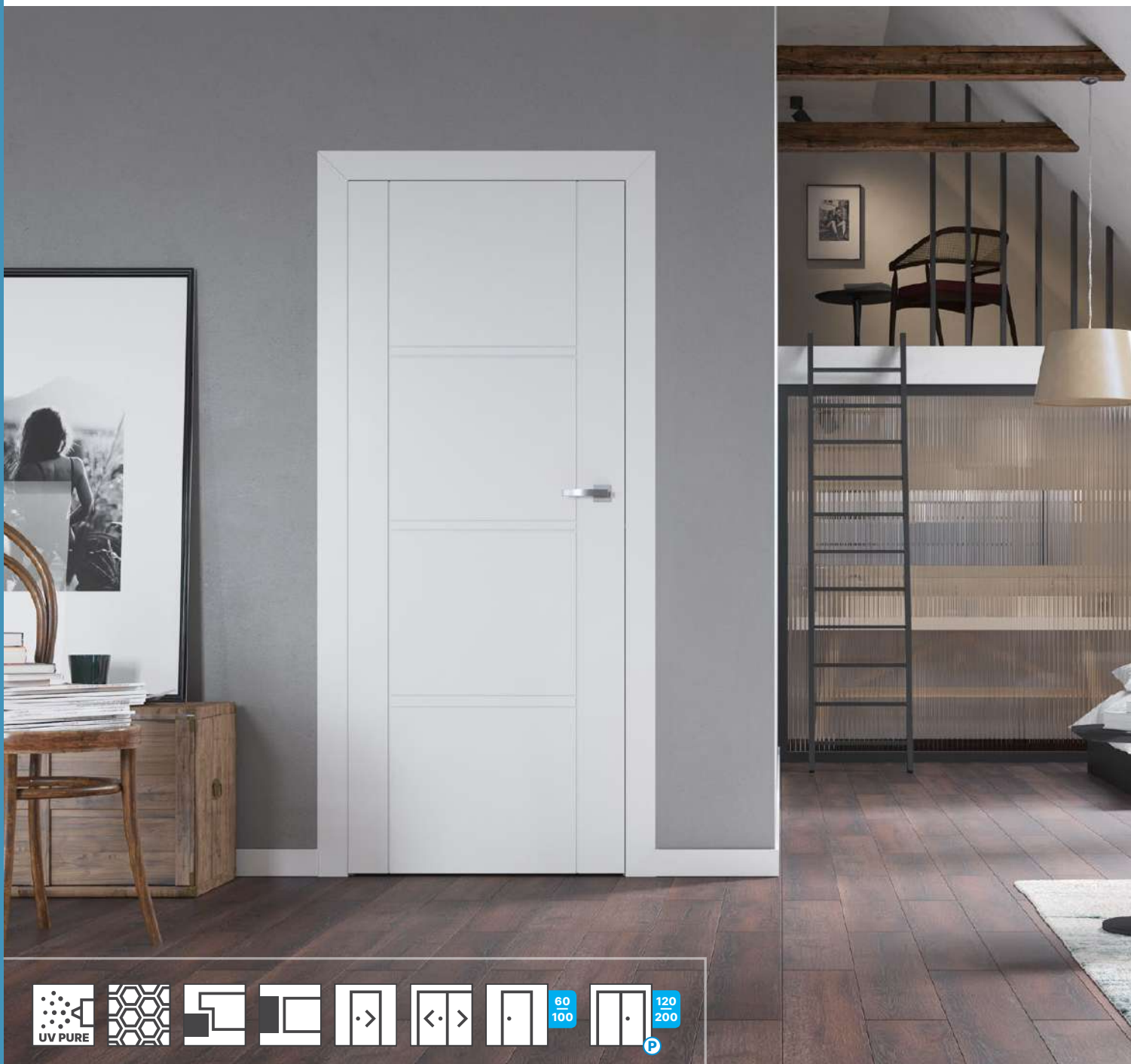

60  
100

120  
200

## SPECYFIKACJA DRZWI

- ramiak z płyty MDF wzmocniony sklejką, wypełnienie stabilizujące „plaster miodu”

### Skrzydło przylgowe:

- dwa srebrne zawiasy czopowe, wkręcane <sup>1</sup>
- zamek: na klucz / łazienkowy / pod wkładkę patentową / oszczędnościowy

### Skrzydło bezprzylgowe:

- dwa gniazda pod zawiasy chowane 3D
- zamek magnetyczny: na klucz / łazienkowy / pod wkładkę patentową / oszczędnościowy

## OŚCIEŻNICE REKOMENDOWANE

### Hard edge K:

- ościeżnica stała standard i regulowana lakierowane UV

### Hard edge B:

- ościeżnica regulowana bezprzylgowa lakierowana UV

## OPCJE ZA DOPLATĄ

### Wentylacja:

- podcięcie wentylacyjne
- podcięcie wentylacyjne 15 mm (rekuperacja)
- tuleje wentylacyjne (białe)

### Konstrukcja:

- trzeci zawias
- płyta wiórowo-otworowa (przylgowe i bezprzylgowe)
- skrzydło bezprzylgowe
- skrzydło drzwiowe 100’
- skrzydło przesuwne i bierne

<sup>1</sup> | Skrzydła 100’ oraz skrzydła wzmocnione niezależnie od wymiaru posiadają w zestawie 3 zawiasy.

<sup>2</sup> | Minimalna ilość zamówienia przy wykończeniach w kolorze RAL – 3 komplety (skrzydło + ościeżnica).





model 1



model 2



model 3

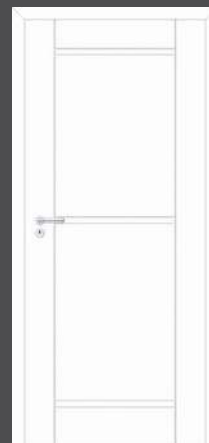

model 4

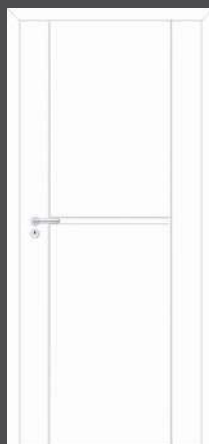

model 5



model 6



model 7

#### MODELE

#### SZCZEGÓŁY



profil frezu

#### Lakier UV Pure

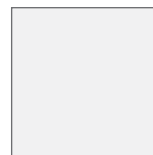

BIAŁY



DOSTĘPNE  
W PALECIE RAL <sup>2</sup>

# VENIS



## SPECYFIKACJA DRZWI

- ramiak z płyty MDF wzmocniony sklejką, wypełnienie stabilizujące „plaster miodu”
- szkło bezpieczne, hartowane, mleczne z aplikacją

### **Skrzydło przylgowe:**

- dwa srebrne zawiasy czopowe, wkręcane <sup>1</sup>
- zamek: na klucz / łazienkowy / pod wkładkę patentową / oszczędnościowy

### **Skrzydło bezprzylgowe:**

- dwa gniazda pod zawiasy chowane 3D
- zamek magnetyczny: na klucz / łazienkowy / pod wkładkę patentową / oszczędnościowy

## OŚCIEŻNICE REKOMENDOWANE

### **Hard edge K:**

- ościeżnica stała standard i regulowana lakierowane UV

### **Hard edge B:**

- ościeżnica regulowana bezprzylgowa lakierowana UV

## OPCJE ZA DOPLATĄ

### **Wentylacja:**

- podcięcie wentylacyjne
- podcięcie wentylacyjne 15 mm (rekuperacja)
- tuleje wentylacyjne (białe)

### **Konstrukcja:**

- trzeci zawias
- płyta wiórowo-otworowa (przylgowe i bezprzylgowe)
- skrzydło bezprzylgowe
- skrzydło drzwiowe 100’
- skrzydło przesuwne i bierne

<sup>1</sup> Skrzydła 100’ oraz skrzydła wzmocnione niezależnie od wymiaru posiadają w zestawie 3 zawiasy.

<sup>2</sup> Minimalna ilość zamówienia przy wykończeniach w kolorze RAL – 3 komplety (skrzydło + ościeżnica).





model 2



model 1



model 3



model 4

#### MODELE

#### SZCZEGÓŁY



profil frezu



ramka przyszybowa



szkło bezpieczne, hartowane, mleczne z aplikacją

#### Lakier UV Pure



BIAŁY



DOSTĘPNE  
W PALETYCE RAL <sup>2</sup>



## **SPECYFIKACJA DRZWI**

- ramiak z płyty MDF wzmocniony sklejką, wypełnienie płytą wiórowo-otworową

### **Skrzydło przylgowe:**

- trzy srebrne zawiasy czopowe, wkręcane
- zamek: na klucz / łazienkowy / pod wkładkę patentową / oszczędnościowy

### **Skrzydło bezprzylgowe:**

- dwa gniazda pod zawiasy chowane 3D
- zamek magnetyczny: na klucz / łazienkowy / pod wkładkę patentową / oszczędnościowy

## **OŚCIEŻNICE REKOMENDOWANE**

### **Hard edge K:**

- ościeżnica stała standard i regulowana lakierowane UV

### **Hard edge B:**

- ościeżnica regulowana bezprzylgowa lakierowana UV

## **OPCJE ZA DOPLATĄ**

### **Wentylacja:**

- podcięcie wentylacyjne
- podcięcie wentylacyjne 15 mm (rekuperacja)
- tuleje wentylacyjne (białe)

### **Konstrukcja:**

- skrzydło bezprzylgowe
- skrzydło drzwiowe 100°
- skrzydło przesuwne i bierne

<sup>1</sup> | Minimalna ilość zamówienia przy wykończeniach w kolorze RAL – 3 komplety (skrzydło + ościeżnica).



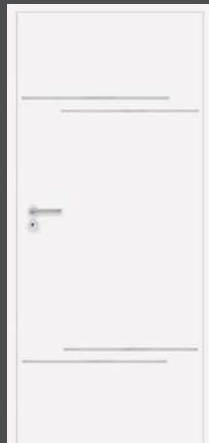

model 1



model 2



model 3

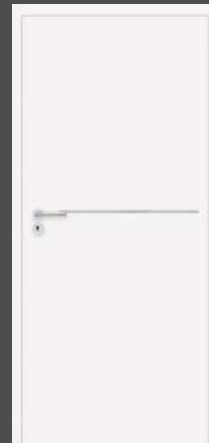

model 4



model 5



model 6

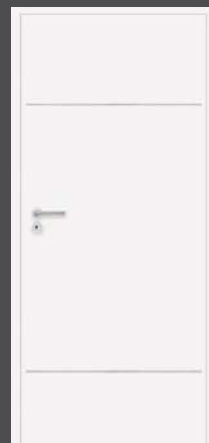

model 7

#### MODELE

#### SZCZEGÓŁY



profil aluminiowy

#### Lakier UV Pure



BIAŁY



DOSTĘPNE  
W PALETCE RAL <sup>1</sup>



## SPECYFIKACJA DRZWI

- ramiak z płyty MDF wzmocniony sklejką, wypełnienie stabilizujące „plaster miodu”
- szkło satynowe <sup>1</sup>
- ramka przyszybowa okleinowana dekolorem Primo – biały

### Skrzydło przylgowe:

- dwa srebrne zawiasy czopowe, wkręcane <sup>2</sup>
- zamek: na klucz / łazienkowy / pod wkładkę patentową / oszczędnościowy

### Skrzydło bezprzylgowe:

- dwa gniazda pod zawiasy chowane 3D
- zamek magnetyczny: na klucz / łazienkowy / pod wkładkę patentową / oszczędnościowy

## OŚCIEŻNICE REKOMENDOWANE

### Hard edge K:

- ościeżnica stała standard i regulowana lakierowane UV

### Hard edge B:

- ościeżnica regulowana bezprzylgowa lakierowana UV

## OPCJE ZA DOPLATĄ

### Wentylacja:

- podcięcie wentylacyjne
- podcięcie wentylacyjne 15 mm (rekuperacja)
- tuleje wentylacyjne (białe)

### Konstrukcja:

- trzeci zawias
- płyta wiórowo-otworowa (przylgowe i bezprzylgowe)
- skrzydło bezprzylgowe
- skrzydło drzwiowe 100’
- skrzydło przesuwne i bierne

<sup>1</sup> Wyjątkiem jest model 1.2 – szyba hartowana, mleczna, z poziomymi, transparentnymi paskami.

<sup>2</sup> Skrzydła 100’ oraz skrzydła wzmocnione niezależnie od wymiaru posiadają w zestawie 3 zawiasy.

<sup>3</sup> Minimalna ilość zamówienia przy wykończeniach w kolorze RAL – 3 komplety (skrzydło + ościeżnica).





model 1.1

model 1.2

model 1.3  
(ze szprosem)

model 1.4  
(ze szprosem)

model 1.5

model 1.6  
(ze szprosem)



model 1.7  
(ze szprosem)

model 2.1  
(gładkie)

model 2.2

model 2.3

model 2.4



model 2.5

model 2.6

model 2.11

model 2.12

model 2.13  
(aplikacja WC)

#### MODELE

#### SZCZEGÓŁY



ramka przyszybowa



szkło satynowe



szkło bezpieczne,  
hartowane, mleczne.  
dla m. 1.2 i 1.3



profil frezu

#### Lakier UV



BIAŁY



DOSTĘPNE  
W PALECIE RAL <sup>3</sup>

# LINEA PREMIUM

PŁYTOWE LAKIEROWANE PRZYLGOWE / BEZPRZYLGOWE

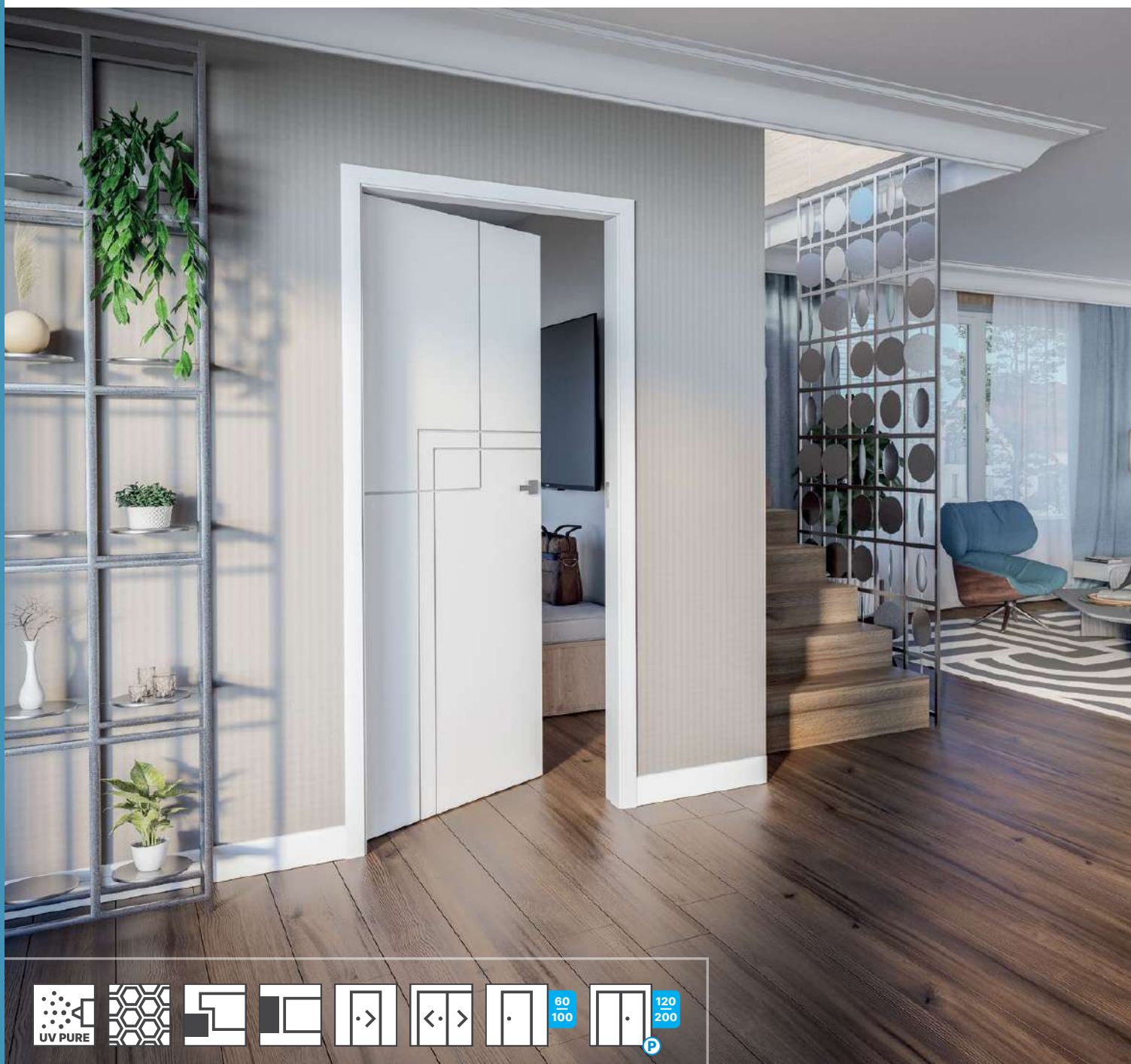

## SPECYFIKACJA DRZWI

- ramiak z płyty MDF wzmocniony sklejką, wypełnienie stabilizujące „plaster miodu”

### **Skrzydło przylgowe:**

- dwa srebrne zawiasy czopowe, wkręcane <sup>1</sup>
- zamek: na klucz / łazienkowy / pod wkładkę patentową / oszczędnościowy

### **Skrzydło bezprzylgowe:**

- dwa gniazda pod zawiasy chowane 3D
- zamek magnetyczny: na klucz / łazienkowy / pod wkładkę patentową / oszczędnościowy

## OŚCIEŻNICE REKOMENDOWANE

### **Hard edge K:**

- ościeżnica stała standard i regulowana lakierowane UV

### **Hard edge B:**

- ościeżnica regulowana bezprzylgowa lakierowana UV

## OPCJE ZA DOPLATĄ

### **Wentylacja:**

- podcięcie wentylacyjne
- podcięcie wentylacyjne 15 mm (rekuperacja)
- tuleje wentylacyjne (białe)

### **Konstrukcja:**

- trzeci zawias
- płyta wiórowo-otworowa (przylgowe i bezprzylgowe)
- skrzydło bezprzylgowe
- skrzydło drzwiowe 100’
- skrzydło przesuwne i bierne

<sup>1</sup> | Skrzydła 100’ oraz skrzydła wzmocnione niezależnie od wymiaru posiadają w zestawie 3 zawiasy.

<sup>2</sup> | Minimalna ilość zamówienia przy wykończeniach w kolorze RAL – 3 komplety (skrzydło + ościeżnica).



model 1



model 2



model 3



model 4



model 5



model 10 (gładkie)

#### MODELE

#### SZCZEGÓŁY



profil frezu

#### Lakier UV Pure



BIAŁY



DOSTĘPNE  
W PALETCE RAL <sup>2</sup>



# LINEA PREMIUM LOFT

PŁYTOWE LAKIEROWANE PRZYLGOWE / BEZPRZYLGOWE



## SPECYFIKACJA DRZWI

- ramiak z płyty MDF wzmocniony sklejką, wypełnienie stabilizujące „plaster miodu”

### **Skrzydło przylgowe:**

- dwa srebrne zawiasy czopowe, wkręcane <sup>1</sup>
- zamek: na klucz / łazienkowy / pod wkładkę patentową / oszczędnościowy

### **Skrzydło bezprzylgowe:**

- dwa gniazda pod zawiasy chowane 3D
- zamek magnetyczny: na klucz / łazienkowy / pod wkładkę patentową / oszczędnościowy

## OŚCIEŻNICE REKOMENDOWANE

### **Hard edge K:**

- ościeżnica stała standard i regulowana lakierowane PU

### **Hard edge B:**

- ościeżnica regulowana bezprzylgowa lakierowana PU

## INFORMACJE DODATKOWE

- minimalne zamówienie – 2 komplety

## OPCJE ZA DOPLATĄ

### **Wentylacja:**

- podcięcie wentylacyjne
- podcięcie wentylacyjne 15 mm (rekuperacja)
- tuleje wentylacyjne (grafit)

### **Konstrukcja:**

- trzeci zawias
- płyta wiórowo-otworowa (przylgowe i bezprzylgowe)
- skrzydło bezprzylgowe
- skrzydło drzwiowe 100’
- skrzydło przesuwne i bierne

### **Wykończenie:**

- Ościeżnice: dopłata do lakieru PU, wg tabeli RAL grupa III (str. 152)

<sup>1</sup> | Skrzydła 100’ oraz skrzydła wzmocnione niezależnie od wymiaru posiadają w zestawie 3 zawiasy.



model 1



model 2



model 3



model 4



model 5

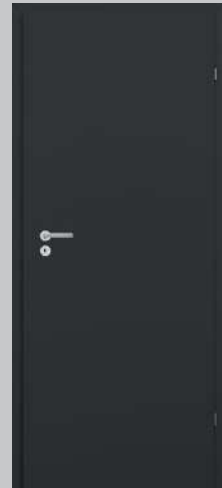

model 10 (gładkie)

#### MODELE

#### SZCZEGÓŁY



profil frezu

#### Lakier PU



CZARNY MAT 9005

# MORANO

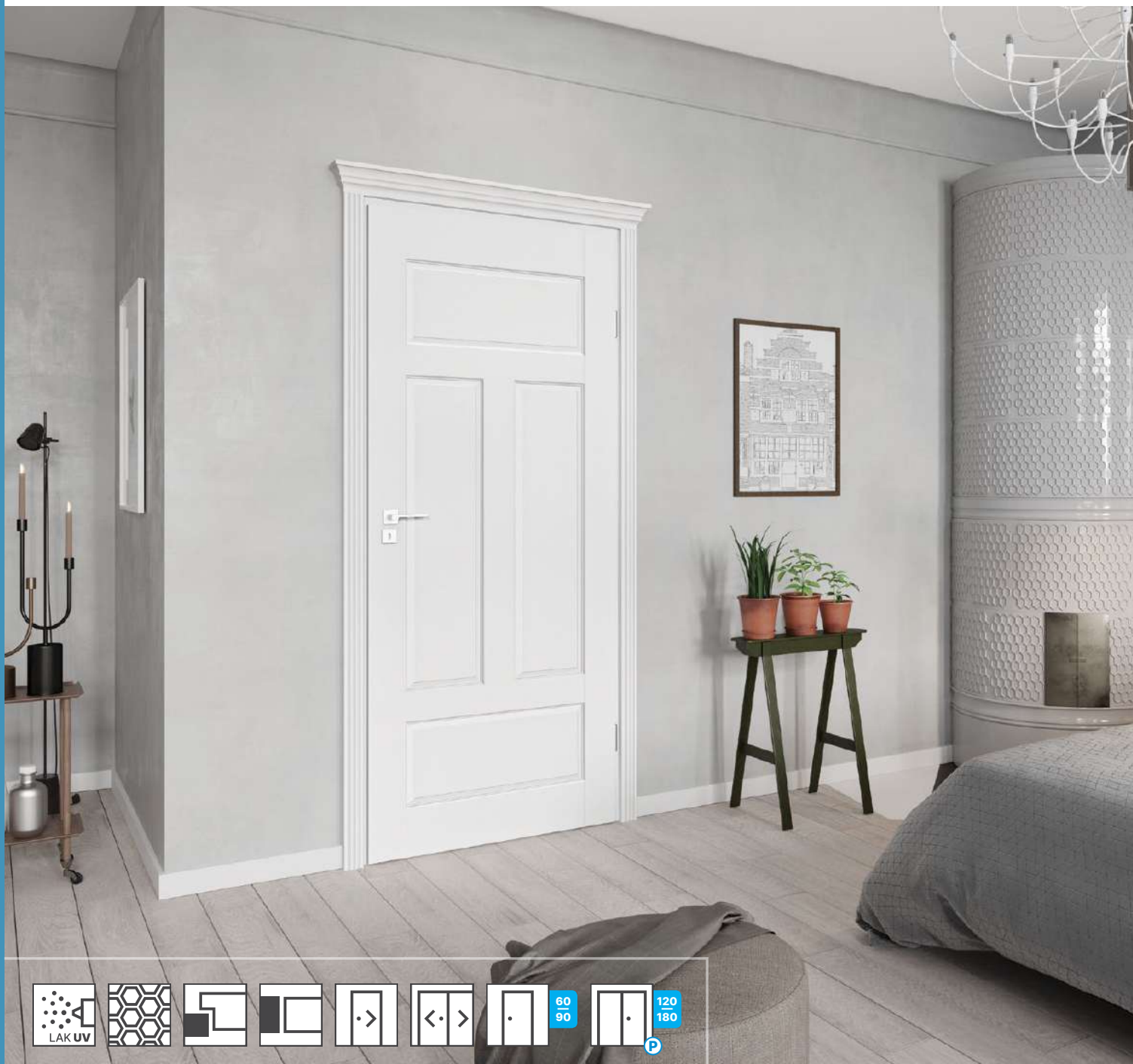

## SPECYFIKACJA DRZWI

- ramiak z płyty MDF wzmocniony sklejką, wypełnienie stabilizujące „plaster miodu”
- szkło satynowe
- ramka przyszybowa okleinowana dekokrem Primo – biały za wyjątkiem modeli 2.7–2.10 (ramka lakierowana)

### **Skrzydło przylgowe:**

- dwa srebrne zawiasy czopowe, wkręcane
- zamek: na klucz / łazienkowy / pod wkładkę patentową / oszczędnościowy

### **Skrzydło bezprzylgowe:**

- dwa gniazda pod zawiasy chowane 3D
- zamek magnetyczny: na klucz / łazienkowy / pod wkładkę patentową / oszczędnościowy

## OŚCIEŻNICE REKOMENDOWANE

### **Hard edge K:**

- ościeżnica stała standard i regulowana lakierowane UV

### **Hard edge B:**

- ościeżnica regulowana bezprzylgowa lakierowana UV

## OPCJE ZA DOPLATĄ

### **Wentylacja:**

- podcięcie wentylacyjne
- podcięcie wentylacyjne 15 mm (rekuperacja)
- tuleje wentylacyjne (białe)

### **Konstrukcja:**

- trzeci zawias
- skrzydło bezprzylgowe
- skrzydło przesuwne i bierne

### **Szklenie:**

- szyba transparentna dla modeli: 1.4, 1.5, 2.3, 2.4, 2.5 (NOWOŚĆ)

<sup>1</sup> | Minimalna ilość zamówienia przy wykończeniach w kolorze RAL – 3 komplety (skrzydło + ościeżnica).





model 1.1



model 1.2



model 1.3



model 1.4



model 1.5  
(ze szprosem)



model 2.1



model 2.2



model 2.3



model 2.4  
(ze szprosem)



model 2.5  
(ze szprosem)



model 2.6



model 2.7



model 2.8



model 2.9



model 2.10  
(ze szprosem)

#### MODELE

#### SZCZEGÓŁY



ramka przyszybowa

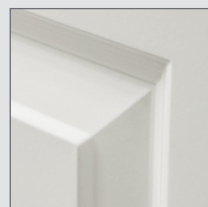

profil frezu



szkło satynowe



szkło transparentne,  
opcjonalnie dla modelu  
1.4, 1.5, 2.3, 2.4, 2.5

#### Lakier UV



BIAŁY



DOSTĘPNE  
W PALECIE RAL <sup>1</sup>

# GRAFEN

PŁYTOWE LAKIEROWANE PRZYLGOWE / BEZPRZYLGOWE

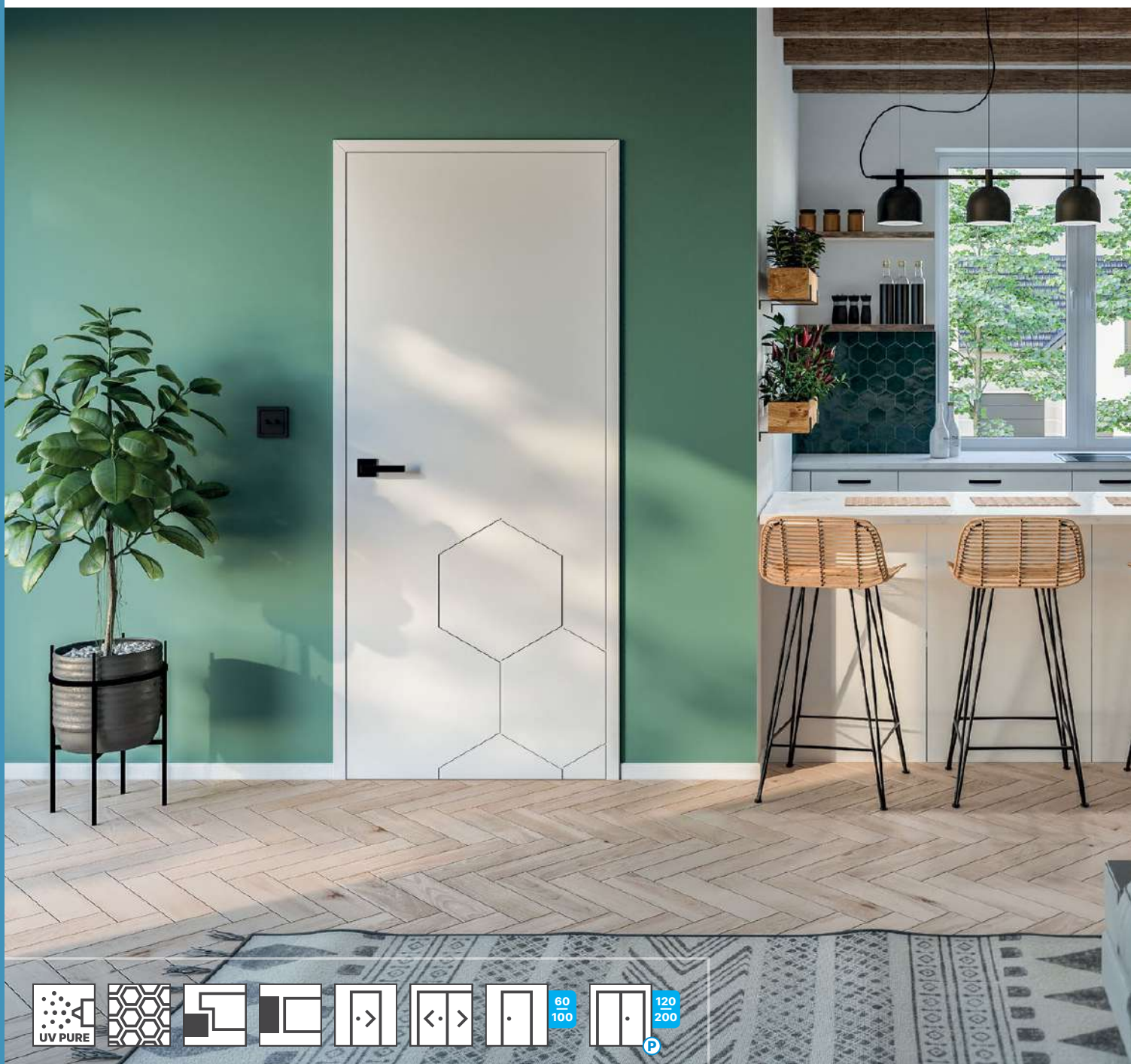

## SPECYFIKACJA DRZWI

- ramiak z płyty MDF wzmocniony sklejką, wypełnienie stabilizujące „plaster miodu”

### **Skrzydło przylgowe:**

- dwa srebrne zawiasy czopowe, wkręcane <sup>1</sup>
- zamek: na klucz / łazienkowy / pod wkładkę patentową / oszczędnościowy

### **Skrzydło bezprzylgowe:**

- dwa gniazda pod zawiasy chowane 3D
- zamek magnetyczny: na klucz / łazienkowy / pod wkładkę patentową / oszczędnościowy

## OŚCIEŻNICE REKOMENDOWANE

### **Hard edge K:**

- ościeżnica stała standard i regulowana lakierowane UV

### **Hard edge B:**

- ościeżnica regulowana bezprzylgowa lakierowana UV

## OPCJE ZA DOPLATĄ

### **Wentylacja:**

- podcięcie wentylacyjne
- podcięcie wentylacyjne 15 mm (rekuperacja)
- tuleje wentylacyjne (białe)

### **Konstrukcja:**

- trzeci zawias
- płyta wiórowo-otworowa (przylgowe i bezprzylgowe)
- skrzydło bezprzylgowe
- skrzydło drzwiowe 100’
- skrzydło przesuwne i bierne

<sup>1</sup> | Skrzydła 100’ oraz skrzydła wzmocnione niezależnie od wymiaru posiadają w zestawie 3 zawiasy.

<sup>2</sup> | Minimalna ilość zamówienia przy wykończeniach w kolorze RAL – 3 komplety (skrzydło + ościeżnica).



model 1



model 2



model 3



model 4

#### MODELE

#### SZCZEGÓŁY



profil frezu

#### Lakier UV Pure



BIAŁY



DOSTĘPNE  
W PALETCE RAL <sup>2</sup>



# SALVANO

PŁYTOWE LAKIEROWANE PRZYLGOWE / BEZPRZYLGOWE

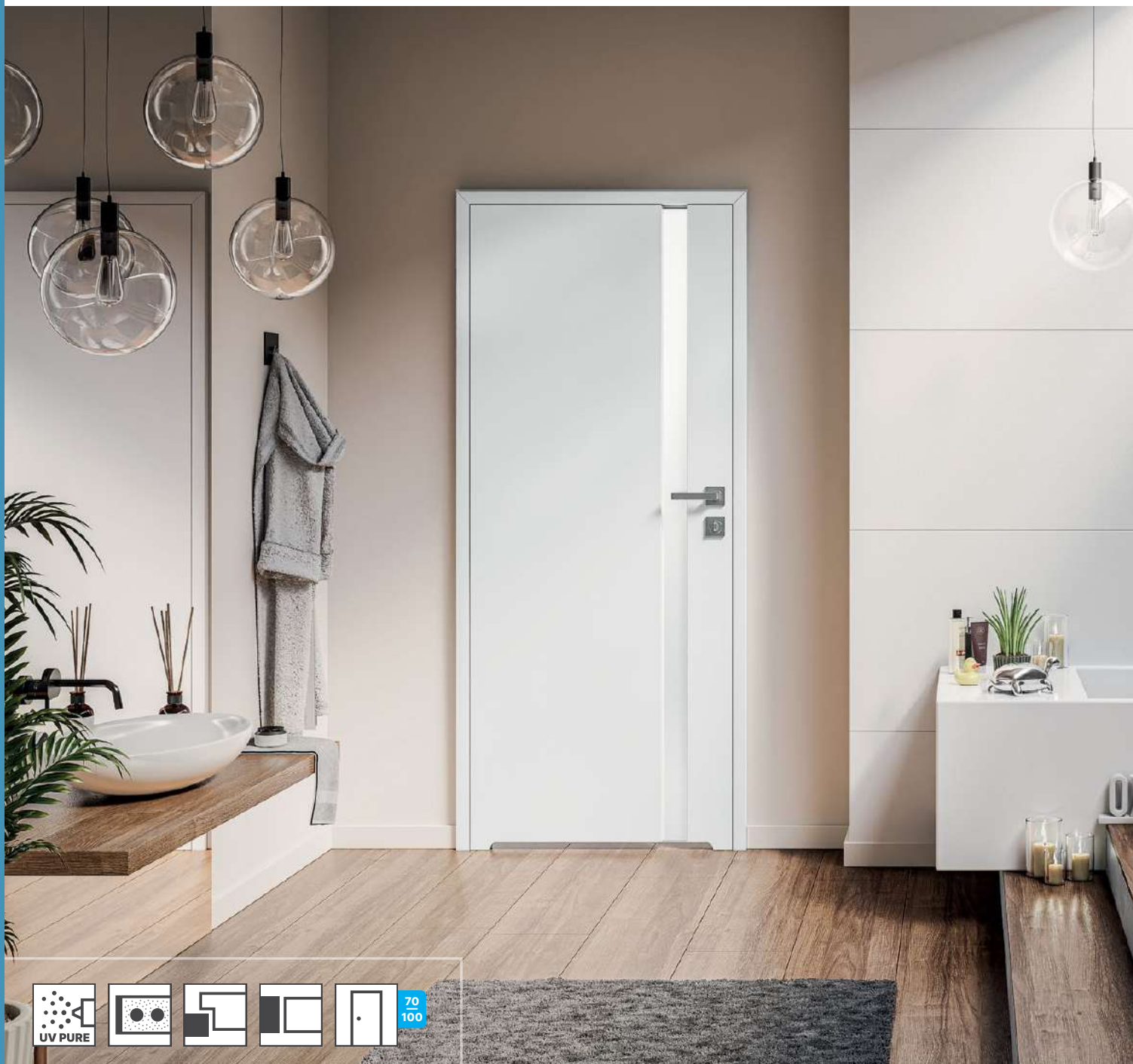

## SPECYFIKACJA DRZWI

- ramiak z drewna iglastego, wypełnienie płytą wiórowo-otworową
- szkło bezpieczne, hartowane, mleczne

### **Skrzydło przylgowe:**

- trzy srebrne zawiasy czopowe, wkręcane
- zamek: na klucz / łazienkowy / pod wkładkę patentową / oszczędnościowy

### **Skrzydło bezprzylgowe:**

- dwa gniazda pod zawiasy chowane 3D
- zamek magnetyczny: na klucz / łazienkowy / pod wkładkę patentową / oszczędnościowy

## OŚCIEŻNICE REKOMENDOWANE

### **Hard edge K:**

- ościeżnica stała standard i regulowana lakierowane UV

### **Hard edge B:**

- ościeżnica regulowana bezprzylgowa lakierowana UV

## OPCJE ZA DOPLATĄ

### **Wentylacja:**

- podcięcie wentylacyjne

### **Konstrukcja:**

- skrzydło bezprzylgowe
- skrzydło drzwiowe 100'

<sup>1</sup> | Minimalna ilość zamówienia przy wykończeniach w kolorze RAL – 3 komplety (skrzydło + ościeżnica).



model 1



model 2



model 3



model 4



model 5

#### MODELE

#### SZCZEGÓŁY



szkło bezpieczne,  
hartowane, mleczne

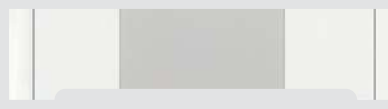

podcięcie wentylacyjne  
dla wszystkich modeli

#### Lakier UV Pure



BIĄŁY



DOSTĘPNE  
W PALETCE RAL <sup>1</sup>

# CLASSIC

PŁYTOWE LAKIEROWANE PRZYLGOWE



## SPECYFIKACJA DRZWI

- ramiak z płyty MDF, wypełnienie plaster miodu
- szkło ornamentowane, przezroczysta kora

### **Skrzydło przylgowe:**

- dwa srebrne zawiasy czopowe, wkręcane
- zamek: na klucz / łazienkowy / pod wkładkę patentową / oszczędnościowy

## OŚCIEŻNICE REKOMENDOWANE

### **Hard edge K:**

- ościeżnica stała standard i regulowana lakierowane UV

## OPCJE ZA DOPLATĄ

### **Wentylacja:**

- tuleje wentylacyjne, białe
- podcięcie wentylacyjne
- kratka wentylacyjna

### **Konstrukcja:**

- trzeci zawias
- skrzydło bierne





pełne



1/3 szyby



2/3 szyby



3/3 szyby

#### MODELE

#### SZCZEGÓŁY



szkło ornamentowane,  
przezroczysta kora



ramka przyszybowa



struktura drzwi

#### Lakier UV



BIAŁY ZE STRUKTURĄ



DRZWI RAMOWE OKLEINOWANE



# DRZWI RAMOWE OKLEINOWANE

Klasyka w najlepszym wydaniu. Doskonała propozycja dla tych, którzy zamiast ulegać sezonowym modom, wybierają ponadczasową elegancję. Ramowa konstrukcja zapewnia skrzydłom stabilność i zwiększoną odporność na uszkodzenia. Wewnątrz mocnego obramowania znajdują się rozmaite rodzaje wypełnienia, m.in. kasetony, przeszklenia, płyty HDF, a nawet lustra. Różnorodność dostępnych modeli zapewnia nie tylko prawdziwą ucztę dla oka, ale także komfort wyboru dla przyszłych użytkowników. Wyboru drzwi, które najtrafniej odpowiadają indywidualnym preferencjom i są precyzyjnie skrojone na miarę potrzeb nabywców.



CHCESZ OCIEPLIĆ  
WYSTRÓJ? W tym celu  
świetnie sprawdzi się drewno.  
Nie tylko na podłodze,  
ale również na skrzydłach  
drzwiowych. Drewnopodobne  
okleiny z trójwymiarową  
strukturą spotęgują  
wrażenie przytulności.

WNĘTRZE  
BLISKIE NATURZE.  
Żywe rośliny,  
plecione kosze  
i ekologiczne  
ozdoby tworzą  
wspaniały klimat.  
Dopełnią go  
drzwi ramowe  
o strukturze  
drewna, które  
bez trudu  
dopasujesz  
do kolorystyki  
swojego  
mieszkania.





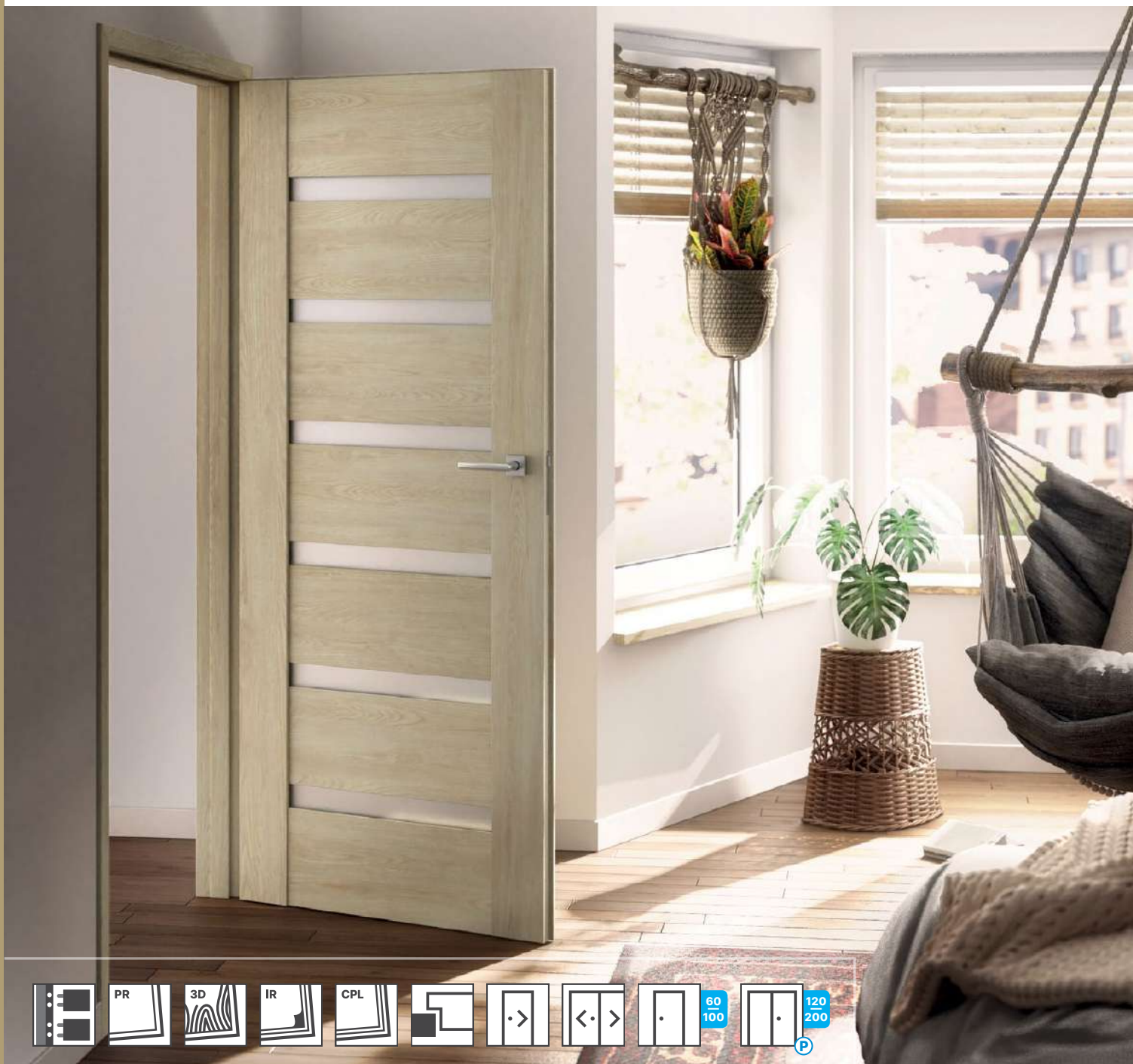

## SPECYFIKACJA DRZWI

- elementy ramowe z płyty MDF
- szkło satynowe lub plicina HDF w kolorze skrzydła, gr. 4 mm

### **Skrzydło przylgowe:**

- trzy zawiasy srebrne wkręcane
- zamek: na klucz / łazienkowy / pod wkładkę patentową / oszczędnościowy

## OŚCIEŻNICE REKOMENDOWANE

### **Hard edge K:**

- ościeżnice stałe i regulowane do drzwi przylgowych

## OPCJE ZA DOPLATĄ

### **Wentylacja:**

- podcięcie wentylacyjne
- podcięcie wentylacyjne 15 mm (rekuperacja)

### **Konstrukcja:**

- skrzydło drzwiowe 100'
- skrzydło przesuwne i bierne



model 1

model 2

model 3



model 4

model 5

model 6

**MODELE**

**SZCZEGÓŁY**



szkło satynowe

**PRIMO**



SZARY MAT

**3D LOOK**

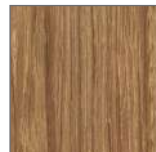

CATANIA  
MIODOWA



DĄB GESSATO



DĄB CLEVELAND



ORZECH  
KOLUMBIA JASNY



DĄB CATANIA

**IRIDIUM**



DĄB MARONE

**CPL**



JESION  
NORWESKI

# MAGNETIC

RAMOWE OKLEINOWANE PRZYLGOWE

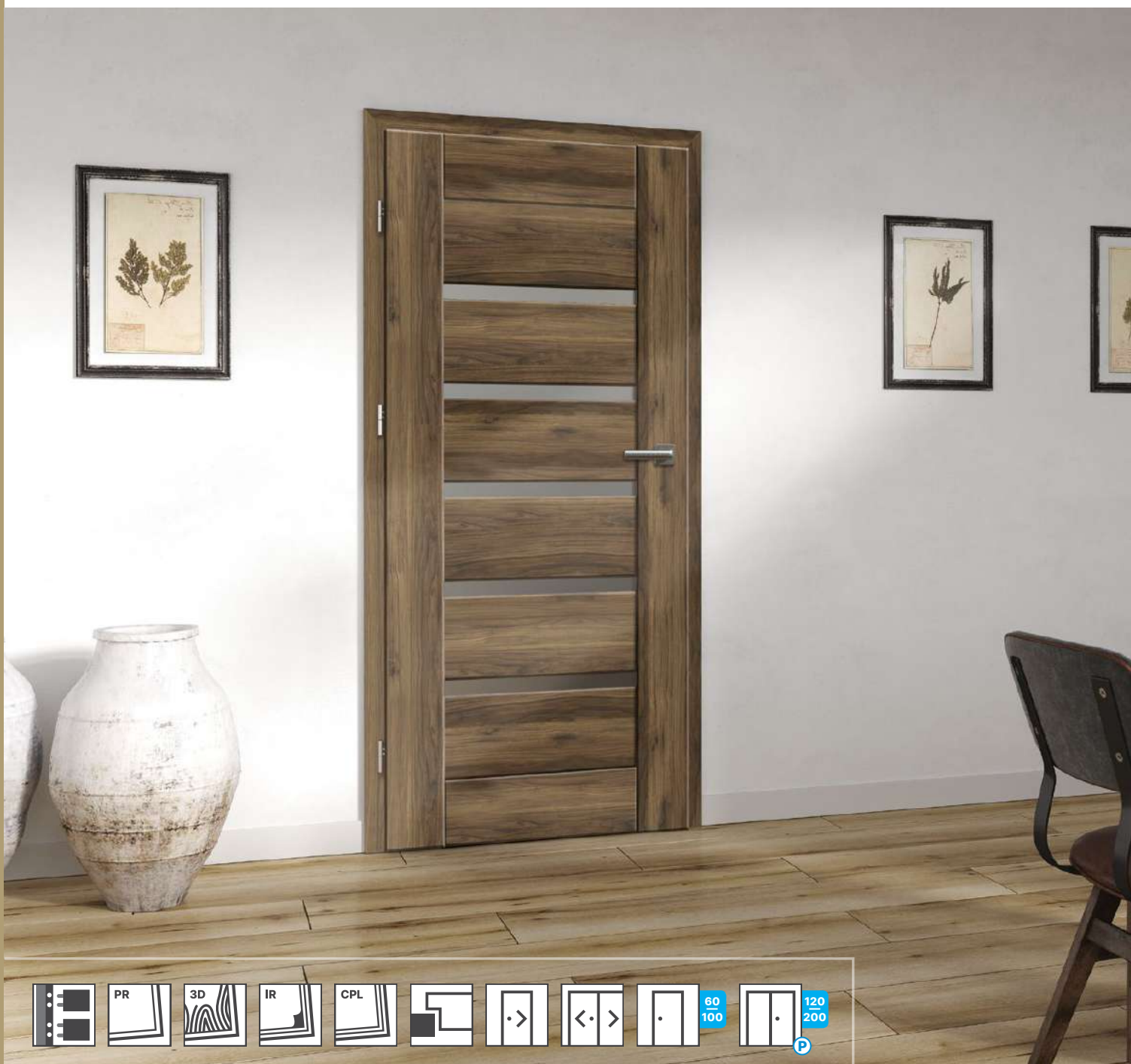

## SPECYFIKACJA DRZWI

- elementy ramowe z płyty MDF
- szkło satynowe lub pływina HDF w kolorze skrzydła, gr. 4 mm

### **Skrzydło przylgowe:**

- trzy zawiasy srebrne wkręcane
- zamek: na klucz / łazienkowy / pod wkładkę patentową / oszczędnościowy

## OŚCIEŻNICE REKOMENDOWANE

### **Hard edge K:**

- ościeżnice stałe i regulowane do drzwi przylgowych

## OPCJE ZA DOPLATĄ

### **Wentylacja:**

- podcięcie wentylacyjne
- podcięcie wentylacyjne 15 mm (rekuperacja)

### **Konstrukcja:**

- skrzydło drzwiowe 100'
- skrzydło przesuwne i bierne

<sup>1</sup> | Dekor dostępny do wyczerpania zapasów magazynowych.





model 1



model 2



model 3



model 4



model 5

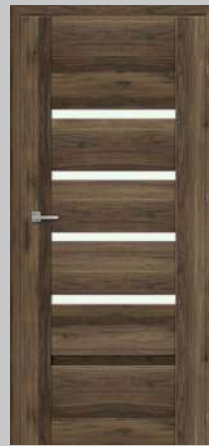

model 6



model 7



model 8

**MODELE**

**SZCZEGÓŁY**



szkło satynowe

**PRIMO**

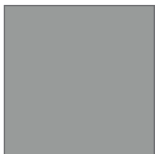

SZARY MAT

**3D LOOK**



CATANIA MIODOWA



DĄB GESSATO



DĄB CLEVELAND



DĄB RIVIERA



JESION BIAŁY



ORZECH KOLUMBIA JASNY



DĄB OLEJOWANY

**3D LOOK**



DĄB PALONY <sup>1</sup>



DĄB SZARY



DĄB ANTRACYT



DĄB CATANIA

**IRIDIUM**



JESION GRAFITOWY



UNI WHITE



DĄB MARONE

**CPL**



JESION NORWESKI

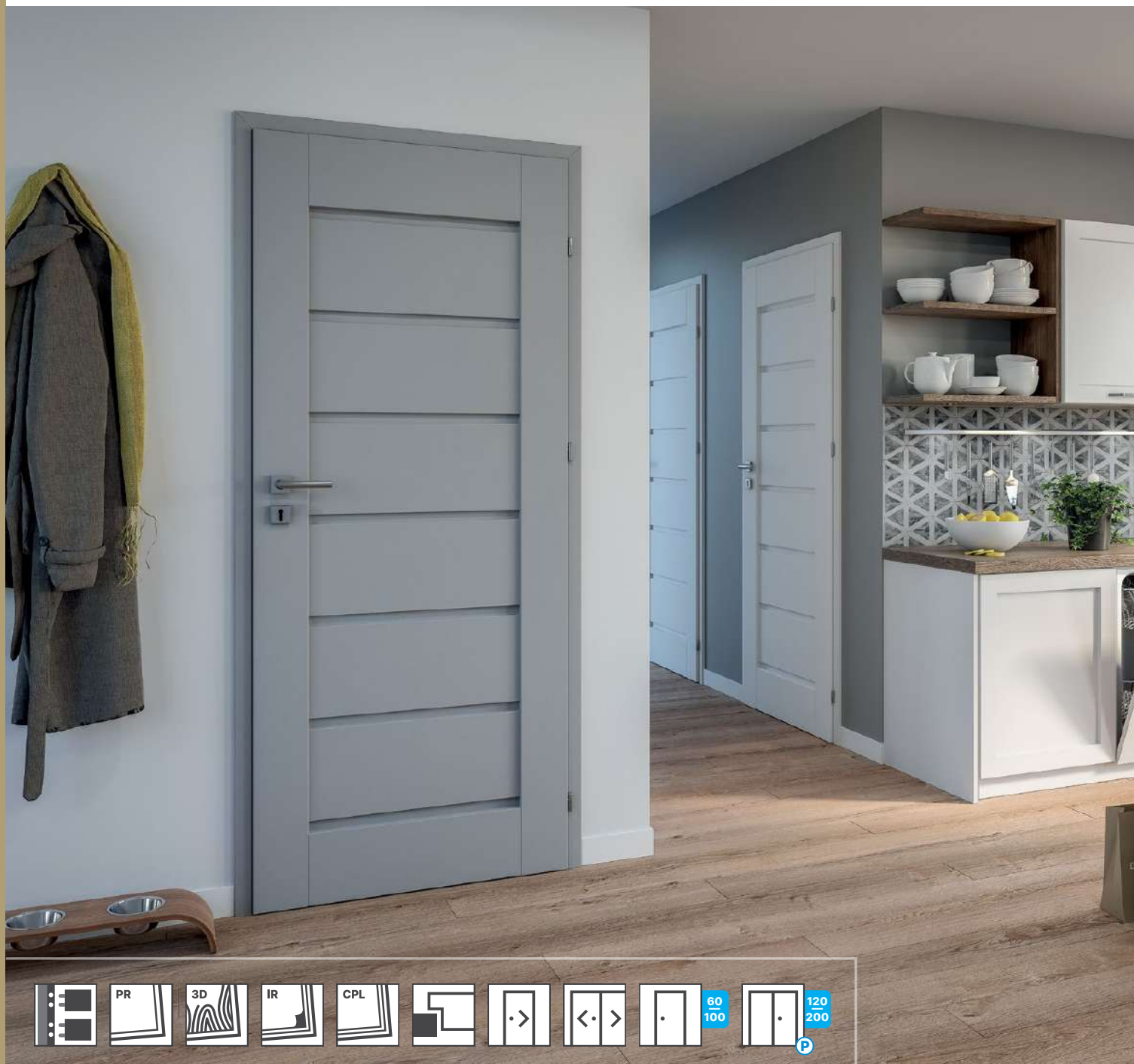

## SPECYFIKACJA DRZWI

- elementy ramowe z płyty MDF
- szkło satynowe lub plynina HDF w kolorze skrzydła, gr. 4 mm

### **Skrzydło przylgowe:**

- trzy zawiasy srebrne wkręcane
- zamek: na klucz / łazienkowy / pod wkładkę patentową / oszczędnościowy

## OŚCIEŻNICE REKOMENDOWANE

### **Hard edge K:**

- ościeżnice stałe i regulowane do drzwi przylgowych

## OPCJE ZA DOPLATĄ

### **Wentylacja:**

- podcięcie wentylacyjne
- podcięcie wentylacyjne 15 mm (rekuperacja)

### **Konstrukcja:**

- skrzydło drzewiane 100'
- skrzydło przesuwne i bierne

<sup>1</sup> | Dekor dostępny do wyczerpania zapasów magazynowych.



model 1



model 2



model 3



model 4



model 5



model 6



model 7



model 8



model 9

#### MODELE

#### SZCZEGÓŁY



szkło satynowe

#### PRIMO



SZARY MAT

#### 3D LOOK

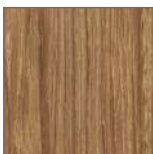

CATANIA  
MIODOWA



DĄB GESSATO



DĄB CLEVELAND



DĄB RIVIERA



JESION BIAŁY



ORZECH  
KOLUMBIA JASNY



DĄB OLEJOWANY

#### 3D LOOK



DĄB PALONY<sup>1</sup>



DĄB SZARY



DĄB ANTRACYT



DĄB CATANIA

#### IRIDIUM



JESION  
GRAFITOWY



UNI WHITE



DĄB MARONE

#### CPL



JESION  
NORWESKI



# TRAFFIC

RAMOWE OKLEINOWANE PRZYLGOWE



## SPECYFIKACJA DRZWI

- elementy ramowe z płyty MDF
- szkło satynowe lub plicina HDF w kolorze skrzydła, gr. 4 mm

### **Skrzydło przylgowe:**

- trzy zawiasy srebrne wkręcane
- zamek: na klucz / łazienkowy / pod wkładkę patentową / oszczędnościowy

## OŚCIEŻNICE REKOMENDOWANE

### **Hard edge K:**

- ościeżnice stałe i regulowane do drzwi przylgowych

## OPCJE ZA DOPLATĄ

### **Wentylacja:**

- podcięcie wentylacyjne
- podcięcie wentylacyjne 15 mm (rekuperacja)

### **Konstrukcja:**

- skrzydło drzwiowe 100'
- skrzydło przesuwne i bierne

<sup>1</sup> | Dekor dostępny do wyczerpania zapasów magazynowych.



model 1



model 2



model 3



model 4



model 5



model 6



model 7



model 8

#### MODELE

#### SZCZEGÓŁY



szkło satynowe

#### 3D LOOK



DĄB RIVIERA



JESION BIAŁY



ORZECH  
KOLUMBIA JASNY



DĄB OLEJOWANY



DĄB PALONY <sup>1</sup>



DĄB SZARY

#### 3D LOOK



DĄB SONOMA



DĄB ANTRACYT

#### IRIDIUM



JESION  
GRAFITOWY



UNI WHITE

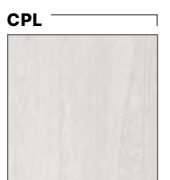

JESION  
NORWESKI

# HAVANA

RAMOWE OKLEINOWANE PRZYLGOWE

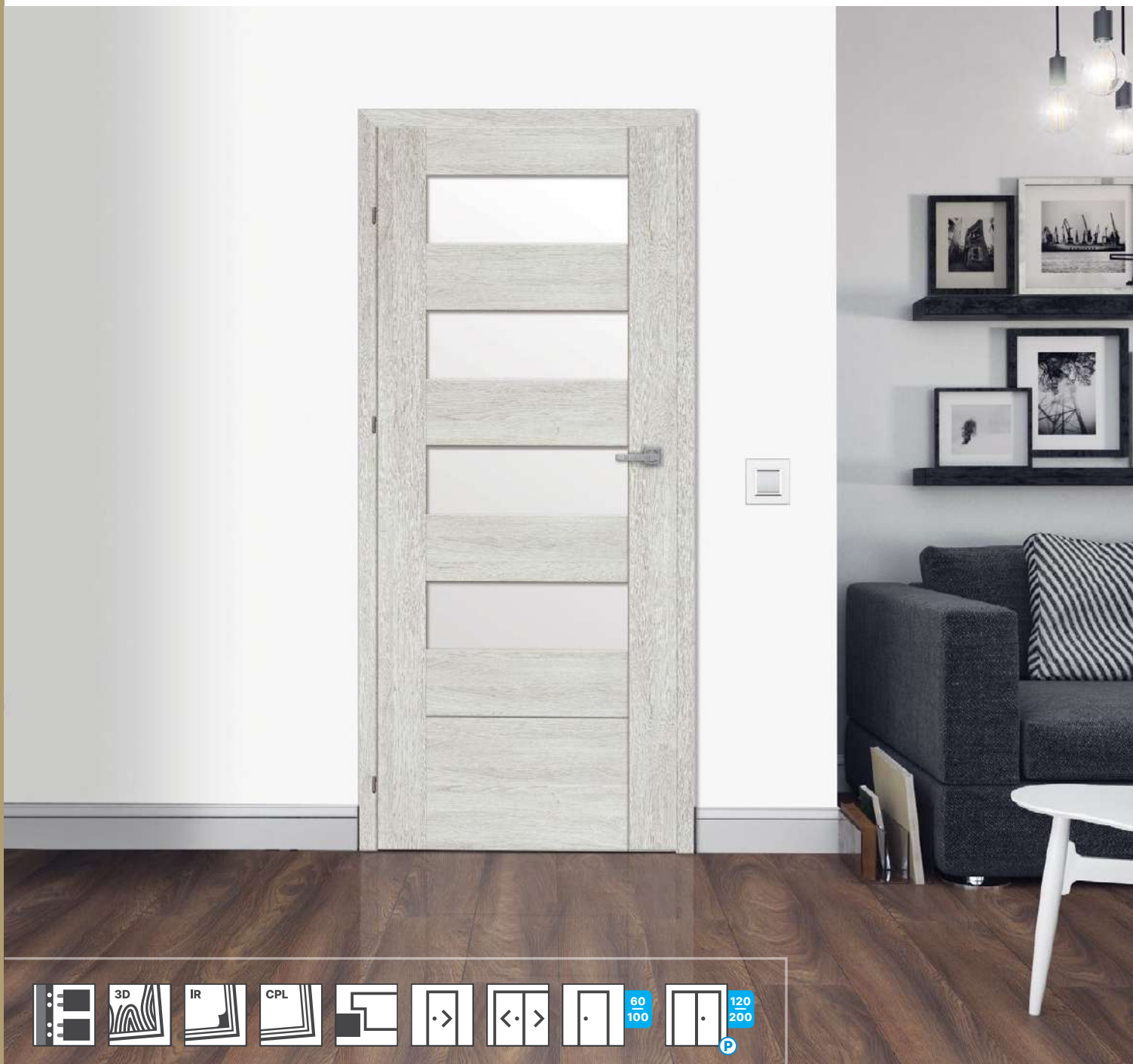

## SPECYFIKACJA DRZWI

- elementy ramowe z płyty MDF
- szkło satynowe lub pływina HDF w kolorze skrzydła, gr. 4 mm

### **Skrzydło przylgowe:**

- trzy zawiasy srebrne wkręcane
- zamek: na klucz / łazienkowy / pod wkładkę patentową / oszczędnościowy

## OŚCIEŻNICE REKOMENDOWANE

### **Hard edge K:**

- ościeżnice stałe i regulowane do drzwi przylgowych

## OPCJE ZA DOPLATĄ

### **Wentylacja:**

- podcięcie wentylacyjne
- podcięcie wentylacyjne 15 mm (rekuperacja)

### **Konstrukcja:**

- skrzydło drzwiowe 100'
- skrzydło przesuwne i bierne

<sup>1</sup> | Dekor dostępny do wyczerpania zapasów magazynowych.





model 1



model 2



model 3



model 4



model 5



model 6



model 7

**MODELE**

**SZCZEGÓŁY**



szkło satynowe

**3D LOOK**



DĄB RIVIERA



JESION BIAŁY



ORZECH  
KOLUMBIA JASNY



DĄB OLEJOWANY



DĄB PALONY <sup>1</sup>



DĄB SZARY

**3D LOOK**



DĄB SONOMA



DĄB ANTRACYT

**IRIDIUM**



JESION  
GRAFITOWY

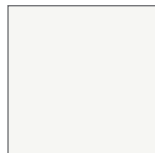

UNI WHITE

**CPL**



JESION  
NORWESKI

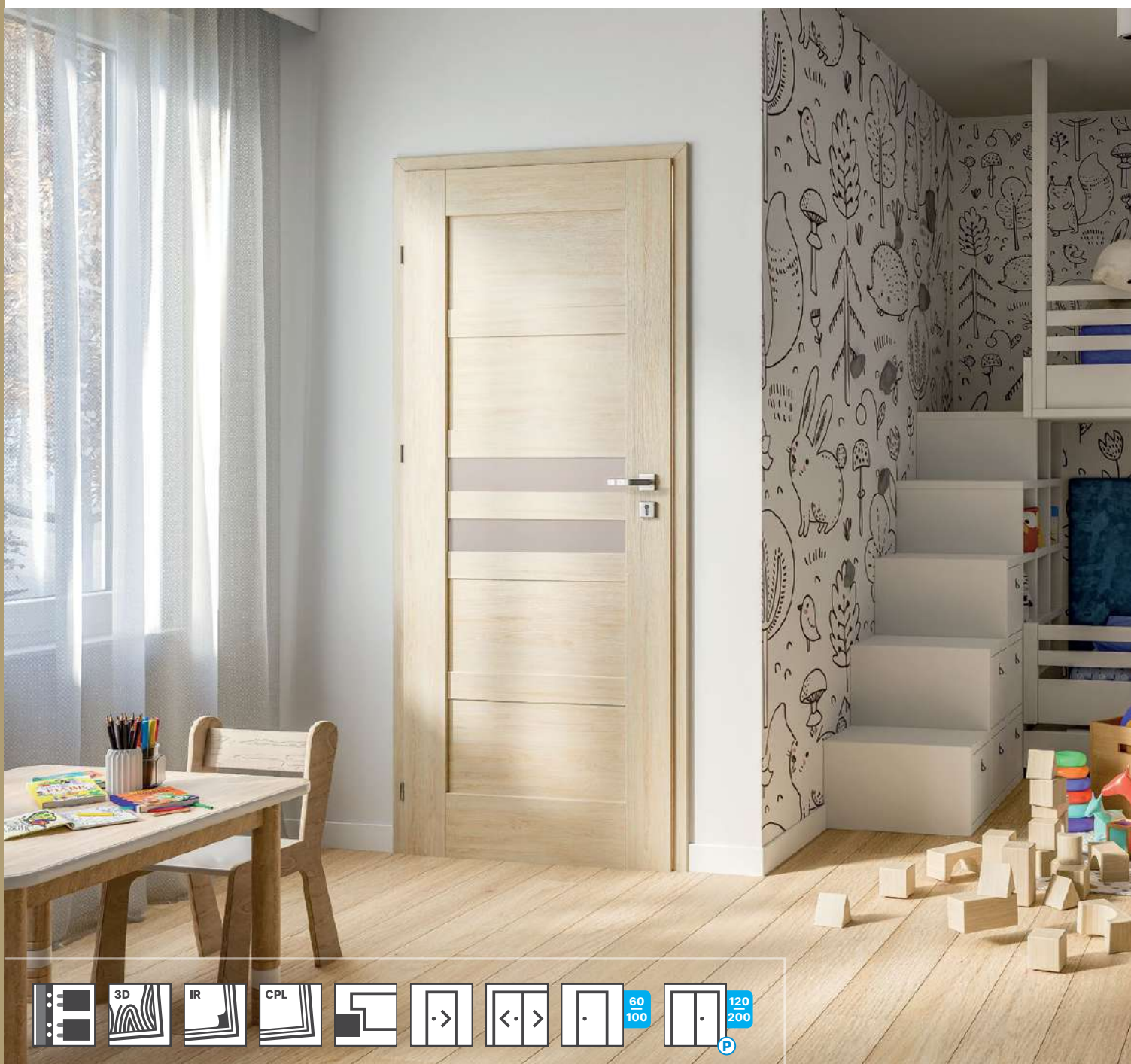

## SPECYFIKACJA DRZWI

- elementy ramowe z płyty MDF
- szkło satynowe lub plynica HDF w kolorze skrzydła, gr. 4 mm

### **Skrzydło przylgowe:**

- trzy zawiasy srebrne wkręcane
- zamek: na klucz / łazienkowy / pod wkładkę patentową / oszczędnościowy

## OŚCIEŻNICE REKOMENDOWANE

### **Hard edge K:**

- ościeżnice stałe i regulowane do drzwi przylgowych

## OPCJE ZA DOPLATĄ

### **Wentylacja:**

- podcięcie wentylacyjne
- podcięcie wentylacyjne 15 mm (rekuperacja)

### **Konstrukcja:**

- skrzydło drzwiowe 100'
- skrzydło przesuwne i bierne

<sup>1</sup> | Dekor dostępny do wyczerpania zapasów magazynowych.





model 1



model 2



model 3



model 4



model 5

**MODELE**

**SZCZEGÓŁY**



szkło satynowe

**3D LOOK**



DĄB RIVIERA



JESION BIAŁY



ORZECH  
KOLUMBIA JASNY



DĄB OLEJOWANY



DĄB PALONY <sup>1</sup>



DĄB ANTRACYT

**IRIDIUM**

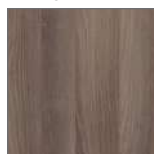

JESION  
GRAFITOWY



UNI WHITE



DĄB MARONE



JESION  
NORWESKI

**CPL**



# TOSCA

RAMOWE OKLEINOWANE PRZYLGOWE

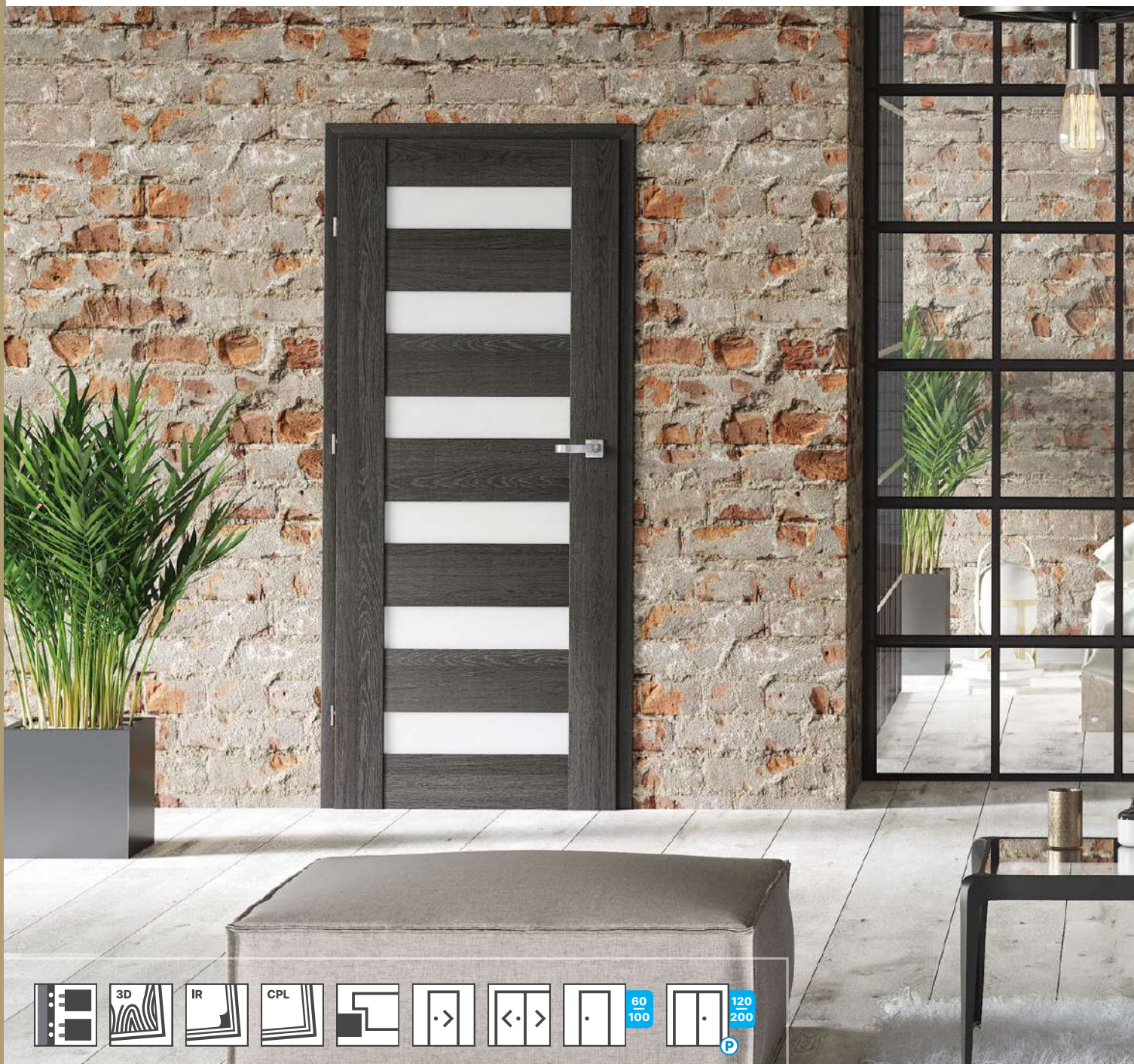

## SPECYFIKACJA DRZWI

- elementy ramowe z płyty MDF
- szkło satynowe lub plynina HDF w kolorze skrzydła, gr. 4 mm

### **Skrzydło przylgowe:**

- trzy zawiasy srebrne wkręcane
- zamek: na klucz / łazienkowy / pod wkładkę patentową / oszczędnościowy

## OŚCIEŻNICE REKOMENDOWANE

### **Hard edge K:**

- ościeżnice stałe i regulowane do drzwi przylgowych

## OPCJE ZA DOPLATĄ

### **Wentylacja:**

- podcięcie wentylacyjne
- podcięcie wentylacyjne 15 mm (rekuperacja)

### **Konstrukcja:**

- skrzydło drzwiowe 100'
- skrzydło przesuwne i bierne

<sup>1</sup> | Dekor dostępny do wyczerpania zapasów magazynowych.





model 1



model 2



model 3



model 4



model 5



model 6



model 7



model 8

#### MODELE

#### SZCZEGÓŁY



szkło satynowe

#### 3D LOOK



DĄB RIVIERA



JESION BIAŁY



ORZECH  
KOLUMBIA JASNY



DĄB OLEJOWANY



DĄB PALONY <sup>1</sup>



DĄB SZARY

#### 3D LOOK



DĄB SONOMA



DĄB ANTRACYT

#### IRIDIUM



JESION  
GRAFITOWY

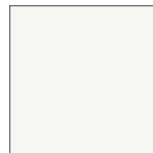

UNI WHITE



DĄB MARONE

#### CPL



JESION  
NORWESKI

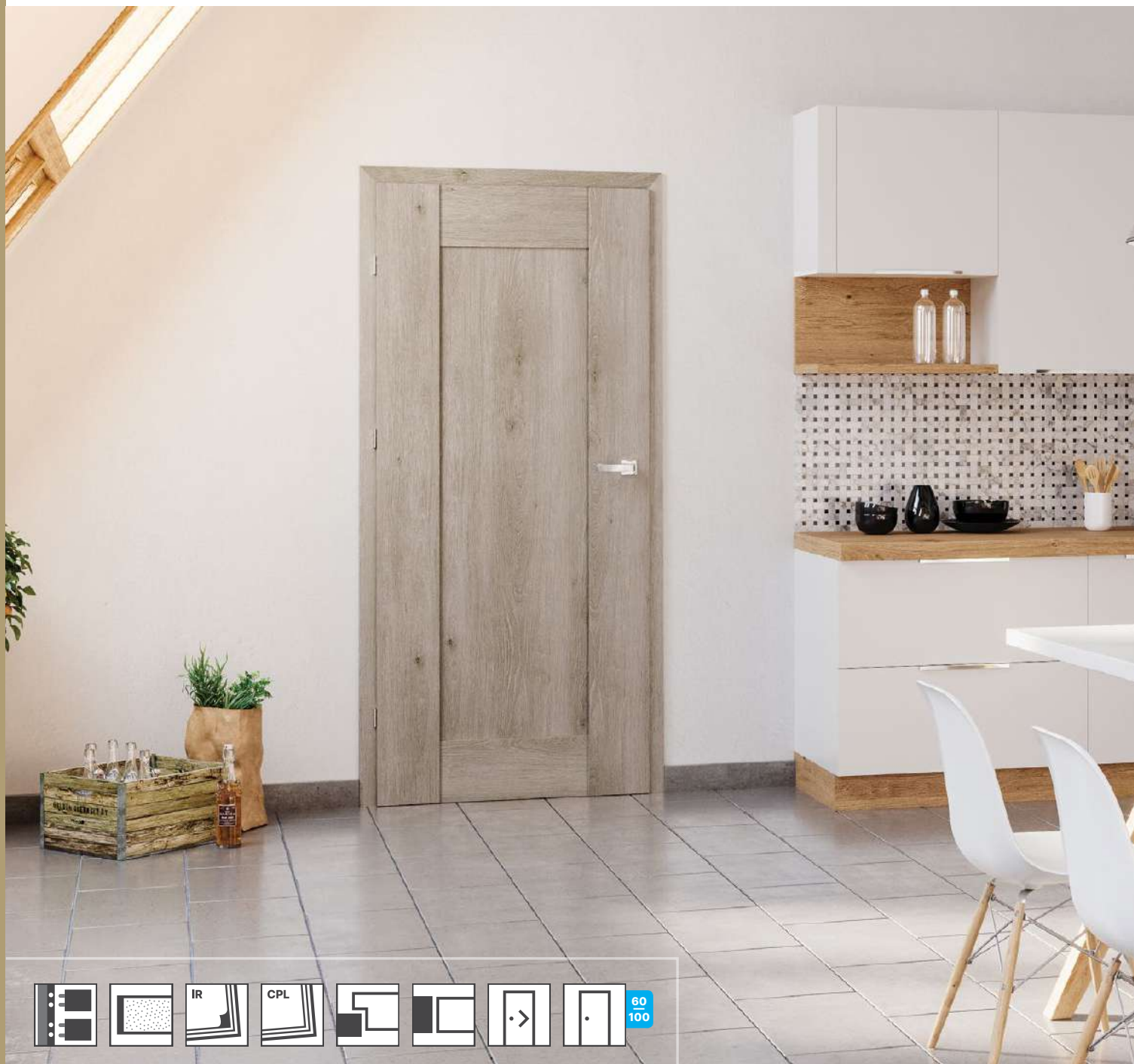

## SPECYFIKACJA DRZWI

- elementy ramowe: ramiak z drewna iglastego, wypełnienie płytą wiórową
- szkło bezpieczne, hartowane, mleczne lub płyta o grubości 17 mm
- model 3 lustro jednostronne, zewnętrzne lub wewnętrzne

### **Skrzydło przylgowe:**

- trzy zawiasy srebrne wkręcane
- zamek: na klucz / łazienkowy / pod wkładkę patentową / oszczędnościowy

### **Skrzydło bezprzylgowe:**

- dwa gniazda pod zawiasy chowane 3D
- zamek magnetyczny: na klucz / łazienkowy / pod wkładkę patentową / oszczędnościowy

## OŚCIEŻNICE REKOMENDOWANE

### **Hard edge K:**

- ościeżnice stałe i regulowane do drzwi przylgowych

### **Hard edge B:**

- ościeżnica regulowana bezprzylgowa

## OPCJE ZA DOPLATĄ

### **Wentylacja:**

- podcięcie wentylacyjne
- podcięcie wentylacyjne 15 mm (rekuperacja)

### **Konstrukcja:**

- skrzydło bezprzylgowe
- skrzydło drzwiowe 100'
- skrzydło przesuwne





model 1



model 2



model 3  
(z lustrem 1-stronnym)



model 4



Przekrój skrzydła

**MODELE**

**SZCZEGÓŁY**



szkło bezpieczne,  
hartowane, mleczne



lustro

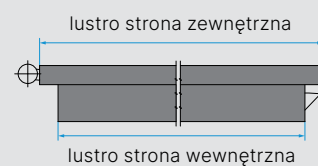

**IRIDIUM**

**CPL**

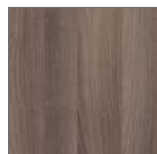

JESION  
GRAFITOWY



ORZECH WŁOSKI



AKACJA JASNA



JESION  
NORWESKI



DĄB GRIGIO



DĄB KENDAL

# KOFANO

RAMOWE OKLEINOWANE PRZYLGOWE



## SPECYFIKACJA DRZWI

- elementy ramowe z płyty MDF
- szkło satynowe gr. 4 mm (szkło mleczne hartowane dla modeli 1.2, 1.4) lub wypukły kaseton

### **Skrzydło przylgowe:**

- trzy zawiasy srebrne wkręcane
- zamek: na klucz / łazienkowy / pod wkładkę patentową / oszczędnościowy

## OŚCIEŻNICE REKOMENDOWANE

### **Hard edge K:**

- ościeżnice stałe i regulowane do drzwi przylgowych

## OPCJE ZA DOPLATĄ

### **Wentylacja:**

- podcięcie wentylacyjne
- podcięcie wentylacyjne 15 mm (rekuperacja)

### **Konstrukcja:**

- skrzydło drzewiane 100'
- skrzydło przesuwne i bierne

<sup>1</sup> | Dekor dostępny do wyczerpania zapasów magazynowych.

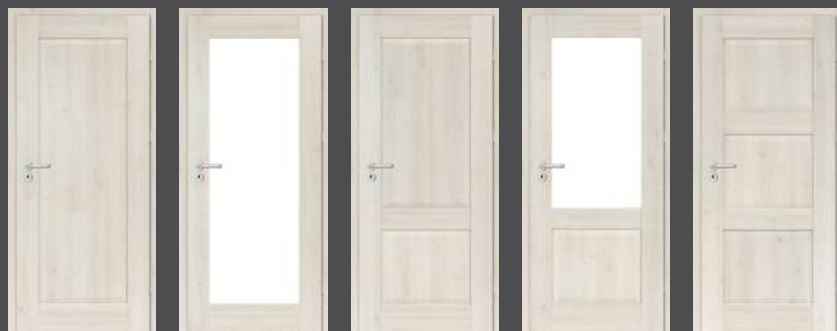

model 1.1

model 1.2

model 1.3

model 1.4

model 1.5

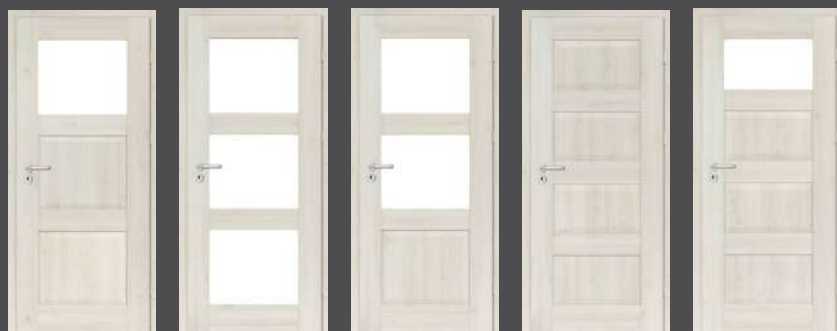

model 1.6

model 1.7

model 1.8

model 1.9

model 1.10



model 1.11

model 1.12

model 1.13

**MODELE**

**SZCZEGÓŁY**



szkło satynowe



szkło bezpieczne, hartowane, mleczne (modele 1.2, 1.4)



profil kasetonu

**3DLOOK**



DĄB RIVIERA



JESION BIAŁY



ORZECH KOLUMBIA JASNY



DĄB OLEJOWANY



DĄB PALONY<sup>1</sup>

**3DLOOK**



DĄB ANTRACYT



DĄB CATANIA

**IRIDIUM**

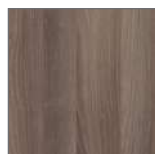

JESION GRAFITOWY

**CPL**



UNI WHITE



JESION NORWESKI





DRZWI PŁYTOWE OKLEINOWANE

# DRZWI PŁYTOWE OKLEINOWANE

Uniwersalne i dzięki temu gwarantujące wszechstronne zastosowanie. Sprawdzą się w każdym pomieszczeniu – od kuchni, przez salon, po łazienkę. Z ich pomocą można stworzyć spójny wystrój całego mieszkania czy domu. Pokrywające skrzydła okleiny są wytrzymałe i odporne na zarysowania. Ich zaletą jest też różnorodność wzorów, które wpisują się w aktualne trendy i odzwierciedlają fakturę drewna. Wśród nich można znaleźć nie tylko klasyczne beże i brązy, ale także odcienie bieli, szarości, antracytu. Ta bogata paleta dekorów pozwala z łatwością dopasować je do każdego stylu aranżacji.



SKANDYNAWSKIE  
WNĘTRZE Z NUTĄ BOHO.  
Ciekawe połączenie dla tych, którzy szukają sposobu na przełamanie prostoty stylu skandynawskiego. Warto dopełnić aranżację drzwiami w białej okleinie, odwzorowującej fakturę drewna.



KLASYKA TAK,  
NUDA NIE.  
Szukasz drzwi ponadczasowych, a jednocześnie wyróżniających się? Postaw na skrzydła wykończone okleiną. Do wyboru masz wiele różnych kolorów. Na pewno znajdziesz taki, który stworzy spójną kompozycję z pozostałymi elementami wystroju.



# MODUL ◀ NOWOŚĆ!

PLYTOWE OKLEINOWANE PRZYLGOWE / BEZPRZYLGOWE

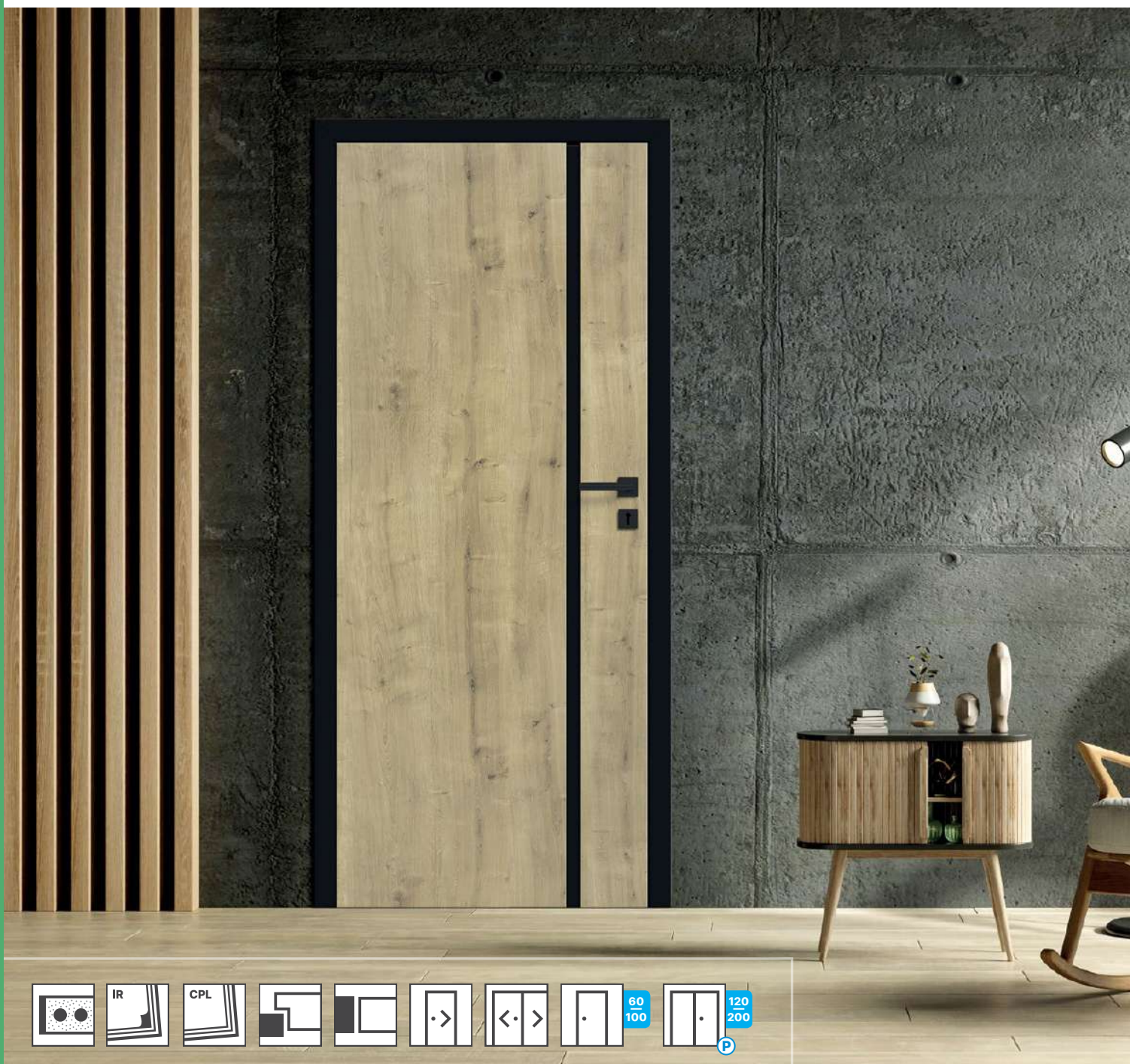

## SPECYFIKACJA DRZWI

- ramiak z drewna iglastego
- aplikacja: wstawka MDF o grubości 31 mm w trzech szerokościach: 40 mm, 80 mm, 154 mm

### **Skrzydło przyglowe:**

- trzy srebrne zawiasy czopowe, wkręcane
- zamek: na klucz / łazienkowy / pod wkładkę patentową / oszczędnościowy <sup>1</sup>

### **Skrzydło bezprzylgowe:** <sup>2</sup>

- dwa gniazda pod zawiasy chowane 3D
- zamek magnetyczny: na klucz / łazienkowy / pod wkładkę patentową / oszczędnościowy
- obrzeże ABS w standardzie, dla dekorów UNI White i UNI Black **WYTRZYMAŁE OBRZEŻE**

## OŚCIEŻNICE REKOMENDOWANE

### **Hard edge K:**

- ościeżnice regulowane do drzwi przylgowych
- ościeżnica stała do drzwi przylgowych (poza dekor Dąb Hamilton)

### **Hard edge B:**

- ościeżnica regulowana bezprzylgowa

## OPCJE ZA DOPLATĄ

### **Wentylacja:**

- podcięcie wentylacyjne
- podcięcie wentylacyjne 15 mm (rekuperacja)

### **Konstrukcja:**

- skrzydło drzwiowe 100'
- skrzydło bezprzylgowe
- skrzydło przesuwne i bierne

<sup>1</sup> Dla dekoru Uni Black zamki w kolorze czarnym.

<sup>2</sup> Dla dekoru Uni Black zamki w kolorze czarnym. Zawiasy czarne tylko w komplecie z ościeżnicą w kolorze Uni Black.

<sup>3</sup> Dekor Dąb Hamilton dostępny tylko z ościeżnicą regulowaną.





model 1c

model 2c

model 3c



model 1h

model 2h

model 3h

model 1h

model 2h

model 3h

**MODELE**

**SZCZEGÓŁY**



wstawka okleinowana  
h - Dąb Hamilton



veneered insert  
b - UNI White



veneered insert  
c - UNI Black

**IRIDIUM**



UNI WHITE



UNI BLACK



DĄB HAMILTON<sup>3</sup>

**LEGENDA OZNACZEŃ MODELI**

- b – wstawka biała Uni White
- c – wstawka czarna Uni Black
- h – wstawka Dąb Hamilton

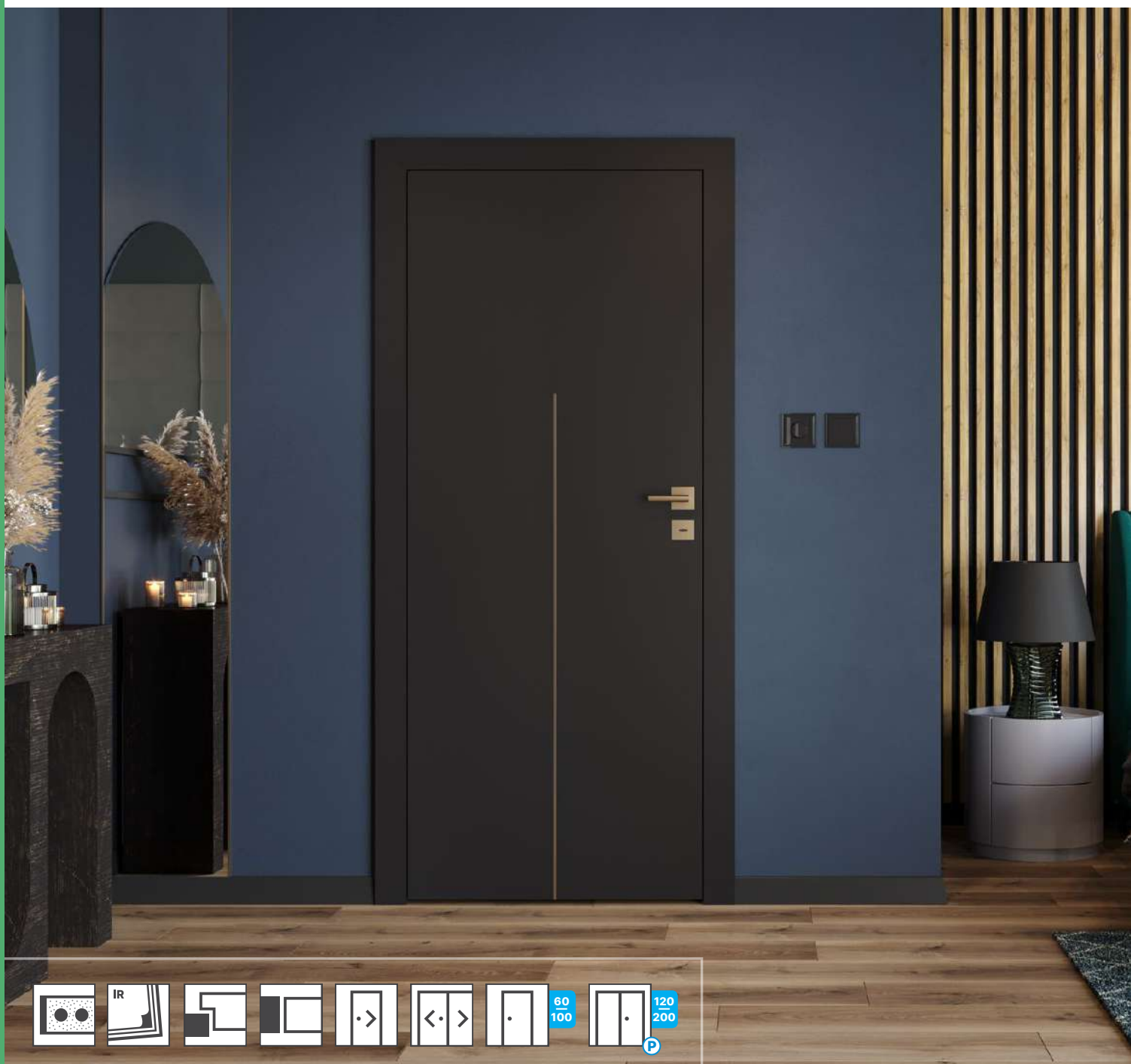

## SPECYFIKACJA DRZWI

- ramiak z drewna iglastego
- aplikacja: profil aluminiowy złoty o szer. 8 mm, zlicowany z powierzchnią skrzydła

### Skrzydło przyglowe:

- trzy srebrne zawiasy czopowe, wkręcane
- zamek: na klucz / łazienkowy / pod wkładkę patentową / oszczędnościowy <sup>1</sup>

### Skrzydło bezprzylgowe: <sup>2</sup>

- dwa gniazda pod zawiasy chowane 3D
- zamek magnetyczny: na klucz / łazienkowy / pod wkładkę patentową / oszczędnościowy
- obrzeże ABS w standardzie

### WYTRZYMAŁE OBRZEŻE

## OŚCIEŻNICE REKOMENDOWANE

### Hard edge K:

- ościeżnice stałe i regulowane do drzwi przylgowych

### Hard edge B:

- ościeżnica regulowana bezprzylgowa

## OPCJE ZA DOPLATĄ

### Wentylacja:

- podcięcie wentylacyjne
- podcięcie wentylacyjne 15 mm (rekuperacja)

### Konstrukcja:

- skrzydło drzwiowe 100'
- skrzydło bezprzylgowe
- skrzydło przesuwne i bierne

<sup>1</sup> Dla dekoru Uni Black zamki w kolorze czarnym.

<sup>2</sup> Dla dekoru Uni Black zamki w kolorze czarnym. Zawiasy czarne tylko w komplecie z ościeżnicą w kolorze Uni Black



model 1



model 2

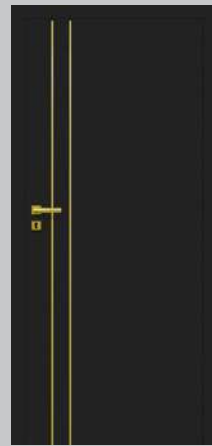

model 3



model 4



model 5



model 6

**MODELE**

**SZCZEGÓŁY**



profil aluminiowy  
złoty 8 mm

**IRIDIUM**



UNI BLACK





## **SPECYFIKACJA DRZWI**

- ramiak z drewna iglastego
- aplikacja: profil aluminiowy złoty o szer. 8 mm, zlicowany z powierzchnią skrzydła

### **Skrzydło przylgowe:**

- trzy srebrne zawiasy czopowe, wkręcane
- zamek: na klucz / łazienkowy / pod wkładkę patentową / oszczędnościowy

### **Skrzydło bezprzylgowe:**

- dwa gniazda pod zawiasy chowane 3D
- zamek magnetyczny: na klucz / łazienkowy / pod wkładkę patentową / oszczędnościowy

◀ **WYTRZYMAŁE OBRZEŻE**

## **OŚCIEŻNICE REKOMENDOWANE**

### **Hard edge K:**

- ościeżnice stałe i regulowane do drzwi przylgowych

### **Hard edge B:**

- ościeżnica regulowana bezprzylgowa

## **OPCJE ZA DOPLATĄ**

### **Wentylacja:**

- podcięcie wentylacyjne
- podcięcie wentylacyjne 15 mm (rekuperacja)

### **Konstrukcja:**

- skrzydło drzwiowe 100'
- skrzydło bezprzylgowe
- skrzydło przesuwne i bierne

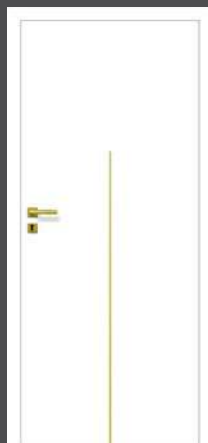

model 1z



model 2z



model 3z

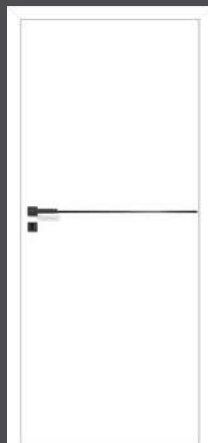

model 4c

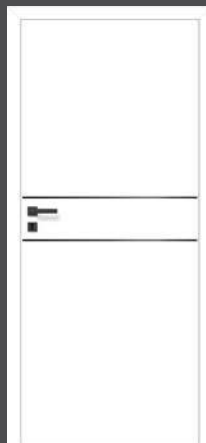

model 5c

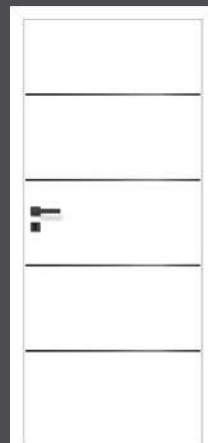

model 6c

**MODELE**

**SZCZEGÓŁY**



profil aluminiowy  
z - złoty 8 mm



profil aluminiowy  
c - czarny 8 mm

**IRIDIUM**



UNI WHITE

**LEGENDA OZNACZEŃ MODELI**

- z – profil aluminiowy złoty
- c – profil aluminiowy czarny

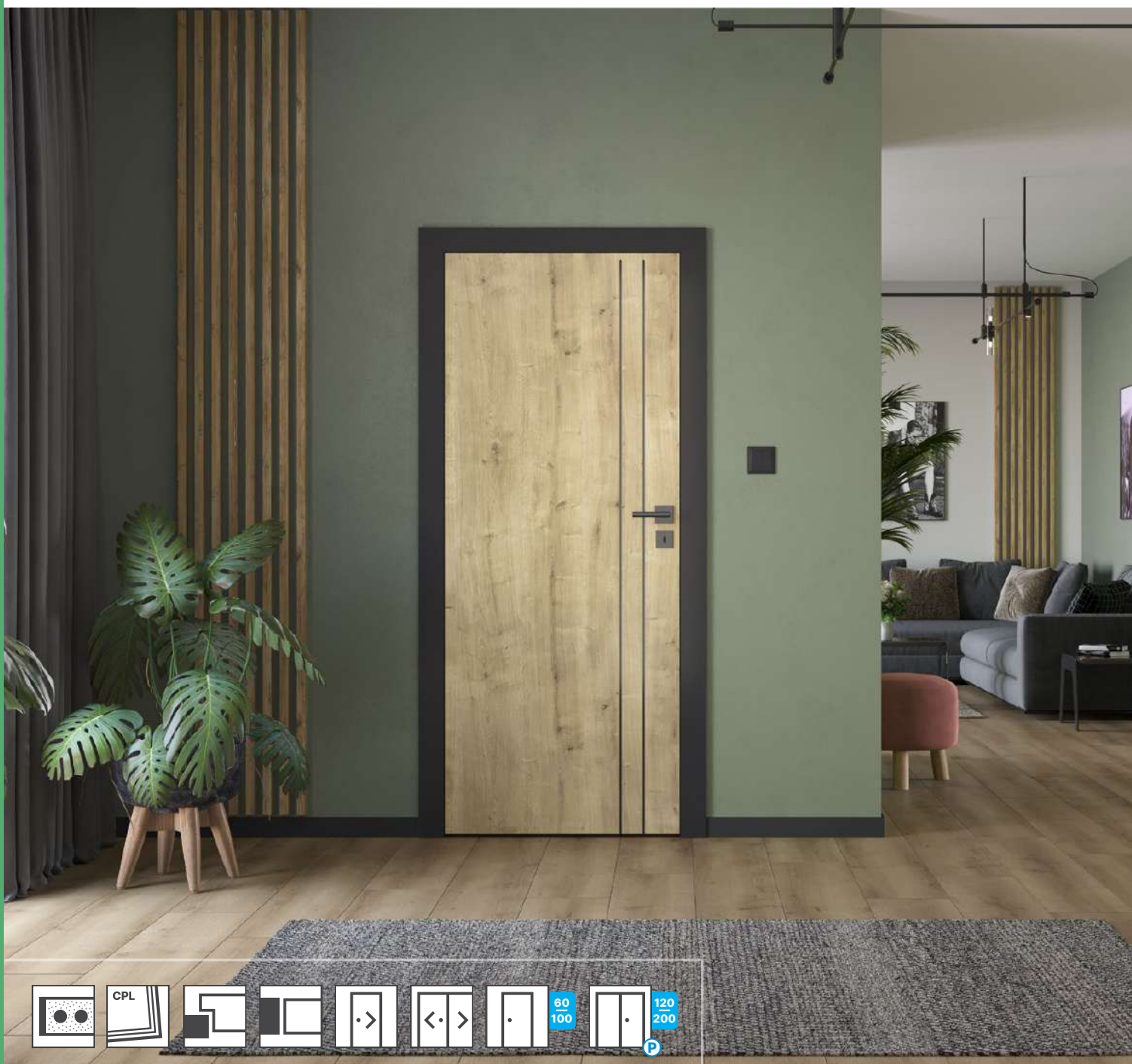

## **SPECYFIKACJA DRZWI**

- ramiak z drewna iglastego
- aplikacja: profil aluminiowy czarny o szer. 8 mm, zlicowany z powierzchnią skrzydła
- modele 1-3 dostępne w dekorze z usłojeniem pionowym
- modele 4-6 dostępne w dekorze z usłojeniem poziomym

### **Skrzydło przylgowe:**

- trzy srebrne zawiasy czopowe, wkręcane
- zamek: na klucz / łazienkowy / pod wkładkę patentową / oszczędnościowy

### **Skrzydło bezprzylgowe:**

- dwa gniazda pod zawiasy chowane 3D
- zamek magnetyczny: na klucz / łazienkowy / pod wkładkę patentową / oszczędnościowy

## **OŚCIEŻNICE REKOMENDOWANE**

### **Hard edge K:**

- ościeżnica regulowana przylgowa

### **Hard edge B:**

- ościeżnica regulowana bezprzylgowa

## **OPCJE ZA DOPLATĄ**

### **Wentylacja:**

- podcięcie wentylacyjne
- podcięcie wentylacyjne 15 mm (rekuperacja)

### **Konstrukcja:**

- skrzydło drzwiowe 100'
- skrzydło bezprzylgowe
- skrzydło przesuwne i bierne





model 1



model 2



model 3



model 4



model 5

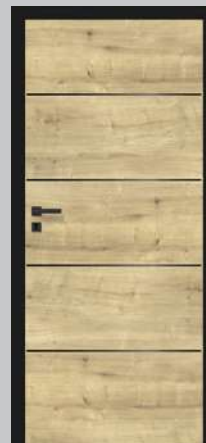

model 6

#### MODELE

#### SZCZEGÓŁY



profil aluminiowy  
czarny 8 mm

#### CPL



DĄB HAMILTON  
PIÓN



DĄB HAMILTON  
POZIOM



## SPECYFIKACJA DRZWI

- konstrukcja Classen Hard
- szkło hartowane, bezpieczne, mleczne

### Skrzydło przylgowe:

- dwa srebrne zawiasy czopowe, wkręcane <sup>1</sup>
- zamek: na klucz / łazienkowy / pod wkładkę patentową / oszczędnościowy <sup>2</sup>

### Skrzydło bezprzylgowe: <sup>3</sup>

- dwa gniazda pod zawiasy chowane 3D
- zamek magnetyczny: na klucz / łazienkowy / pod wkładkę patentową / oszczędnościowy
- obrzeże ABS w standardzie, dla dekorów UNI White i UNI Black

**WYTRZYMAŁE OBRZEŻE**

## OŚCIEŻNICE REKOMENDOWANE

### Hard edge K:

- ościeżnice regulowane do drzwi przylgowych
- ościeżnica stała do drzwi przylgowych (poza dekor Dąb Hamilton)

### Hard edge B:

- ościeżnica regulowana bezprzylgowa

## OPCJE ZA DOPŁATĄ

### Wentylacja:

- podcięcie wentylacyjne
- podcięcie wentylacyjne 15 mm (rekuperacja)

### Szklenie:

- szyba transparentna

### Konstrukcja:

- trzeci zawias
- płyta wiórowo-otworowa
- skrzydło bezprzylgowe (HB)
- skrzydło drzwiowe 100'
- skrzydło przesuwne i bierne

<sup>1</sup> | Skrzydła 100' oraz skrzydła wzmocnione niezależnie od wymiaru – 3 zawiasy.

<sup>2</sup> | Dla dekoru Uni Black zamki w kolorze czarnym.

<sup>3</sup> | Dla dekoru Uni Black zamki w kolorze czarnym. Zawiasy czarne tylko w komplecie z ościeżnicą w kolorze Uni Black.

<sup>4</sup> | Dekor Dąb Hamilton dostępny tylko w ościeżnicy regulowanej.

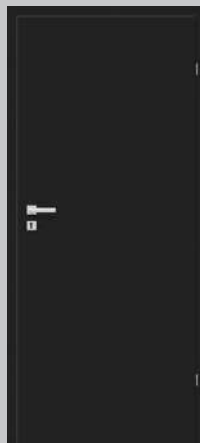

model 1



model 2



model 3



model 4



model 5



model 6

### MODELE

### SZCZEGÓŁY

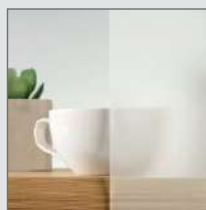

szkło bezpieczne,  
hartowane, mleczne



ramka przyszybowa

### PRIMO



SZARY MAT

### IRIDIUM



UNI WHITE



UNI BLACK



DĄB MARONE

### CPL



AKACJA JASNA



JESION NORWESKI



DĄB GRIGIO



DĄB KENDAL



DĄB HAMILTON<sup>4</sup>



# SAGA

PŁYTOWE OKLEINOWANE PRZYLGOWE / BEZPRZYLGOWE



## SPECYFIKACJA DRZWI

- ramiak z drewna iglastego
- aplikacja: profil aluminiowy o szer. 8 mm, zlicowany z powierzchnią skrzydła

### **Skrzydło przylgowe:**

- trzy srebrne zawiasy czopowe, wkręcane
- zamek: na klucz / łazienkowy / pod wkładkę patentową / oszczędnościowy

### **Skrzydło bezprzylgowe:**

- dwa gniazda pod zawiasy chowane 3D
- zamek magnetyczny: na klucz / łazienkowy / pod wkładkę patentową / oszczędnościowy

## OŚCIEŻNICE REKOMENDOWANE

### **Hard edge K:**

- ościeżnice stałe i regulowane do drzwi przylgowych

### **Hard edge B:**

- ościeżnica regulowana bezprzylgowa

## OPCJE ZA DOPLATĄ

### **Wentylacja:**

- podcięcie wentylacyjne
- podcięcie wentylacyjne 15 mm (rekuperacja)
- tuleje wentylacyjne – PVC

### **Konstrukcja:**

- skrzydło drzwiowe 100'
- skrzydło bezprzylgowe
- skrzydło przesuwne i bierne



model 1 / 1a / 1b



model 2 / 2a / 2b



model 3 / 3a / 3b

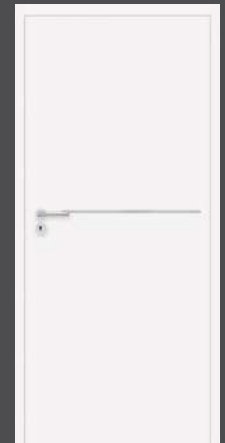

model 4 / 4a / 4b

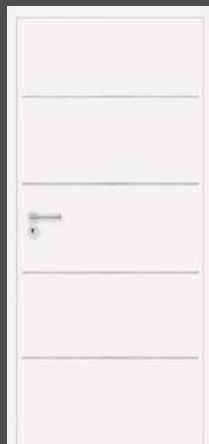

model 5 / 5a / 5b

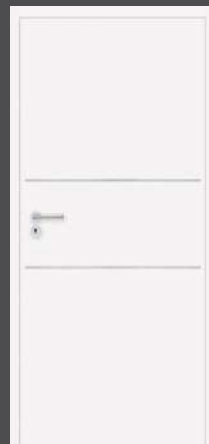

model 6 / 6a / 6b



model 7 / 7a / 7b

#### MODELE

#### SZCZEGÓŁY



profil aluminiowy 8 mm

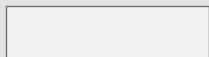

wykończenie przyłgi  
w dekorze białym  
(modele 1-7)



wykończenie przyłgi  
w dekorze aluminium  
(modele 1a-7a)



wykończenie przyłgi  
w dekorze sklejki  
(modele 1b-7b)

#### CPL



BIAŁY  
RAL 9003



BIAŁY STRUKTURA  
POZIOMA

# ASTERIA NL

PŁYTOWE OKLEINOWANE PRZYLGOWE / BEZPRZYLGOWE



## **SPECYFIKACJA DRZWI**

- ramiak z drewna iglastego
- szkło malowane, nieprzeźroczyste, grafit

### **Skrzydło przylgowe:**

- trzy srebrne zawiasy czopowe, wkręcane
- zamek: na klucz / łazienkowy / pod wkładkę patentową / oszczędnościowy

### **Skrzydło bezprzylgowe:**

- dwa gniazda pod zawiasy chowane 3D
- zamek magnetyczny: na klucz / łazienkowy / pod wkładkę patentową / oszczędnościowy

## **OŚCIEŻNICE REKOMENDOWANE**

### **Hard edge K:**

- ościeżnice regulowane do drzwi przylgowych
- ościeżnica stała do drzwi przylgowych (poza dekokrem Dąb Hamilton)

### **Hard edge B:**

- ościeżnica regulowana bezprzylgowa

## **OPCJE ZA DOPLATĄ**

### **Wentylacja:**

- podcięcie wentylacyjne
- podcięcie wentylacyjne 15 mm (rekuperacja)
- tuleje wentylacyjne – PVC
- tuleje wentylacyjne stal – chrom, satyna

### **Konstrukcja:**

- skrzydło drzwiowe 100'
- skrzydło bezprzylgowe
- skrzydło przesuwne i bierne

<sup>1</sup> | Dekor dostępny do wyczerpania zapasów magazynowych.



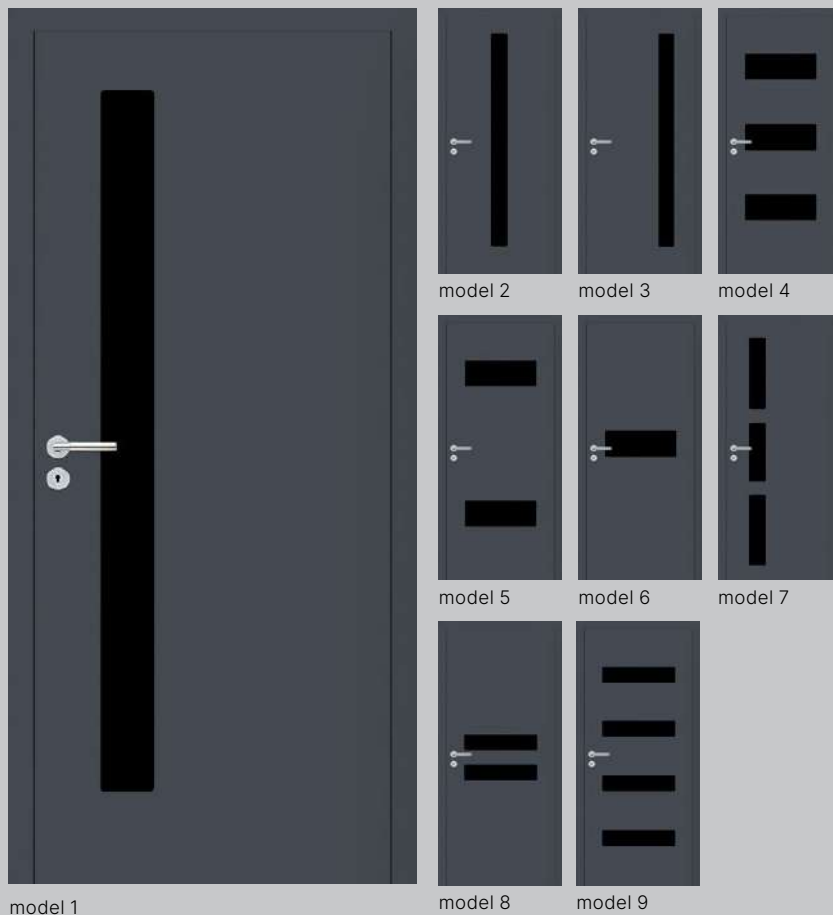

**MODELE**

**SZCZEGÓŁY**



szkło malowane grafit,  
zlicowane z powierzchnią  
skrzydła

**IRIDIUM**



JESION  
GRAFITOWY



JESION ŚNIEŻNY 1



ORZECH WŁOSKI



AKACJA JASNA



JESION NORWESKI



DĄB GRIGIO

**CPL**



DĄB HAMILTON  
PION



DĄB HAMILTON  
POZIOM



DĄB KENDAL



BIAŁY RAL 9003

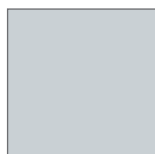

SZARY RAL 7047



GRAFIT RAL 7024

# DISCOVERY

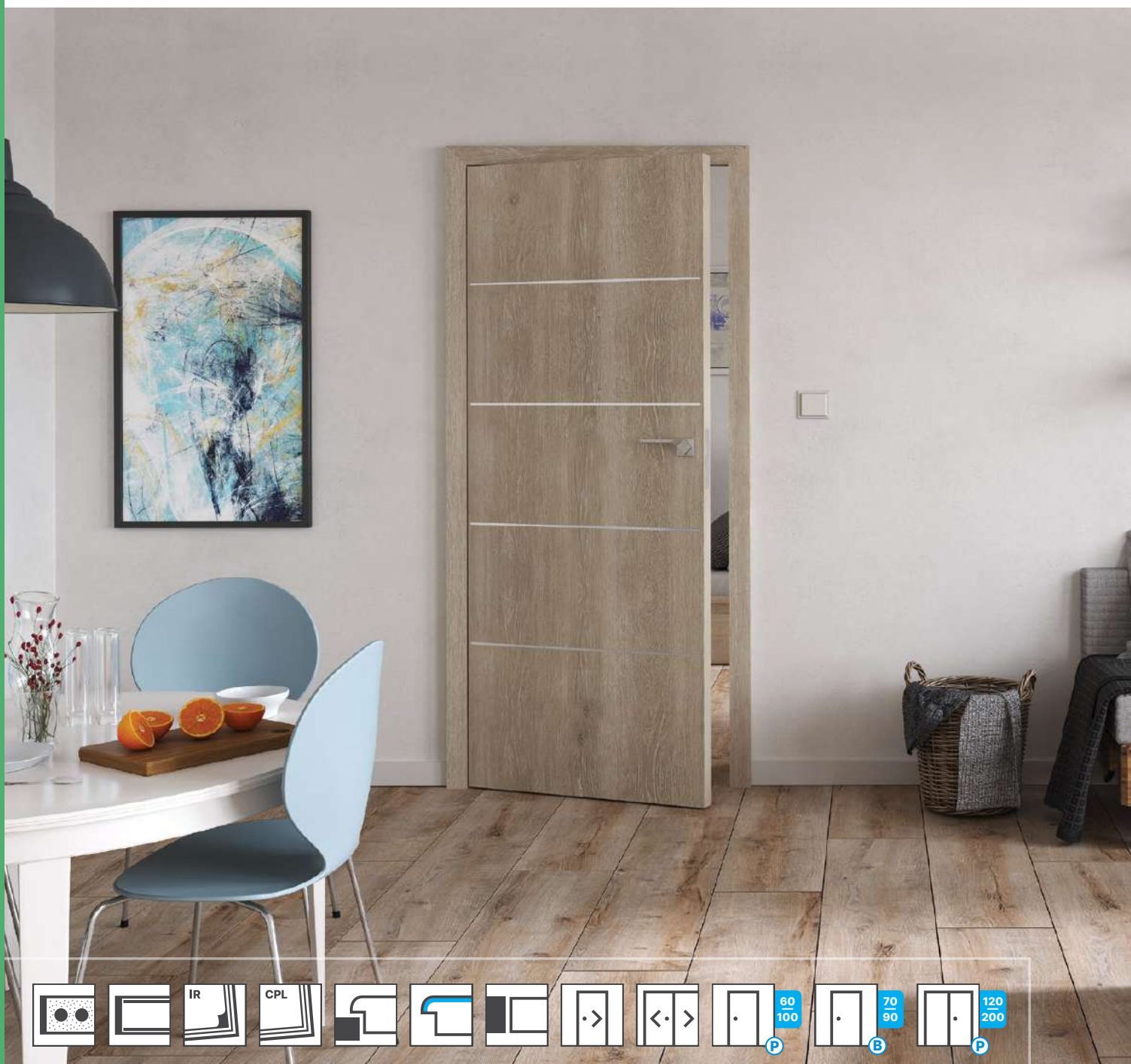

## SPECYFIKACJA DRZWI

- profil krawędzi Hard Edge R dla dekorów Iridium, ramiak z drewna iglastego <sup>1</sup>
- profil krawędzi Hard Edge PF dla dekorów CPL, ramiak z płyty MDF, wzmocniony <sup>1</sup>
- aplikacja: profil aluminiowy o szer. 8 mm, zlicowany z powierzchnią skrzydła
- szkło bezpieczne, hartowane, mleczne z transparentną aplikacją

### Skrzydło przylgowe:

- trzy srebrne zawiasy czopowe, wkręcane
- zamek: na klucz / łazienkowy / pod wkładkę patentową / oszczędnościowy

### Skrzydło bezprzylgowe:

- dwa gniazda pod zawiasy chowane 3D
- zamek magnetyczny: na klucz / łazienkowy / pod wkładkę patentową / oszczędnościowy

### OŚCIEŻNICE REKOMENDOWANE

#### Hard edge PF/R:

- ościeżnice regulowane do drzwi przylgowych
- ościeżnica stała do drzwi przylgowych (poza dekiem Dąb Hamilton)

### Hard edge B:

- ościeżnica regulowana bezprzylgowa

### OPCJE ZA DOPLATĄ

#### Wentylacja:

- podcięcie wentylacyjne
- podcięcie wentylacyjne 15 mm (rekuperacja)
- tuleje wentylacyjne stal – chrom, satyna

#### Konstrukcja:

- skrzydło drzwiowe 100'
- skrzydło bezprzylgowe
- skrzydło przesuwne i bierne

<sup>1</sup> Wypełnienie płytą wiórowo-otworową (modele 4–11), konstrukcja Classen Hard (modele 1–3).

<sup>2</sup> Konstrukcja drzwi Hard Edge PF dla dekorów CPL.

<sup>3</sup> Dekor dostępny do wyczerpania zapasów magazynowych.



model 1



model 2



model 3



model 4



model 5



model 6



model 10



model 11

### MODELE

### SZCZEGÓŁY



szkło bezpieczne, hartowane, mleczne z transparentną aplikacją



ramka przyszybowa



profil aluminiowy 8mm

### IRIDIUM

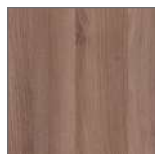

JESION BRĄZOWY



JESION GRAFITOWY



JESION ŚNIEŻNY 3



DĄB HAMILTON POZIOM



ORZECH WŁOSKI



AKACJA JASNA POZIOMA

### CPL 2



JESION NORWESKI



DĄB GRIGIO



DĄB KENDAL



BIAŁY RAL 9003



BIAŁY STRUKTURA POZIOMA



# TETYDA

PŁYTOWE OKLEINOWANE PRZYLGOWE / BEZPRZYLGOWE



## SPECYFIKACJA DRZWI

- profil krawędzi Hard Edge R dla dekorów 3D Look, Iridium, konstrukcja Classen Hard / ramiak z drewna iglastego
- profil krawędzi Hard Edge PF dla dekorów CPL, konstrukcja Classen Hard / ramiak z płyty MDF, wzmocniony
- aplikacja: profil aluminiowy o szer. 6 mm
- szkło hartowane, bezpieczne Estriado, satyna brąz, satyna grafit

### Skrzydło przylgowe:

- dwa srebrne zawiasy czopowe, wkręcane <sup>1</sup>
- zamek: na klucz / łazienkowy / pod wkładkę patentową / oszczędnościowy

### Skrzydło bezprzylgowe:

- konstrukcja Classen Hard / ramiak z drewna iglastego
- dwa gniazda pod zawiasy chowane 3D
- zamek magnetyczny: na klucz / łazienkowy / pod wkładkę patentową / oszczędnościowy

## OŚCIEŻNICE REKOMENDOWANE

### Hard edge PF/R:

- ościeżnice stałe i regulowane do drzwi przylgowych

### Hard edge B:

- ościeżnica regulowana bezprzylgowa

## OPCJE ZA DOPLATĄ

### Wentylacja:

- podcięcie wentylacyjne
- podcięcie wentylacyjne 15 mm (rekuperacja)
- tuleje wentylacyjne PCV

### Konstrukcja:

- skrzydło drzwiowe 100'
- trzeci zawias
- wzmocnienie płytą wiórowo-otworową <sup>2</sup>
- skrzydło bezprzylgowe
- skrzydło przesuwne i bierne

<sup>1</sup> Skrzydła 100' oraz skrzydła wzmocnione niezależnie od wymiaru posiadają w zestawie 3 zawiasy.

<sup>2</sup> Brak wzmocnienia Hard.

<sup>3</sup> Model bezprzylgowy nie występuje w oznaczonych dekorach.

<sup>4</sup> Konstrukcja drzwi Hard Edge PF dla dekorów CPL.

<sup>5</sup> Dekor dostępny do wyczerpania zapasów magazynowych.



model 1

model 2

model 3

model 4

model 5

**MODELE**

**SZCZEGÓŁY**



szkło estriado



szkło satynowe grafit



szkło satynowe brąz



ramka przyszybowa



profil aluminiowy 6 mm

**3DLOOK<sup>3</sup>**



DĄB SONOMA



DĄB RIVIERA



ORZECH KOLUMBIA JASNY



JESION BIAŁY



DĄB SZARY



DĄB PALONY<sup>5</sup>



DĄB OLEJOWANY

**IRIDIUM**



JESION GRAFITOWY



JESION BRĄZOWY



JESION ŚNIEŻNY<sup>5</sup>



DĄB MARONE



WENGE<sup>3</sup>

**CPL<sup>4</sup>**



JESION NORWESKI



DĄB GRIGIO

**CPL<sup>4</sup>**



DĄB KENDAL



ORZECH WŁOSKI



AKACJA JASNA



BIAŁY RAL 9003



BIAŁY STRUKTURA POZIOM

# NATURA HR

PŁYTOWE OKLEINOWANE PRZYLGOWE

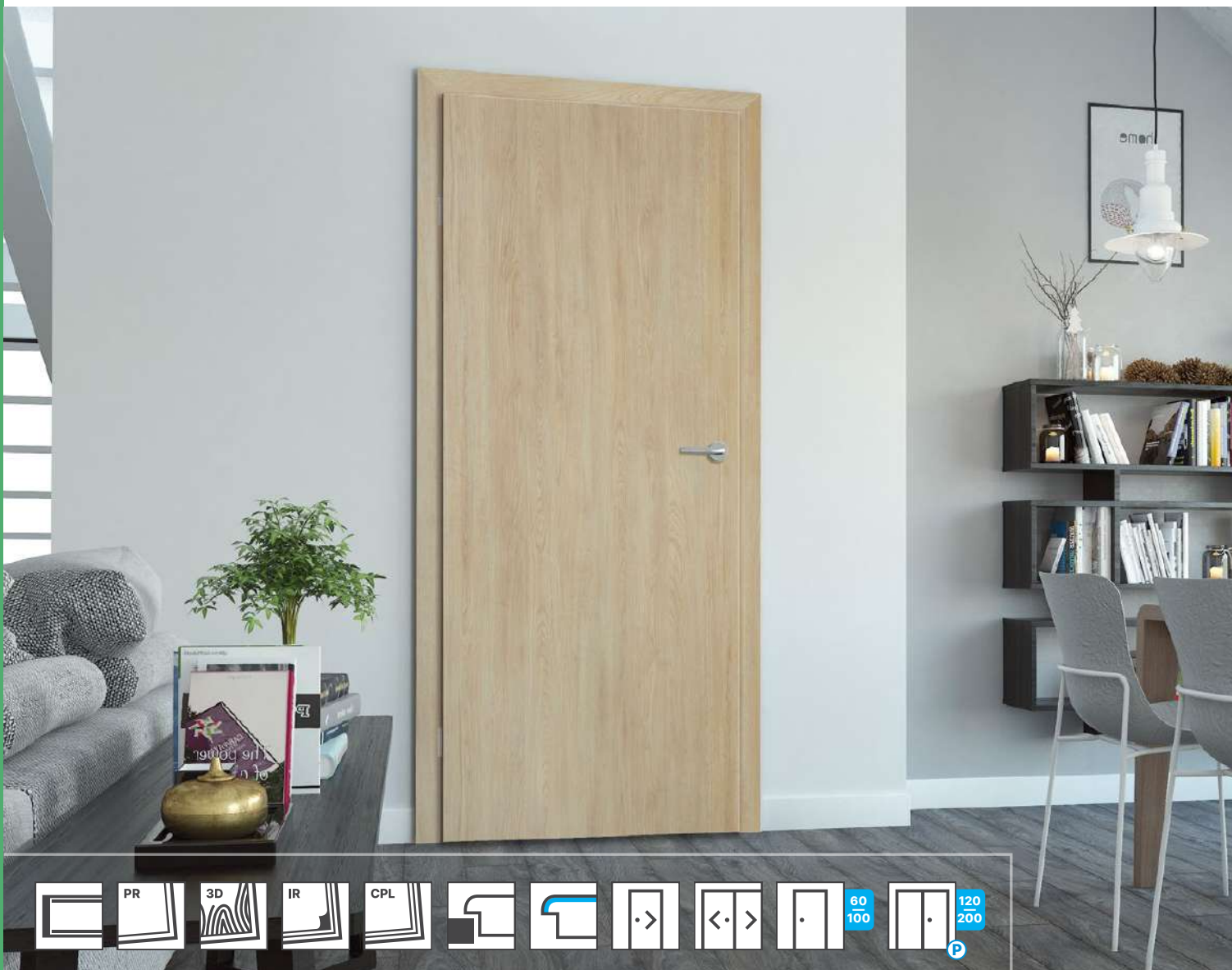

## SPECYFIKACJA DRZWI

### Skrzydło przylgowe:

- profil krawędzi Hard Edge R dla dekorów Primo, 3D Look, Iridium, konstrukcja Classen Hard / ramiak z drewna iglastego
- profil krawędzi Hard Edge PF dla dekorów CPL, ramiak z płyty MDF, wzmocniony, konstrukcja Classen Hard
- dwa srebrne zawiasy czopowe, wkręcane <sup>1</sup>
- zamek: na klucz / łazienkowy / pod wkładkę patentową / oszczędnościowy
- szkło hartowane, bezpieczne, mleczne

## OŚCIEŻNICE REKOMENDOWANE

### Hard edge R/PF:

- ościeżnice regulowane do drzwi przylgowych
- ościeżnica stała do drzwi przylgowych (poza dekiem Dąb Hamilton)

## OPCJE ZA DOPLATĄ

### Wentylacja:

- podcięcie wentylacyjne
- podcięcie wentylacyjne 15 mm (rekuperacja)
- tuleje wentylacyjne PVC

### Szklenie:

- bulaj 35 ml (model 1)
- szyba transparentna (modele 2–4)

### Konstrukcja:

- trzeci zawias
- płyta wiórowo-otworowa <sup>2</sup>
- płyta wiórowa pełna <sup>2</sup>
- skrzydło drzwiowe 100'
- skrzydło przesuwne i bierne

<sup>1</sup> Skrzydła 100' oraz skrzydła wzmocnione niezależnie od wymiaru posiadają w zestawie 3 zawiasy.

<sup>2</sup> Brak wzmocnienia Hard.

<sup>3</sup> Konstrukcja drzwi Hard Edge PF dla dekorów CPL.

<sup>4</sup> Dekor dostępny tylko dla modelu 1.

<sup>5</sup> Dekor dostępny do wyczerpania zapasów magazynowych.





model 1



model 2



model 3



model 4



model 1  
z bulajem

Skrzydło z bulajem  
nie jest dostępne  
w wersji przesuwnej,  
więcej na str. 150.

### MODELE

### SZCZEGÓŁY



szkło bezpieczne,  
hartowane, mleczne



profil ramki przyszybowej

### PRIMO



AKACJA ST



BUK



DĄB NATURAL



ORZECH

### 3D LOOK



DĄB SONOMA



DĄB RIVIERA



JESION BIAŁY



ORZECH  
KOLUMBIA JASNY

### 3D LOOK



DĄB OLEJOWANY



DĄB PALONY <sup>5</sup>



DĄB SZARY



DĄB CATANIA

### IRIDIUM



JESION  
GRAFITOWY



JESION BRĄZOWY



JESION ŚNIEŻNY <sup>5</sup>



DĄB MARONE

### IRIDIUM



WENGE

### CPL <sup>3</sup>



DĄB HAMILTON  
PION



JESION  
NORWESKI



DĄB GRIGIO <sup>4</sup>



DĄB KENDAL <sup>4</sup>



BIAŁY RAL 9003



BIAŁY STRUKTURA  
POZIOMA

# ANDROMEDA

PŁYTOWE OKLEINOWANE PRZYLGOWE / BEZPRZYLGOWE



## SPECYFIKACJA DRZWI

- ramiak z drewna iglastego
- szkło hartowane, bezpieczne, mleczne

### **Skrzydło przylgowe:**

- trzy srebrne zawiasy czopowe, wkręcane
- zamek: na klucz / łazienkowy / pod wkładkę patentową / oszczędnościowy

### **Skrzydło bezprzylgowe:**

- dwa gniazda pod zawiasy chowane 3D
- zamek magnetyczny: na klucz / łazienkowy / pod wkładkę patentową / oszczędnościowy

## OŚCIEŻNICE REKOMENDOWANE

### **Hard edge R:**

- ościeżnice regulowane do drzwi przylgowych
- ościeżnica stała do drzwi przylgowych (poza dekiem Dąb Hamilton)

### **Hard edge B:**

- ościeżnica regulowana bezprzylgowa

## OPCJE ZA DOPLATĄ

### **Wentylacja:**

- podcięcie wentylacyjne

### **Szklenie:**

- szyba bezpieczna, grafit – satyna

### **Konstrukcja:**

- skrzydło drzwiowe 100'
- skrzydło bezprzylgowe



model 1



model 2



model 3



model 4



model 5

**MODELE**

**SZCZEGÓŁY**



szkło bezpieczne,  
hartowane, mleczne



OPCJA / szkło  
satynowe grafit

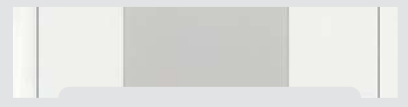

podcięcie wentylacyjne dostępne  
dla wszystkich modeli

**IRIDIUM**



JESION  
GRAFITOWY



WENGE



DĄB MARONE

**CPL**



DĄB HAMILTON  
PION



ORZECH WŁOSKI



AKACJA JASNA

**CPL**



JESION NORWESKI



DĄB GRIGIO



DĄB KENDAL



BIAŁY RAL 9003



BIAŁY STRUKTURA  
POZIOMA



# DEMETER



## SPECYFIKACJA DRZWI

- profil krawędzi Hard Edge R dla dekorów Primo, 3D Look, Iridium, konstrukcja Classen Hard / ramiak z drewna iglastego
- profil krawędzi Hard Edge PF dla dekorów CPL, konstrukcja Classen Hard / ramiak z płyty MDF, wzmocniony
- szkło hartowane, bezpieczne, mleczne

### **Skrzydło przylgowe:**

- dwa srebrne zawiasy czopowe, wkręcane <sup>1</sup>
- zamek: na klucz / łazienkowy / pod wkładkę patentową / oszczędnościowy
- **UWAGA** – jednoskrzydłowe
  - 60'–100' (modele 1 i 4)
  - 70'–100' (modele 2, 3, 5)

## OŚCIEŻNICE REKOMENDOWANE

### **Hard edge PF/R:**

- ościeżnice regulowane do drzwi przylgowych
- ościeżnica stała do drzwi przylgowych (poza dekiem Dąb Hamilton)

## OPCJE ZA DOPLATĄ

### **Wentylacja:**

- podcięcie wentylacyjne
- podcięcie wentylacyjne 15 mm (rekuperacja)
- tuleje wentylacyjne PVC

### **Konstrukcja:**

- skrzydło drzwiowe 100'
- trzeci zawias
- wzmocnienie płytą wiórowo-otworową <sup>2</sup>
- skrzydło przesuwne i bierne

<sup>1</sup> Skrzydła 100' oraz skrzydła wzmocnione niezależnie od wymiaru posiadają w zestawie 3 zawiasy.

<sup>2</sup> Brak wzmocnienia hard.

<sup>3</sup> Konstrukcja drzwi Hard Edge PF dla dekorów CPL.

<sup>4</sup> Dekor dostępny do wyczerpania zapasów magazynowych.



model 1



model 2



model 3



model 4



model 5

### MODELE

### SZCZEGÓŁY

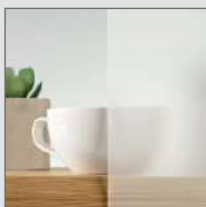

szkło bezpieczne,  
hartowane, mleczne



ramka przyszybowa

### PRIMO



AKACJA ST



DĄB NATURAL



ORZECH



SZARY MAT

### 3D LOOK



CATANIA  
MIODOWA



DĄB GESSATO



DĄB CLEVELAND



DĄB SONOMA

### 3D LOOK



DĄB OLEJOWANY



DĄB PALONY 4



DĄB SZARY



DĄB CATANIA



DĄB RIVIERA



ORZECH  
KOLUMBIA JASNY



JESION BIAŁY



JESION  
GRAFITOWY

### IRIDIUM



JESION BRĄZOWY



JESION ŚNIEŻNY 4



DĄB MARONE



WENGE



JESION  
NORWESKI



DĄB HAMILTON  
PION

### CPL 3



DĄB GRIGIO



DĄB KENDAL



ORZECH WŁOSKI



AKACJA JASNA

# ARENA

PŁYTOWE OKLEINOWANE PRZYLGOWE

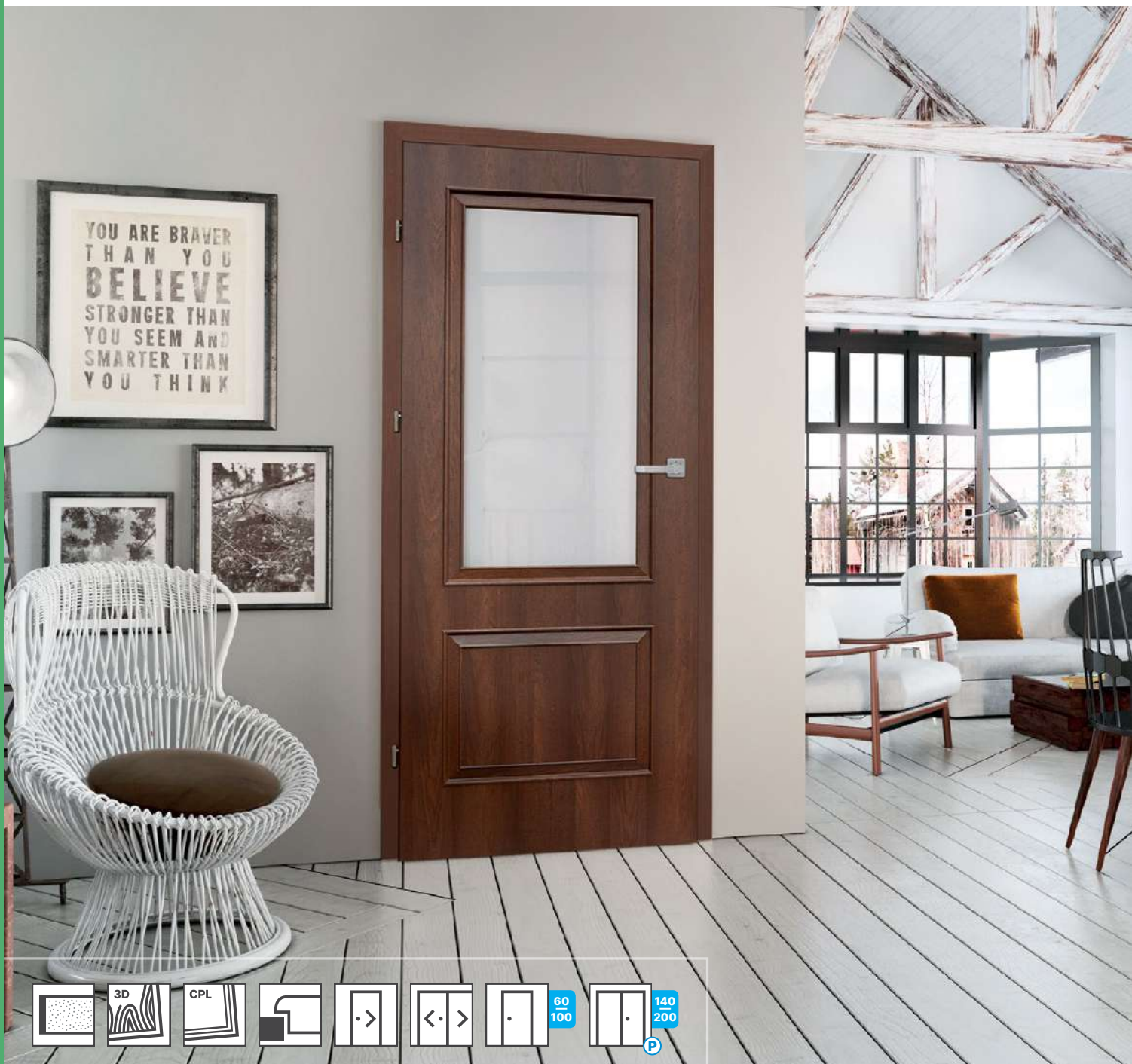

## SPECYFIKACJA DRZWI

- ramiak z drewna iglastego
- szkło satynowe

### **Skrzydło przylgowe:**

- trzy srebrne zawiasy czopowe, wkręcane
- zamek: na klucz / łazienkowy / pod wkładkę patentową / oszczędnościowy

## OŚCIEŻNICE REKOMENDOWANE

### **Hard edge R:**

- ościeżnice stałe i regulowane do drzwi przylgowych

## OPCJE ZA DOPLATĄ

### **Wentylacja:**

- podcięcie wentylacyjne
- podcięcie wentylacyjne 15 mm (rekuperacja)
- tuleje wentylacyjne PVC

### **Szklenie:**

- szkło satynowe, brąz lub grafit <sup>2</sup>

### **Konstrukcja:**

- skrzydło drzwiowe 100'
- skrzydło przesuwne i bierne

<sup>1</sup> Dla modelu 4 konstrukcja Classen Hard.

<sup>2</sup> Wydłużony termin realizacji.

<sup>3</sup> Dekor dostępny do wyczerpania zapasów magazynowych.





model 1



model 2



model 3



model 4 <sup>1</sup>



model 5



model 6



model 7

#### MODELE

#### SZCZEGÓŁY



szkło satynowe



OPCJA / szkło satynowe brąz



OPCJA / szkło satynowe grafit



ramka przyszybowa

#### 3D LOOK



JESION BIAŁY



DĄB PALONY <sup>3</sup>



DĄB MARONE

#### CPL



ORZECH WŁOSKI



JESION NORWESKI

# CENTURY

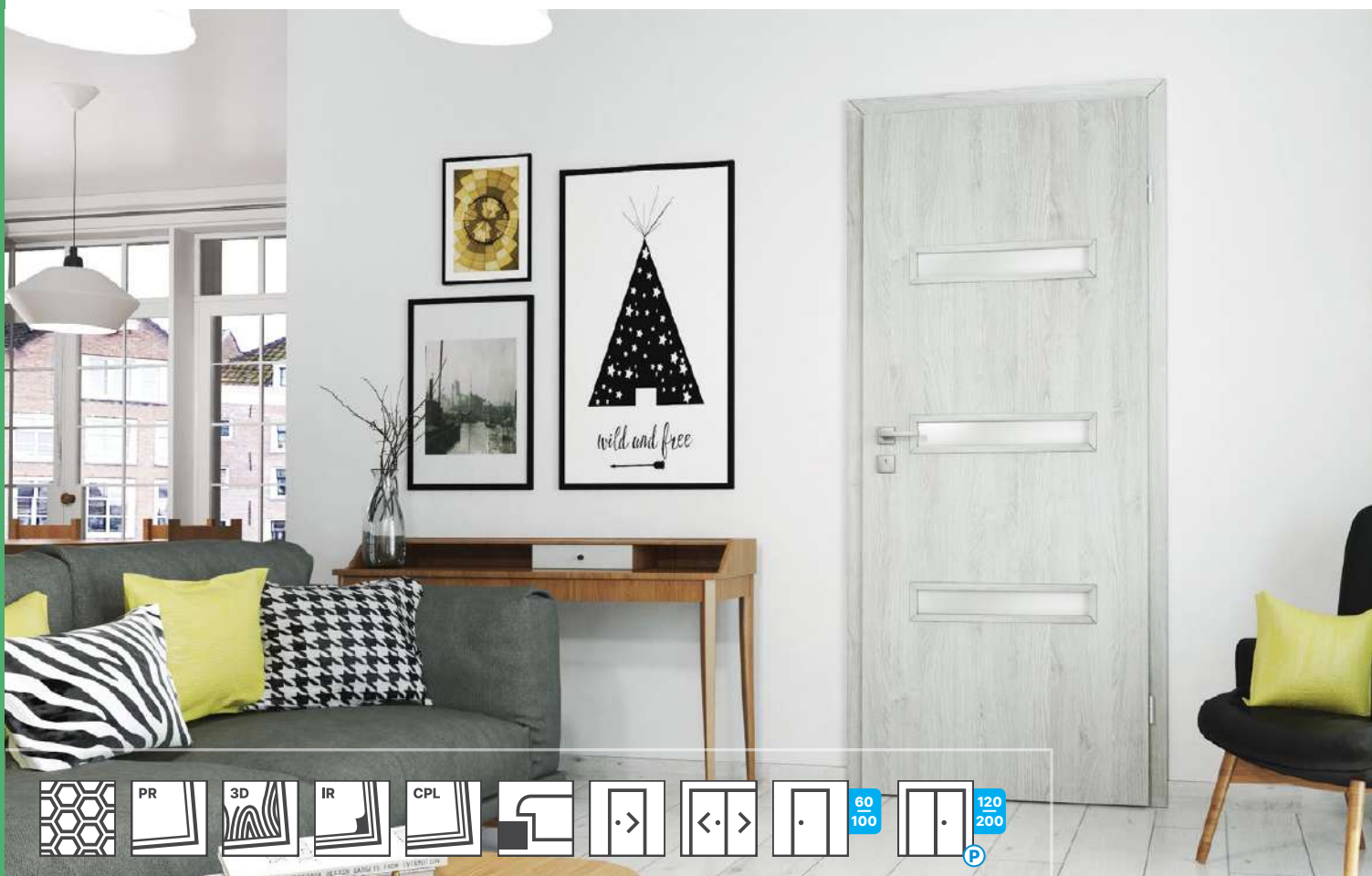

## SPECYFIKACJA DRZWI

- ramiak z płyty MDF
- szkło satynowe

### **Skrzydło przylgowe:**

- dwa srebrne zawiasy czopowe, wkręcane <sup>1</sup>
- zamek: na klucz / łazienkowy / pod wkładkę patentową / oszczędnościowy

## OŚCIEŻNICE REKOMENDOWANE

### **Hard edge R:**

- ościeżnice stałe i regulowane do drzwi przylgowych

## OPCJE ZA DOPLATĄ

### **Wentylacja:**

- podcięcie wentylacyjne
- podcięcie wentylacyjne 15 mm (rekuperacja)
- tuleje wentylacyjne PVC

### **Szklenie:**

- szkło satynowe, brąz lub grafit <sup>2</sup>

### **Konstrukcja:**

- skrzydło drzwiowe 100'
- skrzydło przesuwne i bierne <sup>3</sup>

<sup>1</sup> Skrzydła 100' oraz skrzydła wzmocnione niezależnie od wymiaru – 3 zawiasy.

<sup>2</sup> Wydłużony termin realizacji.

<sup>3</sup> Drzwi bierne wykonane są na bazie ramiaka z drewna iglastego.

<sup>4</sup> Dekor dostępny do wyczerpania zapasów magazynowych.

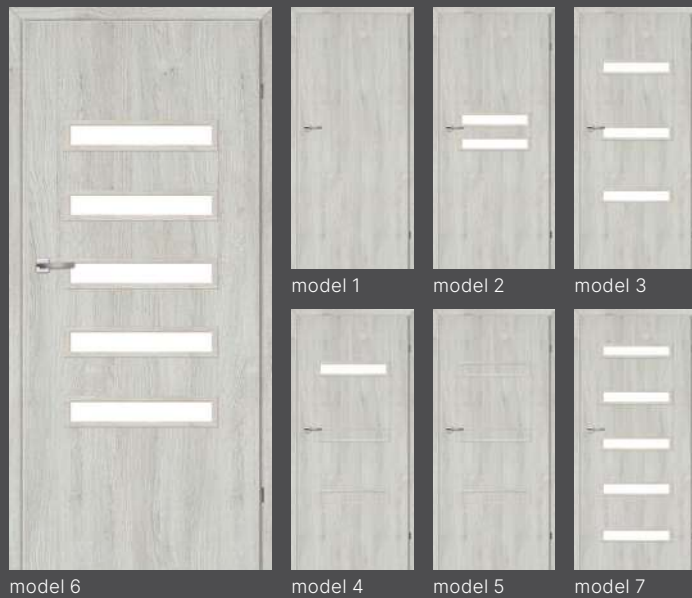

**MODELE**

**SZCZEGÓŁY**



szkło satynowe



OPCJA / szkło satynowe brąz



OPCJA / szkło satynowe grafit



ramka przyszybowa

**PRIMO**



AKACJA ST



DĄB NATURAL



ORZECH



BIAŁY



SZARY MAT



CATANIA MIODOWA



DĄB GESSATO



DĄB CLEVELAND

**3D LOOK**



DĄB SONOMA



DĄB RIVIERA



ORZECH KOLUMBIA JASNY



JESION BIAŁY



DĄB OLEJOWANY



DĄB PALONY <sup>4</sup>



DĄB SZARY

**3D LOOK**



DĄB ANTRACYT



DĄB CATANIA

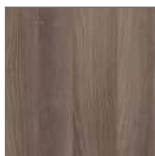

JESION GRAFITOWY



JESION BRĄZOWY



JESION ŚNIEŻNY <sup>4</sup>



DĄB MARONE



WENGE

**IRIDIUM**

**CPL**



JESION NORWESKI



ORZECH WŁOSKI



AKACJA JASNA



# MALAGA

PŁYTOWE OKLEINOWANE PRZYLGOWE

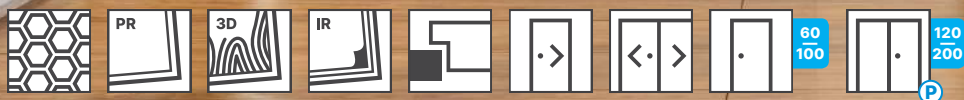

## SPECYFIKACJA DRZWI

- ramiak z płyty MDF
- szkło bezpieczne, hartowane, mleczne

### Skrzydło przylgowe:

- dwa srebrne zawiasy czopowe, wkręcane <sup>1</sup>
- zamek: na klucz / łazienkowy / pod wkładkę patentową / oszczędnościowy

## OŚCIEŻNICE REKOMENDOWANE

### Hard edge K:

- ościeżnice stałe i regulowane do drzwi przylgowych

## OPCJE ZA DOPLATĄ

### Wentylacja:

- kratka wentylacyjna
- tuleje wentylacyjne PVC

### Konstrukcja:

- skrzydło drzwiowe 100'
- trzeci zawias
- wzmocnienie płytą wiórowo-otworową <sup>2</sup>
- skrzydło przesuwne i bierne <sup>2</sup>

<sup>1</sup> Skrzydła 100' oraz skrzydła wzmocnione niezależnie od wymiaru – 3 zawiasy.

<sup>2</sup> Drzwi wzmocnione płytą wiórowo-otworową oraz drzwi bierne wykonane są na bazie ramiaka z drewna iglastego.

<sup>3</sup> Dekor dostępny do wyczerpania zapasów magazynowych.



pełne



1/4 szyby



2/4 szyby



3/4 szyby



4/4 szyby

#### MODELE

#### SZCZEGÓŁY



szkło bezpieczne,  
hartowane, mleczne



ramka przyszybowa

#### PRIMO



AKACJA ST



ORZECH

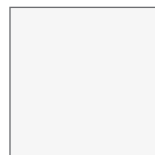

BIAŁY

#### 3D LOOK



DĄB RIVIERA



ORZECH  
KOLUMBIA JASNY

#### 3D LOOK



JESION BIAŁY



DĄB OLEJOWANY



DĄB PALONY 3



DĄB SZARY



DĄB CATANIA

#### IRIDIUM



JESION  
GRAFITOWY



JESION BRĄZOWY



DĄB MARONE



WENGE

# MODENA 4

PŁYTOWE OKLEINOWANE PRZYLGOWE

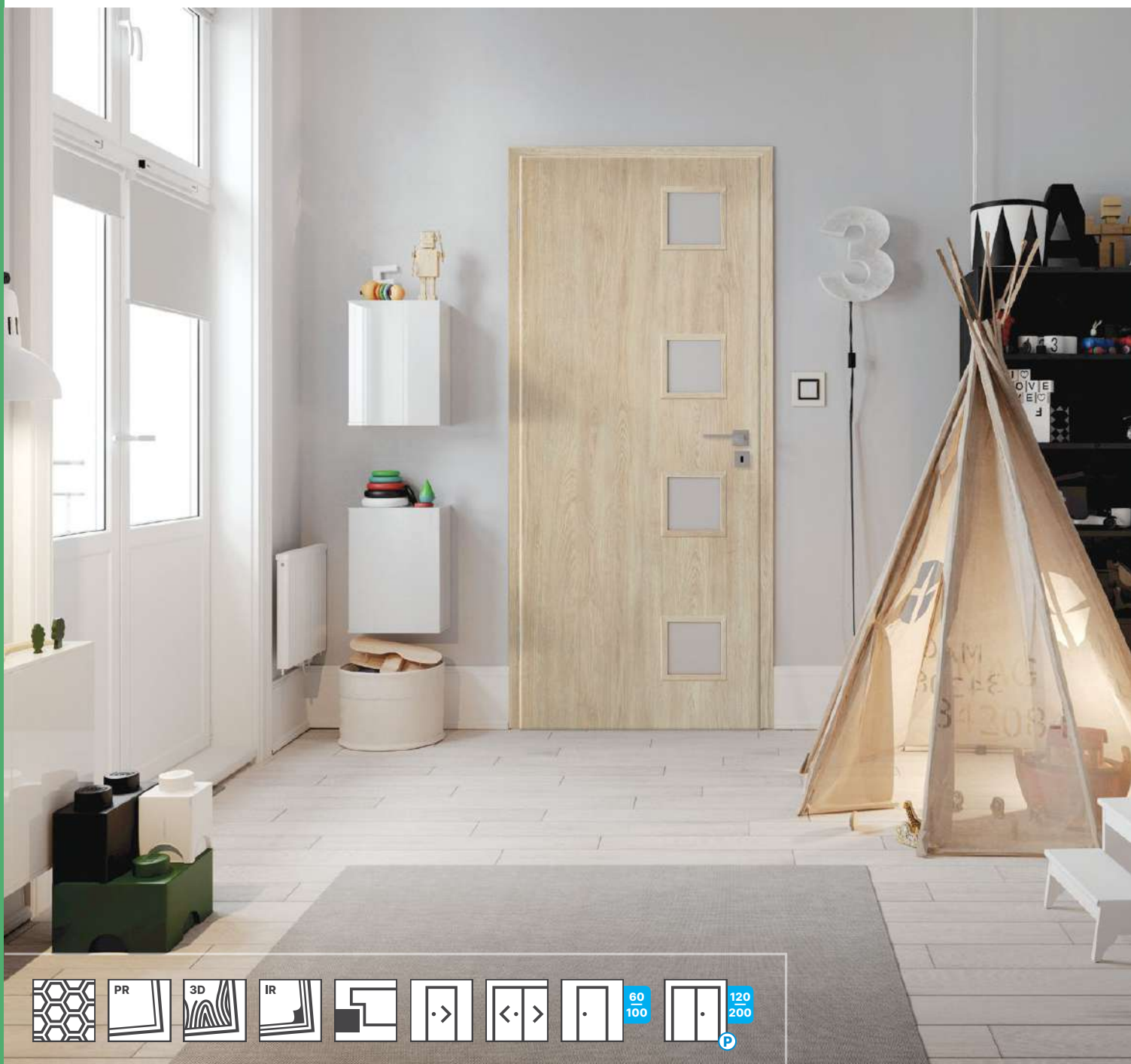

## SPECYFIKACJA DRZWI

- ramiak z płyty MDF
- szkło bezpieczne, hartowane, mleczne

### **Skrzydło przylgowe:**

- dwa srebrne zawiasy czopowe, wkręcane <sup>1</sup>
- zamek: na klucz / łazienkowy / pod wkładkę patentową / oszczędnościowy

## OŚCIEŻNICE REKOMENDOWANE

### **Hard edge K:**

- ościeżnice stałe i regulowane do drzwi przylgowych

## OPCJE ZA DOPLATĄ

### **Wentylacja:**

- kratka wentylacyjna
- tuleje wentylacyjne PVC

### **Konstrukcja:**

- skrzydło drzwiowe 100'
- trzeci zawias
- wzmocnienie płytą wiórowo-otworową <sup>2</sup>
- skrzydło przesuwne i bierne <sup>2</sup>

<sup>1</sup> Skrzydła 100' oraz skrzydła wzmocnione niezależnie od wymiaru – 3 zawiasy.

<sup>2</sup> Drzwi wzmocnione płytą wiórowo-otworową oraz drzwi bierne wykonane są na bazie ramiaka z drewna iglastego.





pełne



1/4 szyby



3/4 szyby



4/4 szyby

#### MODELE

#### SZCZEGÓŁY



szkło bezpieczne,  
hartowane, mleczne



ramka przyszybowa

#### PRIMO



AKACJA ST



ORZECH



BIAŁY

#### 3D LOOK



DĄB RIVIERA



ORZECH  
KOLUMBIA JASNY



JESION BIAŁY

#### 3D LOOK



DĄB SZARY



DĄB CATANIA

#### IRIDIUM



JESION  
GRAFITOWY



JESION BRĄZOWY



DĄB MARONE



WENGE

# NATURA

PŁYTOWE OKLEINOWANE PRZYLGOWE



## SPECYFIKACJA DRZWI

- ramiak z płyty MDF
- szkło ornamentowe, przezroczyste, kora

### Skrzydło przylgowe:

- dwa srebrne zawiasy czopowe, wkręcane <sup>1</sup>
- zamek: na klucz / łazienkowy / pod wkładkę patentową / oszczędnościowy

## OŚCIEŻNICE REKOMENDOWANE

### Hard edge K:

- ościeżnice stałe i regulowane do drzwi przylgowych

## OPCJE ZA DOPLATĄ

### Wentylacja:

- kratka wentylacyjna
- tuleje wentylacyjne PVC

### Konstrukcja:

- skrzydło drzwiowe 100'
- trzeci zawias
- wzmocnienie płytą wiórowo-otworową <sup>3</sup>
- skrzydło przesuwne i bierne <sup>3</sup>

<sup>1</sup> Skrzydła 100' oraz skrzydła wzmocnione niezależnie od wymiaru – 3 zawiasy.

<sup>2</sup> Dekor dostępny tylko dla modelu pełne.

<sup>3</sup> Drzwi wzmocnione płytą wiórowo-otworową oraz drzwi bierne wykonane są na bazie ramiaka z drewna iglastego.

<sup>4</sup> Dekor dostępny do wyczerpania zapasów magazynowych.



pełne



1/3 szyby



2/3 szyby



3/3 szyby

#### MODELE

#### SZCZEGÓŁY



szkło ornamentowe,  
przezroczyste, kora



ramka przyszybowa

#### PRIMO



AKACJA ST <sup>2</sup>



BUK



DĄB NATURAL <sup>2</sup>



ORZECH



BIAŁY



DĄB POLSKI



SZARY MAT <sup>2</sup>

#### 3D LOOK



DĄB RIVIERA <sup>2</sup>



ORZECH  
KOLUMBIA JASNY



JESION BIAŁY



DĄB OLEJOWANY



DĄB PALONY <sup>2,4</sup>

#### 3D LOOK



DĄB SZARY



DĄB CATANIA



WENGE <sup>2</sup>

#### IRIDIUM



# ANTIOPE

PŁYTOWE OKLEINOWANE PRZYLGOWE

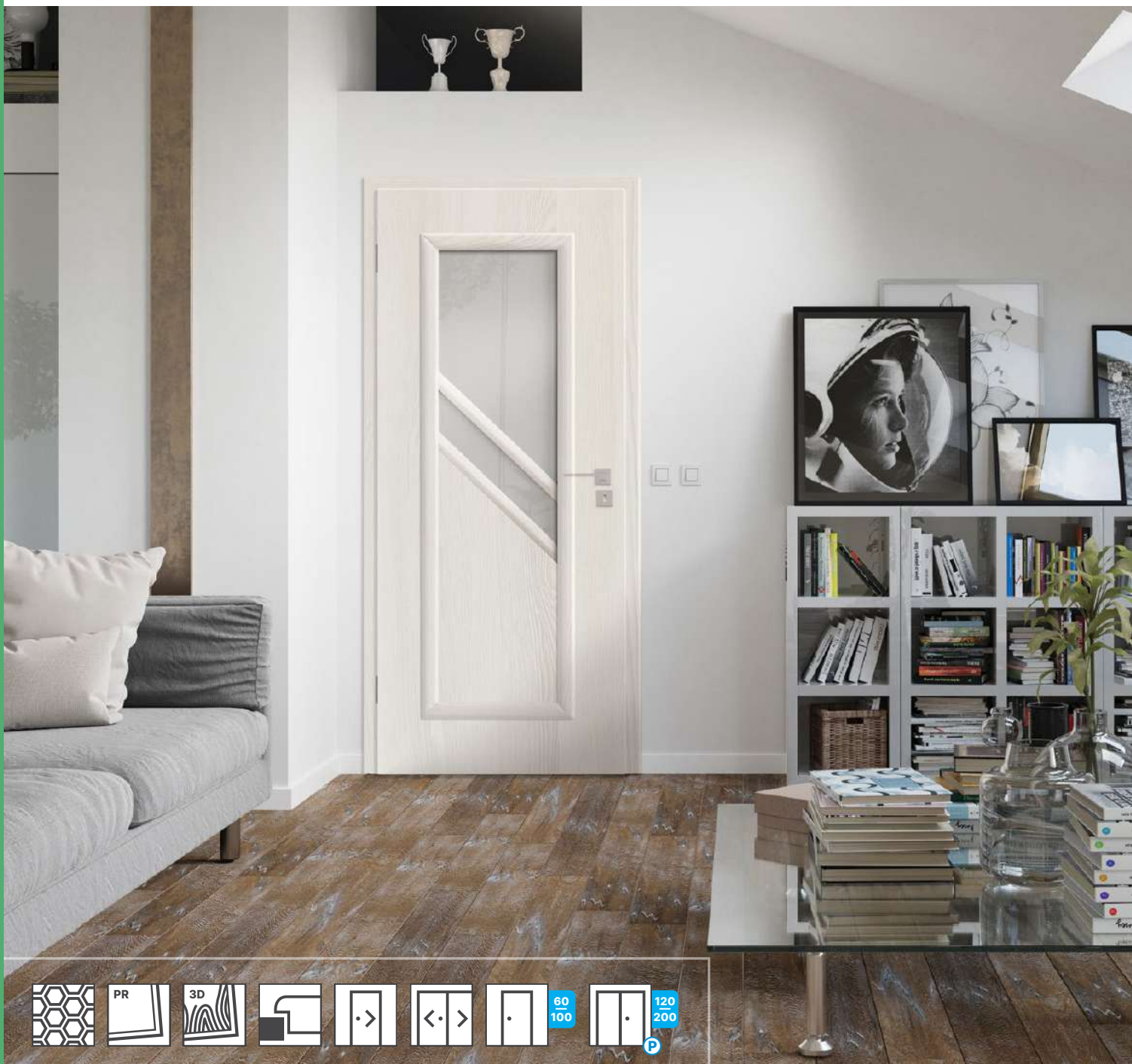

## SPECYFIKACJA DRZWI

- ramiak z płyty MDF
- szkło bezpieczne, hartowane, mleczne

### Skrzydło przylgowe:

- dwa srebrne zawiasy czopowe, wkręcane <sup>1</sup>
- zamek: na klucz / łazienkowy / pod wkładkę patentową / oszczędnościowy

## OŚCIEŻNICE REKOMENDOWANE

### Hard edge R:

- ościeżnice stałe i regulowane do drzwi przylgowych

## OPCJE ZA DOPLATĄ

### Wentylacja:

- kratka wentylacyjna
- tuleje wentylacyjne PVC

### Konstrukcja:

- skrzydło drzwiowe 100'
- trzeci zawias
- skrzydło przesuwne i bierne <sup>3</sup>

<sup>1</sup> Skrzydła 100' oraz skrzydła wzmocnione niezależnie od wymiaru – 3 zawiasy.

<sup>2</sup> Dekor dostępny do wyczerpania zapasów magazynowych.

<sup>3</sup> Drzwi wzmocnione płytą wiórowo-otworową oraz drzwi bierne wykonane są na bazie ramiaka z drewna iglastego.



model 1



model 2



model 3

**MODELE**

**SZCZEGÓŁY**



szkło bezpieczne,  
hartowane, mleczne



ramka przyszybowa

**PRIMO**

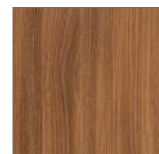

AKACJA ST



DĄB NATURAL



ORZECH

**3D LOOK**



DĄB RIVIERA



JESION BIAŁY



DĄB PALONY <sup>2</sup>



DĄB SZARY



DĄB ANTRACYT

# DOSTAWKA



SKRZYDŁO BIERNE



Skrzydło bierne, potocznie nazywane "dostawką", służy do poszerzenia światła przejścia w miejscach, w których nie ma potrzeby lub fizycznej możliwości montażu drzwi dwuskrzydłowych o pełnej szerokości.

Na co dzień korzysta się ze skrzydła czynnego podczas gdy skrzydło bierne pozostaje zamknięte. W razie potrzeby bierną część można szybko otworzyć i korzystać z szerszego otworu drzwiowego.

Jest to bardzo proste i użyteczne rozwiązanie zwiększające funkcjonalność Twoich drzwi.

## SPECYFIKACJA DRZWI

- skrzydło bierne okleinowane
- konstrukcja: ramiak drewniany
- dwa lub trzy srebrne zawiasy
- blacha zaczepowa z regulacją oraz kantrygiel
- dostępne tylko w wersji pełnej, bez przeszkleń

## OPCJE ZA DOPŁATĄ

### Konstrukcja:

- trzeci zawias
- wzmocnienie płytą wiórowo-otworową
- próg opadający

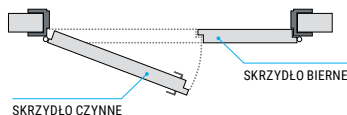





Znajdź drzwi

IDEALNIE

dopasowane do Ciebie  
na naszej stronie www.

[www.classen.pl](http://www.classen.pl)



DRZWI PŁYTOWE TECHNICZNE



# DRZWI PŁYTOWE TECHNICZNE

To drzwi do zadań specjalnych, których jakość potwierdzają liczne atesty. W zależności od wybranej kolekcji, będą pełniły odpowiednio różne funkcje: zapewnią dobrą izolację akustyczną, ochronę przeciwpożarową lub też właściwości antywłamaniowe. Jednocześnie w parze z wysoką funkcjonalnością idzie estetyka – stąd też jest to idealne rozwiązanie do obiektów użyteczności publicznej, biur, hoteli czy restauracji.



## FUNKcjONALNOŚĆ CZY ŁADNY WYGLĄD?

Nie musisz wybierać. Koniec z kompromisami. Nasze drzwi techniczne mają wszystko – doskonałe walory użytkowe i przyjemną dla oka estetykę.

DO BIURA,  
HOTELU  
I RESTAURACJI.  
Wszędzie tam,  
gdzie ważna jest  
wysoka jakość,  
dobre parametry  
techniczne  
i solidne  
wykonanie.





# NATURA HK CPL / HB CPL



## SPECYFIKACJA DRZWI

- konstrukcja Classen Hard (nie dotyczy wersji PN22 i PN23)
- szeroki ramiak dla wersji PN22 i PN23
- szkło hartowane, bezpieczne, mleczne
- możliwość skrócenia skrzydła o 40 mm

### **Skrzydło przylgowe (HK):**

- dwa srebrne zawiasy czopowe wkręcane <sup>1</sup>
- zamek na klucz, łazienkowy, pod wkładkę patentową, zamek oszczędnościowy

### **Skrzydło bezprzylgowe (HB):**

- dwa gniazda pod zawiasy do drzwi bezprzylgowych
- zamek magnetyczny: na klucz / łazienkowy / pod wkładkę patentową / oszczędnościowy

## OŚCIEŻNICE REKOMENDOWANE

### **HK:**

- ościeżnica stalowa regulowana
- ościeżnica stalowa stała
- ościeżnica standard 2-pack stała (poza dekorami Dąb Hamilton i Kaszmir)
- ościeżnica regulowana

### **HB:**

- ościeżnica stalowa stała bezprzylgowa
- ościeżnica stalowa regulowana bezprzylgowa

## OPCJE ZA DOPLATĄ

### **Wentylacja:**

- podcięcie wentylacyjne
- podcięcie wentylacyjne 15 mm (rekuperacja)
- kratka wentylacyjna PVC
- kratka wentylacyjna, aluminiowa
- panel stalowy dolny z wentylacją

## OPCJE ZA DOPLATĄ

### **Szklenie:**

- bulaj 35 tr – szkło transparentne
- bulaj 35 ml – szkło mleczne
- szyba transparentna dla modeli: 2, 3, 4, 5

### **Konstrukcja:**

- trzeci zawias
- płyta wiórowo-otworowa <sup>2</sup>
- płyta wiórowa pełna <sup>3</sup>
- skrzydło bezprzylgowe (HB)
- skrzydło drzwiowe 100', 110', 120'
- skrzydło drzwiowe model PN22
- skrzydło drzwiowe model PN23
- skrzydło przesuwne i bierne

### **Akcesoria:**

- panel stalowy pełny, górny – jednostronny
- panel stalowy pełny, górny – dwustronny
- panel stalowy pełny, dolny – jednostronny
- panel stalowy pełny, dolny – dwustronny
- próg opadający

<sup>1</sup> Skrzydła 100' oraz skrzydła wzmocnione niezależnie od wymiaru – 3 zawiasy.

<sup>2</sup> Maksymalna szerokość skrzydła 110, bez wzmocnienia Hard.

<sup>3</sup> Maksymalna szerokość skrzydła 100, bez wzmocnienia Hard.

<sup>4</sup> Modele PN22 i PN23 dostępne tylko 1-skrzydłowe szer. 60'-100'. Nie występują w wersji bezprzylgowej oraz nie są dostępne z ościeżnicami: Regulowaną 80, Standard 2-pack stałą, ościeżnicą stalową.

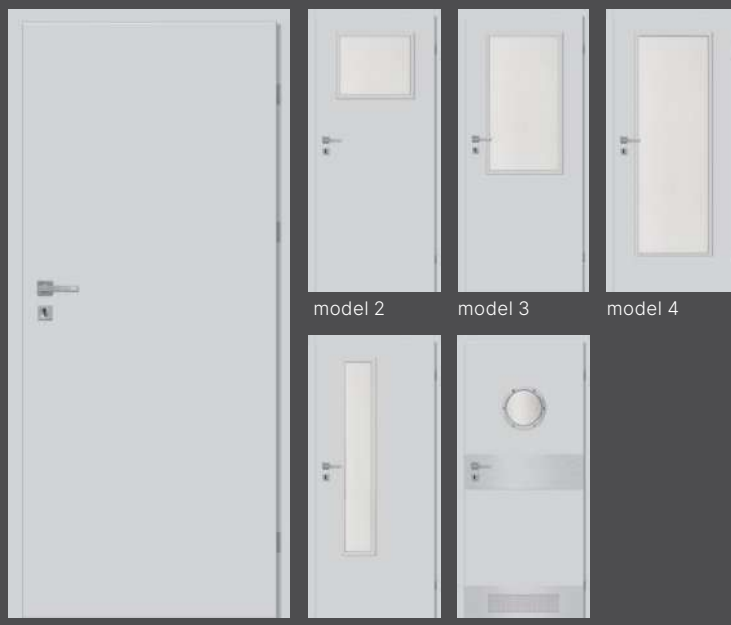

model 1

model 2

model 3

model 4

model 5

m. 1 z dodatkami,  
więcej na str. 150.

**MODELE**

**SZCZEGÓŁY**



szkło bezpieczne,  
hartowane, mleczne



ramka przyszybowa

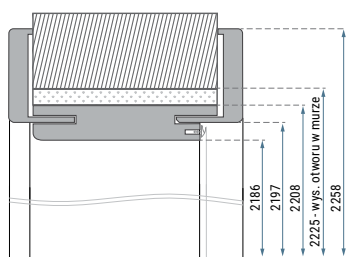

Wymiary ościeżnicy do drzwi PN22.

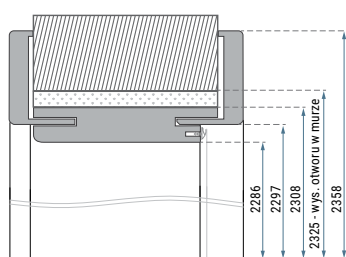

Wymiary ościeżnicy do drzwi PN23.

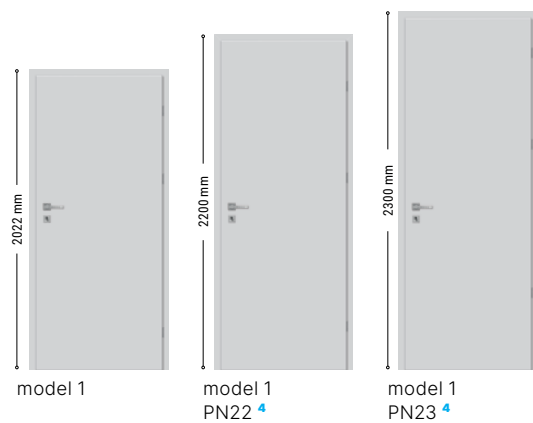

model 1

model 1  
PN22 <sup>4</sup>

model 1  
PN23 <sup>4</sup>

**IRIDIUM**



DĄB MARONE



UNI BLACK

**CPL**



KASZMIR



DĄB HAMILTON  
PIŃ



DĄB HAMILTON  
POZIOM

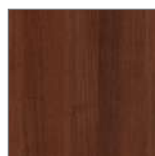

ORZECH WŁOSKI



AKACJA JASNA

**CPL**



JESION NORWESKI



DĄB GRIGIO



DĄB KENDAL



BIAŁY STRUKTURA  
POZIOMA



BIAŁY RAL 9003

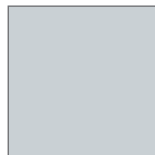

SZARY RAL 7047



GRAFIT RAL 7024

# NATURA HK HPL / HB HPL



## SPECYFIKACJA DRZWI

- konstrukcja Classen Hard
- szkło hartowane, bezpieczne, mleczne
- możliwość skrócenia skrzydła o 40 mm

### **Skrzydło przylgowe (HK):**

- dwa srebrne zawiasy czopowe wkręcane <sup>1</sup>
- zamek: na klucz / łazienkowy / pod wkładkę patentową / oszczędnościowy

### **Skrzydło bezprzylgowe (HB):**

- dwa gniazda pod zawiasy do drzwi bezprzylgowych
- zamek magnetyczny: na klucz / łazienkowy / pod wkładkę patentową / oszczędnościowy

<sup>1</sup> Skrzydła 100' oraz skrzydła wzmocnione niezależnie od wymiaru – 3 zawiasy.

<sup>2</sup> Maksymalna szerokość skrzydła 110, bez wzmocnienia Hard.

<sup>3</sup> Maksymalna szerokość skrzydła 100, bez wzmocnienia Hard.

## OŚCIEŻNICE REKOMENDOWANE

### **HK:**

- ościeżnica stalowa regulowana
- ościeżnica stalowa stała

### **HB:**

- ościeżnica regulowana bezprzylgowa
- ościeżnica stalowa stała bezprzylgowa
- ościeżnica stalowa regulowana bezprzylgowa

## OPCJE ZA DOPLATĄ

### **Wentylacja:**

- podcięcie wentylacyjne
- podcięcie wentylacyjne 15 mm (rekuperacja)
- kratka wentylacyjna PVC
- kratka wentylacyjna, aluminiowa
- panel stalowy dolny z wentylacją

### **Szklenie:**

- bulaj 35 tr – szkło transparentne
- bulaj 35 ml – szkło mleczne
- szyba transparentna dla modeli: 2, 3, 4, 5

## OPCJE ZA DOPLATĄ

### **Konstrukcja:**

- trzeci zawias
- płyta wiórowo-otworowa <sup>2</sup>
- płyta wiórowa pełna <sup>3</sup>
- skrzydło bezprzylgowe (HB)
- skrzydło drzwiowe 100', 110', 120'
- skrzydło przesuwne i bierne

### **Akcesoria:**

- panel stalowy pełny, górny – jednostronny
- panel stalowy pełny, górny – dwustronny
- panel stalowy pełny, dolny – jednostronny
- panel stalowy pełny, dolny – dwustronny
- próg opadający

## DODATKOWE INFORMACJE

- pozostałe dekory HPL (str. 166) dostępne pod indywidualne zapytanie: inwestycje@classen.com.pl
- dekory spoza standardowej oferty występują w połączeniu z przylgą w kolorze szczotkowanego aluminium



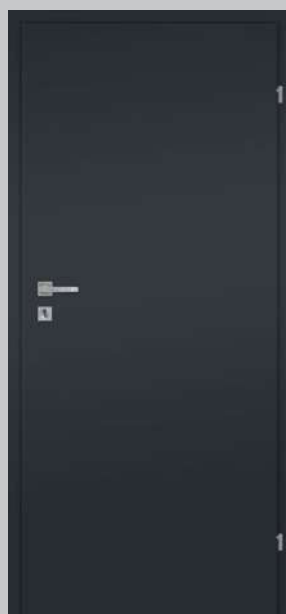

model 1



model 2



model 3



model 4



model 5



m. 1 z dodatkami,  
więcej na str. 150.

#### MODELE

#### SZCZEGÓŁY



szkło bezpieczne,  
hartowane, mleczne



ramka przyszybowa

#### HPL

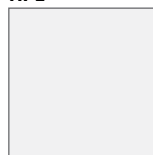

BIAŁY RAL 9003



SZARY RAL 7047



GRAFIT RAL 7024

# GUARD

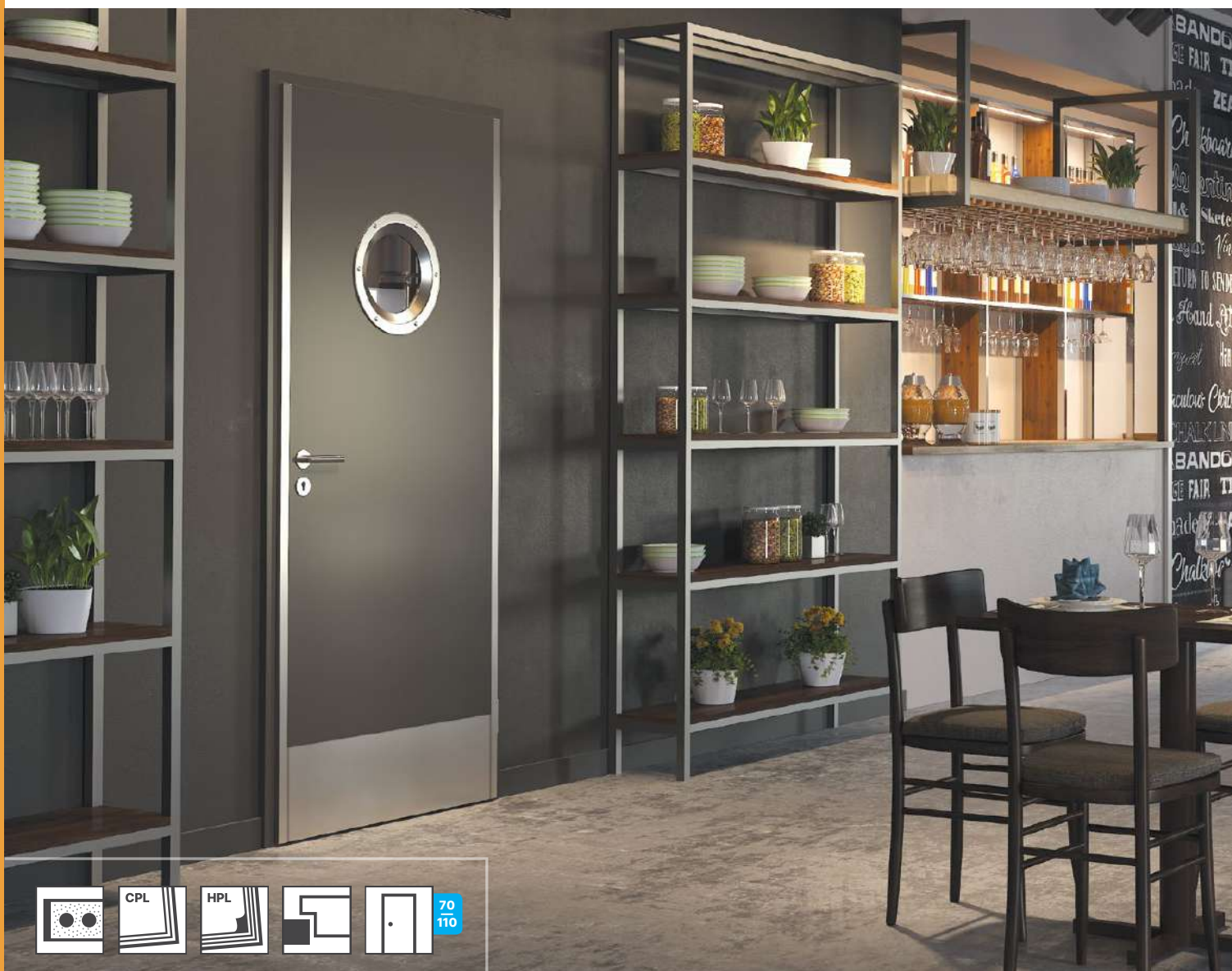

## SPECYFIKACJA DRZWI

- konstrukcja wzmocniona plus, grubość skrzydła 40 mm
- krawędź skrzydła zabezpieczona profilem ze stali nierdzewnej
- ramka przyszybowa ze stali nierdzewnej
- szyba hartowana, bezpieczna, mleczna, gr. 4 mm
- trzy srebrne zawiasy wzmocnione, trójdzielne
- zamek pod wkładkę patentową na klucz
- wzmocnienie pod samozamykacz
- drzwi sprzedawane w komplecie z ościeżnicą

## OŚCIEŻNICE REKOMENDOWANE

### **Hard edge K:**

- ościeżnica Guard stalowa stała i regulowana

### OPCJE ZA DOPLATĄ

#### **Wentylacja:**

- kratka wentylacyjna PVC
- kratka wentylacyjna, aluminiowa
- panel stalowy dolny z wentylacją

#### **Konstrukcja:**

- skrzydło drzwiowe 100'
- skrzydło drzwiowe 110'

## OPCJE ZA DOPLATĄ

### **Akcesoria:**

- panel stalowy pełny, górny – jednostronny
- panel stalowy pełny, górny – dwustronny
- panel stalowy pełny, dolny – jednostronny
- panel stalowy pełny, dolny – dwustronny

### DODATKOWE INFORMACJE

- pozostałe dekory HPL (str. 166) dostępne pod indywidualne zapytanie: [inwestycje@classen.com.pl](mailto:inwestycje@classen.com.pl)
- dekory spoza standardowej oferty występują w połączeniu z przylgą w kolorze szczotkowanego aluminium
- dodatkowe informacje: możliwość wykonania nietypowych skrzydeł, ościeżnic oraz szyb pod indywidualne zapytanie: [inwestycje@classen.com.pl](mailto:inwestycje@classen.com.pl)

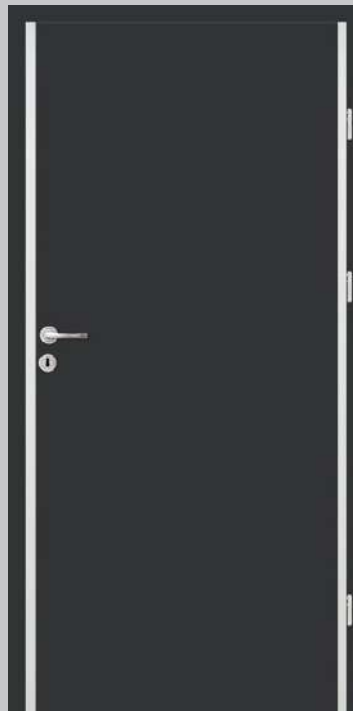

model 1



model 2



model 3



model 4



model 5

#### MODELE

#### SZCZEGÓŁY



zawias trójdzielny



przyłga z profilem ze stali nierdzewnej



bulaj

#### CPL



KASZMIR



DĄB HAMILTON  
PION



DĄB HAMILTON  
POZIOM



ORZECH WŁOSKI



AKACJA JASNA



JESION NORWESKI

#### CPL



DĄB GRIGIO



DĄB KENDAL



BIAŁY STRUKTURA  
POZIOMA



BIAŁY RAL 9003



SZARY RAL 7047



GRAFIT RAL 7024

#### HPL



BIAŁY RAL 9003



SZARY RAL 7047



GRAFIT RAL 7024



# BORD

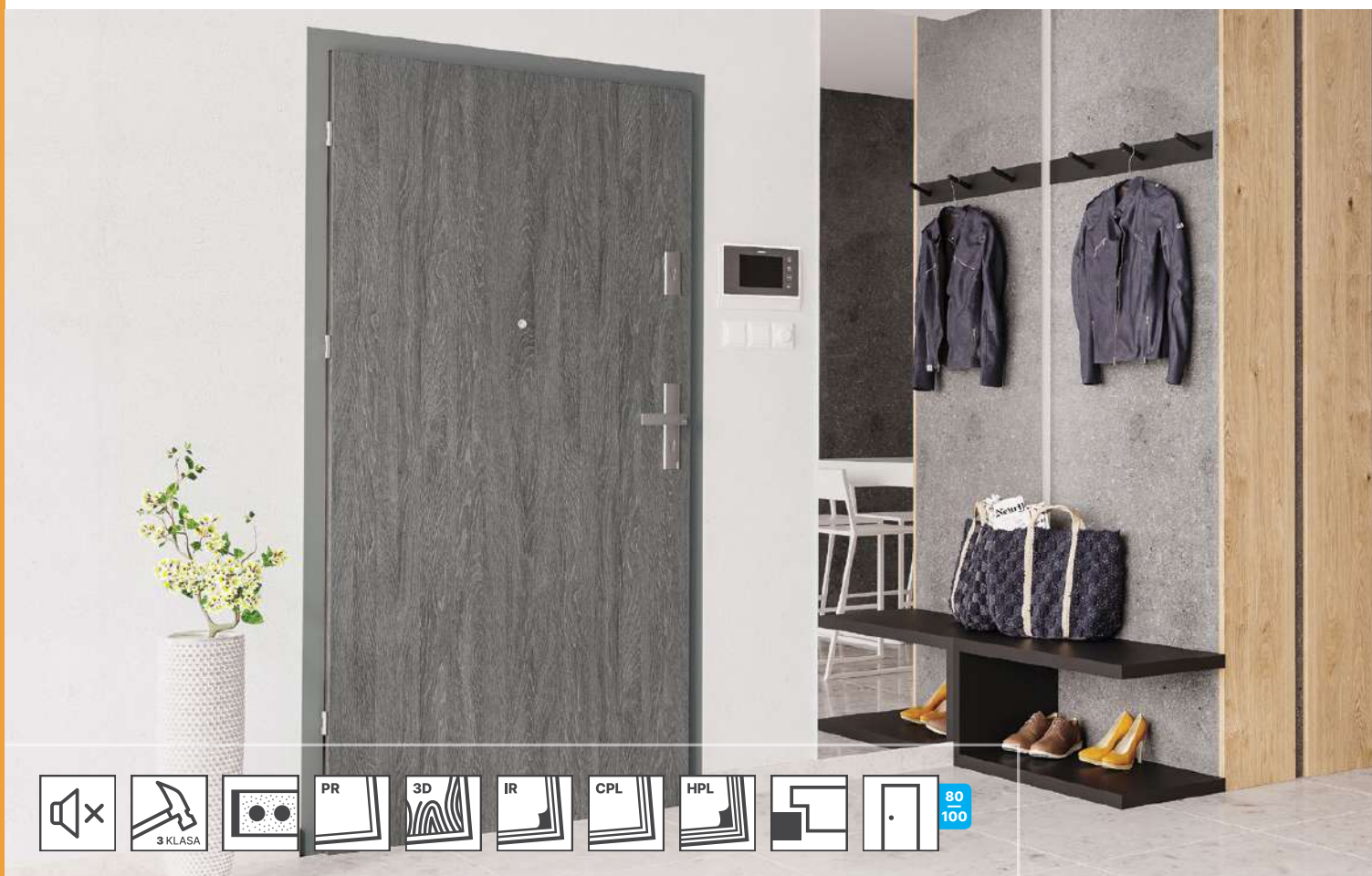

Drzwi wewnętrzne wejściowe BORD przeznaczone są do stosowania w budownictwie mieszkaniowym, użyteczności publicznej oraz zamieszkania zbiorowego.

## SPECYFIKACJA DRZWI

- izolacja akustyczna – 32 dB dla drzwi B46 W2 i W46 W2
  - przy zastosowaniu ość. Bord MDF stałej
  - przy zastosowaniu ość. Bord stalowej stałej
- trzy srebrne zawiasy czopowe dwustrzennie, regulowane
- grubość skrzydeł:
  - B40 – 40 mm, B46 i W46 – 46 mm

## OŚCIEŻNICE REKOMENDOWANE

- BORD MDF stała (poza dekokiem Kaszmir, Dąb Hamilton)
- BORD stalowa stała
- BORD stalowa narożna
- HYBRYDA (poza dekokiem Kaszmir, Dąb Hamilton)

## OPCJE ZA DOPLATĄ

### Wykończenie:

- laminaty HPL

### Konstrukcja:

- skrzydło drzwiowe i ościeżnica 100'

### Akcesoria:

- wizjer
- próg opadający
- panel stalowy z numerem pokoju – jednostronny

## DODATKOWE INFORMACJE

- rozstaw otworów w zamku:
  - bolcowy dolny – 90 mm (B)
  - wielopunktowy – 72 mm (W)
- wkładki patentowe oraz klamki nie stanowią wyposażenia skrzydła
- rozmiar wkładki:
  - B40 – 26/36, B46 i W46 – 26/40
- aprobata techniczna: AT – 15-8467/2016
- możliwość wykonania nietypowych drzwi i ościeżnic pod indywidualne zapytanie: [inwestycje@classen.com.pl](mailto:inwestycje@classen.com.pl)
- pozostałe dekory HPL dostępne pod indywidualne zapytanie: [inwestycje@classen.com.pl](mailto:inwestycje@classen.com.pl)
- dekory spoza standardowej oferty występują w połączeniu z przylgą w kolorze szczotkowanego aluminium

	B40 W1	B46 W1	B46 W2	W46 W1	W46 W2
wzmocniony ramiak z drewna iglastego	✓	✓	✓	✓	✓
stalowe płaskowniki		✓	✓	✓	✓
plyta wiórowo-otworowa	✓	✓	✓	✓	✓
dwa zamki bolcowe pod wkładkę patentową	✓	✓	✓		
zamek wielopunktowy pod wkładkę patentową				✓	✓
próg opadający oraz trzy bolce antywyważeniowe			✓		✓

<sup>1</sup> | Dekor dostępny do wyczerpania zapasów magazynowych.



model 1



panel stalowy z numerem pokoju (opcja)

**MODELE**

**SZCZEGÓŁY**



zamek bolcowy dolny



zamek bolcowy górny



bolec antywyważeniowy



próg opadający

**PRIMO**



AKACJA ST



BUK



DĄB NATURAL



ORZECH

**3D LOOK**



CATANIA MIODOWA



DĄB GESSATO



DĄB CLEVELAND



DĄB SONOMA

**3D LOOK**



DĄB RIVIERA



JESION BIAŁY



ORZECH KOLUMBIA JASNY



DĄB OLEJOWANY



DĄB PALONY<sup>1</sup>



DĄB SZARY



DĄB ANTRACYT



JESION GRAFITOWY

**IRIDIUM**

**IRIDIUM**



JESION BRĄZOWY



JESION ŚNIEŻNY<sup>1</sup>



DĄB MARONE



WENGE

**CPL**

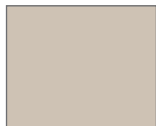

KASZMIR



DĄB HAMILTON PION



DĄB HAMILTON POZIOM



ORZECH WŁOSKI

**CPL**



AKACJA JASNA



JESION NORWESKI



DĄB GRIGIO



DĄB KENDAL



BIAŁY STRUKTURA POZIOMA



BIAŁY RAL 9003

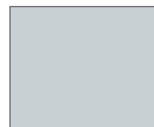

SZARY RAL 7047



GRAFIT RAL 7024

**HPL**

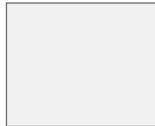

BIAŁY RAL 9003

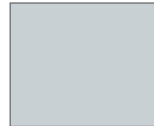

SZARY RAL 7047



GRAFIT RAL 7024

# BORD W3

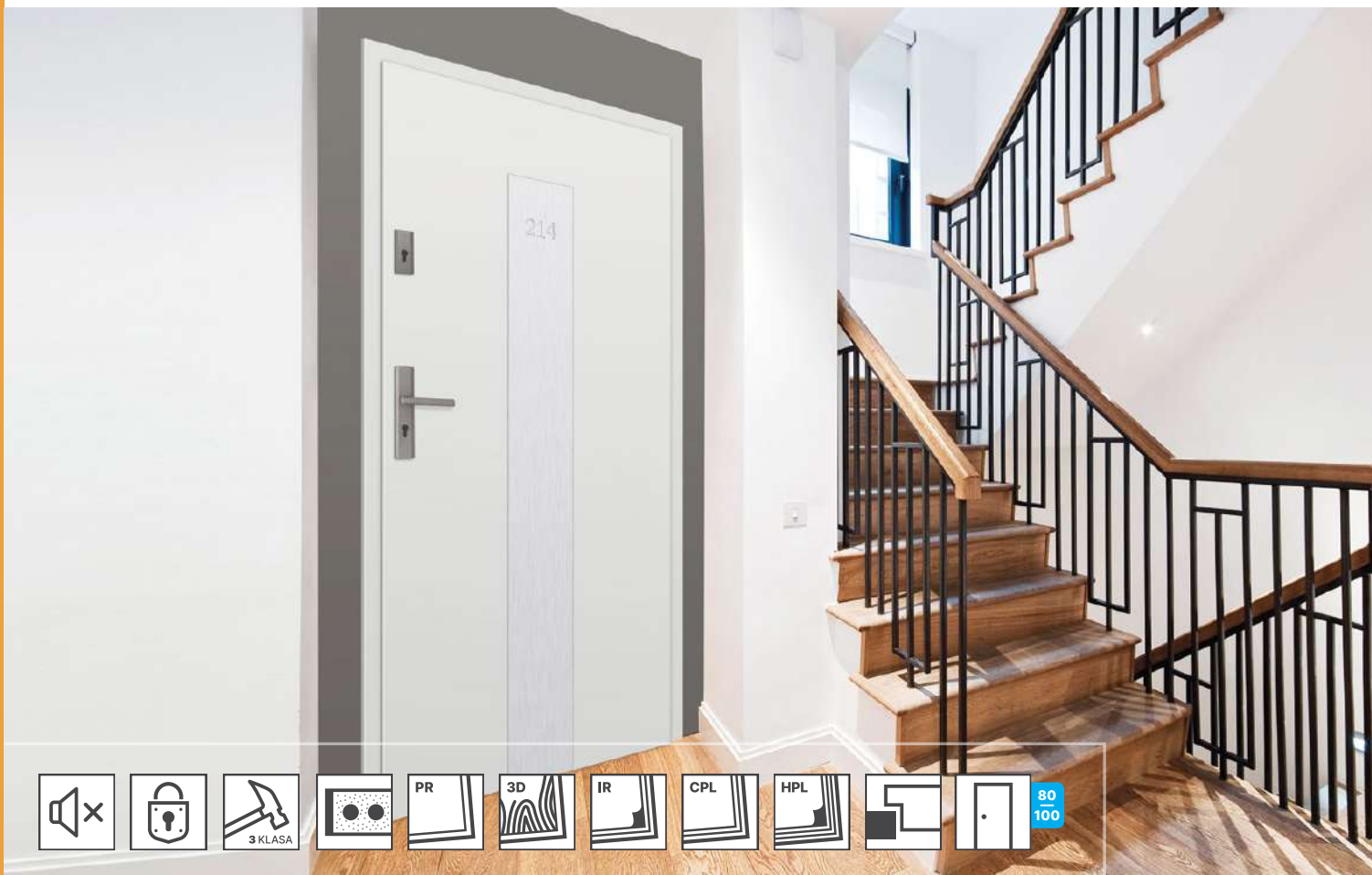

Drzwi wewnętrzne wejściowe BORD W3 posiadają klasę antywłamaniową **RC2**, pod warunkiem montażu drzwi z dedykowaną ościeżnicą stalową (str. 142), klamką z szyldem (str. 159) oraz kompletem wkładek patentowych spełniających II klasę antywłamaniową (str. 154).

Konstrukcję skrzydła o grubości 46 mm stanowi ramiak z drewna iglastego wzmocniony specjalnym płaskownikiem stalowym oraz sklejką. Jako wypełnienie zastosowana została płyta wiórowo-otworowa. Całość pokryta jest płytą drewnopochodną okleinowaną dekorami Classen.

## SPECYFIKACJA DRZWI

- trzy srebrne zawiasy antywłamaniowe, trójdzielne
- listwa antywyważeniowa Multistrong
- zamek listwowy pod wkładkę patentową (rozstaw otworów 72 mm)
- grubość skrzydeł: 46 mm
- skrzydło drzwiowe dostępne wyłącznie z ościeżnicą stalową Stałą BORD W3 – (str. 142)

## OŚCIEŻNICE REKOMENDOWANE

- BORD STALOWA STAŁA W3

## OPCJE ZA DOPLATĄ

### **Konstrukcja:**

- skrzydło drzwiowe i ościeżnica 100<sup>1</sup>

### **Aksesoria:**

- wizjer
- próg przejściowy
- próg opadający
- panel stalowy z numerem pokoju – jednostronny

## DODATKOWE INFORMACJE

- pozostałe dekory HPL dostępne pod indywidualne zapytanie: [inwestycje@classen.com.pl](mailto:inwestycje@classen.com.pl)
- dekory spoza standardowej oferty występują w połączeniu z przylgą w kolorze szcztokowanego aluminium

<sup>1</sup> | Dekor dostępny do wyczerpania zapasów magazynowych.





model 1



panel stalowy z numerem pokoju (opcja)

**MODELE**

**SZCZEGÓŁY**

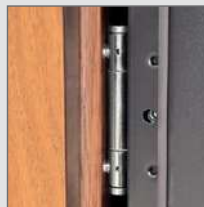

zawias trójdzielny

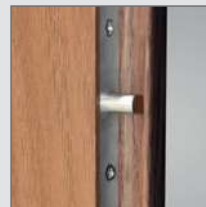

listwa z bolcami antywyważeniowymi



zamek listwowy

**PRIMO**



AKACJA ST



BUK



DĄB NATURAL



ORZECH

**3D LOOK**



CATANIA MIODOWA



DĄB GESSATO



DĄB CLEVELAND



DĄB SONOMA

**3D LOOK**



DĄB RIVIERA



JESION BIAŁY



ORZECH KOLUMBIA JASNY



DĄB OLEJOWANY



DĄB PALONY 1



DĄB SZARY



DĄB ANTRACYT



JESION GRAFITOWY

**IRIDIUM**

**IRIDIUM**



JESION BRĄZOWY



JESION ŚNIEŻNY 1



DĄB MARONE



WENGE

**CPL**



KASZMIR



DĄB HAMILTON PION



DĄB HAMILTON POZIOM



ORZECH WŁOSKI

**CPL**



AKACJA JASNA



JESION NORWESKI



DĄB GRIGIO



DĄB KENDAL



BIAŁY RAL 9003



SZARY RAL 7047



GRAFIT RAL 7024

**HPL**



BIAŁY RAL 9003



SZARY RAL 7047



GRAFIT RAL 7024

# PRZECIWPÓŻAROWE EI30 / EI60

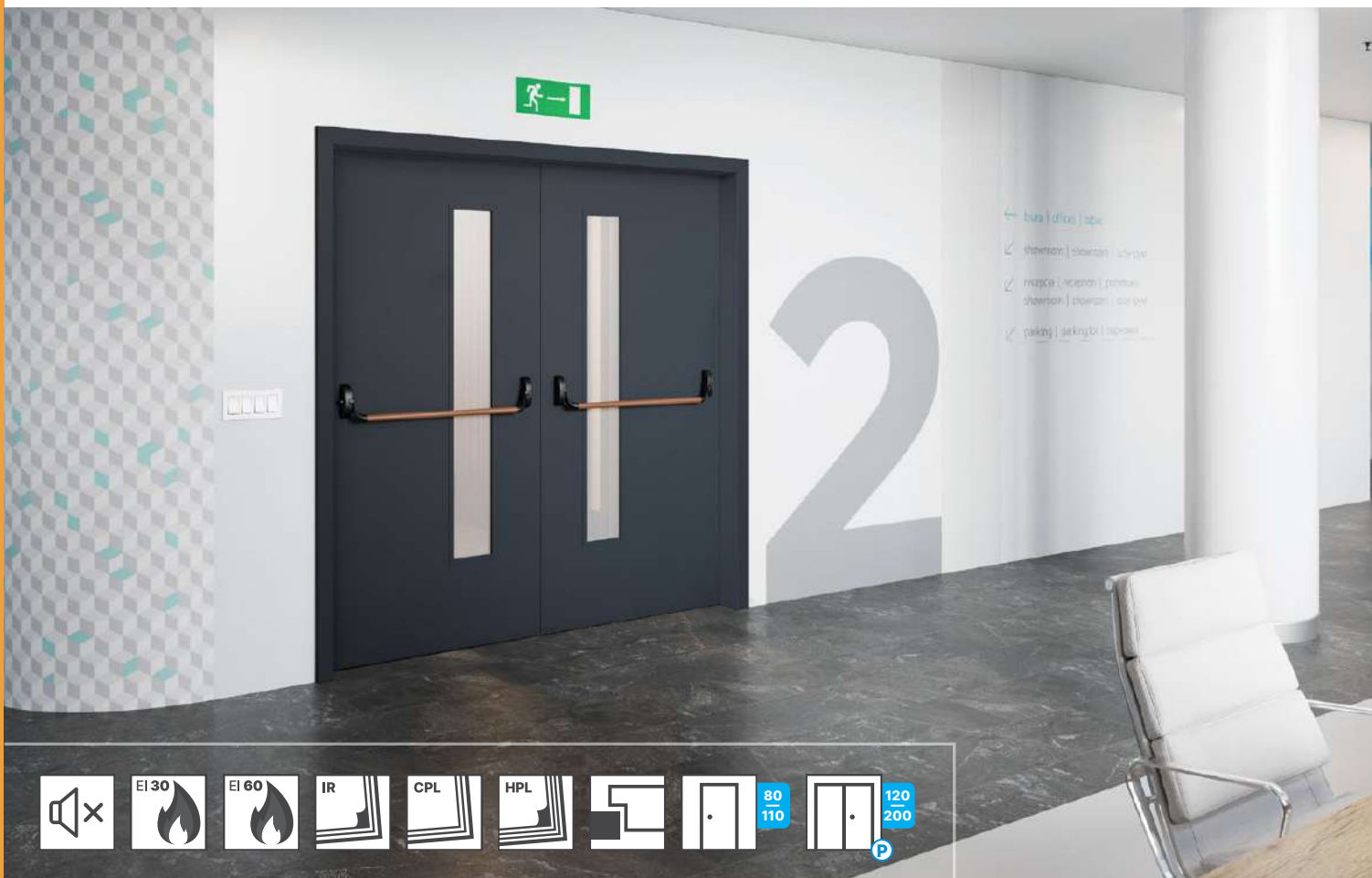

Drzwi przeciwpożarowe wewnętrzne wejściowe, przeznaczone są do stosowania w budownictwie mieszkaniowym, użyteczności publicznej oraz zamieszkania zbiorowego, jako drzwi spełniające wymagania klasy odporności ogniowej EI30 lub EI60, dymoszczelności klas  $S_a$  i  $S_m$  oraz izolacyjności akustycznej do 32 dB.

## SPECYFIKACJA DRZWI

- specjalistyczna płyta dwuwarstwowa/ramiak z drewna iglastego
- zamek zapadkowy pod wkładkę patentową z wkładem izolacyjnym
- próg opadający – wersja W2
- profil krawędzi Hard Edge K
- wykończenie powierzchni laminatem Classen: Iridium, CPL, HPL
- uszczelka pęczniająca w przyłdze skrzydła drzwiowego
- cztery srebrne zawiasy czopowe
- jednoskrzydłowe – izolacyjność akustyczna wersja W2: 32 dB
- dwuskrzydłowe – izolacyjność akustyczna wersja W2: 27 dB dla EI30, 32 dB dla EI60
- grubość skrzydeł: EI30 – 50 mm, EI60 – 60 mm
- w wersji szklonej: szyba transparentna o podwyższonej klasie ognioodporności
- rozstaw otworów w zamku 72 mm
- skrzydło EI 60 dostępne z ościeżnicą stalową pod indywidualne zapytania
- drzwi sprzedawane w komplecie z ościeżnicą

## OŚCIEŻNICE REKOMENDOWANE

- ościeżnica PPOŻ drewniana stała
- ościeżnica PPOŻ stalowa stała

## OPCJE ZA DOPLATĄ

### **Wykończenie:**

- laminat HPL

### **Konstrukcja:**

- skrzydło drzwiowe i ościeżnica 100'
- skrzydło drzwiowe i ościeżnica 101'
- skrzydło drzwiowe i ościeżnica 110'

### **Aksesoria:**

- próg stalowy
- próg opadający
- panel stalowy pełny, górny – jednostronny
- panel stalowy pełny, górny – dwustronny
- panel stalowy pełny, dolny – jednostronny
- panel stalowy pełny, dolny – dwustronny

## DODATKOWE INFORMACJE

- **Wersja W1** – nie posiada klasy dymoszczelności  $S_a$ ,  $S_m$  oraz izolacyjności akustycznej (próg opadający)
- krajowa ocena techniczna: ITB-KOT-2018/0407 wydanie 1
- certyfikaty zgodności: ITB Nr 020-UWB-2697/W
- w celu spełnienia warunków KOT drzwi przeciwpożarowe muszą być zakupione razem z samozamykaczem
- drzwi wewnętrzne wejściowe tylko w wersji pełnej
- wkładki patentowe oraz klamki nie stanowią wyposażenia drzwi
- rozmiar wkładek patentowych: EI 30 – 36x36; EI 60 – 36x46 (dla szyldów klamki o grubości ok 10 mm)
- rozmiar 91 i 101 spełnia wymogi warunków technicznych odnośnie szerokości światła przejścia
- możliwość wykonania nietypowej szerokości i wysokości drzwi 1 i 2 skrzydłowych, pod indywidualne zapytanie: [inwestycje@classen.com.pl](mailto:inwestycje@classen.com.pl)

<sup>1</sup> Dekor dostępny do wyczerpania zapasów magazynowych.

<sup>2</sup> Dekory HPL: ościeżnice do dekorów HPL dostępne w okleinie Iridium lub CPL. Dopuszczalne są różnice w odcieniu. Pozostałe dekory HPL (str. 166) dostępne pod indywidualne zapytanie: [inwestycje@classen.com.pl](mailto:inwestycje@classen.com.pl). (Dekory spoza standardowej oferty występują w połączeniu z przylgą w kolorze szczotkowanego aluminium.)



m. 1 – EI30/EI60



m. 2 – EI30/EI60



m. 3 – EI30



m. 3 – EI60



m. 2 z dolnym panelem stalowym



m. 1 z panelem stalowym z numerem pokoju

### MODELE

### SZCZEGÓŁY



próg opadający



zawias czopowy drzwi przylgowych z regulacją 3D



samozamykacz DC 135 z szyną ślizgową



samozamykacz DC 140 nawierzchniowy z ramieniem standardowym

### IRIDIUM



JESION GRAFITOWY



JESION BRĄZOWY



JESION ŚNIEŻNY 1



DĄB MARONE



WENGE

### CPL



ORZECH WŁOSKI



AKACJA JASNA



JESION NORWESKI



DĄB GRIGIO



DĄB KENDAL

### CPL



BIAŁY STRUKTURA POZIOM



BIAŁY RAL 9003



SZARY RAL 7047



GRAFIT RAL 7024

### HPL 2



BIAŁY RAL 9003



SZARY RAL 7047



GRAFIT RAL 7024



# AKUSTYCZNE EI30 / 42 dB



## PRZECIWPOŻAROWE EI30 42 dB

### SPECYFIKACJA DRZWI

- konstrukcja: ramiak z drewna iglastego z wypełnieniem ze specjalistycznej płyty, całość obłożona płytą HDF
- zamek na wkładkę patentową, rozstaw 72 mm
- jednoskrzydłowe 70'-90'
- próg opadający
- uszczelki pęczniące
- 3 klasa wytrzymałości mechanicznej (wg PN-EN 1192:2001)

#### **Skrzydło przylgowe K:** <sup>1</sup>

- 4 zawiasy czopowe
- dodatkowa uszczelka w przyldze
- dedykowana ościeżnica: Stała MDF 42dB

#### **Skrzydło bezprzylgowe B:** <sup>1</sup>

- 4 zawiasy chowane
- dedykowana ościeżnica: Stała bezprzylgowa MDF 42dB

## AKUSTYCZNE 42 dB

### SPECYFIKACJA DRZWI

- skrzydło drzwiowe okleinowane
- konstrukcja: ramiak z drewna iglastego z wypełnieniem ze specjalistycznej płyty, całość obłożona płytą HDF
- zamek na wkładkę patentową, rozstaw 72 mm
- jednoskrzydłowe 60'-90'
- próg opadający
- 3 klasa wytrzymałości mechanicznej (wg PN-EN 1192:2001)

#### **Skrzydło przylgowe K:** <sup>1</sup>

- 4 zawiasy czopowe
- dodatkowa uszczelka w przyldze
- dedykowana ościeżnica: Stała MDF 42dB

#### **Skrzydło bezprzylgowe B:** <sup>1</sup>

- 4 zawiasy chowane
- dedykowana ościeżnica: Stała bezprzylgowa MDF 42dB

### DODATKOWE INFORMACJE

- krajowa ocena techniczna: ITB-KOT-2019/1154 wydanie 1
- drzwi mogą być stosowane jako wejściowe
- w celu spełniania warunków KOT drzwi przeciwpożarowe muszą zostać zamontowane z samozamykaczem
- rozmiar wkładek patentowych 36/46 dla drzwi przylgowych i bezprzylgowych (dla sztyldów klamki o grubości ok. 10 mm)
- pozostałe dekory HPL dostępne pod indywidualne zapytanie: [inwestycje@classen.com.pl](mailto:inwestycje@classen.com.pl)
- dekory spoza standardowej oferty występują w połączeniu z przylgą w kolorze szczotkowanego aluminium

### OPCJE ZA DOPLATĄ

#### **Wykończenie:**

- Venom Alu

#### **Akcesoria:**

- panel stalowy pełny, górny – jednostronny
- panel stalowy pełny, górny – dwustronny
- panel stalowy pełny, dolny – jednostronny
- panel stalowy pełny, dolny – dwustronny

<sup>1</sup> Akustyka: przylgowe:  $Rw(C;Ctr)=44 (-2;-6)$  dB; bezprzylgowe:  $Rw(C;Ctr)=44 (-2;-5)$  dB

<sup>2</sup> Dekory HPL: ościeżnice do dekorów HPL dostępne w okleinie Iridium lub CPL. Dopuszczalne są różnice w odcieniu.

<sup>3</sup> Dekor dostępny do wyczerpania zapasów magazynowych.



przeciwpożarowe przylgowe  
Ei30 42 dB / przylgowe – 42 dB

**MODELE**

**SZCZEGÓŁY**



profil przyłgi drzwi  
przylgowych



profil przyłgi drzwi  
bezprzylgowych



zamek drzwi  
przylgowych



zamek drzwi  
bezprzylgowych



zawias 3D czopowy  
drzwi przylgowych



zawias chowany  
drzwi bezprzylgowych



próg opadający



samozamykacz DC 840 kryty  
z szyną ślizgową  
(drzwi bezprzylgowe)



samozamykacz DC 135  
z szyną ślizgową  
(drzwi przylgowe)

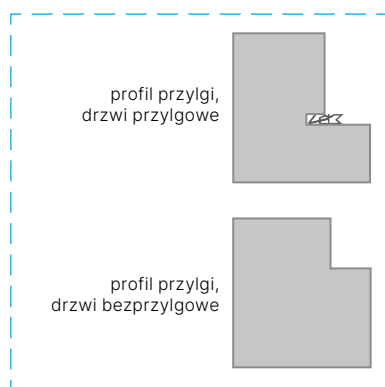

**IRIDIUM**



JESION  
GRAFITOWY



JESION BRĄZOWY



JESION ŚNIEŻNY 3



DĄB MARONE



WENGE

**CPL**



ORZECH WŁOSKI



AKACJA JASNA



JESION  
NORWESKI



DĄB GRIGIO



DĄB KENDAL

**CPL**



BIAŁY RAL 9003

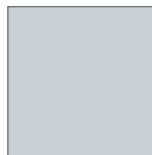

SZARY RAL 7047



GRAFIT RAL 7024

**HPL 2**



BIAŁY RAL 9003



SZARY RAL 7047



GRAFIT RAL 7024

# VENOM

TECHNICZNE PŁYTOWE – FREZOWANIA



## OPCJONALNE WZORY FREZOWAŃ DOSTĘPNE DLA KOLEKCJI BORD ORAZ PPOŻ

### **UWAGA**

- Dostępne za dopłatą w modelach pełnych z kolekcji BORD, BORD W3 i PPOŻ.

<sup>1</sup> | Dekor dostępny do wyczerpania zapasów magazynowych.







model 3



model 6



model 7



model 8



model 9



model 10



model 11

**MODELE**

**PRIMO**



AKACJA ST

**3D LOOK**



ORZECH  
KOLUMBIA JASNY



DĄB OLEJOWANY



DĄB PALONY



DĄB SONOMA

**IRIDIUM**



WENGE

# VENOM ALU



## OPCJONALNE WZORY WYKOŃCZEŃ ALUMINIOWYCH DLA KOLEKCJI BORD, BORD W3, PPOŻ, NATURA HK/HB CPL I HPL ORAZ NATURA HR

### **UWAGA**

- Dostępne za dopłatą w modelach pełnych z kolekcji BORD, BORD W3, PPOŻ, Natura HK/HB CPL, Natura HK/HB HPL, Natura HR (w wybranych dekorach, tylko na konstrukcji wzmocnionej płytą wiórowo-otworową). Profil aluminiowy o szerokości 8 mm (w kolorze stali nierdzewnej / INOX) zlicowany z powierzchnią skrzydła drzwiowego.

<sup>1</sup> | Dekor dostępny do wyczerpania zapasów magazynowych.

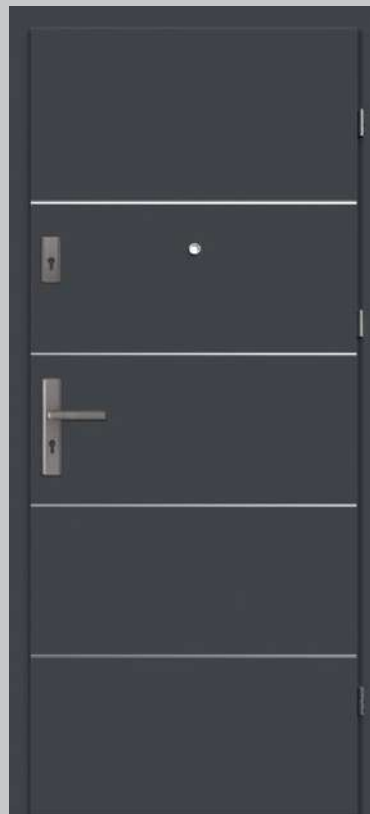

model 1



model 3



model 4

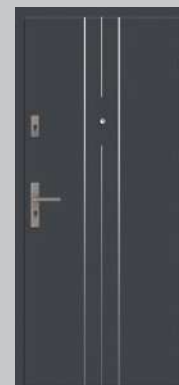

model 5



model 6

**MODELE**



profil aluminiowy 8 mm

**SZCZEGÓŁY**

**IRIDIUM**



JESION  
GRAFITOWY



JESION BRĄZOWY



JESION ŚNIEŻNY 1



ORZECH WŁOSKI



AKACJA JASNA



JESION  
NORWESKI



DĄB GRIGIO

**CPL**

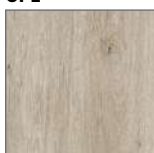

DĄB KENDAL

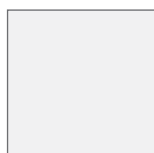

BIAŁY RAL 9003



SZARY RAL 7047



GRAFIT RAL 7024

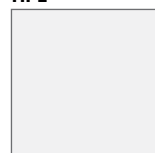

BIAŁY RAL 9003



SZARY RAL 7047



GRAFIT RAL 7024

**HPL**



# AKUSTYCZNE

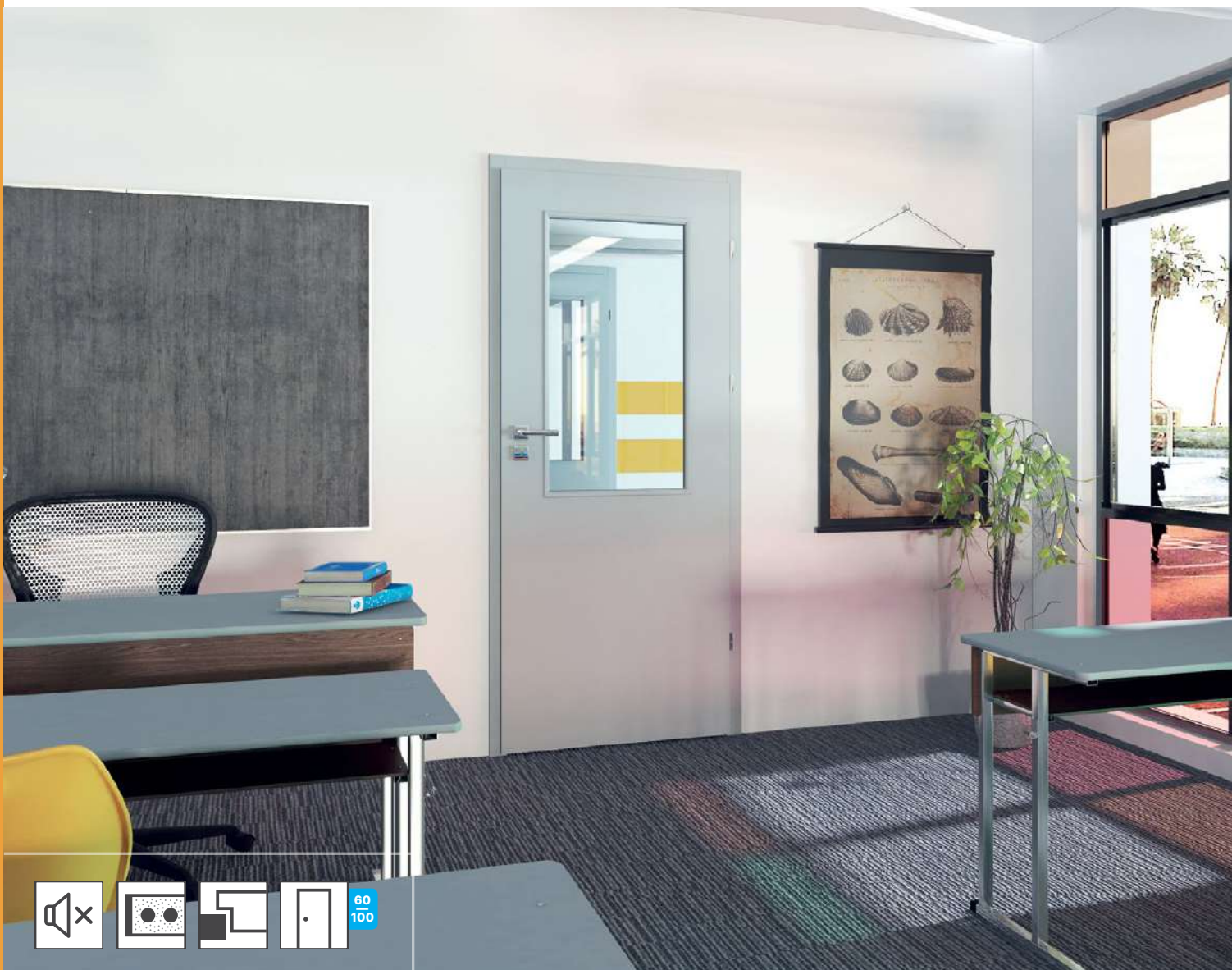

PEŁNE: 27 dB – Rw (27–30)

## **SPECYFIKACJA DRZWI**

- ramiak z drewna iglastego, obłożony płytą HDF
- 3 srebrne zawiasy czopowe wkręcane
- zamek: na klucz / łazienkowy / pod wkładkę patentową / oszczędnościowy
- próg opadający

## **OŚCIEŻNICA REKOMENDOWANA**

- Ościeżnica Regulowana  
Rw (C; Ctr)= 30(-1; -1) dB

PEŁNE: 32 dB – Rw (32–34)

## **SPECYFIKACJA DRZWI**

- specjalistyczna płyta, ramiak z drewna iglastego, obłożony płytą HDF
- 3 srebrne zawiasy czopowe wkręcane
- zamek: na klucz / łazienkowy / pod wkładkę patentową / oszczędnościowy
- próg opadający

## **OŚCIEŻNICA REKOMENDOWANA**

- Ościeżnica Regulowana  
Rw (C; Ctr)= 34 (-1; -2) dB
- Ościeżnica Stalowa Stała  
Rw (C; Ctr)= 32 (0;-1) dB

Z SZYBĄ: 32 dB – Rw (32–33)

## **SPECYFIKACJA DRZWI**

- szyba transparentna, bezpieczna
- specjalistyczna płyta, ramiak z drewna iglastego, obłożony płytą HDF
- 3 srebrne zawiasy czopowe wkręcane
- zamek: na klucz / łazienkowy / pod wkładkę patentową / oszczędnościowy
- próg opadający

## **OŚCIEŻNICA REKOMENDOWANA**

- Ościeżnica Regulowana  
Rw (C; Ctr)= 32 (0;-2) dB
- Ościeżnica Stalowa Stała  
Rw (C; Ctr)= 33 (0;-2) dB



model 1 – 27 dB



model 1 – 32 dB



model 2 – 32 dB



model 3 – 32 dB

#### MODELE

#### DODATKOWE INFORMACJE

- izolacyjność akustyczna 27 dB (27–30 dB).  
Raport z badań GLA-1144.3/13.
- izolacyjność akustyczna 32 dB (32–34 dB).  
Raport z badań GLA-1166.2/14.a.

#### OPCJE ZA DOPŁATĄ

- Konstrukcja:**
- skrzydło drzwiowe 100'

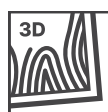

Drzwi akustyczne Classen dostępne są we wszystkich dekorach z grup: Primo, 3D Look, Iridium, CPL, HPL, lakierowane z wyjątkiem UNI White (szczegóły na str. 160) oraz opcjonalnie w kolorach z palety RAL.



DRZWI LICOWANE ZE ŚCIANĄ



# DRZWI LICOWANE ZE ŚCIANĄ

To idealny wybór dla osób szukających oryginalnych rozwiązań. Brak framug, ukryta ościeżnica i zawiasy oraz skrzydło, sprawiają, że te drzwi idealnie scalają się ze ścianą. Dzięki temu Twój pokój zamieni się w tajemniczą szkatułkę, gdzie obecność drzwi może zdradzić tylko dyskretny zarys klamki. A może masz ochotę na eksperyment w zupełnie innym stylu? Drzwi w tym wydaniu mogą się równie dobrze odznaczać oryginalnym kolorem, przywodząc na myśl abstrakcyjny obraz wypełniający ścianę.



# COMPACT

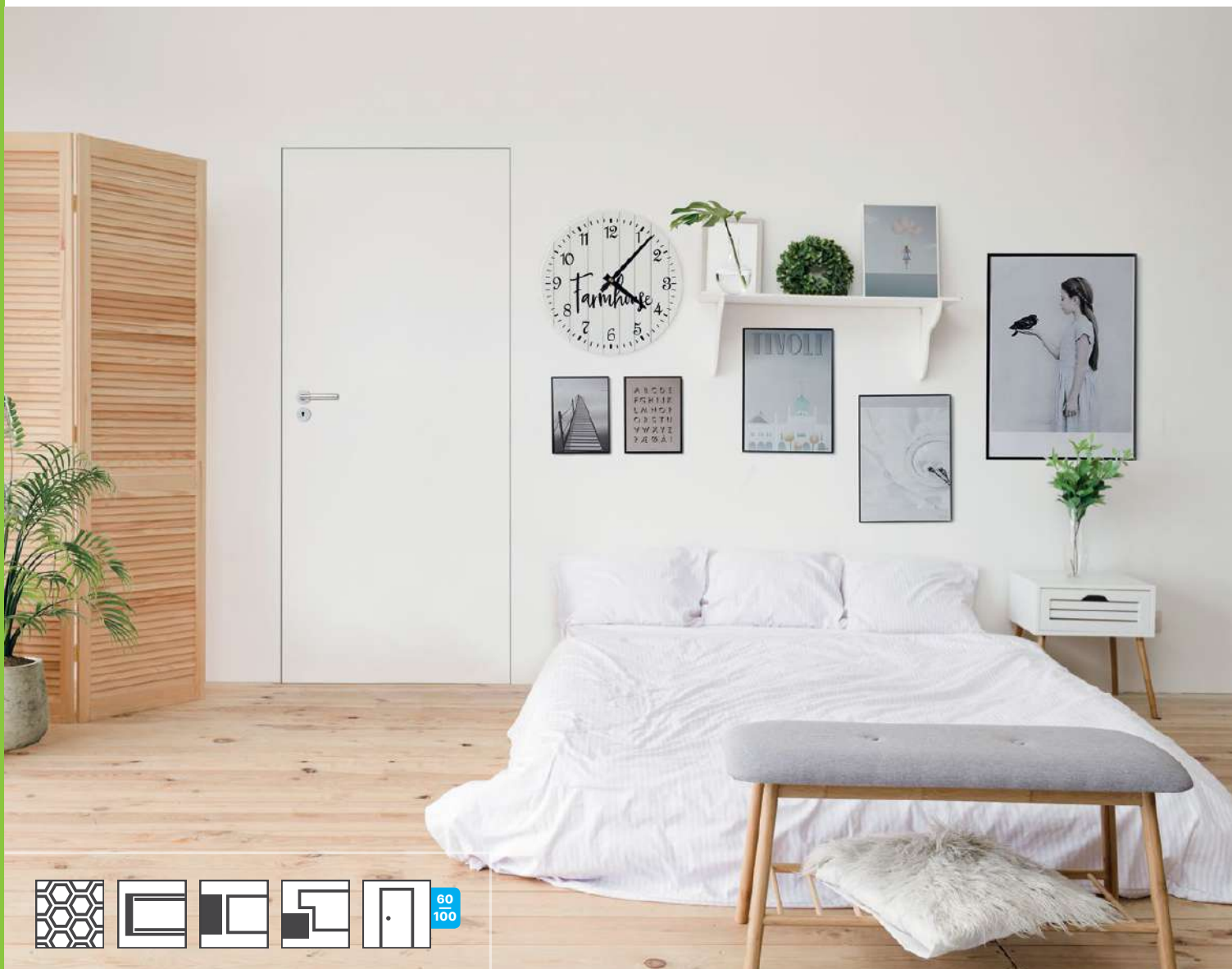

W skład systemu Compact wchodzi skrzydło drzwiowe wewnątrzlokalowe, okleinowane lub do samodzielnego wykończenia oraz ościeżnica aluminiowa. Całość po zamontowaniu stanowi jednolitą powierzchnię ze ścianą.

## SPECYFIKACJA DRZWI

- skrzydło płytowe, pełne o grubości 40 mm
- skrzydło zewnętrzne – bezprzylgowe, otwierane na zewnątrz (wys. 2022 mm)
- skrzydło wewnętrzne – przylgowe, otwierane do wewnątrz (wys. 2032 mm)
- wykończenie powierzchni: grunt (powierzchnia przygotowana do samodzielnego wykończenia – malowania <sup>1)</sup>), okleiny 3D Look, Iridium, laminaty CPL, HPL
- 2 otwory pod zawiasy chowane, regulowane (3 zawiasy dla szerokości 100' i wysokości od 2222 do 2332 mm)
- zamek magnetyczny: na klucz / łazienkowy / pod wkładkę patentową / oszczędnościowy

## OPCJE ZA DOPŁATĄ

### **Wentylacja:**

- podcięcie wentylacyjne
- podcięcie wentylacyjne 15 mm (rekuperacja)

### **Konstrukcja:**

- płyta wiórowo-otworowa
- skrzydło drzwiowe 100'
- wysokość skrzydła 2132, 2122 mm
- wysokość skrzydła 2232, 2222 mm
- wysokość skrzydła 2332, 2322 mm

*Dopłaty za szerokość i wysokość dotyczą skrzydła oraz ościeżnicy.*

### **Akcesoria:**

- próg opadający

## OŚCIEŻNICE REKOMENDOWANE

### **Ościeżnica aluminiowa:**

- Ościeżnica dostępna w wersji zewnętrznej i wewnętrznej, surowa, z możliwością samodzielnego malowania po wcześniejszej impregnacji.
- Opakowanie zawiera: 2 lub 3 zawiasy, uszczelki, impregnat, instrukcję montażu oraz akcesoria potrzebne do jej zamontowania.
- Montaż ościeżnicy na surowy mur wymaga obróbki tynkiem lub płytami kartonowo-gipsowymi.

<sup>1)</sup> Testy przeprowadzone na oryginalnych farbach ściennych dostępnych na rynku.

## OŚCIEŻNICA WEWNĘTRZNA

WYSOKOŚĆ SKRZYDŁA Hd	WYS. OTWORU MONTAŻOWEGO Ho	WYS. ZEWNĘTRZNA OŚCIEŻNICY Hz	WYS. ŚWIATŁA PRZEJŚCIA Hp	IŁOŚĆ ZAWIASÓW
2032	2081	2074	2032	2
2132	2181	2174	2132	2
2232	2281	2274	2232	3
2332	2381	2374	2332	3

SZEROKOŚĆ SKRZYDŁA Sd	SZER. OTWORU MONTAŻOWEGO So	SZER. ZEWNĘTRZNA OŚCIEŻNICY Sz	SZER. W ŚWIETLE PRZEJŚCIA OŚCIEŻNICY Sp
618	698	688	603
718	798	788	703
818	898	888	803
918	998	988	903
1018	1098	1088	1003

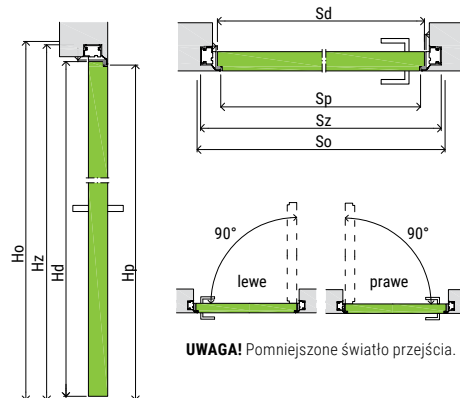
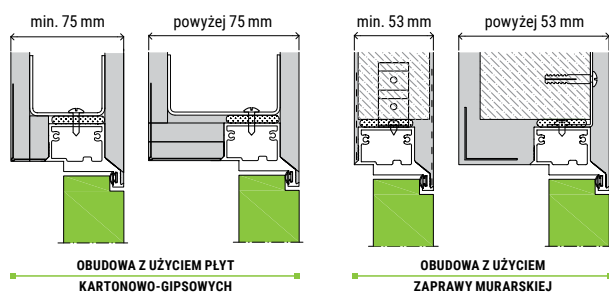

## OŚCIEŻNICA ZEWNĘTRZNA

WYS. SKRZYDŁA Hd	WYS. OTWORU MONTAŻOWEGO Ho	WYS. ZEWNĘTRZNA OŚCIEŻNICY Hz	WYS. ŚWIATŁA PRZEJŚCIA Hp	IŁOŚĆ ZAWIASÓW
2022	2071	2064	2022	2
2122	2171	2164	2122	2
2222	2271	2264	2222	3
2322	2371	2364	2322	3

SZEROKOŚĆ SKRZYDŁA Sd	SZER. OTWORU MONTAŻOWEGO So	SZER. ZEWNĘTRZNA OŚCIEŻNICY Sz	SZER. W ŚWIETLE PRZEJŚCIA OŚCIEŻNICY Sp
618	698	688	603
718	798	788	703
818	898	888	803
918	998	988	903
1018	1098	1088	1003

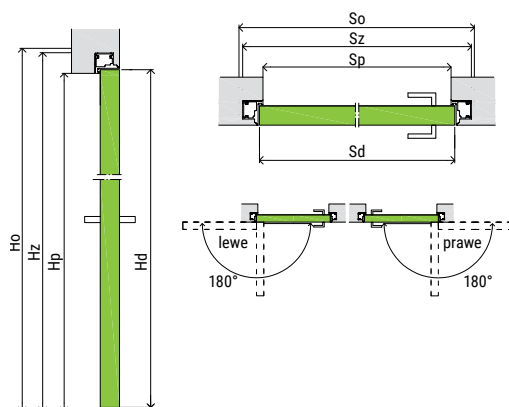
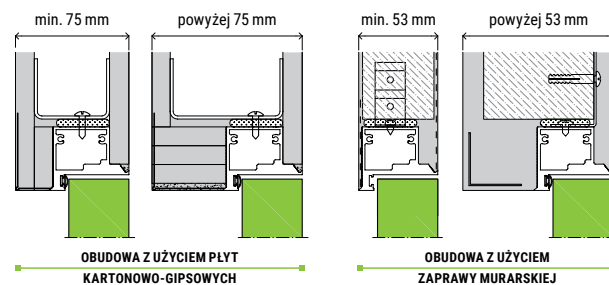

Drzwi Classen w systemie Compact dostępne są we wszystkich dekorach z grup: Primo, 3D Look, Iridium, CPL, HPL, lakierowane (szczegóły na str. 160–163). Dekory HPL tylko oferta standardowa.







SYSTEMY PRZESUWNE

# SYSTEMY PRZESUWNE

Sposób na stworzenie oryginalnego wejścia do pomieszczenia. Zapewniają komfortowe użytkowanie i swobodę ruchów. Fantastycznie sprawdzają się w niewielkich przestrzeniach, gdzie korzystanie z tradycyjnych drzwi wymaga gimnastyki. Na większej powierzchni także doskonale się spisują, przyciągając wzrok i nadając wnętrzu nowoczesnego, dynamicznego charakteru. Występują w wersji jedno i dwuskrzydłowej. Różnią się też w zależności od sposobu montażu – mogą być chowane w ścianie lub przeznaczone do zabudowy na ścianie. Skrzydła można wybierać spośród wielu modeli o odmiennej estetyce, dlatego każdy znajdzie opcję idealnie dopasowaną do swojego wnętrza.



## CHCESZ ZAOSZCZĘDZIĆ MIEJSCE W MIESZKANIU?

Pomogą Ci w tym drzwi przesuwne. Dzięki wygodnemu sposobowi otwierania i zamykania, nie wykorzystują dodatkowej przestrzeni. Szczególnie polecane do wnętrz, w których każdy centymetr jest ważny.

## NIEOCZYWISTA DEKORACJA.

Drzwi mogą grać pierwsze skrzypce w aranżacji wnętrza. Zwłaszcza modele dwuskrzydłowe, które prezentują się bardzo okazale. W przestronnych pomieszczeniach będą strzałem w dziesiątkę.





# SYSTEM PRZESUWNY NAŚCIENNY



SYSTEM PRZESUWNY DWUSKRZYDŁOWY

## **SYSTEM PRZESUWNY JEDNOSKRZYDŁOWY**

- System przesuwany jednoskrzydłowy, naścienny składa się z mechanizmu przesuwnego, maskownicy (w kpl. z belką odbojową) oraz skrzydła drzwiowego. Każdy element należy zakupić osobno.
- Standardowo system montowany jest bezpośrednio na ścianie, opcjonalnie można zamontować system z ościeżnicą tunel, którą należy zakupić osobno. Wysokość otworu w murze dla montażu z tunelem: 2060 mm, dla montażu bez tunelu: 2022 mm.
- Mechanizm 1-skrzydłowy wyposażony jest w szynę o długości 2,5 mb., którą należy dociąć do ostatecznego wymiaru.
- System przesuwany jednoskrzydłowy oferowany jest w wymiarach 60', 70', 80', 90', 100'.

## **SYSTEM PRZESUWNY DWUSKRZYDŁOWY**

- System przesuwany dwuskrzydłowy, naścienny składa się z mechanizmu przesuwnego, maskownicy oraz skrzydła drzwiowego. Każdy element należy zakupić osobno.
- System przesuwany dwuskrzydłowy otwierany jest synchronicznie tzn. przesuając jedno skrzydło rozsuwają się oba skrzydła drzwiowe jednocześnie. System synchroniczny wymaga zamówienia dwóch skrzydeł drzwiowych o identycznej szerokości.
- Mechanizm 2-skrzydłowy wyposażony jest w 2 sztuki szyny i maskownicę 2,5-metrowej długości, które należy dociąć do ostatecznego wymiaru.

- Standardowo system montowany jest bezpośrednio na ścianie, opcjonalnie można zamontować system z ościeżnicą tunel, którą należy zakupić osobno. Wysokość otworu w murze dla montażu z tunelem: 2060 mm, dla montażu bez tunelu 2022 mm.
- System przesuwany dwuskrzydłowy oferowany jest w wymiarach 120', 140', 160', 180', 200' (dla drzwi otwieranych synchronicznie).
- Skrzydła drzwiowe do systemu przesuwnego wykonane są w wersji bezprzylgowej w wymiarach zewnętrznych skrzydła przylgowego, np.: 844 x 2035 mm (80').

## **DOSTĘPNOŚĆ**

- System przesuwany dostępny jest we wszystkich dekoracjach i kolekcjach poza kolekcjami: Classic, Andromeda, Salvano.

## **OPCJE ZA DOPLATĄ**



samodomykacz



zamek hakowy  
(klucz, WC)





SYSTEM PRZESUWNY JEDNOSKRZYDŁOWY

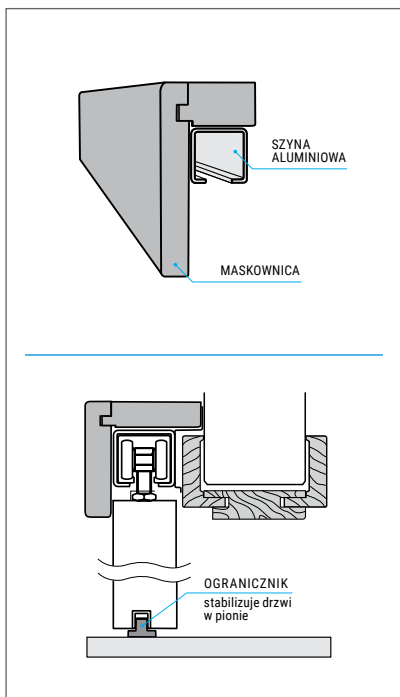

PRZEKRÓJ PIONOWY SYSTEMU PRZESUWNEGO

### POCHWYTY MONTOWANE W DRZWIACH PRZESUWNYCH ZA DOPLATĄ.

KOLOR POCHWYTU PRZYPISANY DO DANEGO DEKORU.

#### POCHWYTY PCV



BIAŁY

**Primo:** Biały  
**3D Look:** Jesion Biały  
**Iridium:** UNI White  
**CPL:** Biały RAL 9003, Biały Struktura Pozioma  
**Lakierowane**



BEŻOWY

**Primo:** Buk, Dąb Natural, Dąb Polski  
**3D Look:** Dąb Olejowany, Dąb Sonoma, Dąb Riviera, Catania Miodowa, Dąb Cleveland  
**Iridium:** Jesion Śnieżny, Jesion Brązowy, Dąb Marone  
**CPL:** Dąb Hamilton



SREBRNY

**Primo:** Szary Mat  
**3D Look:** Orzech Kolumbia Jasny, Dąb Szary, Dąb Antracyt  
**Iridium:** Jesion Grafitowy, Wenge  
**CPL:** Akacja Jasna, Szary RAL 7047, Grafit RAL 7024, Dąb Grigio, Dąb Kendal, Jesion Norweski, Dąb Gessato, Kaszmir



BRĄZOWY

**Primo:** Akacja St, Orzech  
**3D Look:** Dąb Palony, Dąb Catania  
**CPL:** Orzech Włoski

#### POCHWYTY STALOWE



CZARNY NIKIEL

**Primo**  
**3D Look**  
**Iridium**  
**CPL**  
**Lakierowane**

Drzwi przesuwne Classen dostępne są we wszystkich dekorach z poniższych grup (szczegóły na str. 160–163), oraz opcjonalnie w kolorach z palety RAL.

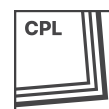
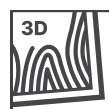

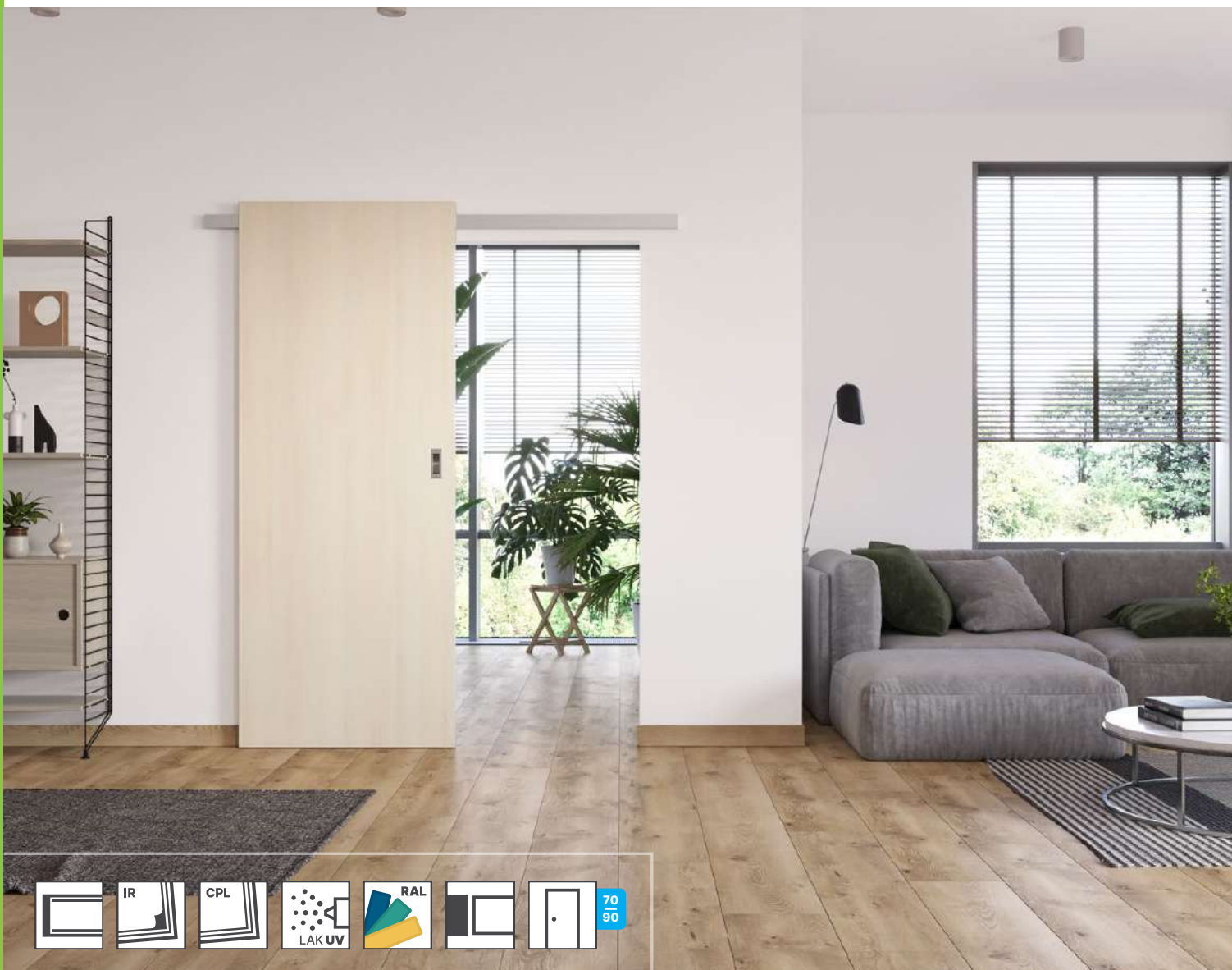

System Aero dzięki szerokiej, aluminiowej szynie, częściowo wpuszczonej w skrzydło, tworzy estetyczne i nowoczesne połączenie drzwi z systemem przesuwным.

System składa się z mechanizmu oraz skrzydła drzwiowego i przeznaczony jest do montażu bezpośrednio na ścianę (brak możliwości montażu z tunelem).



SKRZYDŁO Z SZYNĄ - SPOSÓB POŁĄCZENIA

## **SKRZYDŁO DRZWIOWE**

- Przesuwne, jednoskrzydłowe, pełne, konstrukcja HARD, wyposażone w standardzie w pochwyty stalowy INOX. Dedykowane wyłącznie do systemu Aero.
- Wymiary skrzydła – 744, 844, 944 x 2135 mm.

## **MECHANIZM**

- Komplet stanowią szyna aluminiowa o długości 2 m, okucia oraz instrukcja montażu.
- Dostępne są dwa rodzaje mechanizmu – standardowy oraz z systemem samodomykającym. Po zamontowaniu systemu szczelina pomiędzy skrzydłem a ścianą wynosi 12 mm.

## **OPCJE ZA DOPLATĄ**

- Kolory z palety RAL

<sup>1</sup> | Dekor dostępny do wyczerpania zapasów magazynowych.



	WYSOKOŚĆ SKRZYDŁA $H_d$	WYSOKOŚĆ OTWORU W MURZE $H_o$	SZEROKOŚĆ SKRZYDŁA $S_d$	SZEROKOŚĆ OTWORU W MURZE $S_o$
70'	2135	2000	744	700
80'			844	800
90'			944	900

TABELA WYMIARÓW SYSTEMU AERO

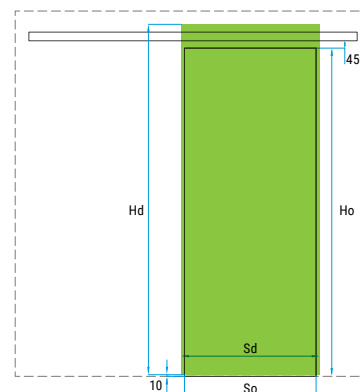

#### IRIDIUM



UNI BLACK

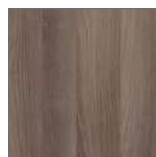

JESION GRAFITOWY



JESION BRĄZOWY



JESION ŚNIEŻNY 1

#### CPL



KASZMIR



DĄB HAMILTON PION



DĄB HAMILTON POZIOM

#### CPL



ORZECH WŁOSKI



AKACJA JASNA



JESION NORWESKI



BIAŁY STRUKTURA POZIOMA



DĄB GRIGIO



DĄB KENDAL



BIAŁY RAL 9003

#### CPL



SZARY RAL 7047



GRAFIT RAL 7024

#### LAKIER



BIAŁY UV



BIAŁY UV PURE





Nowoczesny system przesuwny idealny dla loftowych wnętrz. Czarna stalowa szyna oraz wszystkie pozostałe elementy zestawu nadają całości niepowtarzalny industrialny charakter.

System przeznaczony do zabudowy bezpośrednio na ścianie, dostępny tylko w wersji jednoskrzydłowej.

Skrzydła o wysokości 2035 mm, dostępne w szerokościach 70', 80', 90' z czarnym uchwytem wpuszczanym, stalowym. Należy je zakupić osobno, dostępne są we wszystkich kolekcjach i dekorach za wyjątkiem: Classic, Andromeda, Salvano.

Wymagana wysokość otworu drzwiowego max. 2015 mm, szerokość otworu mniejsza o 100 mm od szerokości skrzydła. Po zamontowaniu systemu szczelina pomiędzy skrzydłem a ścianą wynosi 9 mm.

#### **OPAKOWANIE**

- Zawiera kompletny system przesuwny z szyną o długości 1950 mm. Dostępny jest również samozamykacz, za dopłatą.

#### **OPCJE ZA DOPLATĄ**

##### **STOPER**



SYSTEM PRZESUWNY ZE STOPEREM

##### **SAMOZAMYKACZ**



CICHY SYSTEM Z SAMODOMYKACZEM

##### **POCHWYTY STALOWE**



STALOWY  
CZARNY

# SYSTEM PRZESUWNY, KASETOWY ECLISSE



MODEL KASETY	ŚWIATŁO L X H	WYMIARY ZEWNĘTRZNE			GRUBOŚĆ KASETY / ŚCIANY <sup>1</sup>	WYMIARY WEWNĘTRZNE	WYMIARY SKRZYDŁA	
		C X H1	A	B			LP	HP
G60 plus	610 x 2030	1346 x 2120	670	640	100 <sup>2</sup> 125	54 79	644	2035
G70 plus	710 x 2030	1546 x 2120	770	740			744	
G80 plus	810 x 2030	1746 x 2120	870	840			844	
G90 plus	910 x 2030	1946 x 2120	970	940			944	
G100 plus <sup>2</sup>	1010 x 2030	2146 x 2120	1070	1040			1044	

TABELA WYMIARÓW KASETY POJEDYNCZEJ

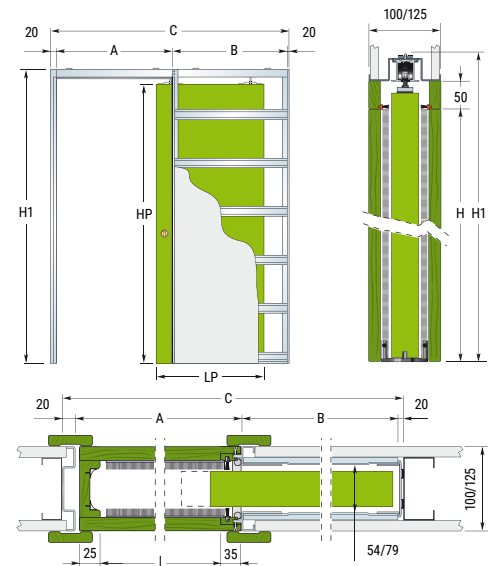

MODEL KASETY	ŚWIATŁO L X H	WYMIARY ZEWNĘTRZNE			GRUBOŚĆ KASETY / ŚCIANY <sup>1</sup>	WYMIARY WEWNĘTRZNE	WYMIARY SKRZYDŁA	
		C X H1	A	B			LP	HP
GG60 plus	1220 x 2030	2600 x 2120	1290	640	100 <sup>2</sup> 125	54 79	644	2035
GG70 plus	1420 x 2030	3000 x 2120	1490	740			744	
GG80 plus	1620 x 2030	3400 x 2120	1690	840			844	
GG90 plus	1820 x 2030	3800 x 2120	1890	940			944	
GG100 plus	2020 x 2030	4200 x 2120	2090	1040			1044	

TABELA WYMIARÓW KASETY PODWÓJNEJ

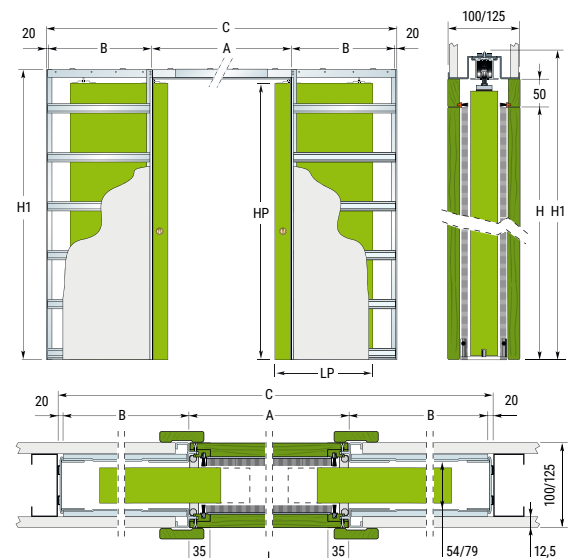

① BRAK MOŻLIWOŚCI MONTAŻU SYSTEMÓW PRZESUWNYCH ECLISSE W POŁĄCZENIU Z KOLEKCJAMI SALVANO I ANDROMEDA.

<sup>1</sup> Ościeżnice Eclisse dla nietypowych grubości muru należy zamawiać wg formularza zamówieniowego. Dekory ościeżnic: Primo, 3D Look, Iridium i CPL.

<sup>2</sup> Kaseca o grubości 100 mm - możliwość montażu wszystkich kolekcji z wyjątkiem modeli szklonych w drzwiach płytowych.



# Ościeżnice drewnopochodne

Ta grupa ościeżnic przeznaczona jest do skrzydeł drzwiowych codziennego użytku stosowanych w mieszkaniach i biurach. Wszystkie te ościeżnice znajdują zastosowanie z drzwiami lakierowanymi, ramowymi oraz płycinowymi wyprodukowanymi przez Classen.

W tym dziale znajdziesz ościeżnice o uniwersalnym charakterze, np. Regulowane czy Standard 2-pack stała, ale również te bardziej ozdobne jak Arcus oraz New Arcus. Z kolei ościeżnica CMOK to produkt przeznaczony do montażu na starego typu ościeżnicach stalowych bez konieczności ich demontażu.





REGULOWANA



STR. **128**

REGULOWANA 80



STR. **128**

REGULOWANA BEZPRZYLGOWA



STR. **129**

REGULOWANA BEZPRZYLGOWA 80



STR. **129**

NEW ARCUS



STR. **131**

ARCUS



STR. **130**

STANDARD 2-PACK STAŁA



STR. **132**

CMOK



STR. **133**

*Widok od strony wewnętrznej skrzydła. Strona zewnętrzna jak w ościeżnicy Standard 2-Pack Stała.*

# REGULOWANA / REGULOWANA 80



## STANDARD WYKONANIA

- Ościeżnice Regulowane wykonane są z płyty wiórowej i MDF pokrytej dekorami Classen lub lakierowane, odpowiadające kolorystyce skrzydeł drzwiowych.
- Dostępna również w wersji Tunel.

### Pakowanie:

- Kompletna ościeżnica składa się z belki górnej oraz bazy i stanowi w całości jedno opakowanie. W opakowaniu znajdują się ponadto okucia, uszczelki i zestaw montażowy. Dla skrzydeł o wymiarach 100' lub skrzydeł wzmocnionych wymagana jest ościeżnica z trzema zawiasami.

## KOLORYSTYKA

### Primo

- Akacja ST, Biały, Dąb Natural, Buk, Dąb Polski, Orzech, Szary Mat <sup>1</sup>

### 3D Look <sup>1</sup>

- Dąb Gessato, Catania Miodowa, Dąb Claveland, Dąb Palony <sup>2</sup>, Dąb Olejowany, Jesion Biały, Dąb Sonoma, Orzech Kolumbia Jasny, Dąb Riviera, Dąb Szary, Dąb Antracyt, Dąb Catania

### Iridium

- UNI Black <sup>1</sup>, UNI White <sup>1</sup>, Jesion Śnieżny <sup>2</sup>, Jesion Brązowy, Jesion Grafitowy <sup>1</sup>, Wenge, Dąb Marone <sup>1</sup>

### CPL

- Kaszmir <sup>1</sup>, Dąb Hamilton Pion <sup>1</sup>, Akacja Jasna <sup>1</sup>, Biały 9003 <sup>1</sup>, Szary 7047, Grafit 7024, Orzech Włoski <sup>1</sup>, Jesion Norweski <sup>1</sup>, Dąb Kendal <sup>1</sup>, Dąb Grigio <sup>1</sup>, Biały Struktura Pozioma.

### Lakier <sup>1</sup>

- lakier Biały UV lub PU.

## OPCJE ZA DOPLATĄ

- trzeci zawias
- ościeżnica 100'
- ościeżnica 110'
- ościeżnica 120'
- wysokość ościeżnicy PN 22
- wysokość ościeżnicy PN 23
- opaska 80
- ościeżnica do drzwi dwuskrzydłowych
- kolorystyka RAL

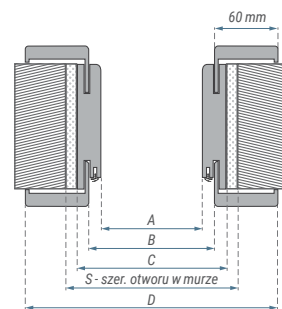
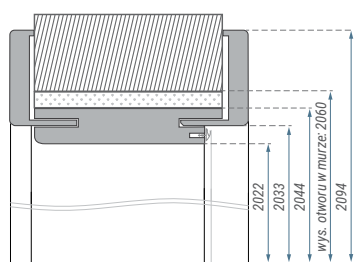
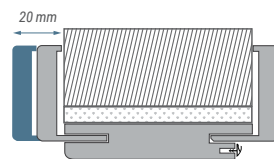
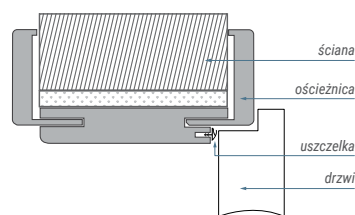

### ▲ OŚCIEŻNICA REGULOWANA

### ▼ OŚCIEŻNICA REGULOWANA 80

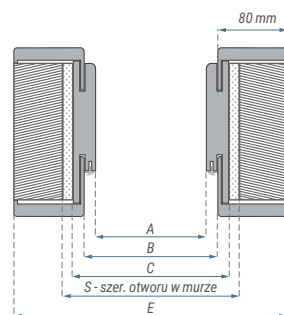
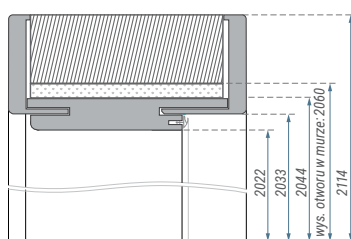

Korony i listwa nakładkowa przeznaczone do montażu z ościeżnicą Regulowaną (1-skrzydłową).



Więcej informacji na str. 153.

### Wymiary ościeżnicy regulowanej [mm]:

### Zakres regulacji [mm]:

	A	B	C	D	E	S		A	B	C	D	E	S	75-95	220-240			
60	603	626	648	748	788	675	100	1038	1061	1083	1183	1223	1110	95-115	240-260			
70	703	726	748	848	888	775	110	1138	1161	1183	1283	1323	1210	120-140	260-280			
80	803	826	848	948	988	875	120	1238	1261	1283	1383	1423	1310	140-160	280-300			
90	903	926	948	1048	1088	975	130	1338	1361	1383	1483	1523	1410	160-180	300-320			
100	1003	1026	1048	1148	1188	1075	140	1438	1461	1483	1583	1623	1510	180-200	320-340			
110	1103	1126	1148	1248	1288	1175	150	1538	1561	1583	1683	1723	1610	200-220	340-360			
120	1203	1226	1248	1348	1388	1275	160	1638	1661	1683	1783	1823	1710					
<b>1-SKRZYDŁOWE</b>								170	1738	1761	1783	1883	1923	1810				
								180	1838	1861	1883	1983	2023	1910				
								190	1938	1961	1983	2083	2123	2010				
								200	2038	2061	2083	2183	2223	2110				
								<b>2-SKRZYDŁOWE</b>										

<sup>1</sup> | Ościeżnica Regulowana 80 dostępna w oznaczonych dekorach. Nie występuje w modelach Natura HK CPL – PN22 i PN23.

<sup>2</sup> | Dekor dostępny do wyczerpania zapasów magazynowych.

# BEZPRZYLGOWA REGULOWANA / REGULOWANA 80



## STANDARD WYKONANIA

- Ościeżnice Regulowane Bezprzylgowe wykonane są z płyty wiórowej i MDF pokrytej dekorami Classen lub lakierowane, odpowiadające kolorystyce skrzydeł drzwiowych. Ościeżnice dedykowane są do skrzydeł bezprzylgowych.

### Pakowanie:

- Kompletna ościeżnica bezprzylgowa składa się z belki górnej oraz bazy i stanowi w całości jedno opakowanie. W komplecie znajdują się dwa zawiasy bezprzylgowe – chowane, uszczelki i zestaw montażowy.

## KOLORYSTYKA

### Primo

- Szary Mat <sup>1</sup>
- Iridium**
- UNI White <sup>1</sup>, UNI Black <sup>1</sup>, Jesion Śnieżny <sup>2</sup>, Jesion Brązowy, Jesion Grafitowy <sup>1</sup>, Wenge
- CPL**
- Kaszmir <sup>1</sup>, Dąb Hamilton Pion <sup>1</sup>, Dąb Marone <sup>1</sup>, Akacja Jasna <sup>1</sup>, Biały 9003 <sup>1</sup>, Szary 7047, Grafit 7024, Orzech Włoski <sup>1</sup>, Jesion Norweski <sup>1</sup>, Dąb Kendal <sup>1</sup>, Dąb Grigio <sup>1</sup>, Biały Struktura Pozioma.
- Lakier <sup>1</sup>**
- lakier Biały UV lub PU.

## OPCJE ZA DOPLATĄ

- ościeżnica 100'
- opaska 80
- kolorystyka RAL

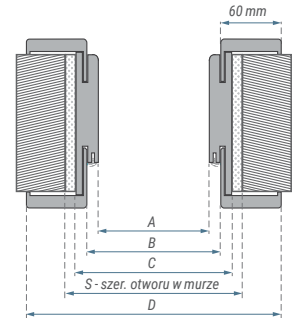
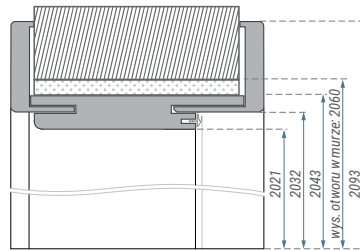
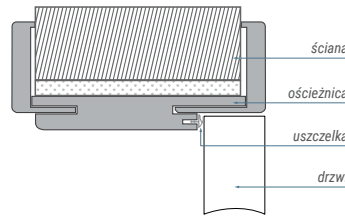

## ▲ OŚCIEŻNICA REGULOWANA BEZPRZYLGOWA

## ▼ OŚCIEŻNICA REGULOWANA BEZPRZYLGOWA 80

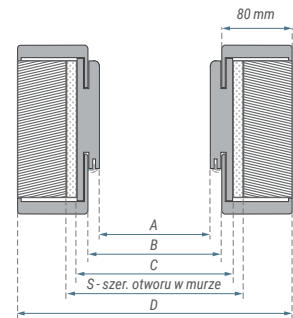
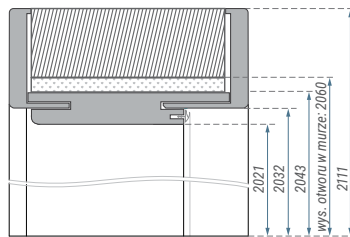

Korony i listwa nakładkowa przeznaczone do montażu z ościeżnicą Regulowaną (1-skrzydłową).



Zawias 3D



Błacha zaczepowa z regulacją

Więcej informacji na str. 153.

Wymiary ościeżnicy regulowanej bezprzylgowej [mm]: Zakres regulacji [mm]:

	A	B	C	D	E	S	90-110	235-255
60	601	624	646	746	786	690	110-130	255-275
70	701	724	746	846	886	790	135-155	275-295
80	801	824	846	946	986	890	155-175	295-315
90	901	924	946	1046	1086	990	175-195	315-335
100	1001	1024	1046	1146	1186	1090	195-215	335-355
							215-235	355-375

<sup>1</sup> Ościeżnica Regulowana 80 dostępna w oznaczonych dekorach. Nie występuje w modelach Natura HK CPL – PN22 i PN23.

<sup>2</sup> Dekor dostępny do wyczerpania zapasów magazynowych.



# ARCUS

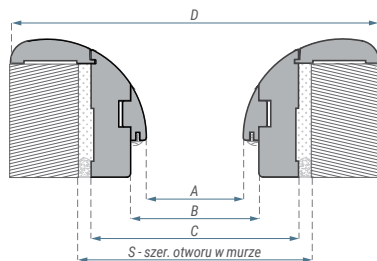
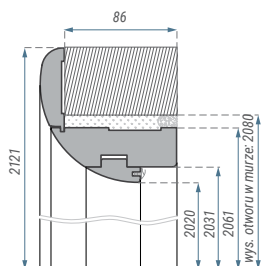
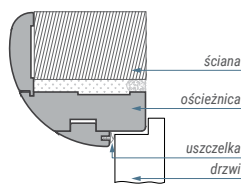

## STANDARD WYKONANIA

- Ościeżnice Arcus wykonane są z MDF okleinowanego Primo, 3D Look, okleiną Iridium oraz laminatem CPL w dekorach odpowiadających dekorom skrzydeł drzwiowych. Elementy bazowe zostały jednostronnie zintegrowane z listwami wykończeniowymi.
- Dostępna również w wersji Tunel.

### Pakowanie:

- Kompletna ościeżnica składa się z belki górnej oraz bazy (2 osobne opakowania), wyposażonej w 2 zawiasy czopowe srebrne (trzeci zawias – za dopłatą). Dla skrzydeł o wymiarach 100' lub skrzydeł wzmocnionych wymagana jest ościeżnica z trzema zawiasami.

## KOLORYSTYKA

### Primo

- Akacja ST, Biały, Dąb Natural, Dąb Polski, Orzech

### 3D Look

- Dąb Palony <sup>1</sup>, Jesion Biały, Orzech Kolumbia Jasny, Dąb Szary

### Iridium

- Jesion Brązowy, Jesion Grafitowy, Wenge

### CPL

- Akacja Jasna, Orzech Włoski, Jesion Norweski, Biały Struktura Pozioma

## OPCJE ZA DOPLATĄ

- trzeci zawias
- ościeżnica 100'
- ościeżnica do drzwi dwuskrzydłowych

Wymiary ościeżnicy Arcus [mm]:

	A	B	C	D	S		A	B	C	D	S
60	602	626	686	806	710	100	1037	1061	1121	1241	1145
70	702	726	786	906	810	110	1137	1161	1221	1341	1245
80	802	826	886	1006	910	120	1237	1261	1321	1441	1345
90	902	926	986	1106	1010	130	1337	1361	1421	1541	1445
100	1002	1026	1086	1206	1110	140	1437	1461	1521	1641	1545
<b>1-SKRZYDŁOWE</b>						150	1537	1561	1621	1741	1645
						160	1637	1661	1721	1841	1745
						170	1737	1761	1821	1941	1845
						180	1837	1861	1921	2041	1945
						190	1937	1961	2021	2141	2045
						200	2037	2061	2121	2241	2145
						<b>2-SKRZYDŁOWE</b>					

<sup>1</sup> | Dekor dostępny do wyczerpania zapasów magazynowych.

# NEW ARCUS



## STANDARD WYKONANIA

- Ościeżnice New Arcus wykonane są z MDF okleinowanego Primo, 3D Look, okleiną Iridium oraz laminatem CPL w dekorach odpowiadających dekorom skrzydeł drzwiowych. Zaletą tej ościeżnicy, poza nowoczesnym wzornictwem, jest jej uniwersalne zastosowanie – w celu dopasowania do różnych grubości muru ościeżnica ta dostępna jest w dwóch zakresach regulacji: 115–200 mm oraz 200–320 mm.
- Dostępna również w wersji Tunel.

## Pakowanie:

- Kompletna ościeżnica składa się z belki górnej oraz bazy (2 osobne opakowania), wyposażonej w 2 zawiasy czopowe srebrne (trzeci zawias – za dopłatą). Dla skrzydeł o wymiarach 100' lub skrzydeł wzmocnionych wymagana jest ościeżnica z trzema zawiasami.

## KOLORYSTYKA

### Primo

- Akacja ST, Orzech

### 3D Look

- Dąb Palony<sup>1</sup>, Jesion Biały, Orzech Kolumbia Jasny, Dąb Szary

### Iridium

- Jesion Brązowy, Jesion Grafitowy, Wenge, Dąb Marone

### CPL

- Akacja Jasna, Orzech Włoski, Jesion Norweski, Dąb Kendal, Dąb Grigio

## OPCJE ZA DOPLATĄ

- wstawka regulacyjna 200–320 mm
- trzeci zawias
- ościeżnica 100'
- ościeżnica do drzwi dwuskrzydłowych

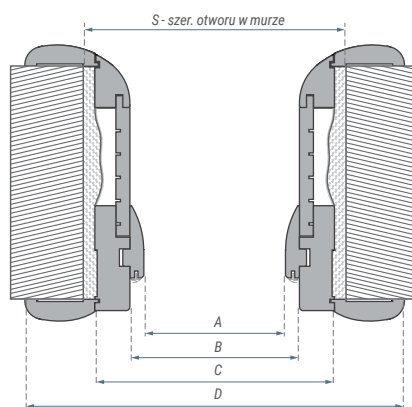
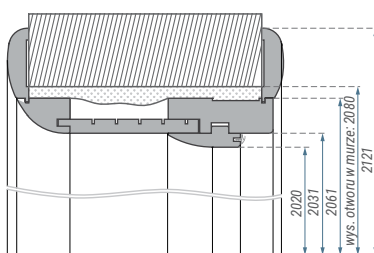
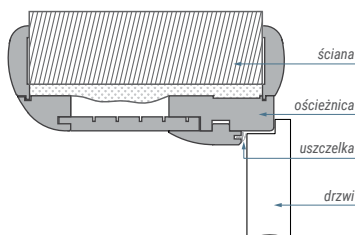

Wymiary ościeżnicy New Arcus [mm]:

	A	B	C	D	S		A	B	C	D	S
60	602	626	686	806	710	100	1037	1061	1121	1241	1145
70	702	726	786	906	810	110	1137	1161	1221	1341	1245
80	802	826	886	1006	910	120	1237	1261	1321	1441	1345
90	902	926	986	1106	1010	130	1337	1361	1421	1541	1445
100	1002	1026	1086	1206	1110	140	1437	1461	1521	1641	1545
<b>1-SKRZYDŁOWE</b>						150	1537	1561	1621	1741	1645
						160	1637	1661	1721	1841	1745
						170	1737	1761	1821	1941	1845
						180	1837	1861	1921	2041	1945
						190	1937	1961	2021	2141	2045
						200	2037	2061	2121	2241	2145
<b>2-SKRZYDŁOWE</b>											

<sup>1</sup> Dekor dostępny do wyczerpania zapasów magazynowych.

# STANDARD 2-PACK STAŁA

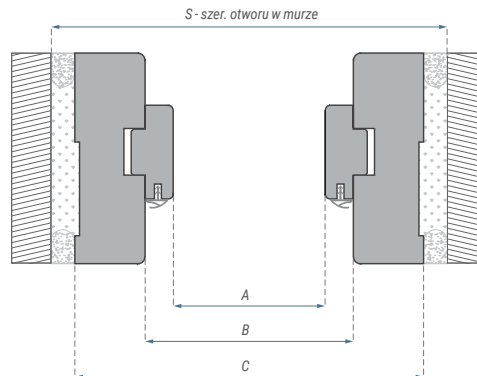
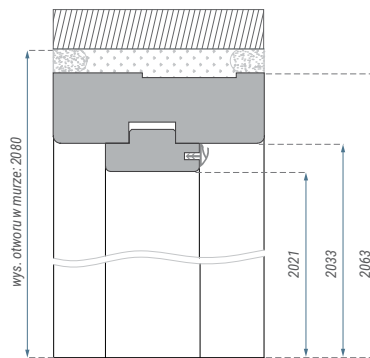
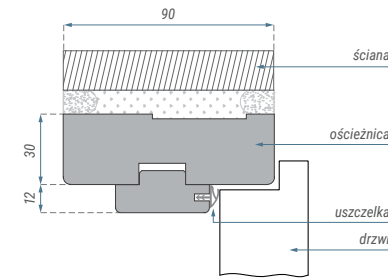

## STANDARD WYKONANIA

- Ościeżnice stałe Standard 2-pack wykonane są z MDF okleinowanego Primo, 3D Look, Iridium oraz laminatem CPL w dekorach odpowiadających dekorom skrzydeł drzwiowych.

### Pakowanie:

- Kompletna ościeżnica składa się z belki górnej oraz bazy (2 osobne opakowania), wyposażonej w 2 zawiasy czopowe srebrne (trzeci zawias – za dopłatą). Dla skrzydeł o wymiarach 100' lub skrzydeł wzmocnionych wymagana jest ościeżnica z trzema zawiasami.

## KOLORYSTYKA

### Primo

- Akacja ST, Biały, Dąb Natural, Buk, Dąb Polski, Orzech, Szary Mat

### 3D Look

- Dąb Gessato, Catania Miodowa, Dąb Claveland, Dąb Olejowany, Dąb Palony <sup>1</sup>, Jesion Biały, Dąb Sonoma, Orzech Kolumbia Jasny, Dąb Riviera, Dąb Szary, Dąb Antracyt, Dąb Catania

### Iridium

- Jesion Śnieżny <sup>1</sup>, Jesion Brązowy, Jesion Grafitowy, Wenge, UNI White, UNI Black, Dąb Marone

### CPL

- Akacja Jasna, Orzech Włoski, Biały 9003, Szary 7047, Grafit 7024, Jesion Norweski, Dąb Kendal, Dąb Grigio, Biały Struktura Pozioma

### Lakier

- Biały UV lub PU

## OPCJE ZA DOPŁATĄ

- trzeci zawias
- ościeżnica 100'
- ościeżnica 110'
- ościeżnica 120'
- ościeżnica do drzwi dwuskrzydłowych

Wymiary ościeżnicy Std 2-pack [mm]:

	A	B	C	S		A	B	C	S
60	602	626	686	710	100	1037	1061	1121	1145
70	702	726	786	810	110	1137	1161	1221	1245
80	802	826	886	910	120	1237	1261	1321	1345
90	902	926	986	1010	130	1337	1361	1421	1445
100	1002	1026	1086	1110	140	1437	1461	1521	1545
110	1102	1126	1186	1210	150	1537	1561	1621	1645
120	1202	1226	1286	1310	160	1637	1661	1721	1745
<b>1-SKRZYDŁOWE</b>					170	1737	1761	1821	1845
					180	1837	1861	1921	1945
					190	1937	1961	2021	2045
					200	2037	2061	2121	2145

## 2-SKRZYDŁOWE

<sup>1</sup> Dekor dostępny do wyczerpania zapasów magazynowych.





## STANDARD WYKONANIA

- Ościeznica drzwiowa jednoskrzydłowa, regulowana przeznaczona do zabudowy ościeżnic stalowych, bez konieczności ich wcześniejszego demontażu. Pozwala na wymianę skrzydeł drzwiowych przy zachowaniu ich dotychczasowych wymiarów. Charakterystyczną cechą tej ościeżnicy jest szybki i prosty montaż możliwy dzięki zespoleniu ze sobą na stałe dwóch elementów bazowych. Ościeznica wykonana jest w całości z materiału drewnopochodnego – MDF, okleinowanego dekorami Primo, 3D, Iridium oraz laminatami CPL.

## Pakowanie:

- Kompletna ościeznica dostępna jest w dwóch zakresach regulacji: 70–110 mm oraz 110–150 mm. Obydwa zakresy dostępne są w jednym opakowaniu, w którym znajduje się również uszczelka oraz woreczek montażowy. Dla skrzydeł o wymiarach 100' oraz skrzydeł wzmocnionych wymagana jest ościeznica z trzema zawiasami.

## KOLORYSTYKA

### Primo

- Akacja ST, Dąb Natural, Buk, Dąb Polski, Orzech, Biały 3D Look
- Dąb Sonoma, Jesion Biały, Dąb Palony <sup>1</sup>, Dąb Olejowany, Orzech Kolumbia Jasny, Dąb Riviera, Dąb Szary, Dąb Antracyt, Dąb Catania
- Iridium**
- Jesion Śnieżny <sup>1</sup>, Jesion Brązowy, Jesion Grafitowy, Wenge, Dąb Marone
- CPL**
- Orzech Włoski, Akacja Jasna, Jesion Norweski, Dąb Kendal, Dąb Grigio

## OPCJE ZA DOPLATĄ

- trzeci zawias
- ościeznica 100'
- ościeznica 110'

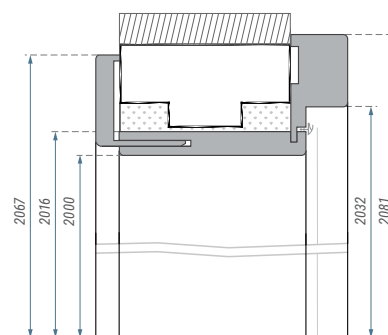
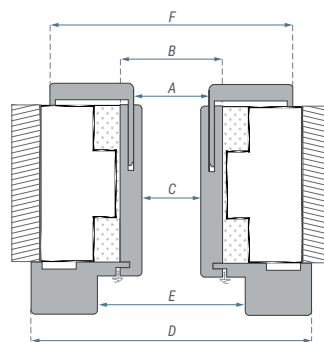
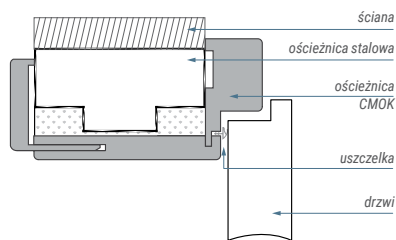

## Uwagi dotyczące montażu

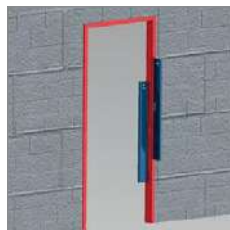

1. Krzywizny ścian, na których montowana będzie ościeznica CMOK.

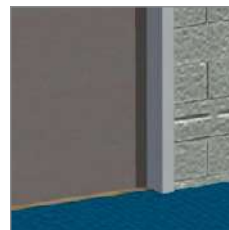

2. Miejsce łączenia podłóg oraz przesunięcie skrzydła po zamontowaniu ościeżnicy CMOK.

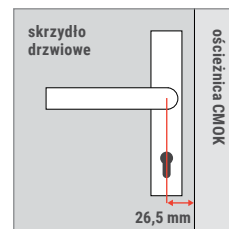

3. Wymiar klamki i rozety. Rączka klamki nie może wychodzić poza trzpień.

## Wstawka regulacyjna

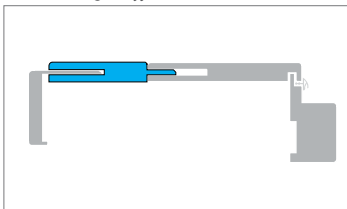

Wstawka regulacyjna 75 mm zwiększa zakresy regulacji:  
 – w ościeżnicy 70–110 mm do 150–185 mm  
 – w ościeżnicy 110–150 mm do 185–220 mm

## Wymiary ościeżnicy CMOK [mm]:

	A	B	C	D	E	F
60	574	593	561	723	626	696
70	674	693	661	823	726	796
80	774	793	761	923	826	896
90	874	893	861	1023	926	996
100	974	993	961	1123	1026	1096
110	1074	1093	1061	1223	1126	1196

## Zakres regulacji [mm]:

70-110
110-150

<sup>1</sup> Dekor dostępny do wyczerpania zapasów magazynowych.

# Ościeżnice stalowe

Ościeżnice stalowe sprawdzają się w mieszkaniach i biurach, lecz wszystkie ich zalety ujawniają się w obiektach użyteczności publicznej oraz w pomieszczeniach o podwyższonym natężeniu ruchu. Wszystkie ościeżnice stalowe znajdą zastosowanie w połączeniu z drzwiami technicznymi Natura HK/HB (CPL i HPL) oraz ze standardowymi drzwiami lakierowanymi, ramowymi oraz płycinowymi wyprodukowanymi przez Classen.

Na kolejnych stronach znajdziesz ościeżnice regulowane oraz stałe, każda z nich oferowana jest w wersji przylgowej i bezprzylgowej.

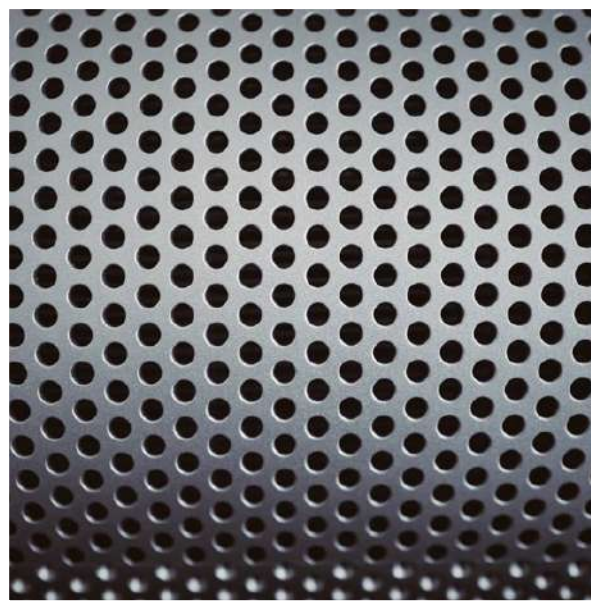
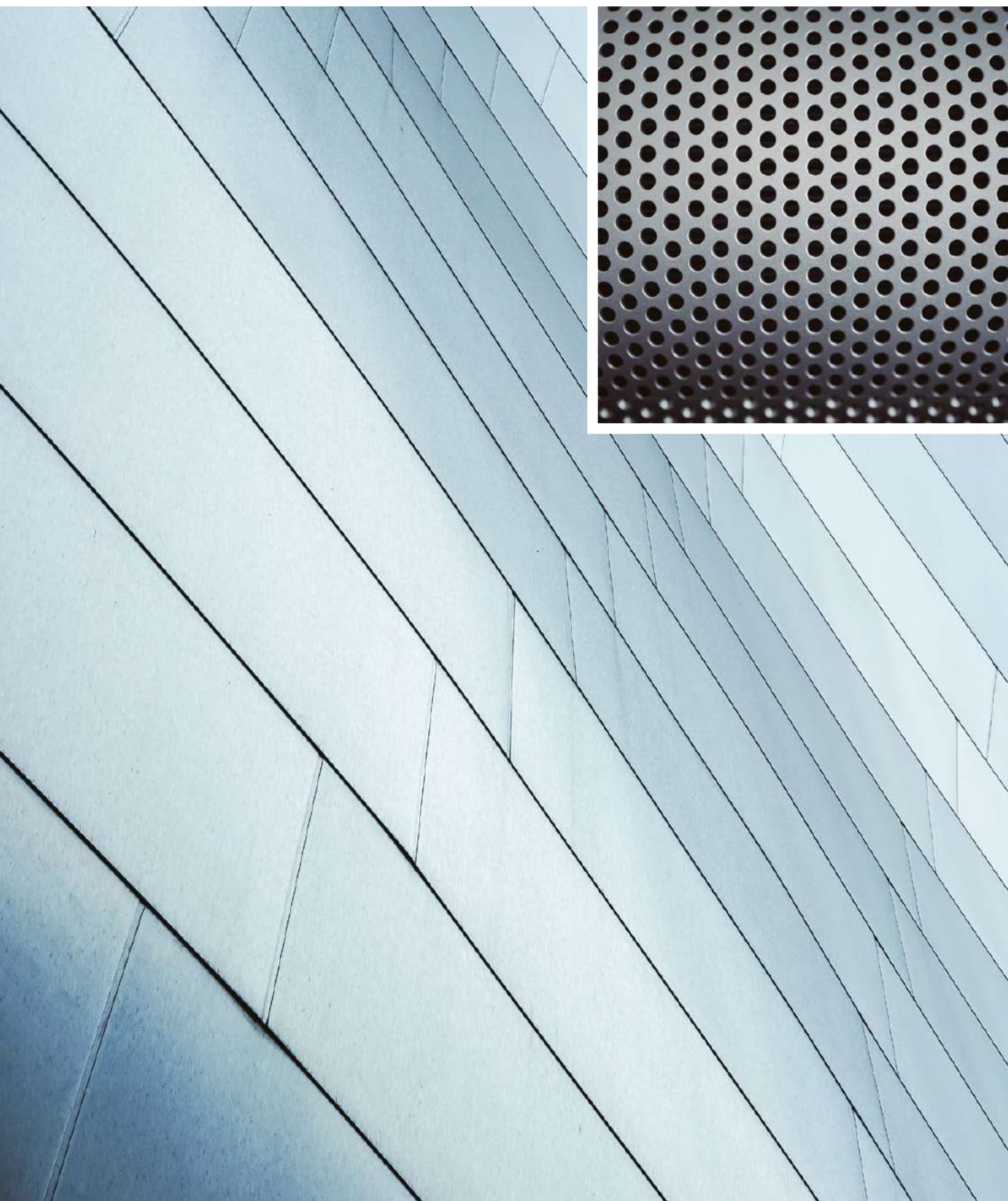

# STAŁA STAŁOWA PRZYLGOWA / BEZPRZYLGOWA



## STANDARD WYKONANIA

- wykonana z wysokiej jakości blachy stalowej o grubości 1,2 mm
- kompletna ościeżnica składa się z jednego elementu bazowego, zawiasów, uszczelki oraz kompletu zaślepek
- uszczelki dostępne w 3 kolorach – Biały, Szary, Brąz
- 2 zawiasy chowane 3D w standardzie (wersja bezprzylgowa)
- 2 zawiasy w standardzie; 3 zawias jako opcja bez dopłaty (wersja przylgowa)
- ościeżnica przeznaczona do montażu w pomieszczeniach z wykończonymi ścianami i posadzką
- ościeżnica bezprzylgowa dostępna jest wyłącznie w wersji jednoskrzydłowej
- oznaczenie ościeżnicy: wersja przylgowa FD12, wersja bezprzylgowej FD93

## KOLORYSTYKA

- ościeżnica malowana proszkowo. Kolory RAL: Biały (9003), Szary (7047), Grafit (7024)
- pozostałe kolory z palety RAL oraz inne nietypowości podlegają indywidualnej wycenie: [inwestycje@classen.com.pl](mailto:inwestycje@classen.com.pl)

## OPCJE ZA DOPLATĄ

- wzmocnienie pod samozamykacz
- przygotowanie pod elektrozaczep
- wykonanie z blachy ocynkowanej
- próg przejściowy
- ościeżnice dwuskrzydłowe
- kolory RAL 7024

STAŁOWA STAŁA PRZYLGOWA ▼

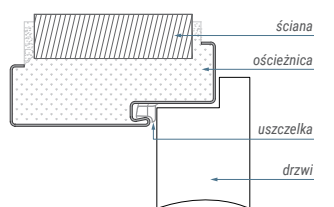

STAŁOWA STAŁA BEZPRZYLGOWA ▼

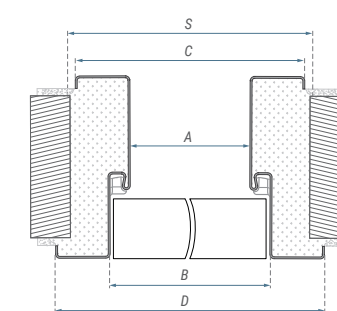
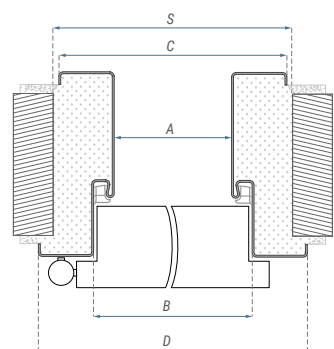
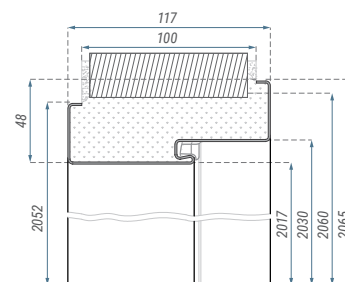
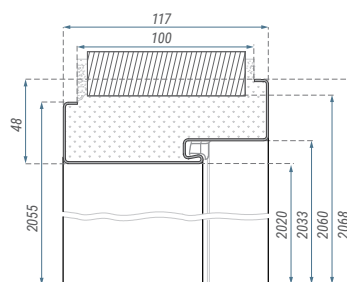
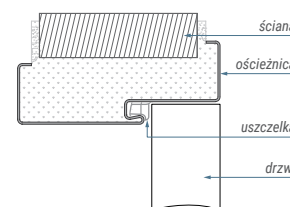

Wymiary ościeżnicy stali stalowej oraz stali stalowej bezprzylgowej (1-skrzydłowe) [mm]:

	A	B	C	D	S		A	B	C	D	S
60	601	627	671	697	685	120	1235	1261	1305	1331	1315
70	701	727	771	797	785	130	1335	1361	1405	1431	1415
80	801	827	871	897	885	140	1435	1461	1505	1531	1515
90	901	927	971	997	985	150	1535	1561	1605	1631	1615
100	1001	1027	1071	1097	1085	160	1635	1661	1705	1731	1715
110	1101	1127	1171	1197	1185	170	1735	1761	1805	1831	1815
120	1201	1227	1271	1297	1285	180	1835	1861	1905	1931	1915
						190	1935	1961	2005	2031	2015
						200	2035	2061	2105	2131	2115

1-SKRZYDŁOWE

2-SKRZYDŁOWE



# REGULOWANA STAŁOWA

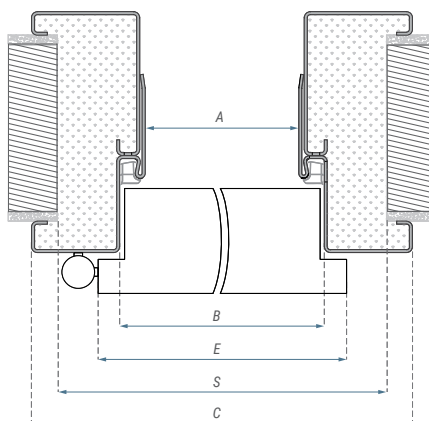
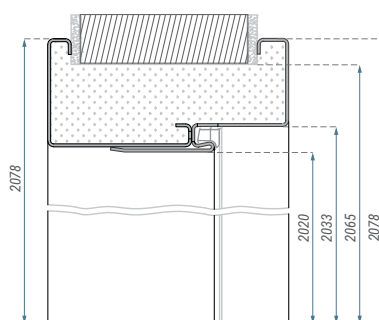
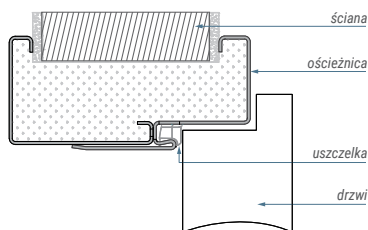

## STANDARD WYKONANIA

- Ościeżnice Regulowane stalowe przeznaczone są do zabudowy w różnego typu pomieszczeniach z wykończonymi ścianami i posadzkami - mieszkania, obiekty użyteczności publicznej, hotele itp.
- Trwała konstrukcja daje możliwość zastosowania zarówno do ścian murowanych jak i kartonowo - gipsowych.
- oznaczenie ościeżnicy: FD61-FD69

## Konstrukcja:

- wykonana z wysokiej jakości blachy stalowej o grubości 1,5 mm;
- kompletna ościeżnica składa się elementu bazowego, części regulacyjnej, zawiasów, uszczelki oraz kompletu zaślepek;
- uszczelki dostępne w 3 kolorach – Biały, Szary, Brąz;
- 2 zawiasy w standardzie; 3 zawias jako opcja bez dopłaty.

## KOLORYSTYKA

- Ościeżnica malowana proszkowo. Kolory RAL: Biały (9003), Szary (7047), Grafit (7024).
- Pozostałe kolory z palety RAL oraz inne nietypowości podlegają indywidualnej wycenie: [inwestycje@classen.com.pl](mailto:inwestycje@classen.com.pl)

## OPCJE ZA DOPLATĄ

- wzmocnienie pod samozamykacz
- przygotowanie pod elektrozaczep
- wykonanie z blachy ocynkowanej
- kolory RAL 7024
- próg przejściowy
- ościeżnice dwuskrzydłowe

Wymiary ościeżnicy regulowanej stalowej [mm]:

	A	B	C	E	S		A	B	C	E	S
60	601	627	717	644	685	100	1035	1061	1151	1079	1120
70	701	727	817	744	785	110	1135	1161	1251	1179	1220
80	801	827	917	844	885	120	1235	1261	1351	1279	1320
90	901	927	1017	944	985	130	1335	1361	1451	1379	1420
100	1001	1027	1117	1044	1085	140	1435	1461	1551	1479	1520
110	1101	1127	1217	1144	1085	150	1535	1561	1651	1579	1620
120	1201	1227	1317	1244	1085	160	1635	1661	1751	1679	1720
<b>1-SKRZYDŁOWE</b>						170	1735	1761	1851	1779	1820
						180	1835	1861	1951	1879	1920
<b>Zakres regulacji [mm]:</b>						190	1935	1961	2051	1979	2020
95-125	245-275					200	2035	2061	2151	2079	2120
125-155	275-305					<b>2-SKRZYDŁOWE</b>					
155-185	305-335										
185-215	335-365										
215-245											

# REGULOWANA STAŁOWA BEZPRZYLGOWA



## STANDARD WYKONANIA

- wykonana z wysokiej jakości blachy stalowej o grubości 1,5 mm
- kompletna ościeżnica składa się elementu bazowego, części regulacyjnej, zawiasów, uszczelki oraz kompletu zaślepek
- uszczelki dostępne w 3 kolorach – Biały, Szary, Brąz
- 2 zawiasy chowane 3D w standardzie
- ościeżnica przeznaczona do montażu w pomieszczeniach z wykończonymi ścianami i posadzką
- dostępna wyłącznie w wersji jednoskrzydłowej
- oznaczenie ościeżnicy: FD71-FD79

## KOLORYSTYKA

- ościeżnica malowana proszkowo. Kolory RAL: Biały (9003), Szary (7047), Grafit (7024)
- pozostałe kolory z palety RAL oraz inne nietypowości podlegają indywidualnej wycenie: inwestycje@classen.com.pl

## OPCJE ZA DOPLATĄ

- wzmocnienie pod samozamykacz
- przygotowanie pod elektrozaczep
- wykonanie z blachy ocynkowanej
- kolory RAL 7024
- próg przejściowy

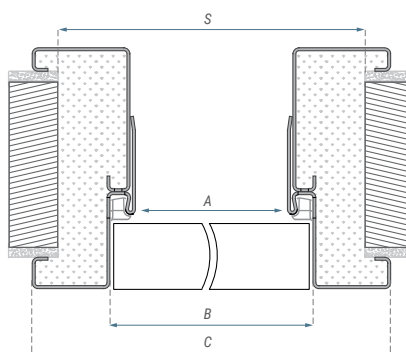
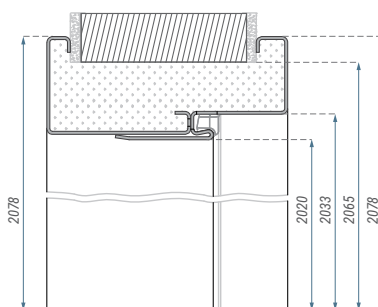
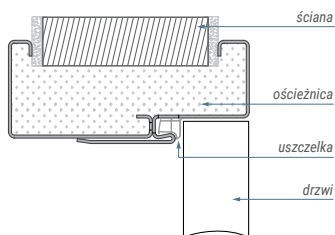

Wymiary ościeżnicy regulowanej stalowej bezprzylgowej [mm]:

	A	B	C	S
60	601	627	717	695
70	701	727	817	795
80	801	827	917	895
90	901	927	1017	995
100	1001	1027	1117	1095
110	1101	1127	1217	1195
120	1201	1227	1317	1295

Zakres regulacji [mm]:

110-140	260-290
140-170	290-320
170-200	320-350
200-230	350-380
230-260	

# Ościeżnice rekomendowane

Specjalistyczne drzwi techniczne wymagają zastosowania odpowiednio dobranych ościeżnic. Dla przykładu drzwi przeciwpożarowe nie spełniają swych norm oraz są nieskuteczne bez dopasowanej ościeżnicy o właściwościach przeciwpożarowych.

W tym dziale znajdziesz ościeżnice dopasowane do drzwi technicznych Classen takich jak: Bord, Bord W3, akustycznych i przeciwpożarowych.





# BORD STALOWA STAŁA / NAROŻNA STAŁA



## STANDARD WYKONANIA

- gr. blachy 1,2 mm
- otwory pod zamek bolcowy góra i dół (B – dla ościeżnic Bord stalowej stałej oraz Bord stalowej narożnej stałej) lub otwory zamka wielopunktowego (W – tylko dla ościeżnicy Bord stalowej stałej)
- otwory pod bolce wyważeniowe dla wersji skrzydeł W1 (dla ościeżnic Bord stalowej stałej oraz Bord stalowej narożnej stałej) i W2 (tylko dla ościeżnicy Bord stalowej stałej)
- wzmocnienie pod samozamykacz
- jednoskrzydłowe 80'-100'
- oznaczenie ościeżnicy: stała FD12, narożna stała FD14

## KOLORYSTYKA

- ościeżnica malowana proszkowo. Kolory RAL: Biały (9016), Szary (7047), Brąz (8017), Biały (9003), Grafit (7024)
- pozostałe kolory z palety RAL oraz inne nietypowości podlegają indywidualnej wycenie: inwestycje@classen.com.pl

## OPCJE ZA DOPLATĄ

- rozmiar 100'
- kolory RAL 7024
- próg przejściowy

BORD STALOWA STAŁA ▼

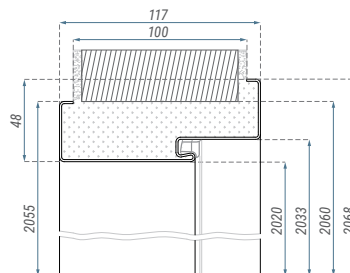
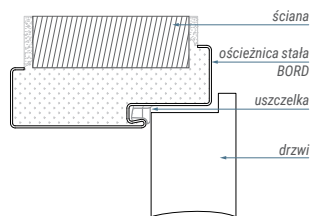

BORD STALOWA NAROŻNA STAŁA ▼

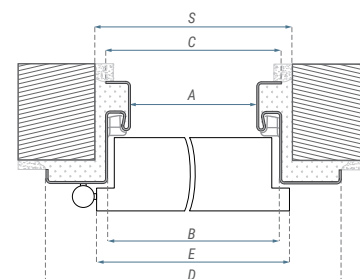
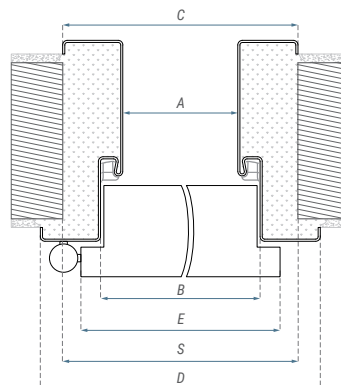
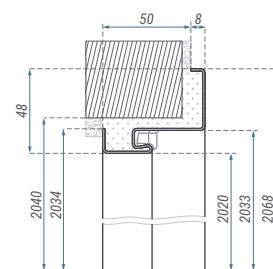
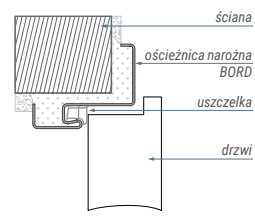

Wymiary ościeżnicy BORD stalowej stałej [mm]:

	A	B	C	D	E	S
80	801	827	871	897	744	875
90	901	927	971	997	844	975
100	1001	1027	1071	1097	944	1075

Wymiary ościeżnicy BORD stalowej narożnej stałej [mm]:

	A	B	C	D	E	S
80	801	827	829	897	844	865
90	901	927	929	997	944	965
100	1001	1027	1029	1097	1044	1065

# BORD STAŁA MDF

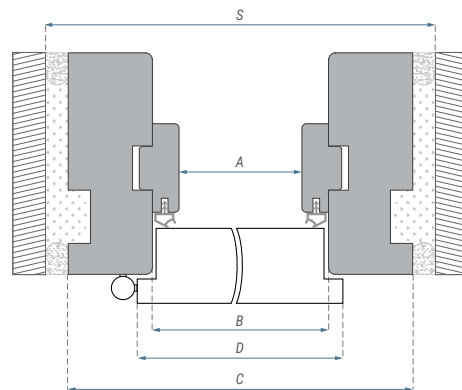
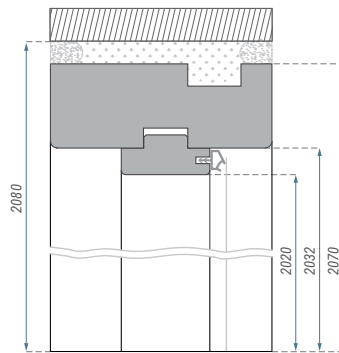
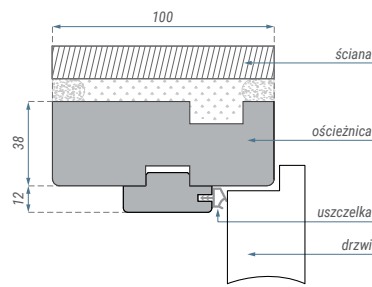

## STANDARD WYKONANIA

- Ościeżnica przeznaczona jest do skrzydeł wewnętrznych, wejściowych. Wykonana jest z płyty MDF okleinowanej dekorami Classen
- wykończenie powierzchni: Primo, Iridium, 3D Look, CPL
- zaczep zamka bolcowego góra i dół (B) lub zaczep zamka wielopunktowego (W)
- wersja W2 zawiera tuleje pod bolce antywyważeniowe
- jednoskrzydłowe 80'-100'

## KOLORYSTYKA

### Primo

- Akacja ST, Biały, Dąb Natural, Buk, Dąb Polski, Orzech **3D Look**
- Dąb Gessato, Catania Miodowa, Dąb Claveland, Dąb Olejowany, Dąb Palony <sup>1</sup>, Jesion Biały, Orzech Kolumbia Jasny, Dąb Sonoma, Dąb Riviera, Dąb Szary, Dąb Antracyt

### Iridium

- Dąb Marone, Jesion Śnieżny <sup>1</sup>, Jesion Brązowy, Jesion Grafitowy, Wenge

### CPL

- Orzech Włoski, Akacja Jasna, Biały (RAL 9003), Szary (RAL 7047), Grafit (RAL 7024), Jesion Norweski, Dąb Kendal, Dąb Grigio, Biały Struktura Pozioma

## OPCJE ZA DOPLATĄ

- rozmiar 100'
- próg stały, drewniany (16 x 79 mm)
- próg stały, drewniany (20 x 100 mm)

Wymiary ościeżnicy BORD MDF [mm]:

	A	B	C	D	S
80	802	826	902	844	925
90	902	926	1002	944	1025
100	1002	1026	1102	1044	1125

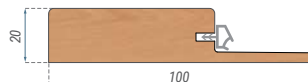

### Próg stały, drewniany z uszczelką

Próg o długości 100 cm - do samodzielnego skrócenia. Drewno twarde, zabezpieczone lakierem bezbarwnym.

<sup>1</sup> | Dekor dostępny do wyczerpania zapasów magazynowych.

# HYBRYDA

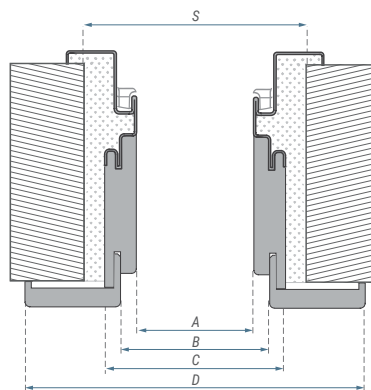
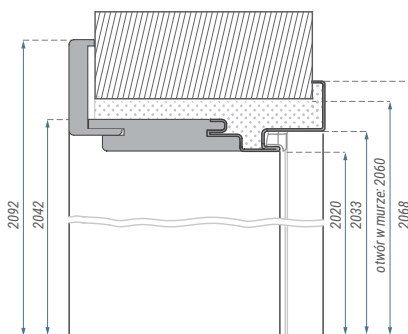
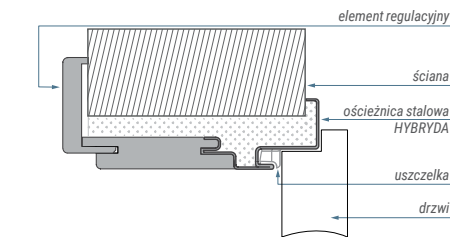

## STANDARD WYKONANIA

- Ościeznica Hybryda przeznaczona jest do zastosowania w drzwiach wewnętrznych wejściowych BORD B, W, W3. Kompletna ościeznica składa się z ościeznicy stalowej Hybryda oraz elementu regulacyjnego.
- Po zamontowaniu tworzą jedną całość. W zależności od kierunku otwierania drzwi, element regulacyjny może nawiązywać do kolorystyki stolarki wewnątrz mieszkania lub stanowić ozdobę klatki schodowej.

### Pakowanie:

- Ościeznica Hybryda oraz element regulacyjny pakowane są w dwóch oddzielnych kartonach.

## KOLORYSTYKA ELEMENTU REGULACYJNEGO

### Iridium

- Jesion Śnieżny<sup>1</sup>, Jesion Brązowy, Jesion Grafitowy, Wenge

### CPL

- Akacja Jasna, Jesion Norweski, Orzech Włoski, Biały (RAL 9003), Szary (RAL 7047), Grafit (RAL 7024), Dąb Grigio, Dąb Kendal

## KOLORYSTYKA ELEMENTU STALOWEGO

### Malowany proszkowo

- Kolory RAL: Biały (9003), Szary (7047), Grafit (7024)

## OPCJE ZA DOPLATĄ

- kolor RAL 7024
- próg przejściowy

	Wymiary ościeznicy Hybryda [mm]:					Zakres regulacji [mm]:	
	A	B	C	D	S	140-180	220-260
80	804	826	848	949	875	180-220	260-300
90	904	926	948	1049	975		
100	1004	1026	1048	1149	1075		

<sup>1</sup> Dekor dostępny do wyczerpania zapasów magazynowych.



# BORD STAŁOWA STAŁA W3

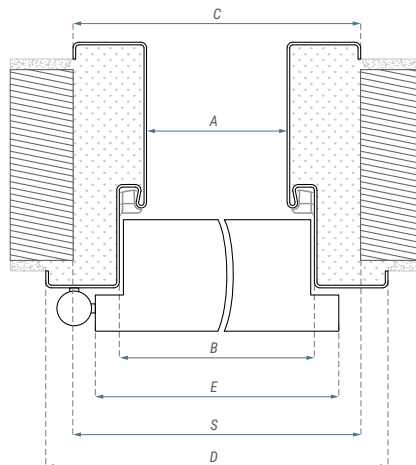
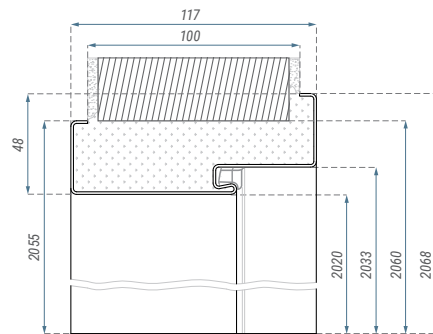
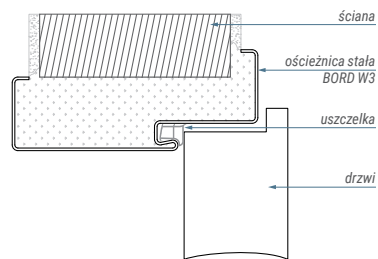

## STANDARD WYKONANIA

- grubość blachy 1,5 mm;
- kompletna ościeznica zawiera uszczelkę, 3 zawiasy oraz komplet zaślepek
- uszczelki dostępne w 3 kolorach – Biały, Szary, Brąz
- otwory pod zamek wielopunktowy (W)
- otwory pod bolce wyważeniowe
- wzmocnienie pod samozamykacz
- jednoskrzydłowe 80'-100'
- oznaczenie ościeznicy: FD12

## KOLORYSTYKA

- ościeznica malowana proszkowo. Kolory RAL: Szary (7047), Biały (9003), Grafit (7024)
- pozostałe kolory z palety RAL oraz inne nietypowości podlegają indywidualnej wycenie: inwestycje@classen.com.pl

## OPCJE ZA DOPLATĄ

- rozmiar 100'
- kolory RAL 7024
- próg przejściowy

Wymiary ościeznicy stałej BORD W3 [mm]:

	A	B	C	D	E	S
80	801	827	871	897	844	885
90	901	927	971	997	944	985
100	1001	1027	1071	1097	1044	1085

# GUARD STAŁA STAŁA / REGULOWANA



## STANDARD WYKONANIA

- wykonana z wysokiej jakości blachy stalowej o grubości 1,5 mm
- kompletna ościeżnica zawiera uszczelkę, zawiasy oraz komplet zaślepek
- uszczelki dostępne w 3 kolorach: Biały, Szary, Brąz
- 3 srebrne zawiasy trójdzielne stanowią komplet (drzwi + ościeżnica)
- oznaczenie ościeżnicy: stała FD12, regulowana (w zleżności od zakresu) FD61-FD69

## KOLORYSTYKA

- ościeżnica malowana proszkowo. Kolory RAL: Biały (9003), Szary (7047), Grafit (7024)
- pozostałe kolory z palety RAL oraz inne nietypowości podlegają indywidualnej wycenie: inwestycje@classen.com.pl

## OPCJE ZA DOPŁATĄ

- wykończenie RAL 7024
- rozmiar 100'
- rozmiar 110'
- próg przejściowy

GUARD STAŁA STAŁA ▼

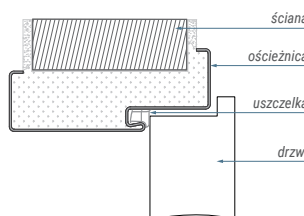

GUARD STAŁA REGULOWANA ▼

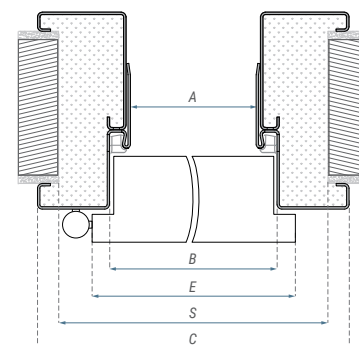
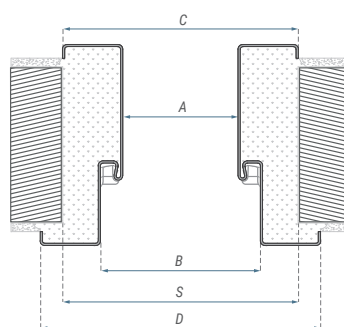
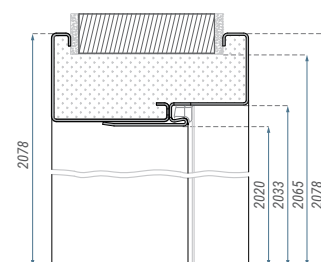
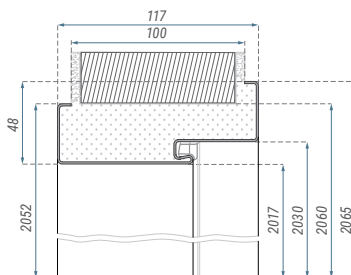
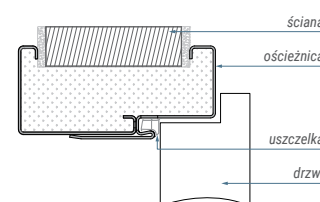

Wymiary ościeżnicy Stałej GUARD [mm]

	A	B	C	D	S
70	701	727	771	797	785
80	801	827	871	897	885
90	901	927	971	997	985
100	1001	1027	1071	1097	1085
110	1101	1127	1171	1197	1185

Wymiary ościeżnicy Regulowanej GUARD [mm]

	A	B	C	D	S
70	701	727	817	797	785
80	801	827	917	897	885
90	901	927	1017	997	985
100	1001	1027	1117	1097	1085
110	1101	1127	1217	1197	1185

# PPOŻ DREWNIANA STAŁA / REGULOWANA



## STANDARD WYKONANIA – DREWNIANA PPOŻ

- ościeżnica drewniana stała PPOŻ 100 mm wykonana jest z drewna, okleinowanego dekorami Iridium, laminatami CPL, jak dla drzwi PPOŻ
- kompletna ościeżnica zawiera – 4 zawiasy regulowane 3D, uszczelkę
- wersja EI30 W1/W2 nie zawiera uszczelki pęczniającej
- wersja EI60 W1/W2 zawiera uszczelkę pęcznącą
- dostępne wymiary – 80', 90', 91', 100', 101', 110'
- ościeżnice dwuskrzydłowe oraz inne nietypowości podlegają indywidualnej wycenie: inwestycje@classen.com.pl

Kompletacja zestawu regulacji dla poszczególnych zakresów.

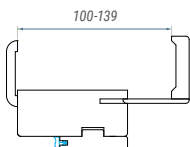

ZAKRESY REGULACJI [mm]	100-139
------------------------	---------

Dla zakresu 100-139: pióro opaski do samodzielnego docięcia.

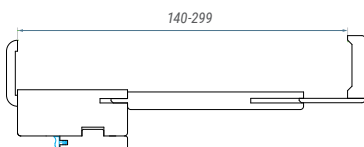

ZAKRESY REGULACJI [mm]	140-179
	180-219
	220-259
	260-299

Dla zakresu 140-179: pióro opaski do samodzielnego docięcia.

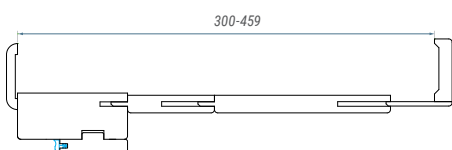

ZAKRESY REGULACJI [mm]	300-339
	340-379
	380-419
	420-459

## PPOŻ DREWNIANA STAŁA ▼

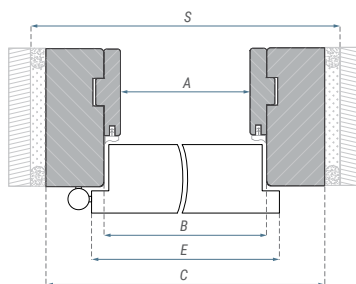
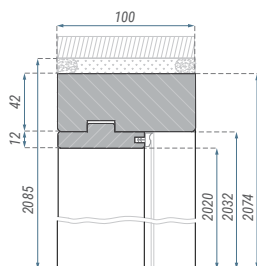
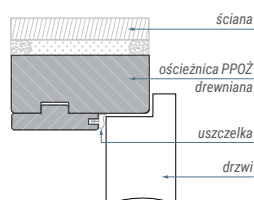

## PPOŻ DREWNIANA REGULOWANA ▼

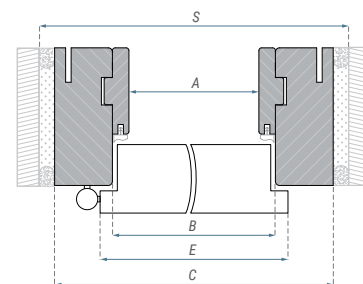
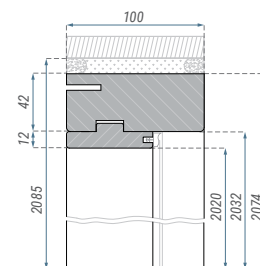
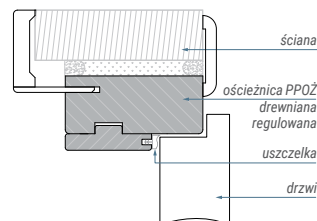

## Wymiary ościeżnicy drewnianej stałej i regulowanej PPOŻ [mm]

	A	B	C	E	S		
1-SKRZYDŁOWE	80	802	826	910	844	930	
	90	902	926	1010	944	1030	
	91	914	938	1022	956	1030	
	100	1002	1026	1110	1044	1130	
	101	1014	1038	1122	1056	1130	
	110	1102	1126	1210	1144	1230	
	2-SKRZYDŁOWE	100	1037	1061	1145	1079	1170
		110	1137	1161	1245	1179	1270
		120	1237	1261	1345	1279	1370
		130	1337	1361	1445	1379	1470
140		1437	1461	1545	1479	1570	
150		1537	1561	1645	1579	1670	
160		1637	1661	1745	1679	1770	
170		1737	1761	1845	1779	1870	
180		1837	1861	1945	1879	1970	
190		1937	1961	2045	1979	2070	
200	2037	2061	2145	2079	2170		



# PPOŻ STALOWA STAŁA



## STANDARD WYKONANIA – STALOWA PPOŻ

- ościeznica stalowa Stała PPOŻ wykonana jest z blachy o grubości 1,5 mm, malowana proszkowo w kolorach RAL: Biały (9016), Szary (7047), Brąz (8017), Biały (9003), Grafit (7024)
- kompletna ościeznica zawiera – 4 zawiasy, uszczelkę ognioodporną
- uszczelki dostępne w 3 kolorach – Biały, Szary, Brąz
- wzmocnienie pod samozamykacz
- dostępne wymiary – 80', 90', 91', 100', 101', 110'
- ościeznice EI60 dwuskrzydłowe, pozostałe kolory z palety RAL oraz inne nietypowości podlegają indywidualnej wycenie: inwestycje@classen.com.pl

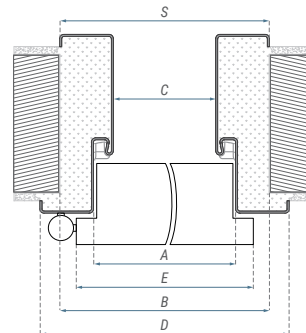
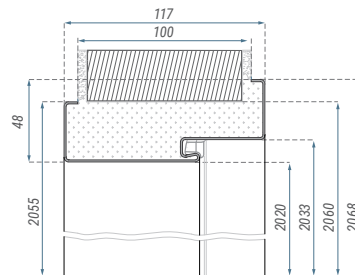
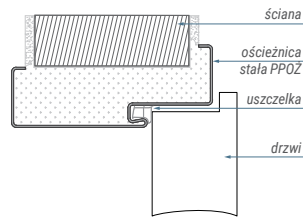

Wymiary ościeznicy stalowej stałej PPOŻ [mm]

	A	B	C	D	E	S	
1-SKRZYGŁOWE	80	800	826	870	896	844	870
	90	900	926	970	996	944	970
	91	912	938	970	996	944	970
	100	1000	1026	1070	1096	1044	1070
	101	1012	1038	1070	1096	1044	1070
	110	1100	1126	1170	1196	1144	1170
2-SKRZYGŁOWE	100	1035	1061	1105	1131	1079	1105
	110	1135	1161	1205	1231	1179	1205
	120	1235	1261	1305	1331	1279	1305
	130	1335	1361	1405	1431	1379	1405
	140	1435	1461	1505	1531	1479	1505
	150	1535	1561	1605	1631	1579	1605
	160	1635	1661	1705	1731	1679	1705
	170	1735	1761	1805	1831	1779	1805
	180	1835	1861	1905	1931	1879	1905
	190	1935	1961	2005	2031	1979	2005
200	2035	2061	2105	2131	2079	2105	

# STAŁA MDF 42 DB PRZYLGOWA

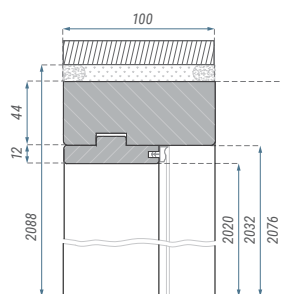
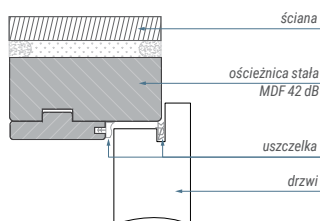

## STANDARD WYKONANIA – STAŁA MDF 42 DB

- Ościeżnica jest przeznaczona do skrzydeł wewnętrznych przylgowych przeciwpożarowych EI30 42dB i akustycznych 42dB. Ościeżnica jest wykonana z płyty MDF, okleinowanej dekorami Iridium i laminatami CPL.
- Dostępna w rozmiarach 60'–90'. Kompletna ościeżnica zawiera 4 zawiasy i uszczelkę.

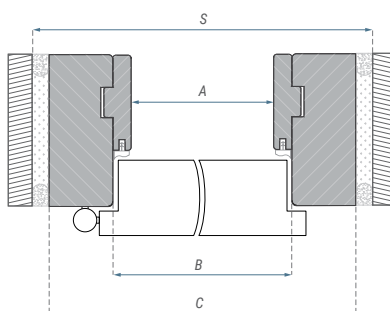

Wymiary ościeżnicy stałej  
MDF 42dB [mm]

	A	B	C	S
60	602	626	714	738
70	702	726	814	838
80	802	826	914	938
90	902	926	1014	1038

# STAŁA MDF 42 DB BEZPRZYLGOWA



## STANDARD WYKONANIA – STAŁA BEZPRZYLGOWA MDF 42 DB

- Ościeżnica jest przeznaczona do skrzydeł wewnętrznych bezprzylgowych przeciwpożarowych EI30 42dB i akustycznych 42dB. Ościeżnica jest wykonana z płyty MDF, okleinowanej dekorami Iridium i laminatami CPL.
- Dostępna w rozmiarach 60'–90'. Kompletna ościeżnica zawiera 4 zawiasy chowane i podwójny zestaw uszczelek. Opcja wykonania frezowania pod samozamykacz chowany (brak dopłaty).

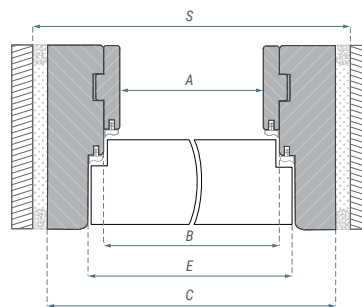
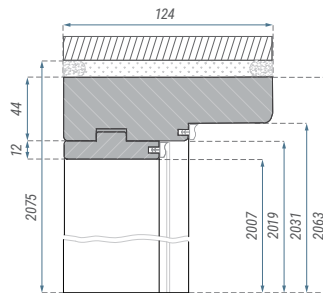
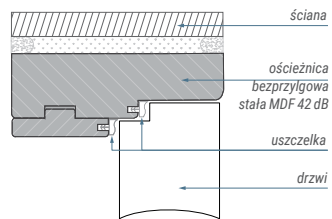

Wymiary ościeżnicy bezprzylgowej stałej  
MDF 42dB [mm]

	A	B	C	E	S
60	638	662	750	686	774
70	738	762	850	786	874
80	838	862	950	886	974
90	938	962	1050	986	1074



# ABC DRZWI – baza informacji

## RDZEŃ



PLASTER MIODU  
wypełnienie



PLYTA WIÓROWO – OTWOROWA  
wypełnienie

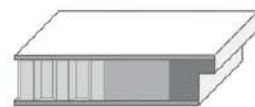

CLASSEN HARD  
wzmocniona konstrukcja

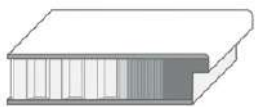

CLASSEN HARD EDGE PF  
konstrukcja dla przyłgi PF

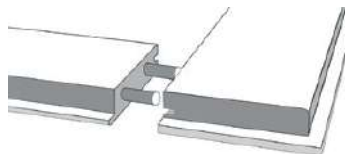

KONSTRUKCJA RAMOWA  
elementy konstrukcji łączone za  
pomocą kołków montażowych

## PROFILE SKRZYDEŁ DRZWI PRZYLGOWYCH I BEZPRZYLGOWYCH



PROFIL K  
boczna i górna krawędź skrzydła



PROFIL R  
boczna i górna krawędź skrzydła



PROFIL PF  
postforming tylko na bocznej  
krawędzi skrzydła



PROFIL B  
bezprzylgowy

## WENTYLACJA



TULEJE WENTYLACYJNE PRZELOTOWE  
PCV jednobarwne, dopasowane do dekorów drzwi



TULEJE WENTYLACYJNE METALOWE  
chrom-satyna



KRATKA WENTYLACYJNA PRZELOTOWA  
z tworzywa sztucznego, dopasowana do  
dekorów drzwi



PODCIĘCIE WENTYLACYJNE W DRZWIACH PŁYTOWE <sup>1</sup>  
podcięcie 15 mm – do pomieszczeń z rekuperacją  
podcięcie 26 mm – WC dla drzwi 80'-100'  
podcięcie 38 mm – WC dla drzwi 60'-70'

60' – 100'

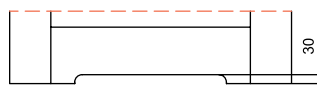

WYSOKOŚĆ PODCIĘCIA WENTYLACYJNEGO W DRZWIACH RAMOWYCH,  
DLA SZEROKOŚCI 60'-100' <sup>2)</sup>

<sup>1</sup> | Zgodnie z obowiązującymi przepisami powierzchnia wentylacyjna w skrzydle drzwiowym nie może być mniejsza niż 0,022 m<sup>2</sup> dla dopływu powietrza. Wymogi te spełnia kratka wentylacyjna i podcięcie wentylacyjne. Nie dotyczy kolekcji: Andromeda i Salvano dla rozmiarów 60' i 70'. Podcięcie 15 mm – do pomieszczeń z rekuperacją, podcięcie 30 mm WC dla drzwi 60'-100'.

<sup>2</sup> | W drzwiach ramowych o szerokości 60', 70' podcięcie wentylacyjne nie spełnia wymaganej przepustowości powietrza zgodnie z obowiązującymi przepisami.

## RODZAJ PRZYLGI



DRZWI BEZPRZYLGOWE

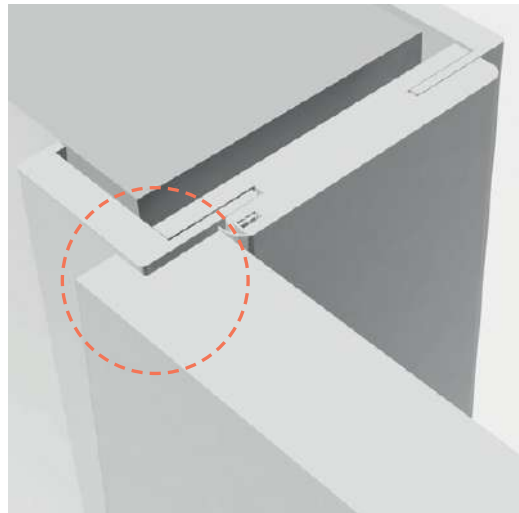

DRZWI PRZYLGOWE



ZAWIAS 3D



BLACHA ZACZEPOWA



BLACHA ZACZEPOWA



ZAWIAS

## KIERUNEK OTWIERANIA DRZWI

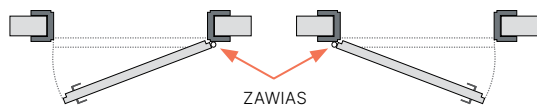

DRZWI JEDNOSKRZYDŁOWE,  
**PRAWIE**

DRZWI JEDNOSKRZYDŁOWE,  
**LEWE**

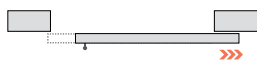

DRZWI PRZESUWNE,  
**PRAWIE**

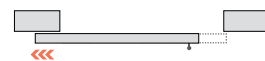

DRZWI PRZESUWNE,  
**LEWE**

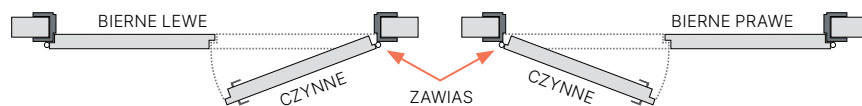

DRZWI DWUSKRZYDŁOWE,  
**PRAWIE**

DRZWI DWUSKRZYDŁOWE,  
**LEWE**

# ELEMENTY DODATKOWE



PANEL STALOWY DOLNY PEŁNY  
jednostronny lub dwustronny

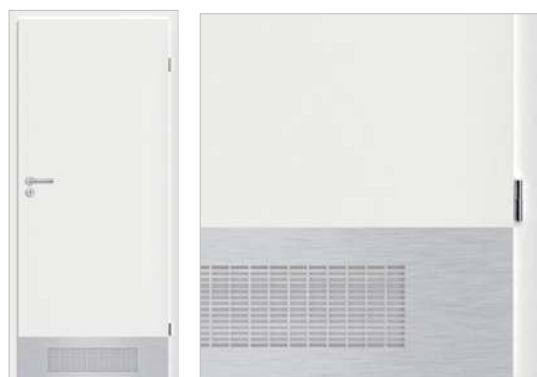

PANEL STALOWY DOLNY Z WENTYLACJĄ  
dwustronny



PANEL STALOWY GÓRNY  
jednostronny lub dwustronny

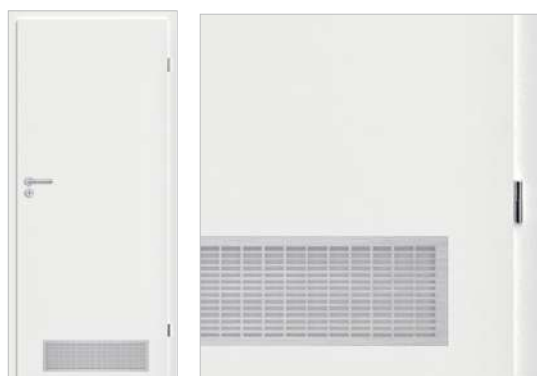

KRATKA WENTYLACYJNA ALUMINIOWA  
dwustronna



BULAJ  
średnica wew. – 240 mm, szkło mleczne lub transparentne

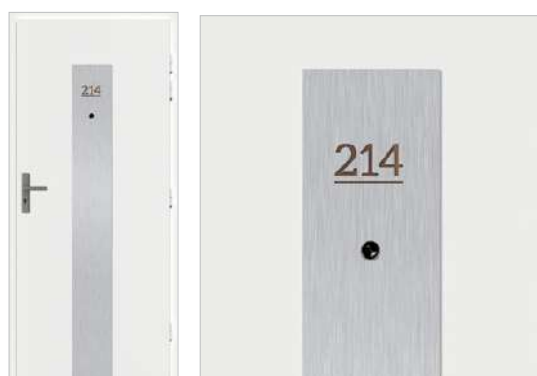

PANEL STALOWY PIONOWY  
z dowolnym numerem pokoju



## WYMIARY SKRZYDEŁ DRZWIOWYCH PRZYLGOWYCH

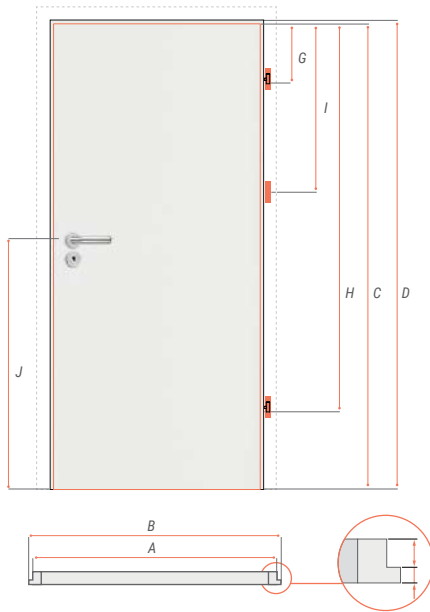

szer. skrzydła	A	B
60	618	644
70	718	744
80	818	844
90	918	944
100	1018	1044
110	1118	1144
120	1218	1244
120	1253	1279
130	1353	1379
140	1453	1479
150	1553	1579
160	1653	1679
170	1753	1779
180	1853	1879
190	1953	1979
200	2053	2079

	wymiar (mm)
C	2022
D	2035
E	26
F	13
G	228
H	1708
I	766
J	1112

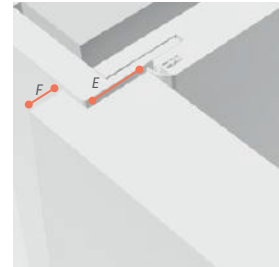

## WYMIARY SKRZYDEŁ DRZWIOWYCH BEZPRZYLGOWYCH

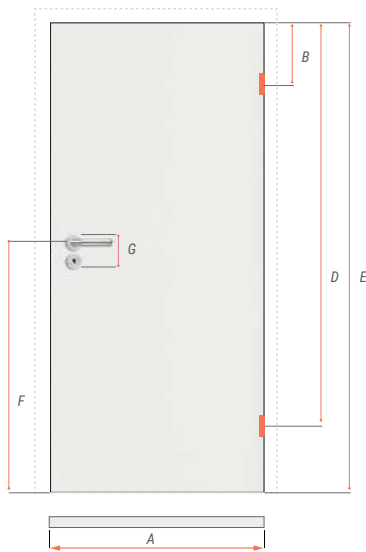

szer. skrzydła	A (mm)
60	618
70	718
80	818
90	918
100	1018

	wymiary (mm)
B	275
D	1719
E	2022
F	1110
G	85 - patent 90 - wc 90 - klucz



## WYMIARY SKRZYDEŁ DRZWIOWYCH PRZESUWNYCH

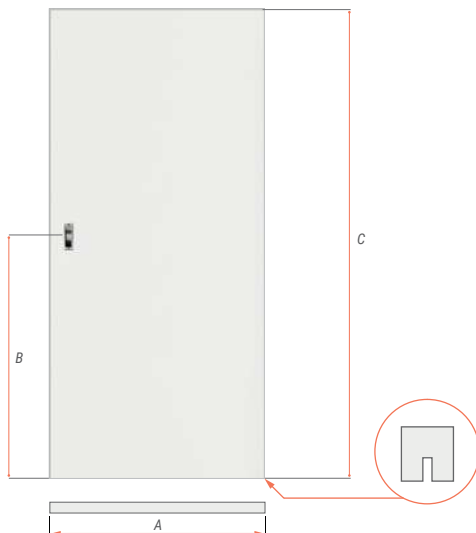

	wymiary (mm)
A	644, 744, 844, 944, 1044
B	1110
C	2035

# LISTWY NAKŁADKOWE / KOLORY RAL

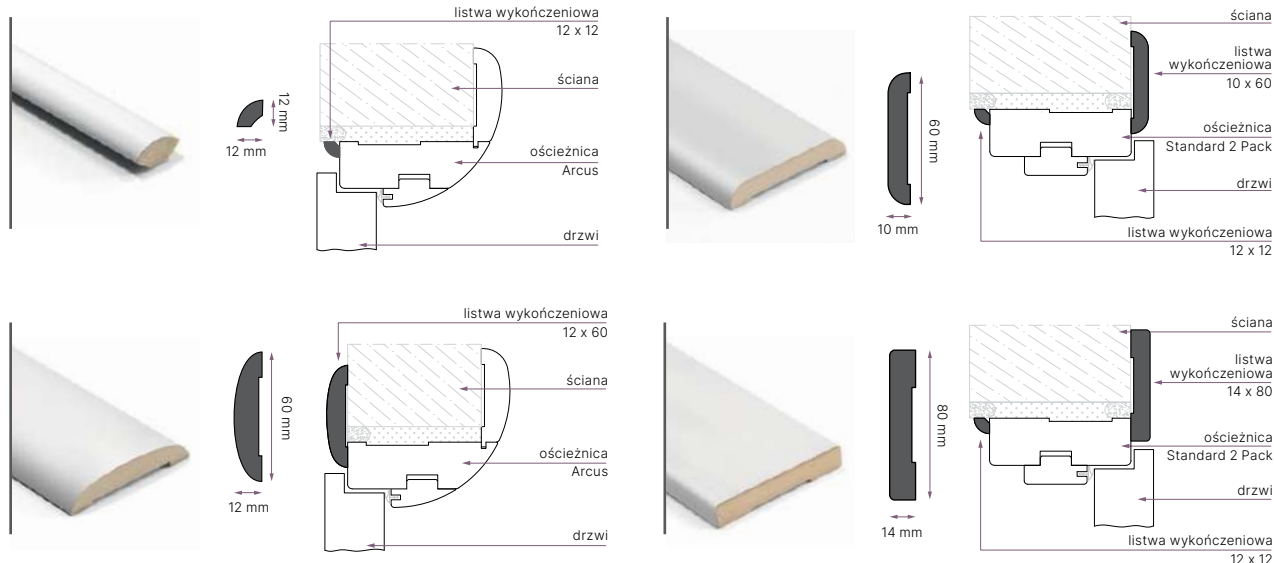

## LISTWA 14X80 MM JAKO LISTWA WYKOŃCZENIOWA DRZWI ORAZ PRZYPODŁOGOWA.



### Zastosowanie:

Listwy wykończeniowe służą maskowaniu niewykończonych miejsc łączenia ścian z ościeżnicą. Listwę 14x80 mm można również zamontować jako listwę przypodłogową. Dopuszcza się montaż listew wykończeniowych przy pomocy gwoździków.

### Kolorystyka:

Dostępne we wszystkich dekorach drzwi oraz białym lakierze.

### Pakowanie:

Jedno opakowanie zawiera trzy listwy wykończeniowe do samodzielnego docięcia odpowiednio dla drzwi jedno- lub dwuskrzydłowych.

Dla drzwi 1-skrzydłowych: 2x element pionowy 2160 mm, 1x belka 1160 mm.

Dla drzwi 2-skrzydłowych: 2x element pionowy 2160 mm, 1x belka 2350 mm.

## OPASKA REGULACYJNA Z PIÓREM 60 MM



### ZASTOSOWANIE

Opaska jest opcjonalnym elementem przeznaczonym do ościeżnicy regulowanej oraz regulowanej 80\*.

Opaska z dłuższym piórem zwiększa zakres regulacji o 17 mm. Dostępna w szerokości 60'-90'.

### OPCJE ZA DOPLATĄ

szerokość 100'

## Tabela, grupy kolorystyczne RAL drzwi i ościeżnic<sup>1)</sup>

Grupa	Numer koloru
I	1013 1014 1015 7004 7032 7035 7038 7040 7044 7047 9001 9002 9010 9016
II	1000 1001 1002 1011 1019 1020 1024 3009 3012 3015 3034 5012 5014 5015 5018 6021 6027 6034 7000 7002 7003 7005 7006 7009 7023 7030 7031 7034 7036 7037 7039 7042 7045 7046 8002 8017 8024 8025 9011
III	1003 1004 1005 1012 1017 1034 3000 3014 3017 3018 3022 4001 4002 4003 4005 4006 4008 4009 4010 5000 5001 5002 5003 5005 5007 5008 5009 5011 5013 5017 5019 5020 5021 5022 5023 6000 6003 6006 6008 6010 6011 6012 6014 6015 6016 6017 6020 6022 6024 6026 6028 6032 6033 7008 7013 7024 7026 8000 8001 8003 8004 8007 8008 8011 8014 8019 8022 8023 9005 9017
IV	1006 1007 1016 1018 1021 1023 1027 1028 1032 1033 2000 2001 2002 2003 2008 2009 2010 2011 2012 3001 3002 3003 3004 3005 3007 3011 3013 3016 3020 3027 3031 4004 4007 5004 6001 6002 6004 6007 6009 6018 6025 7016 8012

<sup>1)</sup> Dostępna w dekorach jak dla ościeżnicy regulowanej bezprzylgowej 80 (szczegóły na str. 129).

<sup>2)</sup> Minimalna ilość zamówienia przy wykończeniach w kolorze RAL 3 komplety (skrzydło + ościeżnica).

## KORONA

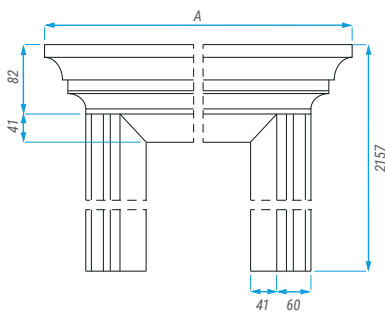

## KORONA I

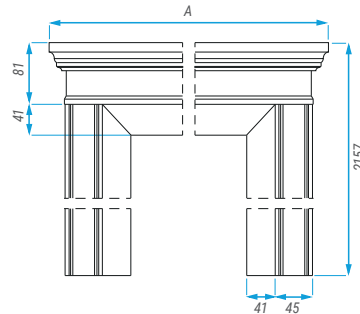

## LISTWA NAKŁADKOWA II - LN2

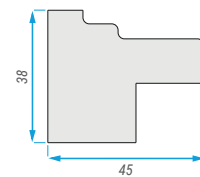
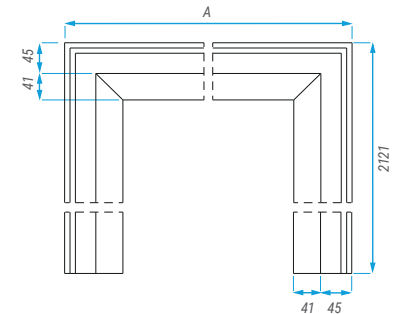

PROFIL LISTWY

### KORONA I LISTWA NAKŁADKOWA

Korony i Listwa Nakładkowa przeznaczone są do montażu z ościeżnicą Regulowaną i Regulowaną Bezprzylgową (1-skrzydłową). Niedostępne z opaską 80. Korony nie są przystosowane do montażu na ościeżnicy z opaską 80mm. Wykończenie powierzchni: lakierowane PU.

Lakierowanie w kolorystyce z palety RAL za dopłatą. Minimalne zamówienie to 3 komplety, skrzydło + ościeżnica + korona.

Tabela opcjonalnych wykończeń w kolorach RAL na str. 152.

Ościeżnica regulowana	wymiar A (mm)		
	Korona	Korona I	Listwa nakładkowa LN2
60	900	843	800
70	1000	943	900
80	1100	1043	1000
90	1200	1143	1100
100	1300	1243	1200



# AKCESORIA

## WENTYLACJA

TULEJE WENTYLACYJNE PCV DOPASOWANE DO KOLORU OKLEINY SKRZYDEŁ DRZWIOWYCH:



BIAŁY



JASNY SZARY



JASNY BEŻ



CIEMNY BEŻ



BRĄZ



CIEMNY BRĄZ



GRAFIT

## KRATKI WENTYLACYJNE



KRATKA DO DRZWI  
TECHNICZNYCH  
alumiuniowa



BIAŁY  
tworzywo  
sztuczne



JASNY BEŻ  
tworzywo  
sztuczne



CIEMNY BEŻ  
tworzywo  
sztuczne



SZARY  
tworzywo  
sztuczne



POMARAŃCZ  
tworzywo  
sztuczne



CIEMNY BRĄZ  
tworzywo  
sztuczne



GRAFIT  
tworzywo  
sztuczne

## ZAMKI



ZAMEK DO DRZWI PRZYLGOWYCH  
wersja prawa i lewa  
klucz / wkładka patentowa / WC (4x4)



ZAMEK DO DRZWI PRZYLGOWYCH  
czarny, wersja prawa i lewa  
klucz / wkładka patentowa / WC (4x4)



BLACHA ZACZEPOWA  
czarna



ZAMEK MAGNETYCZNY  
do drzwi bezprzylgowych  
klucz / wkładka patentowa / WC (6x6)



ZAMEK MAGNETYCZNY  
czarny, do drzwi bezprzylgowych  
klucz / wkładka patentowa / WC (6x6)



BLACHA ZACZEPOWA  
czarna,  
do drzwi bezprzylgowych



ZAMEK HAKOWY  
do drzwi przesuwnych  
klucz / zamek WC



ZAMEK BOLCOWY  
dolny Bord  
lewy / prawy



ZAMEK BOLCOWY  
górny Bord



ZAMEK PPOŻ



WKŁADKA PATENTOWA  
Przeznaczona do zamków pod  
wkładkę patentową, 26/36 mm



KOMPLET WKŁADEK PATENTOWYCH  
Przeznaczona do zamków pod  
wkładkę patentową, 26x40  
klasa II (BORD W3)

## ZAWIASY



NOWOŚĆ

ZAWIAS 3D  
do drzwi bezprzylgowych  
nikiel lub czarny



ZAWIAS OŚCIEŻNICY



ZAWIAS DRZWI  
PŁYTOWYCH



ZAWIAS PPOŻ  
ościeżnica drewniana



ZAWIAS PPOŻ / GUARD  
ościeżnica stalowa

## ODBOJNIKI / WIZJERY



ODBOJNIK ŚCIENNY  
stożek nikiel



ODBOJNIK ŚCIENNY  
kwadrat nikiel



ODBOJNIK PODŁOGOWY  
kulisty nikiel



ODBOJNIK PODŁOGOWY  
kulisty brąz



WIZJER DO DRZWI  
nikiel



WIZJER DO DRZWI  
brąz grafiatto

## POCHWYTY PCV

OKRĄGŁE - DO DRZWI PRZESUWNYCH



BIAŁY



SREBRNY



ZŁOTY



BEŻOWY



BRĄZOWY

## SAMODOMYKACZE



SAMODOMYKACZ DC140 NAWIERZCHNIOWY  
z ramieniem standardowym do drzwi PPOŻ



SAMOZAMYKACZ DC135  
z szyną ślizgową do drzwi PPOŻ



SAMODOMYKACZ  
do systemu przesuwne

## POZOSTAŁE AKCESORIA

NOWOŚĆ



POCHWYT  
do drzwi przesuwnych,  
czarny



POCHWYT  
do drzwi przesuwnych,  
stalowy nikiel

NOWOŚĆ

NOWOŚĆ

NOWOŚĆ



NAKŁADKI PVC NA ZAWIASY  
do drzwi płytowych, średnica 13,5 mm.  
Kolorystyka: biały, satyna, złoty, czarny

# KLAMKI

**NOWOŚĆ**

**TIPO QR**  
czarna



KLAMKA  
z krótkim szylde



rozeta zwykła



rozeta patentowa



rozeta WC



czarny

**NOWOŚĆ**

**TIPO QR**  
nikiel



KLAMKA  
z krótkim szylde



rozeta zwykła



rozeta patentowa



rozeta WC



nikiel

**NOWOŚĆ**

**NOVAR**  
mosiądz



KLAMKA  
z krótkim szylde



rozeta zwykła



rozeta patentowa



rozeta WC



mosiądz

**NOWOŚĆ**

**NOVAR**  
nikiel



KLAMKA  
z krótkim szylde



rozeta zwykła



rozeta patentowa



rozeta WC



nikiel



**DIANA QR**  
chrom satyna



KLAMKA  
z krótkim szylDEM



rozeta zwykła



rozeta patentowa



rozeta WC



chrom satyna

**KLAMKA ANTYZACZEPOWA**  
stal nierdzewna



KLAMKA  
z krótkim szylDEM



rozeta zwykła



rozeta patentowa



rozeta WC



stal  
nierdzewna

**ROMANA**  
brąz grafiatto  
chrom / nikiel



KLAMKA  
z krótkim szylDEM



rozeta zwykła



rozeta patentowa



rozeta WC



chrom / nikiel



brąz grafiatto

**PRADO**  
stal nierdzewna,  
satynowa



KLAMKA  
z krótkim szylDEM



rozeta zwykła



rozeta patentowa



rozeta WC



satyna



stal nierdzewna

# KLAMKI

**QUBIK QR**  
czarny mat,  
nikiel,  
tytan



KLAMKA  
z krótkim szyldem



rozeta zwykła



rozeta patentowa



rozeta WC



**NOWOŚĆ**

czarny  
mat



nikiel



tytan

**SIGMA QR**  
stal nierdzewna,  
satynowa



KLAMKA  
z krótkim szyldem



rozeta zwykła



rozeta patentowa



rozeta WC



satyna



stal nierdzewna

**PALERMO QR**  
nikiel



KLAMKA  
z krótkim szyldem



rozeta zwykła



rozeta patentowa



rozeta WC



nikiel

**FOKUS QR**  
czarny,  
tytan



KLAMKA  
z krótkim szyldem



rozeta zwykła



rozeta patentowa



rozeta WC



**NOWOŚĆ**

czarny



tytan

**NOWOŚĆ**

**NOVA**  
nikiel

KLAMKA  
z długim szyldem



rozeta zwykła



rozeta patentowa



rozeta WC

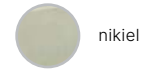

nikiel

**NOWOŚĆ**

**NOVA R**  
mosiądz

KLAMKA  
z długim szyldem



rozeta zwykła



rozeta patentowa



rozeta WC

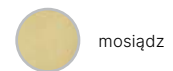

mosiądz

**ALMA ECO**  
brąz grafiatto,  
nikiel

KLAMKA  
z długim szyldem



rozeta zwykła



rozeta patentowa



rozeta WC

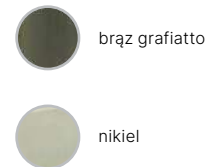

brąz grafiatto

nikiel

**NOWOŚĆ**

**SHARK**  
czarny,  
inox



KLAMKA  
z długim szyldem, rozstaw  
72 mm z rozetą górną, krótką.  
Do drzwi Bord W46 (zamek  
wielopunktowy) i PPOŻ.



KLAMKA  
z długim szyldem, rozstaw  
90 mm z rozetą górną, długą.  
Do drzwi Bord B40, B46  
(zamek bolcowy).



inox

czarny

**NOWOŚĆ**

**DIVA klasa III**  
inox

KLAMKA  
z długim szyldem, rozstaw  
72 mm z rozetą górną,  
krótką. Do drzwi Bord W3.



rozeta do górnego  
zamka



długi szyld pod  
wkładkę patentową

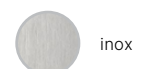

inox



# OKLEINY

## PRIMO

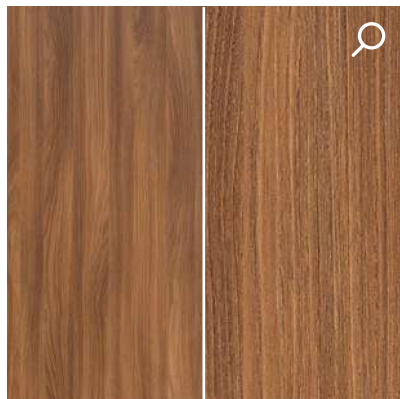

AKACJA ST

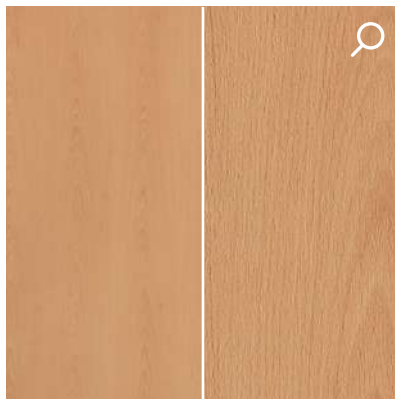

BUK

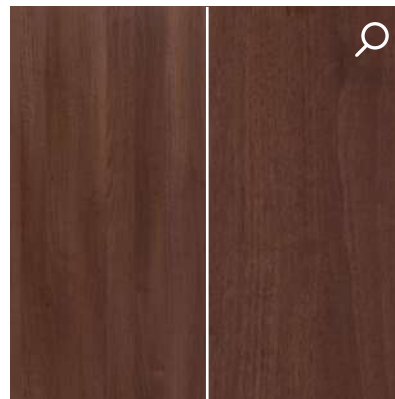

ORZECH

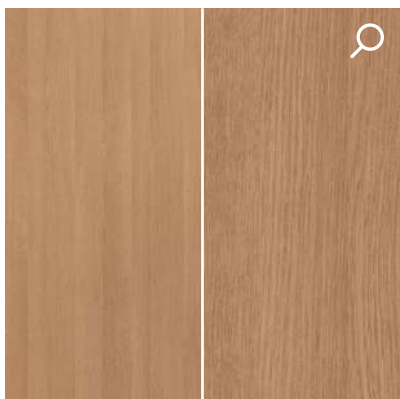

DĄB POLSKI

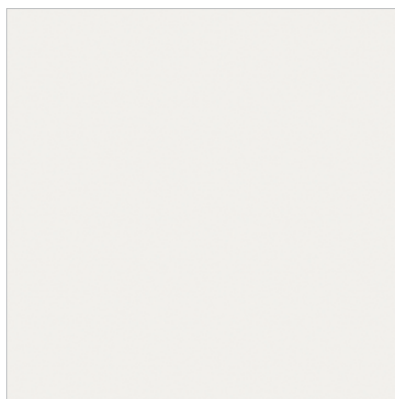

BIAŁY

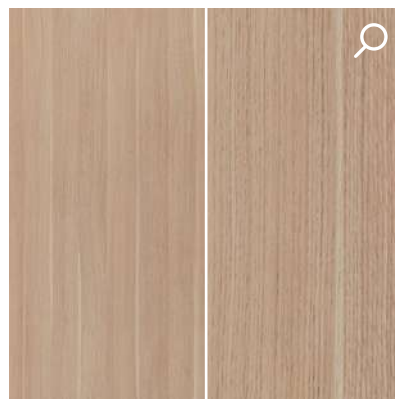

DĄB NATURAL



SZARY MAT

## 3D LOOK

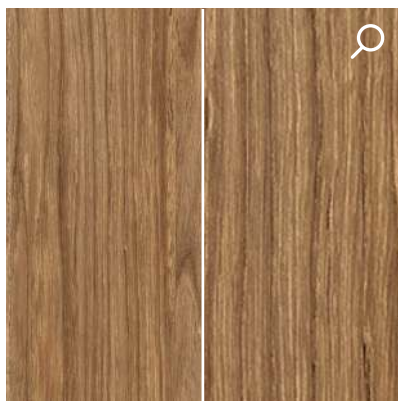

CATANIA MIODOWA

**NOWOŚĆ**

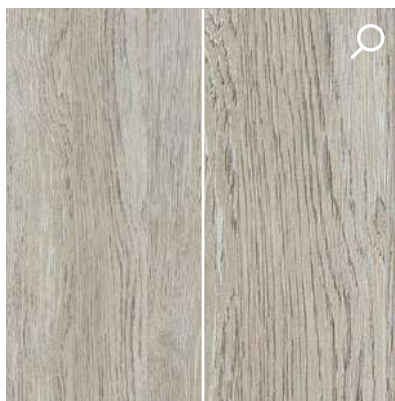

DĄB GESSATO

**NOWOŚĆ**



DĄB CLEVELAND

**NOWOŚĆ**

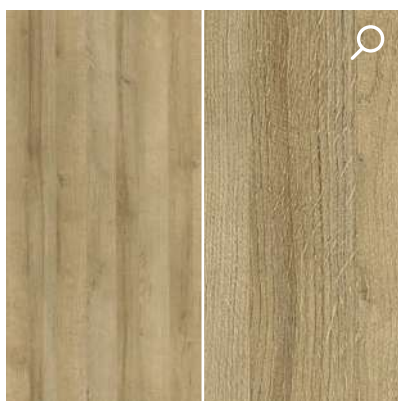

DĄB RIVIERA

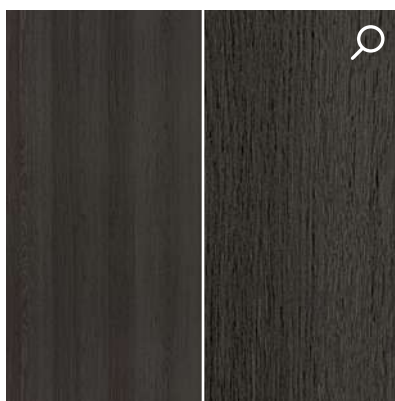

DĄB ANTRACYT

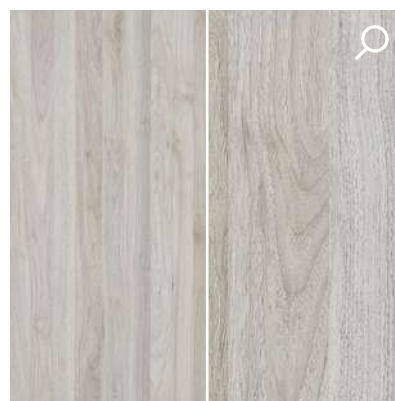

ORZECH KOLUMBIA JASNY

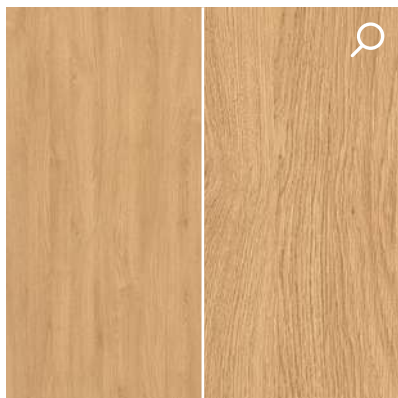

DĄB OLEJOWANY

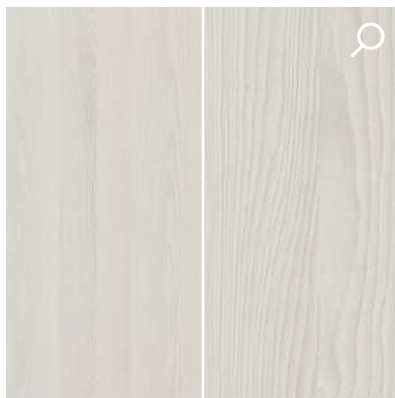

JESION BIAŁY

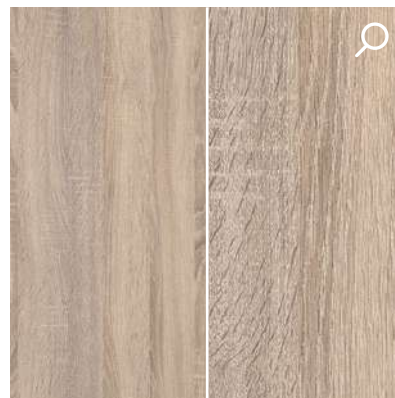

DĄB SONOMA

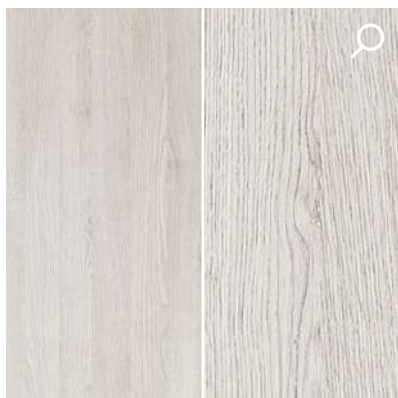

DĄB SZARY

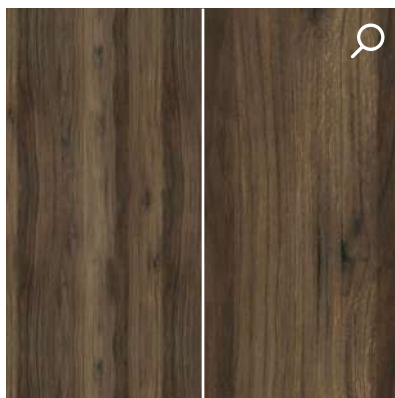

DĄB CATANIA

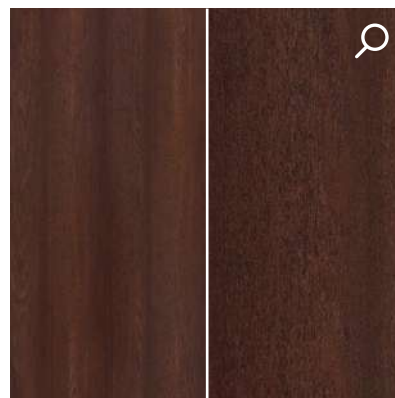

DĄB PALONY  
(dostępny do wyczerpania zapasów)

# OKLEINY

## IRIDIUM

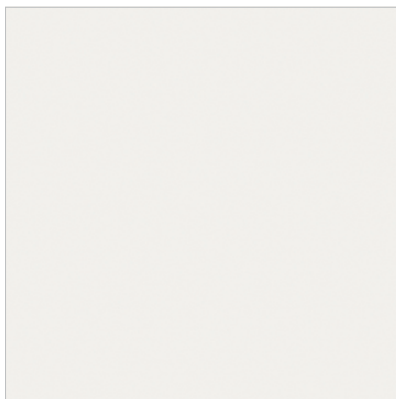

UNI WHITE



UNI BLACK

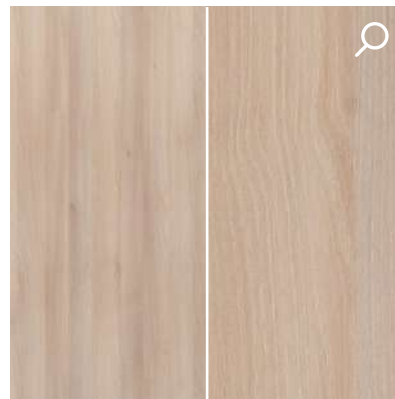

JESION ŚNIEŻNY  
(dostępny do wyczerpania zapasów)

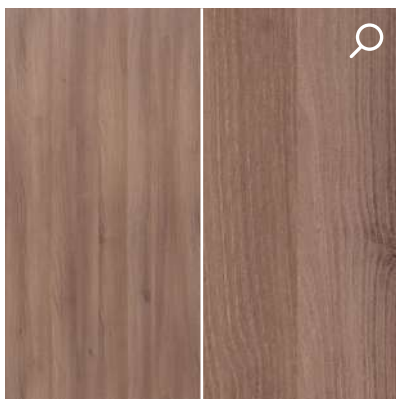

JESION BRĄZOWY

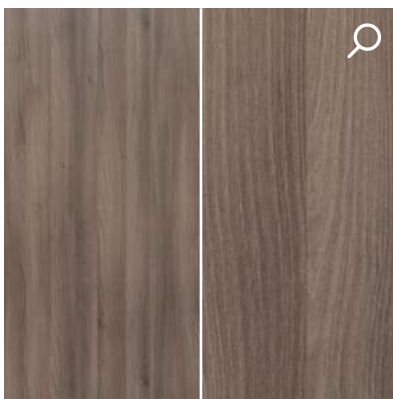

JESION GRAFITOWY

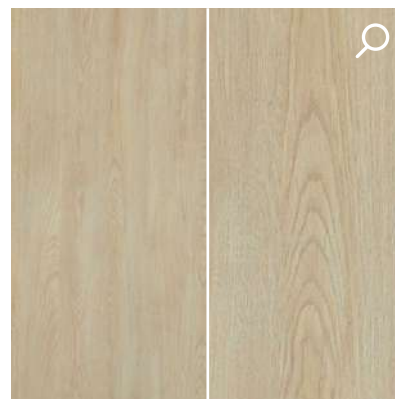

DĄB MARONE

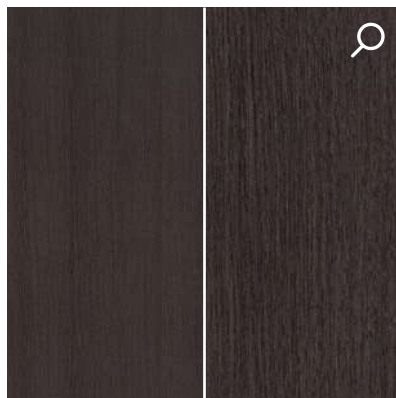

WENGE



## CPL



KASZMIR

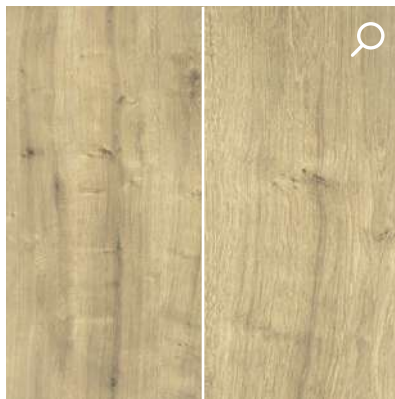

DĄB HAMILTON PION

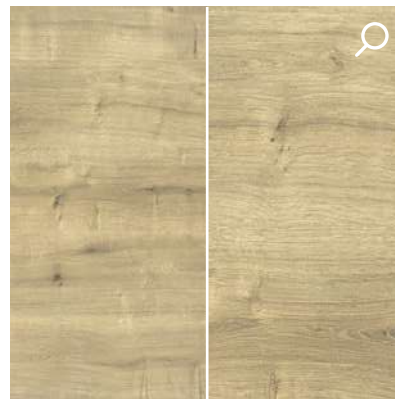

DĄB HAMILTON POZIOM

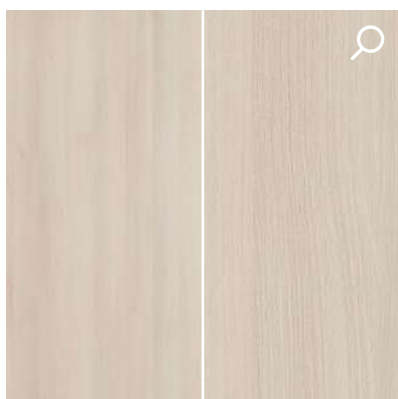

AKACJA JASNA

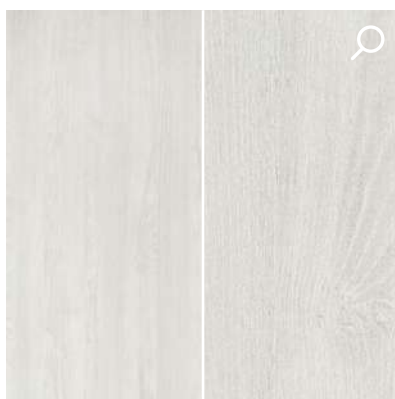

JESION NORWESKI

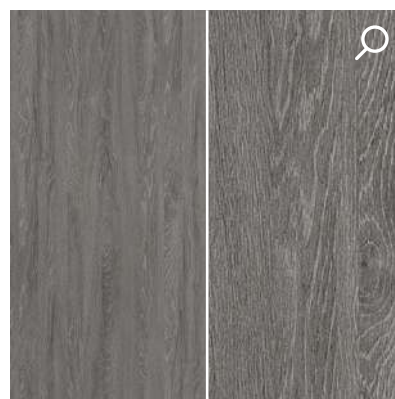

DĄB GRIGIO

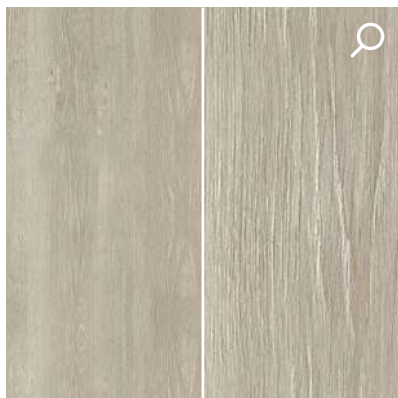

DĄB KENDAL

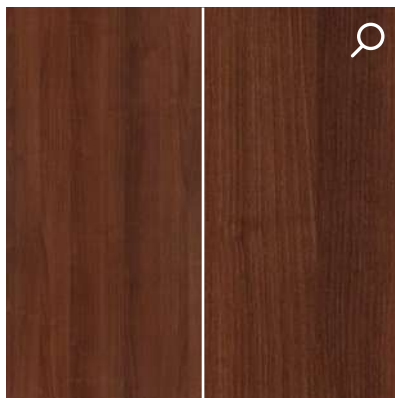

ORZECH WŁOSKI

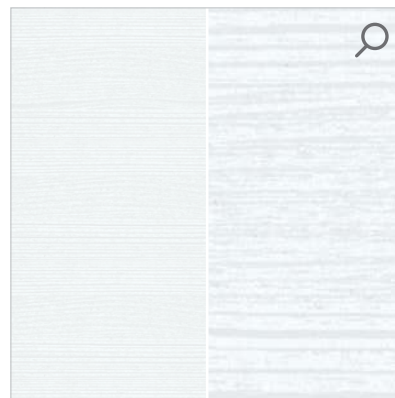

BIAŁY STRUKTURA POZIOMA



GRAFIT RAL 7024

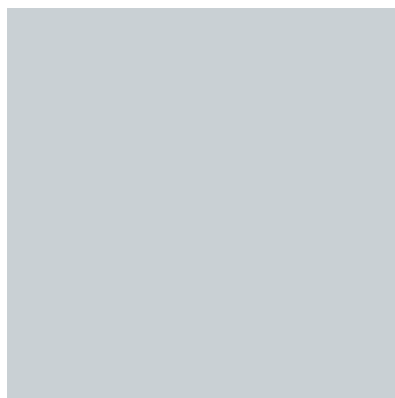

SZARY RAL 7047

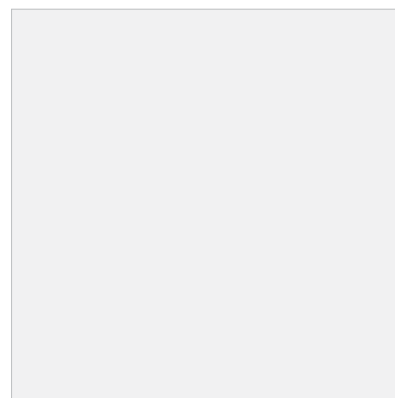

BIAŁY RAL 9003

# OKLEINY / LAKIERY

## HPL



GRAFIT RAL 7024

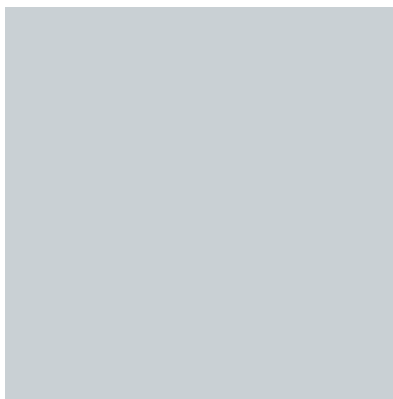

SZARY RAL 7047

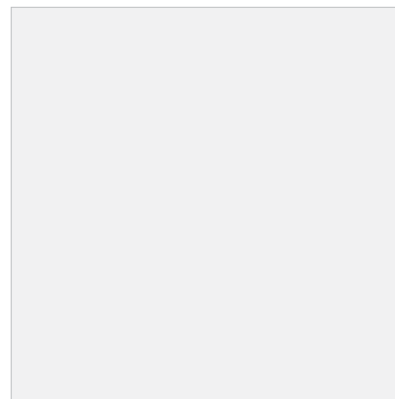

BIAŁY RAL 9003

## LAKIER

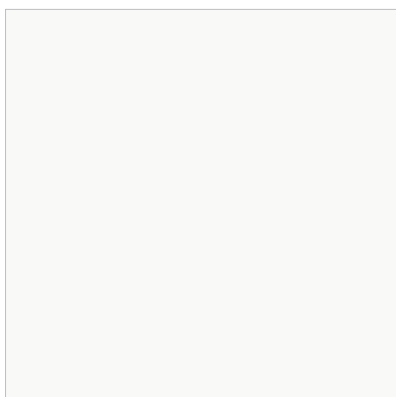

BIAŁY - LAKIEROWANY ZBLIŻONY DO RAL 9003



BIAŁY - LAKIEROWANY ZE STRUKTURĄ



SZARY - LAKIEROWANY, ZBLIŻONY DO RAL 7004



CZARNY - LAKIEROWANY ZBLIŻONY DO RAL 9005

A top-down view of a design studio workspace. A person's hands are visible, holding a tablet that displays a digital color palette. The workspace is cluttered with various color selection tools: a large fan of physical color swatches, several printed color charts, and numerous sticky notes in yellow, pink, and orange. The background shows a wooden table and parts of other people, suggesting a collaborative environment.

WYBIERZ KOLOR,  
KTÓRY NAJLEPIEJ  
**PASUJE DO CIEBIE**



# DEKORY HPL UNI

Dostępne pod indywidualne zapytania projektowe. Szczegóły w dziale Obsługi Klienta.

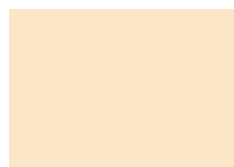

**Bawełna**  
U113 – NCS S0907-Y30R



**Żółty jaskrawy**  
U114 – NCS S1060-Y10R



**Żółty cytrusowy**  
U131 – NCS S0560-G90Y



**Beż piaskowy**  
U156 – NCS S1505-Y50R



**Żółty curry**  
U163 – NCS S2060-Y10R



**Szary krzemowy**  
U201 – NCS S3502-Y

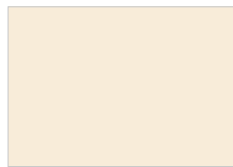

**Beż Came**  
U216 – NCS S0502-Y50R



**Burgrund**  
U311 – NCS S5040-R



**Czerwień chińska**  
U321 – NCS S1580-Y90R



**Czerwień chilli**  
U323 – NCS S3060-R



**Oberżyna**  
U330 – NCS S7010-R30B

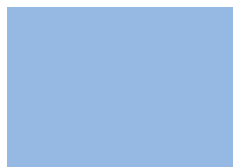

**Niebieski Horyzont**  
U522 – NCS S1030-R80B



**Niebieski fajansowy**  
U525 – NCS S3060-R90B



**Niebieski indigo**  
U599 – NCS S8505-R80B



**Zielen kiwi**  
U626 – NCS S3050-G40Y



**Zielen limetki**  
U630 – NCS S1060-G40Y



**Zielen Niagara**  
U646 – NCS S5030-B30G



**Kaszmir**  
U702 – NCS S2005-Y60R

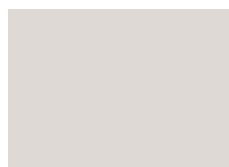

**Szary jedwabisty**  
U707 – NCS S1500-N



**Szary jasny**  
U708 – NCS S2000-N



**Szary kamienny**  
U727 – NCS S4005-Y50R



**Szary przykurzony**  
U732 – NCS S5000-N



**Szary lawa**  
U741 – NCS S7005-Y20R



**Szary Taupe**  
U750 – NCS S2005-Y20R



**Szary perłowy**  
U763 – NCS S2500-N



**Szary kubanit**  
U767 – NCS S6005-Y20R

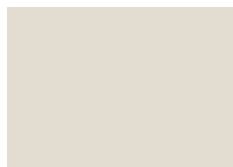

**Szary biały**  
U775 – NCS S1000-N



**Szary arktyczny**  
U788 – NCS S4500-N



**Czerń aksamitna**  
U899 – NCS S8500-N



**Onyx szary**  
U960 – NCS S6500-N



**Szary grafitowy**  
U961 – NCS S8000-N



**Szary diamentowy**  
U963 – NCS S7500-N

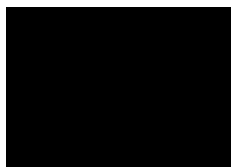

**Czarny**  
U999 – NCS S9000-N



**Biały**  
W911 – NCS S0502-G50Y

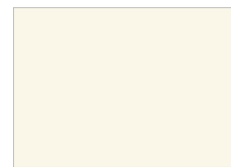

**Biały platynowy**  
W980 – NCS S0300-N

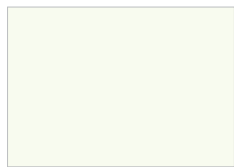

**Biały premium ST22**  
W1000 – NCS S0500-N

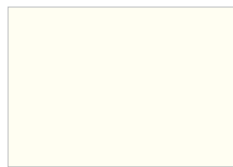

**Biały premium solid**  
W1001 – NCS S0500-N

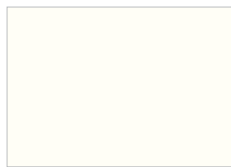

**Biały alpejski**  
W1100 – NCS S0502-R50B

# DEKORY HPL DREWNOPODOBNE

Dostępne pod indywidualne zapytania projektowe. Szczegóły w dziale Obsługi Klienta.



**Beton Chicago ciemnoszary**  
F187



**Beton jasny**  
F274



**Inox metallic**  
F500



**Aluminium**  
F509



**Łupek metaliczny czarnozłoty**  
F629



**Bamenda szaro - beżowa**  
H1115



**Dąb Bardolino naturalny**  
H1145



**Dąb Arizona szary**  
H1150



**Jesion Navarra**  
H1250



**Robinia Branson naturalna**  
H1251



**Robinia Branson truflowa**  
H1253



**Akacja Lakeland jasna**  
H1277



**Dąb dziki naturalny**  
H1318



**Dąb Sorano jasny**  
H1334



**Dąb Denver grafitowy**  
H1387



**Buk Ellmau**  
H1582



**Wiśnia Verona**  
H1615



**Orzech Lincoln**  
H1714



**Wenge Mali**  
H3058



**Shorewood**  
H3090



**Dąb Corbridge szary**  
H3156



**Dąb Vicenza**  
H3157

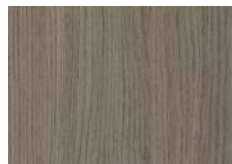

**Dąb Vicenza szary**  
H3158



**Dąb Kendal naturalny**  
H3170



**FINELINE Metallic antracytowy**  
H3190



**FINELINE Metallic brązowy**  
H3192



**Dąb Hamilton naturalny**  
H3303



**Dąb Nebraska szary**  
H3332



**Dąb Cordbridge naturalny**  
H3395



**Sosna Aland biała**  
H3430



**Sosna Aland polarna**  
H3433



**Fleetwood biały**  
H3450



**Fleetwood szampański**  
H3451



**Fleetwood szara lawa**  
H3453



**Orzech Pacific naturalny**  
H3700



**Hikora naturalna**  
H3730



**Orzech Dijon naturalny**  
H3734



**Klon Mandal naturalny**  
H3840



**Biały premium ST19**  
W1000\_ST19



**Classen-Pol S.A.**

ul. Wyzwolenia,  
44-292 Zwonowice k. Rybnika  
tel: +48 (32) 429 20 00

e-mail: [biuro@classen.com.pl](mailto:biuro@classen.com.pl)

[www.classen.pl](http://www.classen.pl)

TWÓJ PUNKT SPRZEDAŻY

Niniejszy katalog nie jest ofertą handlową w rozumieniu prawa handlowego. Firma Classen-Pol S.A. zastrzega sobie prawo do zmian i ulepszenia produktów prezentowanych w publikacji bez uprzedniego powiadomienia. Informacje zawarte w tym katalogu są aktualne w chwili oddania do druku.

Odwzorowanie barw w publikacji może różnić się od produktów będących w sprzedaży.



Art. nr 60010460 | CLASS. 04.2023/PL



51907689704531