



KR CENTER[®]
producent drzwi

EDYCJA 1
MARZEC 2023



KATALOG DRZWI ZEWNĘTRZNYCH STALOWO-ALUMINIOWYCH **STA**

WIERZYM W PROCES

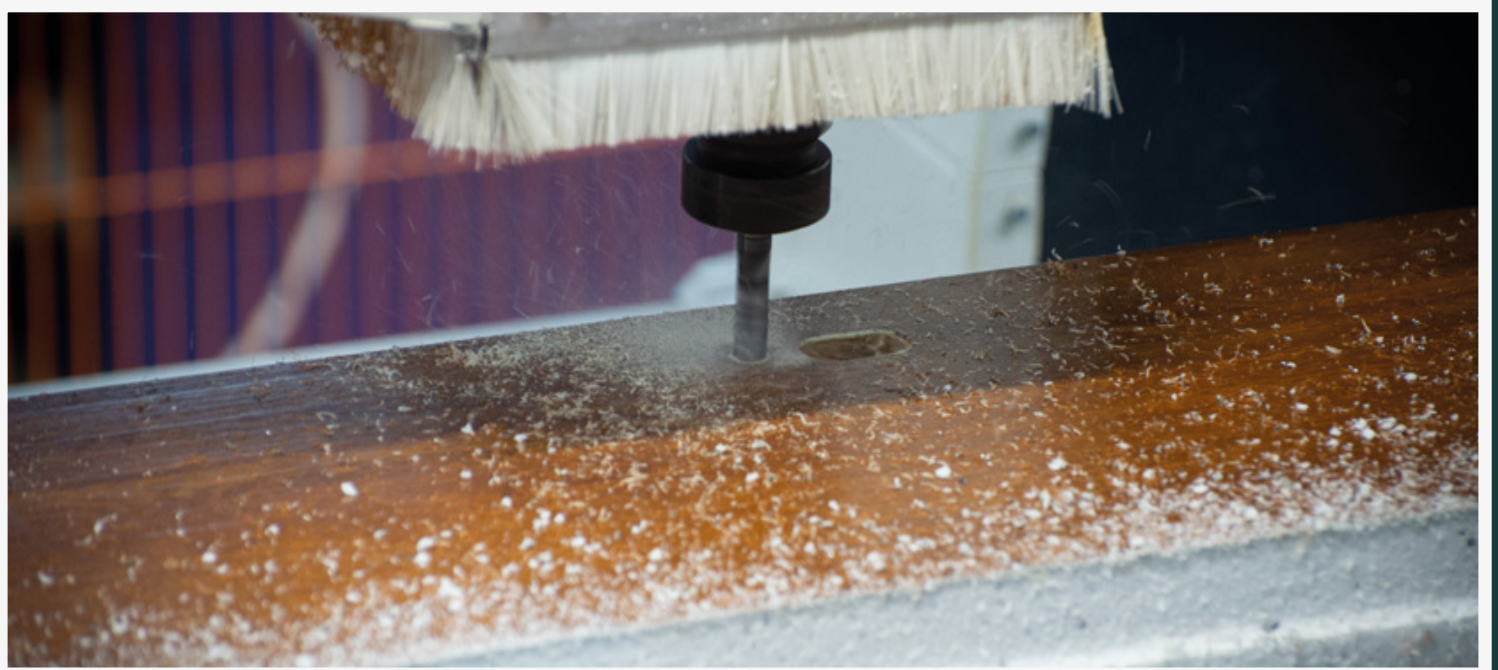
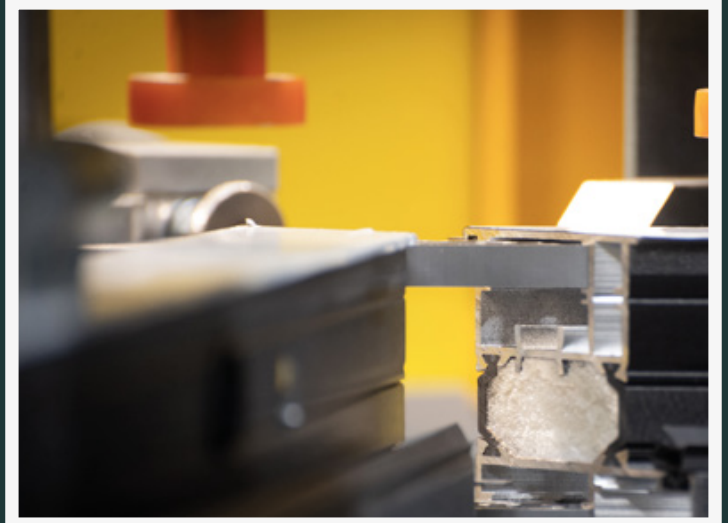
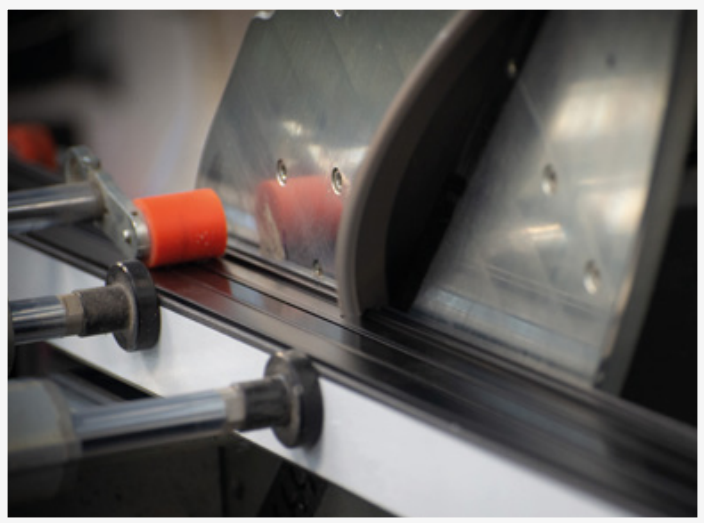
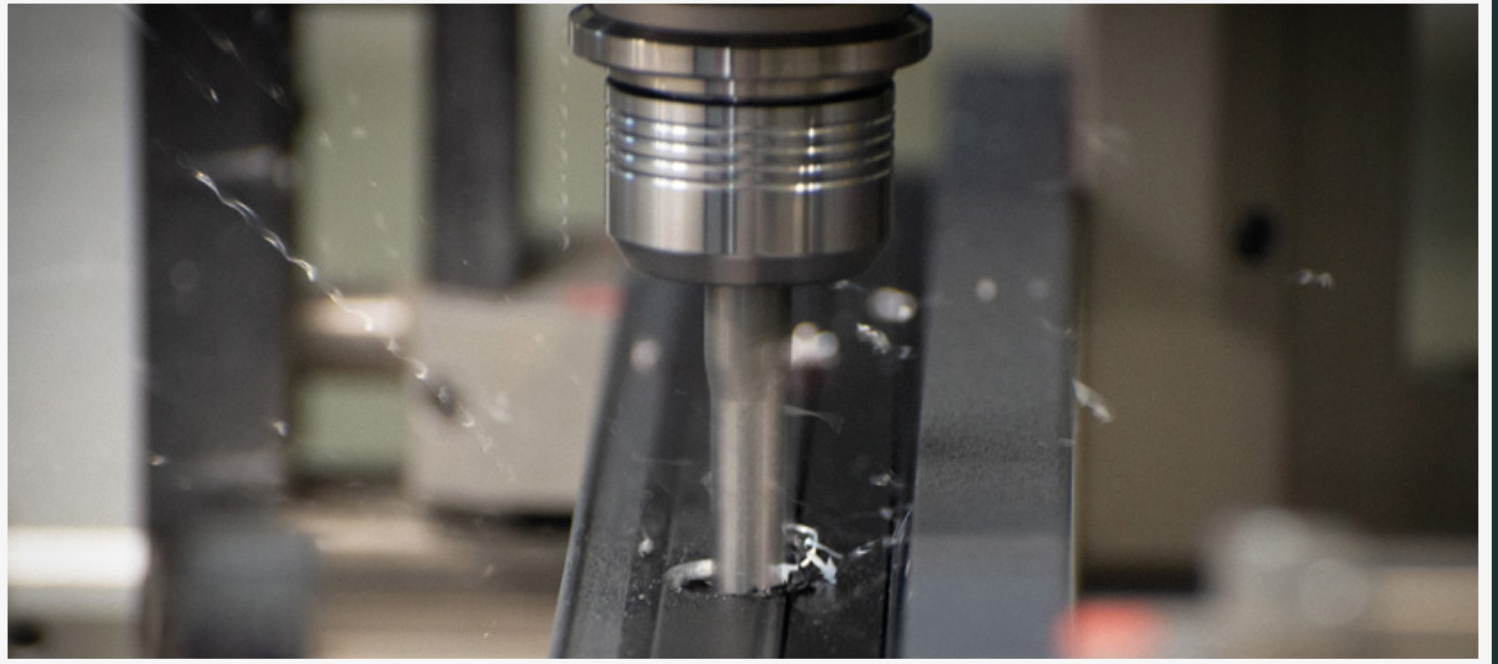

Spis treści

SYSTEMY DRZWIOWE

DOPASUJ SYSTEM
DO SWOICH POTRZEB

4

Basic

6

Normal

8

Normal Plus

10

Normal Plus RC2

12

Passive 92 RC3

14

KOLEKCJE

LOGOS

16

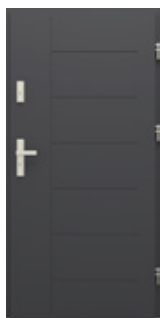

LOGIC

22



ARGOS

24



ORBITAL

26



ERIS

34



HERMOS

36



INOX

38



GRAND

40



OKUCIA, AKCESORIA I INNE

DOSTĘPNE
ROZWIĄZANIA

42

NAŚWIETLA GÓRNE,
DOSTAWKI BOCZNE

44

ZESTAWY
OKUĆ

48

AKCESORIA,
USŁUGI

50

RYSUNKI
TECHNICZNE

52



KR CENTER[®]
producent drzwi

Drzwi stalowo-aluminiowe

Dopasuj system do swoich potrzeb

Basic



Przenikalność cieplna

Drzwi pełne	1,2 W/m ² K
Drzwi szklone	1,2 W/m ² K

Grubość skrzydła 68 mm

Wypełnienie skrzydła styropian

Typ ościeżnicy aluminiowa

Rodzaj zamka bolcowy

Klasa RC brak

Dostępne wymiary

„80N” - 900 mm x 2061 mm
„90E” - 1020 mm x 2081 mm
„100E” - 1120 mm x 2081 mm

Możliwość skrótu zgodnie z tabelą na str. 7

Naświetla górne i dostawki boczne dostępne

Informacje techniczne str. 6
Rysunki techniczne str. 52

Normal



Przenikalność cieplna

Drzwi pełne	0,97 W/m ² K
Drzwi szklone	1,0 W/m ² K

Grubość skrzydła 68 mm

Wypełnienie skrzydła sztywna piana poliuretanowa

Typ ościeżnicy aluminiowa

Rodzaj zamka bolcowy

Klasa RC brak

Dostępne wymiary

„80E” - 920 mm x 2081 mm
„90E” - 1020 mm x 2081 mm
„90N” - 1000 mm x 2001 mm

Możliwość skrótu brak

Naświetla górne i dostawki boczne dostępne

Informacje techniczne str. 8
Rysunki techniczne str. 53

Normal Plus



Przenikalność cieplna

Drzwi pełne	0,97 W/m ² K
Drzwi szklone	1,0 W/m ² K

Grubość skrzydła 68 mm

Wypełnienie skrzydła sztywna piana poliuretanowa

Typ ościeżnicy aluminiowa

Rodzaj zamka listwowy

Klasa RC brak

Dostępne wymiary

„80E” - 920 mm x 2081 mm
„90E” - 1020 mm x 2081 mm
„90N” - 1000 mm x 2001 mm

Możliwość skrótu brak

Naświetla górne i dostawki boczne dostępne

Informacje techniczne str. 10
Rysunki techniczne str. 53

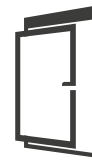

Normal Plus RC2



Przenikalność cieplna

Drzwi pełne 0,97 W/m²K

Drzwi szklone 1,0 W/m²K

Grubość skrzydła	68 mm
Wypełnienie skrzydła	szttywna piana poliuretanowa
Typ ościeżnicy	alumiowa
Rodzaj zamka	listwowy
Klasa RC	RC2
Dostępne wymiary	„80E” - 920 mm x 2081 mm „90E” - 1020 mm x 2081 mm „90N” - 1000 mm x 2001 mm
Możliwość skrótu	brak
Naświetła górne i dostawki boczne	niedostępne

Informacje techniczne str. 12
Rysunki techniczne str. 53

Pasive 92 RC3



Przenikalność cieplna

Drzwi pełne 0,65 W/m²K

Grubość skrzydła	92 mm
Wypełnienie skrzydła	szttywna piana poliuretanowa
Typ ościeżnicy	alumiowa z podwójną przylgą
Rodzaj zamka	listwowy
Klasa RC	RC3
Dostępne wymiary	„100N” - 1103 mm x 2100 mm
Możliwość skrótu	brak
Naświetła górne i dostawki boczne	niedostępne

Informacje techniczne str. 14
Rysunki techniczne str. 54

System Basic

Informacje techniczne

Przenikalność cieplna

Drzwi pełne 1,2 W/m²K

Drzwi szklone 1,2 W/m²K

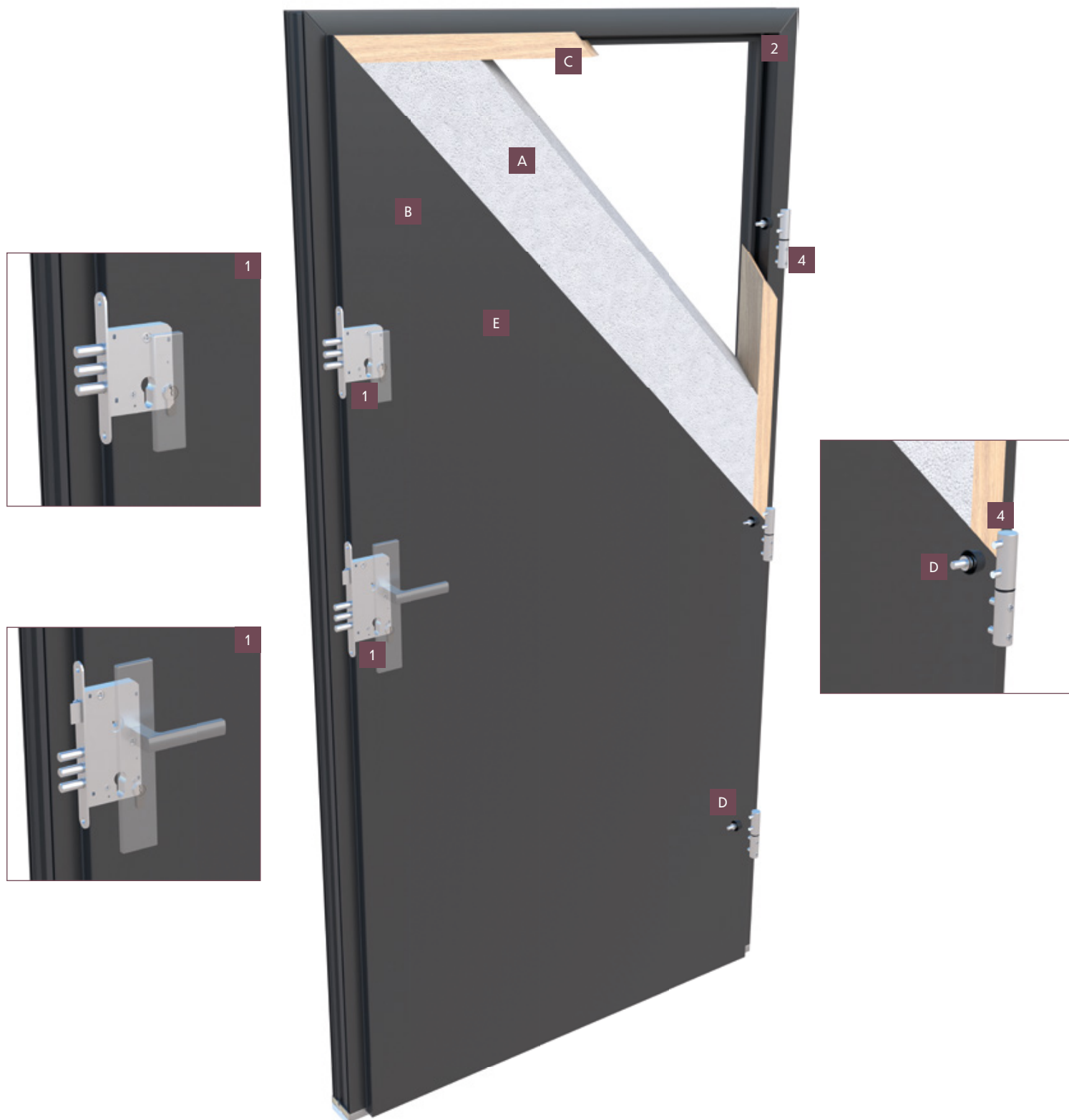

KR CENTER[®]
producent drzwi

Elementy konstrukcyjne drzwi

- A** wypełnienie płytą termoizolacyjną
- B** blacha ocynkowana ogniowo
- C** ramiak z drewna klejonego warstwowo na całym obwodzie
- D** bolce antywyważeniowe
- E** okleina PCV w wybranym kolorze
- F** ościeznica aluminiowa z przegrodą termiczną

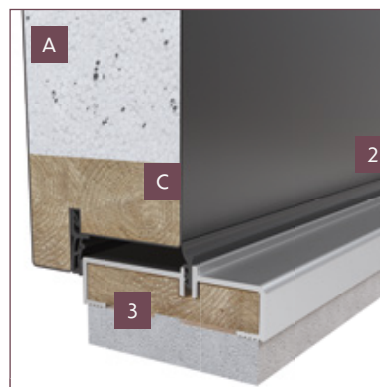
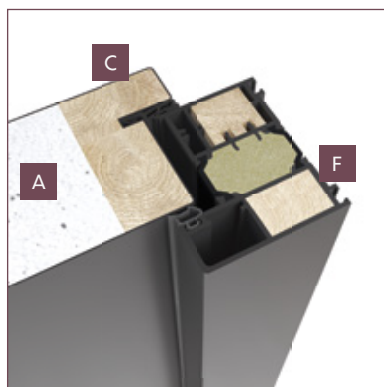
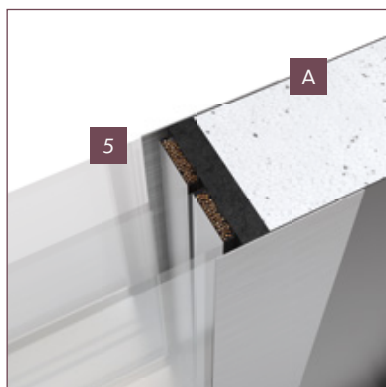

Wyposażenie drzwi

- 1** zamek główny i pomocniczy (trójbolcowy)
- 2** uszczelki w skrzydle, ościeznicy i progu
- 3** próg z wkładką drewnianą i podwaliną
- 4** trzy zawiasy 3D
- 5** pakiet trzyszybowy z ciepłymi ramkami



Elementy zestawu

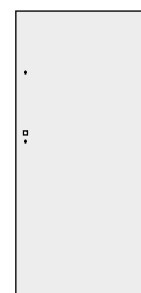

Skrzydło

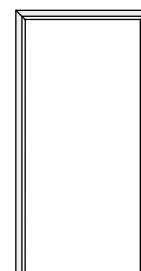

Ościeznica



Próg

Możliwości skrótu drzwi w systemie Basic

Drzwi STA w systemie Basic skracamy co 10 mm!

Szerokość drzwi	Standardowa wysokość zewnętrzna ościeznicy	Minimalny skróć	Maksymalny skróć
„80N”	2061 mm	2021 mm	1901 mm
„90E”	2081 mm	2041 mm	1901 mm

Drzwi o szerokości „100E” nie skracamy!

System Normal

Informacje techniczne

Przenikalność cieplna

Drzwi pełne 0,97 W/m²K Drzwi szklone 1,0 W/m²K

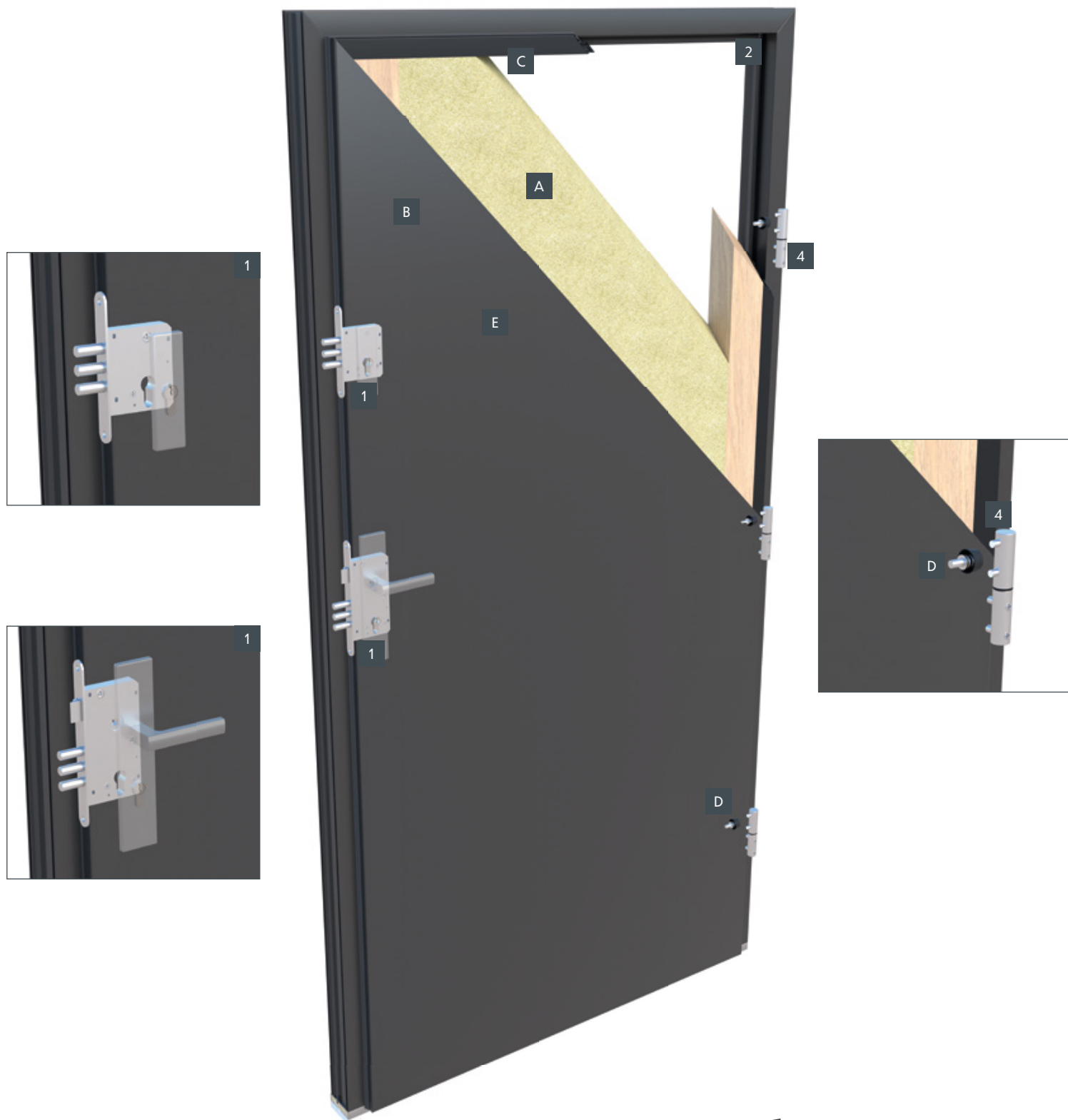

KR CENTER[®]
producent drzwi

Elementy konstrukcyjne drzwi

- A** wypełnienie sztywną pianą poliuretanową
- B** blacha ocynkowana ogniowo
- C** ramiak z drewna i profilu PCV
- D** bolce antywyważeniowe
- E** okleina PCV w wybranym kolorze
- F** ościeznica aluminiowa z przegrodą termiczną

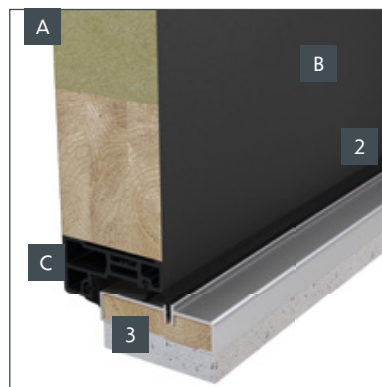
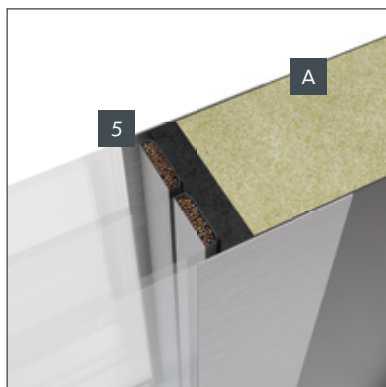

Wyposażenie drzwi

- 1** zamek główny i pomocniczy (trójbolcowy)
- 2** uszczelki w skrzydle, ościeznicy i progu
- 3** próg z wkładką drewnianą i podwaliną
- 4** trzy wzmocnione zawiasy 3D
- 5** pakiet trzyszybowy z ciepłymi ramkami



Elementy zestawu

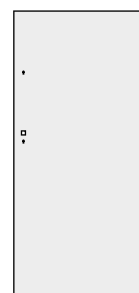

Skrzydło

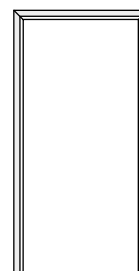

Ościeznica



Próg

System Normal Plus

Informacje techniczne

Przenikalność cieplna

Drzwi pełne 0,97 W/m²K Drzwi szklone 1,0 W/m²K

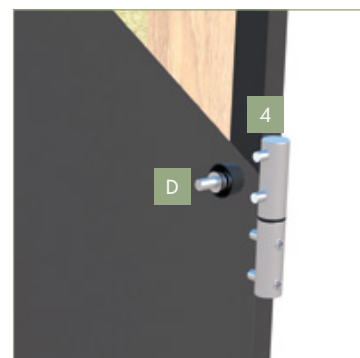

KR CENTER[®]
producent drzwi

Elementy konstrukcyjne drzwi

- A** wypełnienie sztywną pianą poliuretanową
- B** blacha ocynkowana ogniowo
- C** ramiak z drewna i profilu PCV
- D** bolce antywyważeniowe z blachą wzmacniającą
- E** okleina PCV w wybranym kolorze
- F** ościeżnica aluminiowa z przegrodą termiczną

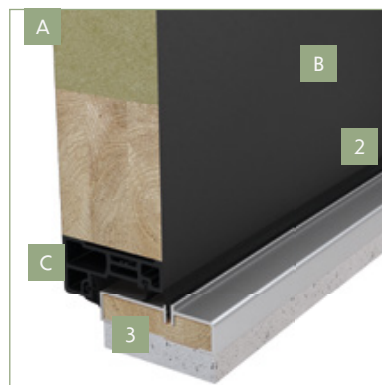
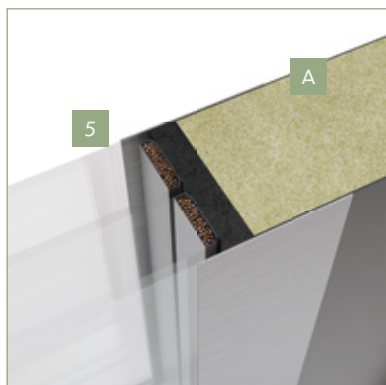

Wyposażenie drzwi

- 1** zamek listwowy z dwoma punktami ryglowania i dodatkowym zamkiem
- 2** uszczelki w skrzydle, ościeżnicy i progu
- 3** próg z wkładką drewnianą i podwaliną
- 4** trzy wzmocnione zawiasy 3D
- 5** pakiet trzyszybowy z ciepłymi ramkami



Elementy zestawu

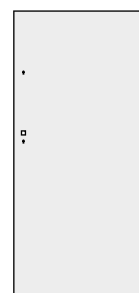

Skrzydło

+

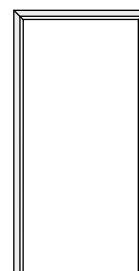

Ościeżnica

+



Próg

System Normal Plus RC2

Informacje techniczne

Przenikalność cieplna

Drzwi pełne 0,97 W/m²K Drzwi szklone 1,0 W/m²K

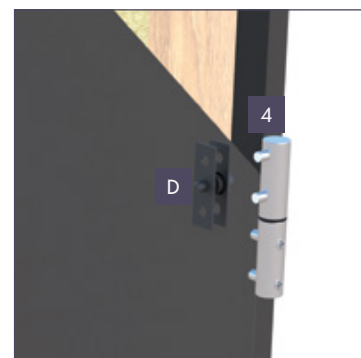
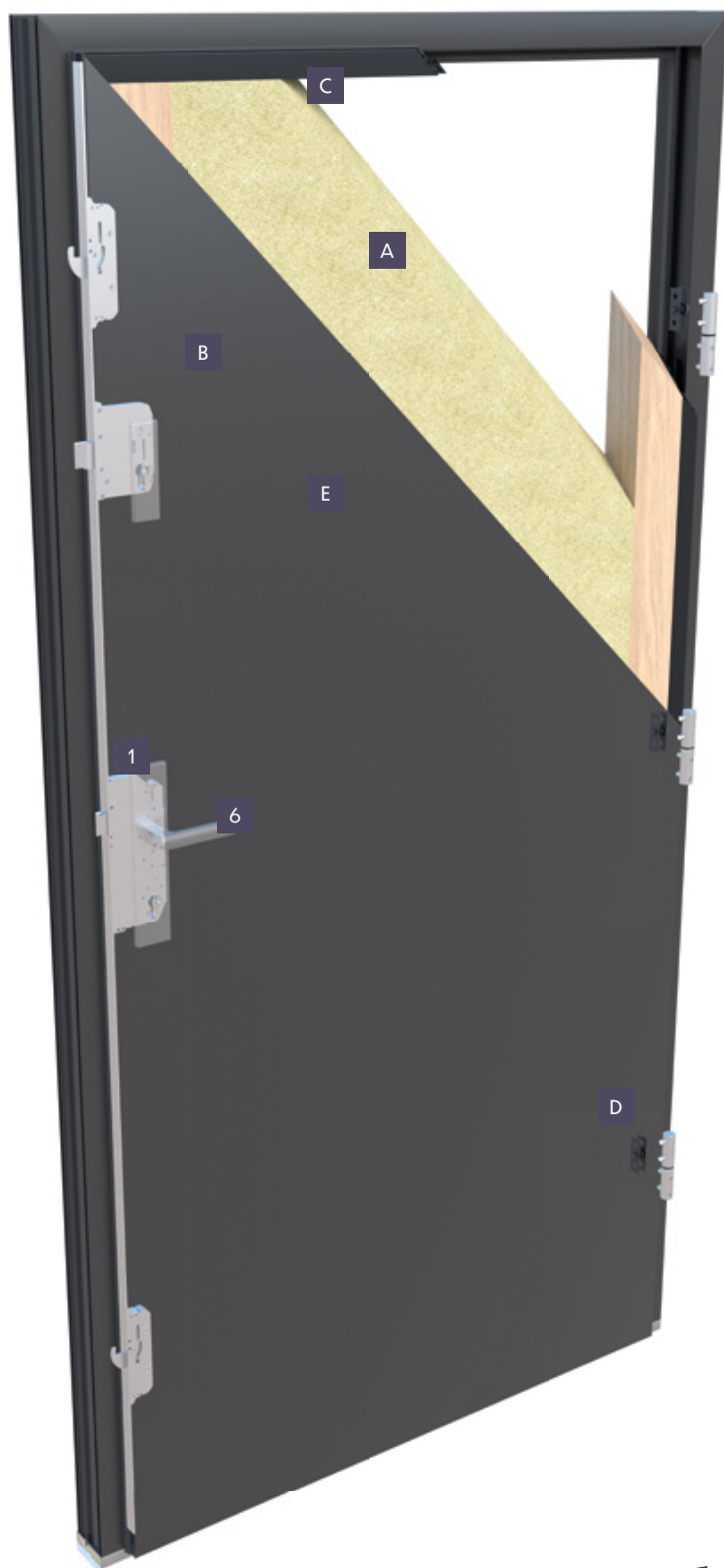
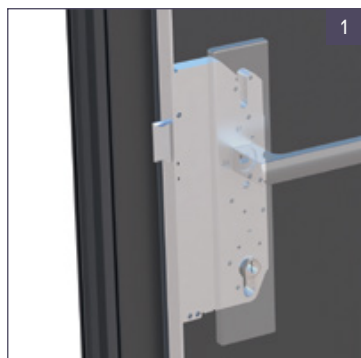
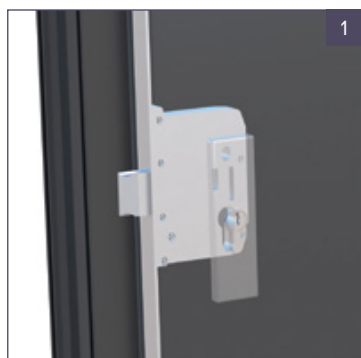

KR CENTER[®]
producent drzwi

Elementy konstrukcyjne drzwi

- A** wypełnienie sztywną pianą poliuretanową
- B** blacha ocynkowana ogniowo
- C** ramiak z drewna i profilu PCV
- D** bolce antywyważeniowe z blachą wzmacniającą
- E** okleina PCV w wybranym kolorze
- F** ościeznica aluminiowa z przegrodą termiczną

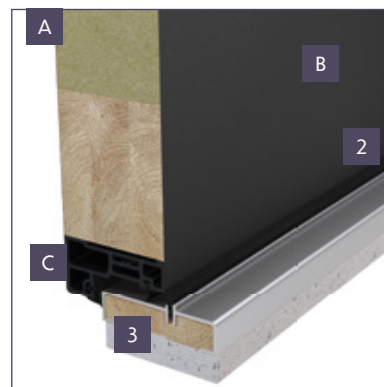
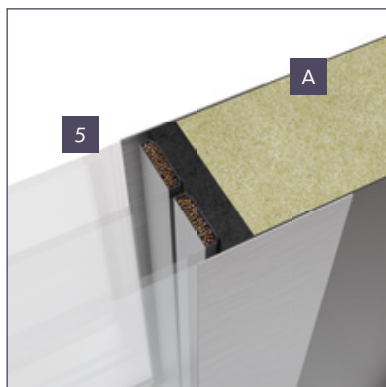

Wyposażenie drzwi

- 1** zamek listwowy z dwoma punktami ryglowania i dodatkowym zamkiem
- 2** uszczelki w skrzydle, ościeznicy i progu
- 3** próg z wkładką drewnianą i podwaliną
- 4** trzy wzmocnione zawiasy 3D
- 5** pakiet trzyszybowy z ciepłymi ramkami
- 6** zestaw okuć antywłamaniowych Trust (do wyboru kolor inox lub czarny, więcej info - str. 48)



Ważne!
Drzwi w systemie Normal Plus RC2 dostępne są tylko ze szkleniem lustro!

Elementy zestawu

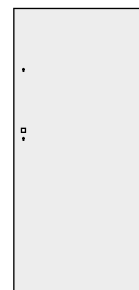

Skrzydło

+

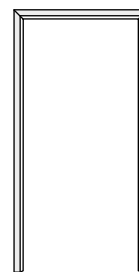

Ościeznica

+

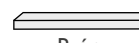

Próg

+

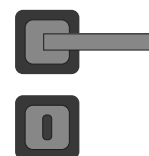

Zestaw okuć antywłamaniowych

System Pasive 92 RC3

Informacje techniczne

Przenikalność cieplna

Drzwi pełne 0,65 W/m²K

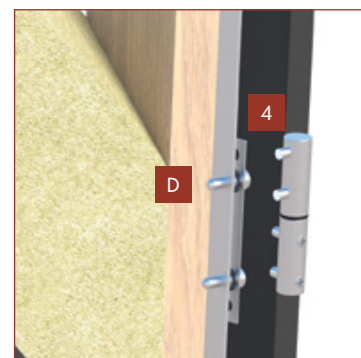

KR CENTER[®]
producent drzwi

Elementy konstrukcyjne drzwi

- A** wypełnienie sztywną pianą poliuretanową
- B** blacha ocynkowana ogniowo
- C** ramiak z drewna i profilu PCV
- D** bolce antywyważeniowe z listwą wzmacniającą
- E** okleina PCV w wybranym kolorze
- F** ościeżnica aluminiowa z przegrodą termiczną

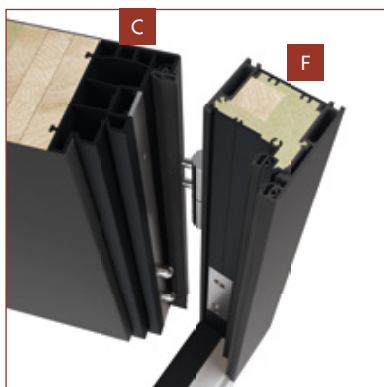

Wyposażenie drzwi

- 1** zamek listwowy z czterema dodatkowymi punktami ryglowania
- 2** uszczelki w skrzydle i ościeżnicy
- 3** próg termiczny z podwaliną
- 4** cztery wzmocnione zawiasy 3D
- 5** zestaw okuć antywłamaniowych Solid (więcej info - str. 48)



Elementy zestawu

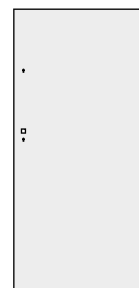

Skrzydło

+

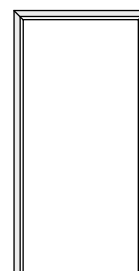

Ościeżnica

+



Próg

+

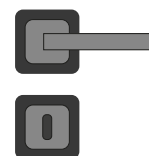

Zestaw okuć antywłamaniowych



Model na zdjęciu: Logos 35 kolor winchester

Kolekcja Logos

W kolekcji Logos drzwi charakteryzują się tłoczoną powierzchnią skrzydła. Modele z przeszkleniem wyposażone są w ozdobny panel wykonany ze stali nierdzewnej. Próg w drzwiach Logos w standardzie dostarczany jest w kolorze inox.

Logos	Basic	Normal	Normal Plus	Normal Plus RC2
izolacja cieplna	pełne 1,2W/m ² K szklone 1,2W/m ² K	pełne 0,97W/m ² K szklone 1,0W/m ² K	pełne 0,97W/m ² K szklone 1,0W/m ² K	pełne 0,97W/m ² K szklone 1,0W/m ² K
dostępne okleiny	antracyt, dąb złoty, orzech	antracyt, dąb złoty, orzech, winchester	antracyt, dąb złoty, orzech, winchester	antracyt, dąb złoty, orzech, winchester
zamek	trójbolcowy	trójbolcowy	listwowy	listwowy
możliwość skrótu	zgodnie z tabelą skrótów str.7	brak	brak	brak
elektrozaczep	niedostępny	niedostępny	dostępny	niedostępny
dostawki i naświetla	dostępne	dostępne	dostępne	niedostępne

Dostępne rozmiary

Basic	"80N" - 900 mm x 2061 mm,
	"90E" - 1020 mm x 2081 mm
Normal	"80E" - 920 mm x 2081 mm,
	"90E" - 1020 mm x 2081 mm,
	"90N" - 1000 mm x 2001 mm
Normal Plus	"80E" - 920 mm x 2081 mm,
	"90E" - 1020 mm x 2081 mm,
	"90N" - 1000 mm x 2001 mm
Normal Plus RC2	"80E" - 920 mm x 2081 mm,
	"90E" - 1020 mm x 2081 mm,
	"90N" - 1000 mm x 2001 mm

Podany wymiar jest zewnętrznym wymiarem ościeżnicy.

Dodatkowe rozwiązania

okleiny, szklenie, progi, pakiety szybowe	str. 42
naświetla i dostawki	str. 44
zestawy okuć	str. 48
dodatkowe akcesoria i usługi	str. 50



KR CENTER[®]
producent drzwi



Logos 01

dostępne szklenie:
brak

Basic	2800,00 zł netto 3444,00 zł brutto
Normal	3000,00 zł netto 3690,00 zł brutto
Normal Plus	3400,00 zł netto 4182,00 zł brutto
Normal Plus RC2	4000,00 zł netto 4920,00 zł brutto

kolor na zdjęciu: antracyt

Ważne!

Jeżeli na druku zamówień nie zostanie zaznaczone inaczej, drzwi zostaną dostarczone w standardzie - **otwierane na zewnątrz ze szkleniem lustro!**



Logos 04

dostępne szklenie:
lustro, satyna, czarny antisol

Basic	3700,00 zł netto 4551,00 zł brutto
Normal	3900,00 zł netto 4797,00 zł brutto
Normal Plus	4300,00 zł netto 5289,00 zł brutto
Normal Plus RC2	4800,00 zł netto 5904,00 zł brutto

kolor na zdjęciu: dąb złoty



Logos 05B

dostępne szklenie:
lustro, satyna, czarny antisol

Basic	3800,00 zł netto 4674,00 zł brutto
Normal	4000,00 zł netto 4920,00 zł brutto
Normal Plus	4400,00 zł netto 5412,00 zł brutto
Normal Plus RC2	4900,00 zł netto 6027,00 zł brutto

kolor na zdjęciu: antracyt

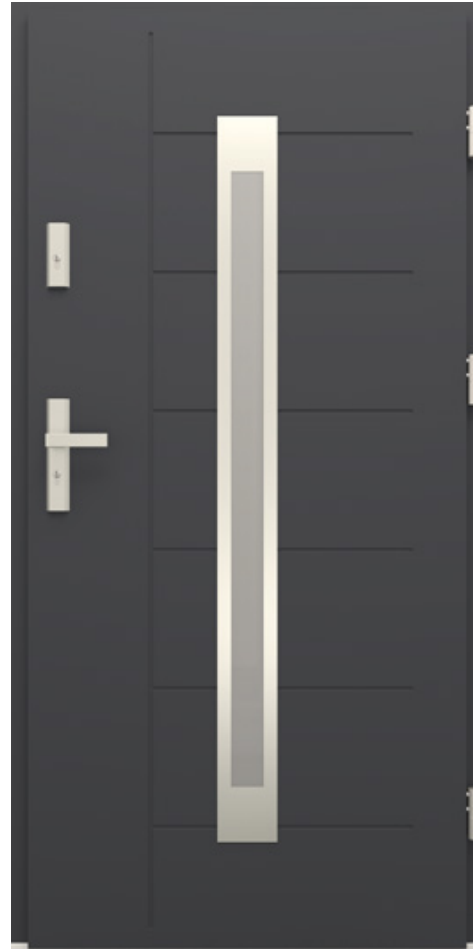

Logos 11

dostępne szklenie:
lustro, satyna

Basic	3500,00 zł netto 4305,00 zł brutto
Normal	3700,00 zł netto 4551,00 zł brutto
Normal Plus	4100,00 zł netto 5043,00 zł brutto
Normal Plus RC2	4600,00 zł netto 5658,00 zł brutto

kolor na zdjęciu: antracyt



Logos 12

dostępne szklenie:
lustro, satyna, czarny antisol

Basic	3700,00 zł netto 4551,00 zł brutto
Normal	3900,00 zł netto 4797,00 zł brutto
Normal Plus	4300,00 zł netto 5289,00 zł brutto
Normal Plus RC2	4800,00 zł netto 5904,00 zł brutto

kolor na zdjęciu: orzech



Logos 12B

dostępne szklenie:
lustro, satyna, czarny antisol

Basic	3700,00 zł netto 4551,00 zł brutto
Normal	3900,00 zł netto 4797,00 zł brutto
Normal Plus	4300,00 zł netto 5289,00 zł brutto
Normal Plus RC2	4800,00 zł netto 5904,00 zł brutto

kolor na zdjęciu: dąb złoty



Logos 17B

dostępne szklenie:
lustro

Basic	3800,00 zł netto 4674,00 zł brutto
Normal	4000,00 zł netto 4920,00 zł brutto
Normal Plus	4400,00 zł netto 5412,00 zł brutto

kolor na zdjęciu: orzech



Logos 35

dostępne szklenie:
lustro, satyna, czarny antisol

Basic	3700,00 zł netto 4551,00 zł brutto
Normal	3900,00 zł netto 4797,00 zł brutto
Normal Plus	4300,00 zł netto 5289,00 zł brutto
Normal Plus RC2	4800,00 zł netto 5904,00 zł brutto

kolor na zdjęciu: winchester



Logos 35B

dostępne szklenie:
lustro, satyna, czarny antisol

Basic	3700,00 zł netto 4551,00 zł brutto
Normal	3900,00 zł netto 4797,00 zł brutto
Normal Plus	4300,00 zł netto 5289,00 zł brutto
Normal Plus RC2	4800,00 zł netto 5904,00 zł brutto

kolor na zdjęciu: antracyt

***Ważne!**

Modele Logos 32, 32B, 33 i 33B dostępne są tylko w drzwiach nieskracanych w rozmiarach „80E” i „90E”!



NOWOŚĆ!

Logos 31

dostępne szklenie:
lustro, satyna

Basic	3500,00 zł netto 4305,00 zł brutto
Normal	3700,00 zł netto 4551,00 zł brutto
Normal Plus	4100,00 zł netto 5043,00 zł brutto
Normal Plus RC2	4600,00 zł netto 5658,00 zł brutto

kolor na zdjęciu: dąb złoty



NOWOŚĆ!

Logos 32*

dostępne szklenie:
lustro

Basic	3700,00 zł netto 4551,00 zł brutto
Normal	3900,00 zł netto 4797,00 zł brutto
Normal Plus	4300,00 zł netto 5289,00 zł brutto

kolor na zdjęciu: orzech



NOWOŚĆ!

Logos 32B*

dostępne szklenie:
lustro

Basic	3700,00 zł netto 4551,00 zł brutto
Normal	3900,00 zł netto 4797,00 zł brutto
Normal Plus	4300,00 zł netto 5289,00 zł brutto

kolor na zdjęciu: winchester



kolor na zdjęciu: winchester

NOWOŚĆ!

Logos 33*

dostępne szklenie:
lustro

Basic	3800,00 zł netto 4674,00 zł brutto
Normal	4000,00 zł netto 4920,00 zł brutto
Normal Plus	4400,00 zł netto 5412,00 zł brutto



kolor na zdjęciu: orzech

NOWOŚĆ!

Logos 33B*

dostępne szklenie:
lustro

Basic	3800,00 zł netto 4674,00 zł brutto
Normal	4000,00 zł netto 4920,00 zł brutto
Normal Plus	4400,00 zł netto 5412,00 zł brutto

*Ważne!

Modele Logos 32, 32B, 33 i 33B dostępne są tylko w drzwiach nieskracanych w rozmiarach „80E” i „90E”!



kolor na zdjęciu: antracyt

NOWOŚĆ!

Logos 34

dostępne szklenie:
lustro, satyna, czarny antisol

Basic	3500,00 zł netto 4305,00 zł brutto
Normal	3700,00 zł netto 4551,00 zł brutto
Normal Plus	4100,00 zł netto 5043,00 zł brutto
Normal Plus RC2	4600,00 zł netto 5658,00 zł brutto

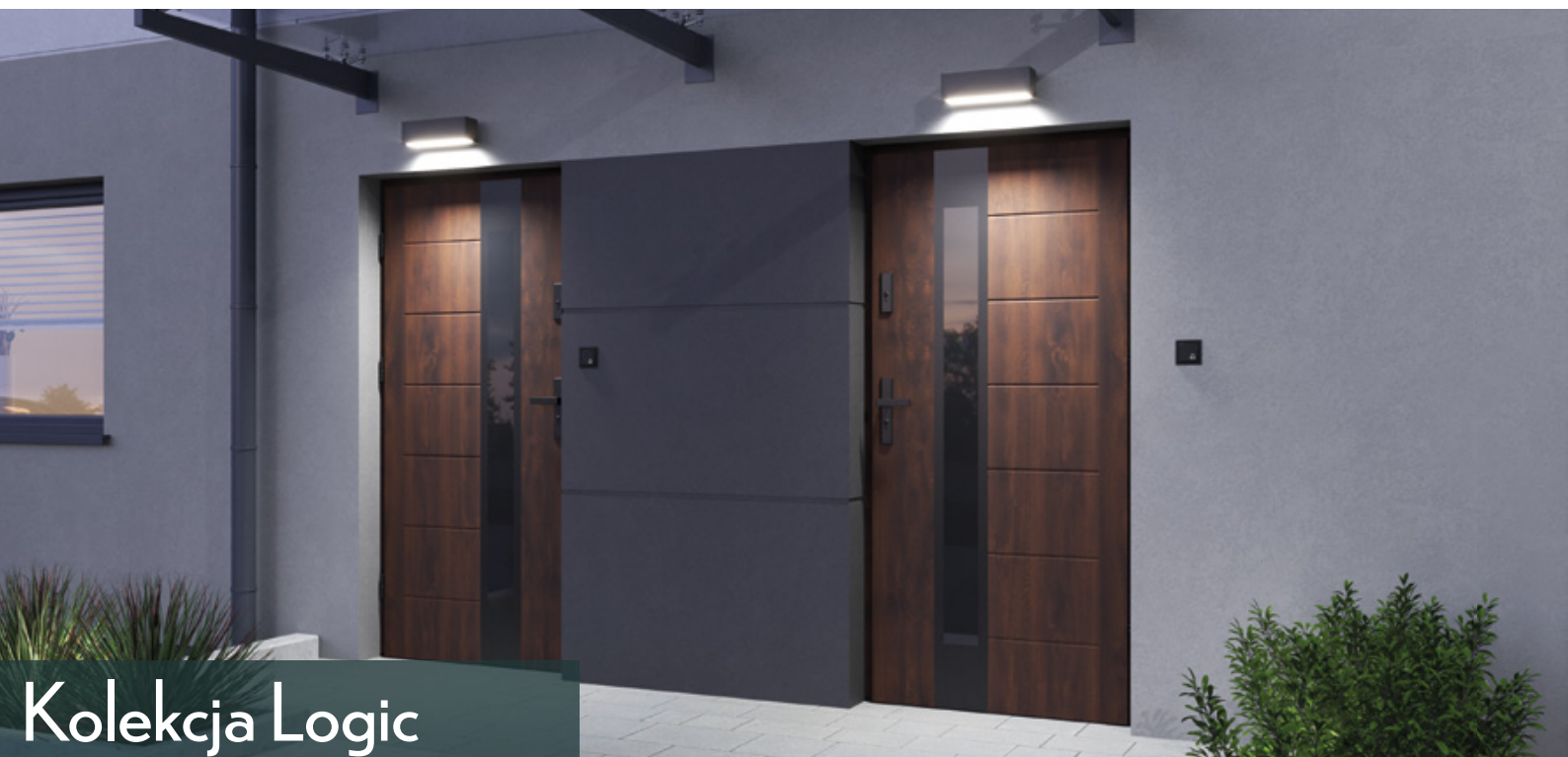

Kolekcja Logic

Model na zdjęciu: Logic 13B kolor orzech

Drzwi z kolekcji Logic wyróżnia tłoczona powierzchnia skrzydła oraz panel dekoracyjny ze szcztokowanego aluminium anodowanego na czarno. Próg w drzwiach Logic w standardzie dostarczany jest w kolorze czarnym.

Logic	Basic	Normal	Normal Plus	Normal Plus RC2
izolacja cieplna	pełne 1,2W/m ² K szklone 1,2W/m ² K	pełne 0,97W/m ² K szklone 1,0W/m ² K	pełne 0,97W/m ² K szklone 1,0W/m ² K	pełne 0,97W/m ² K szklone 1,0W/m ² K
dostępne okleiny	antracyt, dąb złoty, orzech	antracyt, dąb złoty, orzech, winchester	antracyt, dąb złoty, orzech, winchester	antracyt, dąb złoty, orzech, winchester
zamek	trójbolcowy	trójbolcowy	listwowy	listwowy
możliwość skrótu	zgodnie z tabelą skrótów str.7	brak	brak	brak
elektrozaczep	niedostępny	niedostępny	dostępny	niedostępny
dostawki i naświetla	dostępne	dostępne	dostępne	niedostępne

Dostępne rozmiary

Basic

"80N" - 900 mm x 2061 mm,
"90E" - 1020 mm x 2081 mm

Normal

"80E" - 920 mm x 2081 mm,
"90E" - 1020 mm x 2081 mm,
"90N" - 1000 mm x 2001 mm

Normal Plus

"80E" - 920 mm x 2081 mm,
"90E" - 1020 mm x 2081 mm,
"90N" - 1000 mm x 2001 mm

Normal Plus RC2

"80E" - 920 mm x 2081 mm,
"90E" - 1020 mm x 2081 mm,
"90N" - 1000 mm x 2001 mm

Podany wymiar jest zewnętrznym wymiarem ościeżnicy.

Dodatkowe rozwiązania

okleiny, szklenie, progi,
pakiety szybowe str. 42

naświetla i dostawki str. 44

zestawy okuć str. 48

dodatkowe akcesoria i usługi str. 50



KR CENTER[®]
producent drzwi



kolor na zdjęciu: antracyt

Logic 12

dostępne szklenie:
lustro, czarny antisol

Basic	4000,00 zł netto 4920,00 zł brutto
Normal	4200,00 zł netto 5166,00 zł brutto
Normal Plus	4600,00 zł netto 5658,00 zł brutto
Normal Plus RC2	5100,00 zł netto 6273,00 zł brutto



kolor na zdjęciu: winchester

Logic 12B

dostępne szklenie:
lustro, czarny antisol

Basic	4000,00 zł netto 4920,00 zł brutto
Normal	4200,00 zł netto 5166,00 zł brutto
Normal Plus	4600,00 zł netto 5658,00 zł brutto
Normal Plus RC2	5100,00 zł netto 6273,00 zł brutto



kolor na zdjęciu: dąb złoty

Logic 13

dostępne szklenie:
lustro, czarny antisol, loft 01

Basic	4000,00 zł netto 4920,00 zł brutto
Normal	4200,00 zł netto 5166,00 zł brutto
Normal Plus	4600,00 zł netto 5658,00 zł brutto
Normal Plus RC2	5100,00 zł netto 6273,00 zł brutto



kolor na zdjęciu: orzech

Logic 13B

dostępne szklenie:
lustro, czarny antisol, loft 01

Basic	4000,00 zł netto 4920,00 zł brutto
Normal	4200,00 zł netto 5166,00 zł brutto
Normal Plus	4600,00 zł netto 5658,00 zł brutto
Normal Plus RC2	5100,00 zł netto 6273,00 zł brutto



Kolekcja Argos

Model na zdjęciu: Argos 12B kolor dąb złoty

Kolekcję Argos cechuje tłoczona powierzchnia skrzydła, a także wykończenie panelem dekoracyjnym wykonanym ze szczotkowanego aluminium, anodowanym na kolor patyna. Próg w drzwiach Argos dostarczany jest w standardzie w kolorze patyna.

Argos	Basic	Normal	Normal Plus	Normal Plus RC2
izolacja cieplna	pełne 1,2W/m ² K szklone 1,2W/m ² K	pełne 0,97W/m ² K szklone 1,0W/m ² K	pełne 0,97W/m ² K szklone 1,0W/m ² K	pełne 0,97W/m ² K szklone 1,0W/m ² K
dostępne okleiny	antracyt, dąb złoty, orzech	antracyt, dąb złoty, orzech, winchester	antracyt, dąb złoty, orzech, winchester	antracyt, dąb złoty, orzech, winchester
zamek	trójbolcowy	trójbolcowy	listwowy	listwowy
możliwość skrótu	zgodnie z tabelą skrótów str.7	brak	brak	brak
elektrozaczep	niedostępny	niedostępny	dostępny	niedostępny
dostawki i naświetla	dostępne	dostępne	dostępne	niedostępne

Dostępne rozmiary

Basic	"80N" - 900 mm x 2061 mm, "90E" - 1020 mm x 2081 mm
Normal	"80E" - 920 mm x 2081 mm, "90E" - 1020 mm x 2081 mm, "90N" - 1000 mm x 2001 mm
Normal Plus	"80E" - 920 mm x 2081 mm, "90E" - 1020 mm x 2081 mm, "90N" - 1000 mm x 2001 mm
Normal Plus RC2	"80E" - 920 mm x 2081 mm, "90E" - 1020 mm x 2081 mm, "90N" - 1000 mm x 2001 mm

Podany wymiar jest zewnętrznym wymiarem ościeżnicy.

Dodatkowe rozwiązania

okleiny, szklenie, progi, pakiety szybowe	str. 42
naświetla i dostawki	str. 44
zestawy okuć	str. 48
dodatkowe akcesoria i usługi	str. 50



KR CENTER[®]
producent drzwi



kolor na zdjęciu: antracyt

Argos 12

dostępne szklenie:
lustro, czarny antisol

Basic	4000,00 zł netto 4920,00 zł brutto
Normal	4200,00 zł netto 5166,00 zł brutto
Normal Plus	4600,00 zł netto 5658,00 zł brutto
Normal Plus RC2	5100,00 zł netto 6273,00 zł brutto



kolor na zdjęciu: dąb złoty

Argos 12B

dostępne szklenie:
lustro, czarny antisol

Basic	4000,00 zł netto 4920,00 zł brutto
Normal	4200,00 zł netto 5166,00 zł brutto
Normal Plus	4600,00 zł netto 5658,00 zł brutto
Normal Plus RC2	5100,00 zł netto 6273,00 zł brutto



kolor na zdjęciu: orzech

Argos 13

dostępne szklenie:
lustro, czarny antisol

Basic	4000,00 zł netto 4920,00 zł brutto
Normal	4200,00 zł netto 5166,00 zł brutto
Normal Plus	4600,00 zł netto 5658,00 zł brutto
Normal Plus RC2	5100,00 zł netto 6273,00 zł brutto



kolor na zdjęciu: winchester

Argos 13B

dostępne szklenie:
lustro, czarny antisol

Basic	4000,00 zł netto 4920,00 zł brutto
Normal	4200,00 zł netto 5166,00 zł brutto
Normal Plus	4600,00 zł netto 5658,00 zł brutto
Normal Plus RC2	5100,00 zł netto 6273,00 zł brutto



Model na zdjęciu: Orbital 05B kolor antracyt

Kolekcja Orbital

Kolekcja Orbital obejmuje drzwi z gładkim skrzydłem, które w modelach z przeszkleniem dekoruje panel ze stali nierdzewnej w kolorze inox bądź ramka PCV. Próg w drzwiach Orbital dostarczany jest w standardzie w kolorze inox.

Orbital	Basic	Normal	Normal Plus	Normal Plus RC2	Passive 92 RC3
izolacja cieplna	pełne 1,2W/m ² K szklone 1,2W/m ² K	pełne 0,97W/m ² K szklone 1,0W/m ² K	pełne 0,97W/m ² K szklone 1,0W/m ² K	pełne 0,97W/m ² K szklone 1,0W/m ² K	pełne 0,65W/m ² K
dostępne okleiny	antracyt, dąb złoty, orzech, winchester*	antracyt, dąb złoty, orzech, winchester	antracyt, dąb złoty, orzech, winchester	antracyt, dąb złoty, orzech, winchester	antracyt, dąb złoty, orzech
zamek	trójbolcowy	trójbolcowy	listwowy	listwowy	listwowy
możliwość skrótu	zgodnie z tabelą skróarów str.7	brak	brak	brak	brak
elektrozaczep	niedostępny	niedostępny	dostępny	niedostępny	niedostępny
dostawki i naświetla	dostępne	dostępne	dostępne	niedostępne	niedostępne

*w przypadku systemu Basic, drzwi w kolorze winchester dostępne są tylko w rozmiarze "90E"!

Dostępne rozmiary

Basic

"80N" - 900 mm x 2061 mm,
"90E" - 1020 mm x 2081 mm,
"100E" - 1120 mm x 2081 mm

Normal

"80E" - 920 mm x 2081 mm,
"90E" - 1020 mm x 2081 mm,
"90N" - 1000 mm x 2001 mm

Normal Plus

"80E" - 920 mm x 2081 mm,
"90E" - 1020 mm x 2081 mm,
"90N" - 1000 mm x 2001 mm

Normal Plus RC2

"80E" - 920 mm x 2081 mm,
"90E" - 1020 mm x 2081 mm,
"90N" - 1000 mm x 2001 mm

Passive 92 RC3

"100N" - 1103 mm x 2100 mm

Dodatkowe rozwiązania

okleiny, szklenie, progi,
pakiety szybowe str. 42

naświetla i dostawki str. 44

zestawy okuć str. 48

dodatkowe akcesoria i usługi str. 50



KR CENTER[®]
producent drzwi



kolor na zdjęciu: antracyt

Ważne!

Drzwi w systemie Pasive 92 RC3 nie posiadają górnego zamka!

Orbital 15

dostępne szklenie:
brak

Basic	2800,00 zł netto 3444,00 zł brutto
Normal	3000,00 zł netto 3690,00 zł brutto
Normal Plus	3400,00 zł netto 4182,00 zł brutto
Normal Plus RC2	4000,00 zł netto 4920,00 zł brutto
Pasive 92 RC3	4800,00 zł netto 5904,00 zł brutto



kolor na zdjęciu: winchester

Orbital 02

dostępne szklenie:
lustro

Basic	3700,00 zł netto 4551,00 zł brutto
Normal	3900,00 zł netto 4797,00 zł brutto
Normal Plus	4300,00 zł netto 5289,00 zł brutto



kolor na zdjęciu: dąb złoty

Orbital 03

dostępne szklenie:
lustro, satyna, satyna-paski,
czarny antisol, lofi 01

Basic	3700,00 zł netto 4551,00 zł brutto
Normal	3900,00 zł netto 4797,00 zł brutto
Normal Plus	4300,00 zł netto 5289,00 zł brutto
Normal Plus RC2	4800,00 zł netto 5904,00 zł brutto

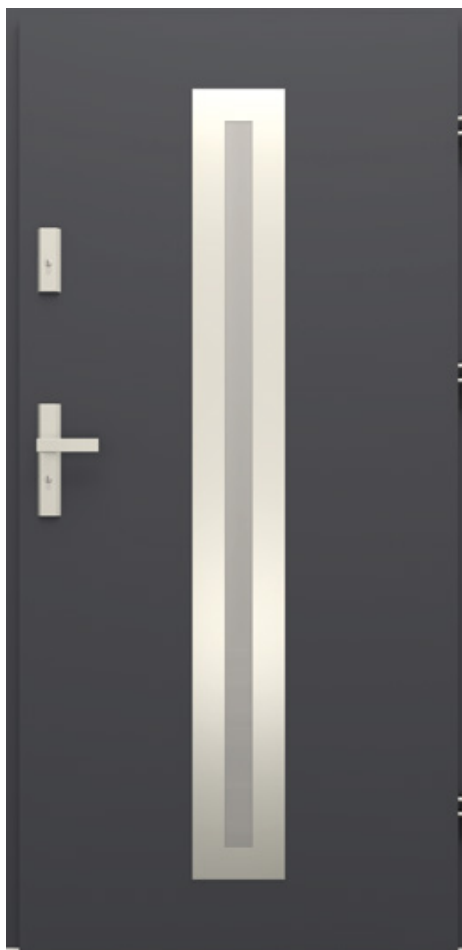

kolor na zdjęciu: antracyt

Orbital 04

dostępne szklenie:
lustro, satyna, satyna-paski,
czarny antisol

Basic	3700,00 zł netto 4551,00 zł brutto
Normal	3900,00 zł netto 4797,00 zł brutto
Normal Plus	4300,00 zł netto 5289,00 zł brutto
Normal Plus RC2	4800,00 zł netto 5904,00 zł brutto



kolor na zdjęciu: dąb złoty

Orbital 05

dostępne szklenie:
lustro, satyna, satyna-paski,
czarny antisol, lofi 01

Basic	3800,00 zł netto 4674,00 zł brutto
Normal	4000,00 zł netto 4920,00 zł brutto
Normal Plus	4400,00 zł netto 5412,00 zł brutto
Normal Plus RC2	4900,00 zł netto 6027,00 zł brutto



kolor na zdjęciu: orzech

Orbital 05B

dostępne szklenie:
lustro, satyna, satyna-paski,
czarny antisol, lofi 01

Basic	3800,00 zł netto 4674,00 zł brutto
Normal	4000,00 zł netto 4920,00 zł brutto
Normal Plus	4400,00 zł netto 5412,00 zł brutto
Normal Plus RC2	4900,00 zł netto 6027,00 zł brutto



kolor na zdjęciu: antracyt

Orbital 11

dostępne szklenie:
lustro, satyna

Basic	3500,00 zł netto 4305,00 zł brutto
Normal	3700,00 zł netto 4551,00 zł brutto
Normal Plus	4100,00 zł netto 5043,00 zł brutto
Normal Plus RC2	4600,00 zł netto 5658,00 zł brutto



kolor na zdjęciu: dąb złoty

Orbital 11B

dostępne szklenie:
lustro, satyna

Basic	3500,00 zł netto 4305,00 zł brutto
Normal	3700,00 zł netto 4551,00 zł brutto
Normal Plus	4100,00 zł netto 5043,00 zł brutto
Normal Plus RC2	4600,00 zł netto 5658,00 zł brutto



kolor na zdjęciu: winchester

Orbital 12

dostępne szklenie:
lustro, satyna, satyna-paski,
czarny antisol

Basic	3700,00 zł netto 4551,00 zł brutto
Normal	3900,00 zł netto 4797,00 zł brutto
Normal Plus	4300,00 zł netto 5289,00 zł brutto
Normal Plus RC2	4800,00 zł netto 5904,00 zł brutto



kolor na zdjęciu: antracyt

Orbital 12B

dostępne szklenie:
lustro, satyna, satyna-paski,
czarny antisol

Basic	3700,00 zł netto 4551,00 zł brutto
Normal	3900,00 zł netto 4797,00 zł brutto
Normal Plus	4300,00 zł netto 5289,00 zł brutto
Normal Plus RC2	4800,00 zł netto 5904,00 zł brutto



kolor na zdjęciu: antracyt

Orbital 17B

dostępne szklenie:
lustro

Basic	3800,00 zł netto 4674,00 zł brutto
Normal	4000,00 zł netto 4920,00 zł brutto
Normal Plus	4400,00 zł netto 5412,00 zł brutto



kolor na zdjęciu: orzech

Orbital 23

dostępne szklenie:
lustro, satyna

Basic	3500,00 zł netto 4305,00 zł brutto
Normal	3700,00 zł netto 4551,00 zł brutto
Normal Plus	4100,00 zł netto 5043,00 zł brutto



kolor na zdjęciu: dąb złoty

Orbital 23B

dostępne szklenie:
lustro, satyna

Basic	3500,00 zł netto 4305,00 zł brutto
Normal	3700,00 zł netto 4551,00 zł brutto
Normal Plus	4100,00 zł netto 5043,00 zł brutto



kolor na zdjęciu: dąb złoty

Orbital 31

dostępne szklenie:
lustro, satyna

Basic	3500,00 zł netto 4305,00 zł brutto
Normal	3700,00 zł netto 4551,00 zł brutto
Normal Plus	4100,00 zł netto 5043,00 zł brutto
Normal Plus RC2	4600,00 zł netto 5658,00 zł brutto



kolor na zdjęciu: winchester

Orbital 31B

dostępne szklenie:
lustro, satyna

Basic	3500,00 zł netto 4305,00 zł brutto
Normal	3700,00 zł netto 4551,00 zł brutto
Normal Plus	4100,00 zł netto 5043,00 zł brutto
Normal Plus RC2	4600,00 zł netto 5658,00 zł brutto



kolor na zdjęciu: orzech

Orbital 32*

dostępne szklenie:
lustro

Basic	3700,00 zł netto 4551,00 zł brutto
Normal	3900,00 zł netto 4797,00 zł brutto
Normal Plus	4300,00 zł netto 5289,00 zł brutto



kolor na zdjęciu: dąb złoty

Orbital 32B*

dostępne szklenie:
lustro

Basic	3700,00 zł netto 4551,00 zł brutto
Normal	3900,00 zł netto 4797,00 zł brutto
Normal Plus	4300,00 zł netto 5289,00 zł brutto



kolor na zdjęciu: winchester

*Ważne!

Modele Orbital 32, 32B, 33 i 33B dostępne są tylko w drzwiach nie-skracanych w rozmiarach „80E” i „90E”!

Orbital 33*

dostępne szklenie:
lustro

Basic	3800,00 zł netto 4674,00 zł brutto
Normal	4000,00 zł netto 4920,00 zł brutto
Normal Plus	4400,00 zł netto 5412,00 zł brutto



kolor na zdjęciu: orzech

Orbital 33B*

dostępne szklenie:
lustro

Basic	3800,00 zł netto 4674,00 zł brutto
Normal	4000,00 zł netto 4920,00 zł brutto
Normal Plus	4400,00 zł netto 5412,00 zł brutto



kolor na zdjęciu: orzech

Orbital 34

dostępne szklenie:
lustro, satyna, satyna-paski,
czarny antisol

Basic	3500,00 zł netto 4305,00 zł brutto
Normal	3700,00 zł netto 4551,00 zł brutto
Normal Plus	4100,00 zł netto 5043,00 zł brutto
Normal Plus RC2	4600,00 zł netto 5658,00 zł brutto



KR CENTER[®]
producent drzwi

Ważne!

Jeżeli na druku zamówień nie zostanie zaznaczone inaczej, drzwi zostaną dostarczone w standardzie - **otwierane na zewnątrz ze szkleniem lustro!**



kolor na zdjęciu: antracyt

Orbital 34B

dostępne szklenie:
lustro, satyna, satyna-paski,
czarny antisol

Basic	3500,00 zł netto 4305,00 zł brutto
Normal	3700,00 zł netto 4551,00 zł brutto
Normal Plus	4100,00 zł netto 5043,00 zł brutto
Normal Plus RC2	4600,00 zł netto 5658,00 zł brutto



kolor na zdjęciu: antracyt

Orbital 49

dostępne szklenie:
lustro, satyna, satyna-paski

Basic	3500,00 zł netto 4305,00 zł brutto
Normal	3700,00 zł netto 4551,00 zł brutto
Normal Plus	4100,00 zł netto 5043,00 zł brutto



kolor na zdjęciu: orzech

Orbital 35

dostępne szklenie:
lustro, satyna, satyna-paski,
czarny antisol, loft 01

Basic	3700,00 zł netto 4551,00 zł brutto
Normal	3900,00 zł netto 4797,00 zł brutto
Normal Plus	4300,00 zł netto 5289,00 zł brutto
Normal Plus RC2	4800,00 zł netto 5904,00 zł brutto



kolor na zdjęciu: winchester

Orbital 35B

dostępne szklenie:
lustro, satyna, satyna-paski,
czarny antisol, loft 01

Basic	3700,00 zł netto 4551,00 zł brutto
Normal	3900,00 zł netto 4797,00 zł brutto
Normal Plus	4300,00 zł netto 5289,00 zł brutto
Normal Plus RC2	4800,00 zł netto 5904,00 zł brutto



Model na zdjęciu: Eris 13 kolor winchester

Kolekcja Eris

Modele dostępne w kolekcji Eris wyróżnia zdobienie panelem dekoracyjnym wykonanym z aluminium, którego powierzchnia jest anodowana na czarno. Próg w drzwiach Eris dostarczany jest w standardzie w kolorze czarnym.

Eris	Basic	Normal	Normal Plus	Normal Plus RC2
izolacja cieplna	pełne 1,2W/m ² K szklone 1,2W/m ² K	pełne 0,97W/m ² K szklone 1,0W/m ² K	pełne 0,97W/m ² K szklone 1,0W/m ² K	pełne 0,97W/m ² K szklone 1,0W/m ² K
dostępne okleiny	antracyt, dąb złoty, orzech, winchester*	antracyt, dąb złoty, orzech, winchester	antracyt, dąb złoty, orzech, winchester	antracyt, dąb złoty, orzech, winchester
zamek	trójbolcowy	trójbolcowy	listwowy	listwowy
możliwość skrótu	zgodnie z tabelą skróków str.7	brak	brak	brak
elektrozaczep	niedostępny	niedostępny	dostępny	niedostępny
dostawki i naświetla	dostępne	dostępne	dostępne	niedostępne

*w przypadku systemu Basic, drzwi w kolorze winchester dostępne są tylko w rozmiarze "90E"!

Dostępne rozmiary

Basic	"80N" - 900 mm x 2061 mm, "90E" - 1020 mm x 2081 mm, "100E" - 1120 mm x 2081 mm
Normal	"80E" - 920 mm x 2081 mm, "90E" - 1020 mm x 2081 mm, "90N" - 1000 mm x 2001 mm
Normal Plus	"80E" - 920 mm x 2081 mm, "90E" - 1020 mm x 2081 mm, "90N" - 1000 mm x 2001 mm
Normal Plus RC2	"80E" - 920 mm x 2081 mm, "90E" - 1020 mm x 2081 mm, "90N" - 1000 mm x 2001 mm
Passive 92 RC3	"100N" - 1103 mm x 2100 mm

Dodatkowe rozwiązania

okleiny, szklenie, progi, pakiety szybowe	str. 42
naświetla i dostawki	str. 44
zestawy okuć	str. 48
dodatkowe akcesoria i usługi	str. 50



KR CENTER[®]
producent drzwi



kolor na zdjęciu: antracyt

Eris 12

dostępne szklenie:
lustro, czarny antisol

Basic	4000,00 zł netto 4920,00 zł brutto
Normal	4200,00 zł netto 5166,00 zł brutto
Normal Plus	4600,00 zł netto 5658,00 zł brutto
Normal Plus RC2	5100,00 zł netto 6273,00 zł brutto



kolor na zdjęciu: dąb złoty

Eris 12B

dostępne szklenie:
lustro, czarny antisol

Basic	4000,00 zł netto 4920,00 zł brutto
Normal	4200,00 zł netto 5166,00 zł brutto
Normal Plus	4600,00 zł netto 5658,00 zł brutto
Normal Plus RC2	5100,00 zł netto 6273,00 zł brutto



kolor na zdjęciu: orzech

Eris 13

dostępne szklenie:
lustro, czarny antisol, loft 01

Basic	4000,00 zł netto 4920,00 zł brutto
Normal	4200,00 zł netto 5166,00 zł brutto
Normal Plus	4600,00 zł netto 5658,00 zł brutto
Normal Plus RC2	5100,00 zł netto 6273,00 zł brutto



kolor na zdjęciu: winchester

Eris 13B

dostępne szklenie:
lustro, czarny antisol, loft 01

Basic	4000,00 zł netto 4920,00 zł brutto
Normal	4200,00 zł netto 5166,00 zł brutto
Normal Plus	4600,00 zł netto 5658,00 zł brutto
Normal Plus RC2	5100,00 zł netto 6273,00 zł brutto



Kolekcja Hermos

Model na zdjęciu: Hermos 12B kolor orzech

Kolekcja Hermos charakteryzuje się tłoczoną powierzchnią skrzydła oraz panelem dekoracyjnym ze szczotkowanego aluminium anodowanego na kolor patyna. Próg w drzwiach Hermos dostarczany jest w standardzie w kolorze patyna.

Hermos	Basic	Normal	Normal Plus	Normal Plus RC2
izolacja cieplna	pełne 1,2W/m ² K szklone 1,2W/m ² K	pełne 0,97W/m ² K szklone 1,0W/m ² K	pełne 0,97W/m ² K szklone 1,0W/m ² K	pełne 0,97W/m ² K szklone 1,0W/m ² K
dostępne okleiny	antracyt, dąb złoty, orzech, winchester*	antracyt, dąb złoty, orzech, winchester	antracyt, dąb złoty, orzech, winchester	antracyt, dąb złoty, orzech, winchester
zamek	trójbolcowy	trójbolcowy	listwowy	listwowy
możliwość skrótu	zgodnie z tabelą skróków str.7	brak	brak	brak
elektrozaczep	niedostępny	niedostępny	dostępny	niedostępny
dostawki i naświetla	dostępne	dostępne	dostępne	niedostępne

*w przypadku systemu Basic, drzwi w kolorze winchester dostępne są tylko w rozmiarze "90E"!

Dostępne rozmiary

Basic

"80N" - 900 mm x 2061 mm,
"90E" - 1020 mm x 2081 mm,
"100E" - 1120 mm x 2081 mm

Normal

"80E" - 920 mm x 2081 mm,
"90E" - 1020 mm x 2081 mm,
"90N" - 1000 mm x 2001 mm

Normal Plus

"80E" - 920 mm x 2081 mm,
"90E" - 1020 mm x 2081 mm,
"90N" - 1000 mm x 2001 mm

Normal Plus RC2

"80E" - 920 mm x 2081 mm,
"90E" - 1020 mm x 2081 mm,
"90N" - 1000 mm x 2001 mm

Passive 92 RC3

"100N" - 1103 mm x 2100 mm

Dodatkowe rozwiązania

okleiny, szklenie, progi,
pakiety szybowe str. 42

naświetla i dostawki str. 44

zestawy okuć str. 48

dodatkowe akcesoria i usługi str. 50

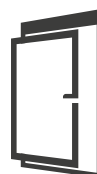

KR CENTER[®]
producent drzwi



kolor na zdjęciu: winchester

Hermos 12

dostępne szklenie:
lustro, czarny antisol

Basic	4000,00 zł netto 4920,00 zł brutto
Normal	4200,00 zł netto 5166,00 zł brutto
Normal Plus	4600,00 zł netto 5658,00 zł brutto
Normal Plus RC2	5100,00 zł netto 6273,00 zł brutto



kolor na zdjęciu: orzech

Hermos 12B

dostępne szklenie:
lustro, czarny antisol

Basic	4000,00 zł netto 4920,00 zł brutto
Normal	4200,00 zł netto 5166,00 zł brutto
Normal Plus	4600,00 zł netto 5658,00 zł brutto
Normal Plus RC2	5100,00 zł netto 6273,00 zł brutto



kolor na zdjęciu: dąb złoty

Hermos 13

dostępne szklenie:
lustro, czarny antisol

Basic	4000,00 zł netto 4920,00 zł brutto
Normal	4200,00 zł netto 5166,00 zł brutto
Normal Plus	4600,00 zł netto 5658,00 zł brutto
Normal Plus RC2	5100,00 zł netto 6273,00 zł brutto



kolor na zdjęciu: antracyt

Hermos 13B

dostępne szklenie:
lustro, czarny antisol

Basic	4000,00 zł netto 4920,00 zł brutto
Normal	4200,00 zł netto 5166,00 zł brutto
Normal Plus	4600,00 zł netto 5658,00 zł brutto
Normal Plus RC2	5100,00 zł netto 6273,00 zł brutto



Kolekcja Inox

Model na zdjęciu: Inox 04 kolor antracyt

Kolekcja Inox charakteryzuje się kwadratowym tłoczeniem na powierzchni skrzydła, wykończonym dekoracyjnym panelem wykonanym ze stali nierdzewnej w kolorze inox. Próg w drzwiach Inox dostarczany jest w standardzie w kolorze inox.

Inox	Basic
izolacja cieplna	pełne 1,2W/m ² K szklone 1,2W/m ² K
dostępne okleiny	antracyt, dąb złoty, orzech
zamek	trójbolcowy
możliwość skrótu	zgodnie z tabelą skrótów str.7
elektrozaczep	niedostępny
dostawki i naświetla	dostępne

Dostępne rozmiary

Basic

"90E" - 1020 mm x 2081 mm

Podany wymiar jest zewnętrznym wymiarem ościeżnicy.

Dodatkowe rozwiązania

okleiny, szklenie, progi,
pakiety szybowe str. 42

naświetla i dostawki str. 44

zestawy okuć str. 48

dodatkowe akcesoria i usługi str. 50



KR CENTER[®]
producent drzwi



Inox 04

dostępne szklenie:
lustro, satyna

Basic

3600,00 zł netto
4428,00 zł brutto

kolor na zdjęciu: antracyt



Inox 04B

dostępne szklenie:
lustro, satyna

Basic

3600,00 zł netto
4428,00 zł brutto

kolor na zdjęciu: orzech



Inox 05

dostępne szklenie:
lustro

Basic

4100,00 zł netto
5043,00 zł brutto

kolor na zdjęciu: orzech



Inox 08

dostępne szklenie:
lustro

Basic

3700,00 zł netto
4551,00 zł brutto

kolor na zdjęciu: dąb złoty



Kolekcja Grand

Model na zdjęciu: Grand 49 kolor orzech

Kolekcja drzwi Grand nawiązuje to tradycyjnego wzornictwa. Skrzydło posiada na swojej powierzchni kwadratowe tłoczenie, a szklenie wykończone jest ramkami przyszybowymi z PCV w kolorze skrzydła. Próg w drzwiach Grand dostarczany jest w standardzie w kolorze inox.

Grand	Basic
izolacja cieplna	pełne 1,2W/m ² K szklone 1,2W/m ² K
dostępne okleiny	antracyt, dąb złoty, orzech
zamek	trójbolcowy
możliwość skrótu	zgodnie z tabelą skróarów str.7
elektrozaczep	niedostępny
dostawki i naświetla	dostępne

Dostępne rozmiary

Basic

"90E" - 1020 mm x 2080 mm

Podany wymiar jest zewnętrznym wymiarem ościeżnicy.

Dodatkowe rozwiązania

okleiny, szklenie, progi,
pakiety szybowe str. 42

naświetla i dostawki str. 44

zestawy okuć str. 48

dodatkowe akcesoria i usługi str. 50



KR CENTER[®]
producent drzwi

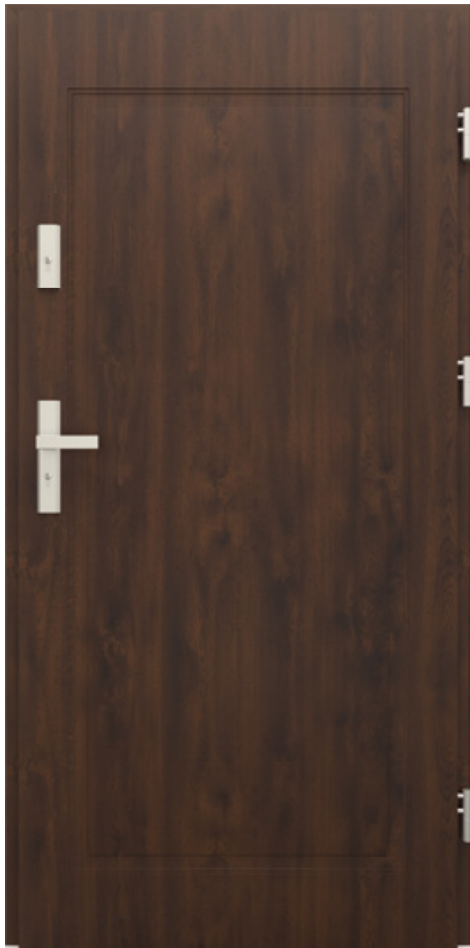

kolor na zdjęciu: orzech

Grand 15

dostępne szklenie:
brak

Basic

2800,00 zł netto
3444,00 zł brutto



kolor na zdjęciu: dąb złoty

Grand 23B

dostępne szklenie:
lustro, satyna

Basic

3500,00 zł netto
4305,00 zł brutto



kolor na zdjęciu: orzech

Grand 23

dostępne szklenie:
lustro, satyna

Basic

3500,00 zł netto
4305,00 zł brutto



kolor na zdjęciu: antracyt

Grand 49

dostępne szklenie:
lustro, satyna, satyna-paski

Basic

3500,00 zł netto
4305,00 zł brutto

Dostępne rozwiązania

Szklenie

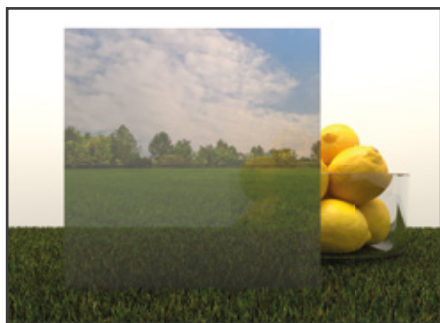

Lustro

Szklenie lustro składa się z dwóch zewnętrznych szyb przezroczystych o grubości 4 mm oraz wewnętrznego lustra. Całość łączy ciepłe ramki w kolorze czarnym.

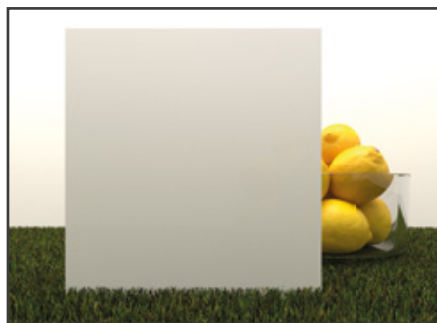

Satyna

Szklenie satyna składa się z dwóch zewnętrznych szyb przezroczystych o grubości 4 mm oraz wewnętrznej szyby wykończonej folią satynową. Całość łączy ciepłe ramki w kolorze czarnym.

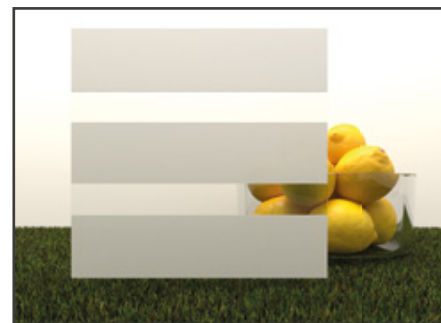

Satyna-paski

Szklenie satyna-paski składa się z dwóch zewnętrznych szyb przezroczystych o grubości 4 mm oraz wewnętrznej szyby wykończonej paskami folii satynowej. Całość łączy ciepłe ramki w kolorze czarnym.



Czarny antisol

Szklenie czarny antisol składa się z dwóch zewnętrznych szyb czarnych o grubości 6 mm oraz wewnętrznej szybie przezroczystej o grubości 6 mm. Całość łączy ciepłe ramki w kolorze czarnym.

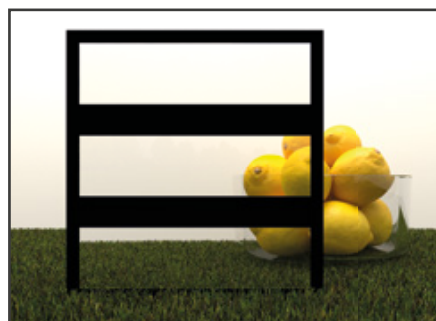

Loft 1

Szklenie loft 01 składa się z zewnętrznej szyby przezroczystej o grubości 6 mm, środkowej szyby przezroczystej z nadrukiem o grubości 6 mm oraz wewnętrznej szyby barwionej w kolorze grafit o grubości 6 mm. Całość łączy ciepłe ramki w kolorze czarnym.

Pakiety szybowe

Pakiet standardowy

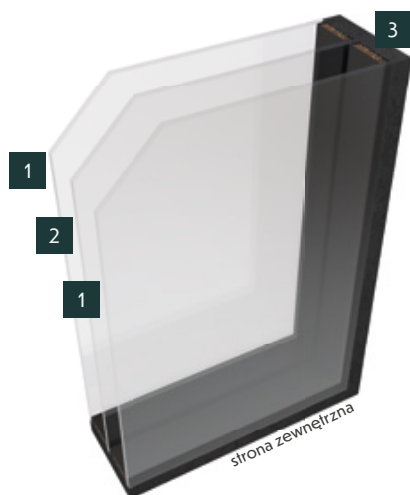

- 1 Szyba Thermo
- 2 Szyba Standard
- 3 Ciepła ramka

Pakiet antywłamaniowy*

*Pakiet antywłamaniowy dostępny jest tylko w szkleniu Lustro!

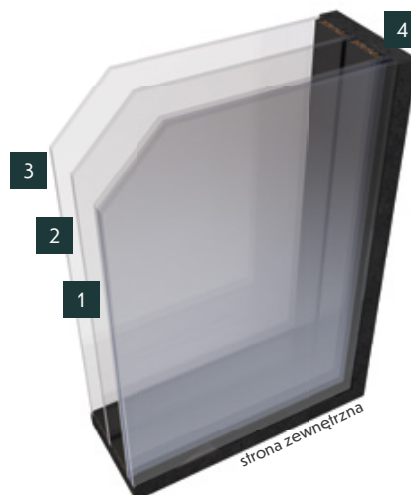

- 1 2 x Szyba Thermo klejona folią antywłamaniową
- 2 Szyba Standard
- 3 Szyba Thermo
- 4 Ciepła ramka



Antracyt



Dąb złoty



Orzech



Winchester



Czarny*

*Kolor czarny dostępny jest tylko dla ościeżnic,
w drzwiach o grubości 68 mm, otwieranych na zewnątrz.

Kolory progów*

*Jeżeli na druku zamówień nie zostanie określony kolor progów, zostanie on dostarczony w standardzie - pod kolor panelu dekoracyjnego, a w przypadku drzwi bez panelu - w kolorze inox. Drzwi w systemie Pasive 92 dostępne są tylko z progiem w kolorze inox!



Inox



Czarny



Patina

Klasy bezpieczeństwa drzwi RC

Klasy bezpieczeństwa RC określają jak długo i z wykorzystaniem jakich narzędzi drzwi są w stanie wytrzymać próbę ich sforsowania. **Można więc nazwać je klasami odporności na włamanie.** Zostały one określone normą europejską PN-EN 1627:2012. Poniższa tabela charakteryzuje klasy RC2 oraz RC3 dostępne w drzwiach stalowo-aluminiowych.

RC2

Wykorzystywane narzędzia: śrubokręt, szczypce, klin, młotek



Minimalny czas oporu: 3 minuty

RC3

Wykorzystywane narzędzia: **wszystkie z poprzedniej klasy** + stalowy łom, dodatkowy śrubokręt

RC2 +

Minimalny czas oporu: 5 minut

Naświetla i dostawki boczne



Konstrukcja

Konstrukcja dostawki bocznej i naświetla górnego oparta jest na aluminiowej ramie wykończonej tak samo, jak ościeżnica. **Ościeżnica z dostawką lub naświetlem połączone są na stałe co zapewnia stabilność konstrukcji i sprawia, że montaż jest banalnie prosty!**

Wymiary zewnętrzne dostawek i naświetli

30 - 70 cm*

*Minimalna szerokość zewnętrzna wynosi 30 cm, a maksymalna 70 cm.

Okleiny dla dostawek i naświetli



Antracyt

Orzech

Dąb złoty

Winchester

Przenikalność cieplna drzwi

z naświetlem górnym lub dostawką boczną

Drzwi pełne 1,0 W/m²K

Drzwi szklone 1,0 W/m²K

Szyby w drzwiach z dostawkami i naświetlami

W dostawkach bocznych i naświetlach górnych mogą zostać zainstalowane szyby standardowe (lustro, czarny antisol) oraz pakiet z dodatkową szybą antywłamaniową (lustro).

Szyby antywłamaniowe zbudowane są z dwóch tafli szkła i dwóch warstw folii z butyralu poliwinylu. Butyral poliwinylu to rodzaj syntetycznej żywicy, która charakteryzuje się dużą przejrzystością i wytrzymałością. Dzięki zastosowaniu tego materiału szyba jest odporna na uderzenia, a przy tym bardzo dobrze prezentuje to, co dzieje się w otoczeniu domu.

W naszych dostawkach i naświetlach w przypadku szyb barwionych stosujemy szkło hartowane.

Podnosi to znacząco wytrzymałość mechaniczną i termiczną, a także ma bezpośredni wpływ na bezpieczeństwo.

Naprężenia termiczne mogą powstawać z powodu gwałtownych zmian temperatury lub wystawienia na silne nasłonecznienie. Jest to szczególnie istotne w przypadku szyb barwionych, gdyż charakteryzują się one wysoką absorpcją energii słonecznej.

Wyższa niż w przypadku zwykłego szkła wytrzymałość mechaniczna sprawia, że szkło hartowane trudniej jest rozbić. Natomiast w przypadku rozbicia rozpada się na drobne kawałki, które nie mają ostrych krawędzi.

Szklenie dla dostawek i naświetli

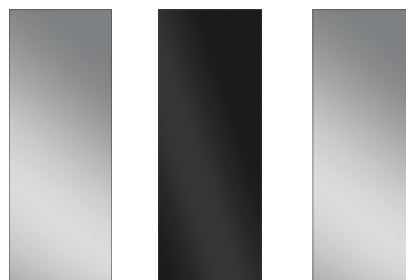

Lustro

Czarny antisol

Lustro antywłamaniowe

Warianty drzwi z naświetlem i dostawką

Drzwi bez naświetla górnego

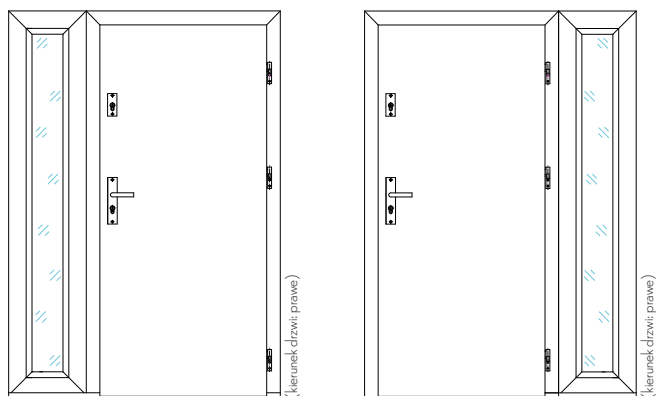

Drzwi z dostawką boczną wariant A Drzwi z dostawką boczną wariant B

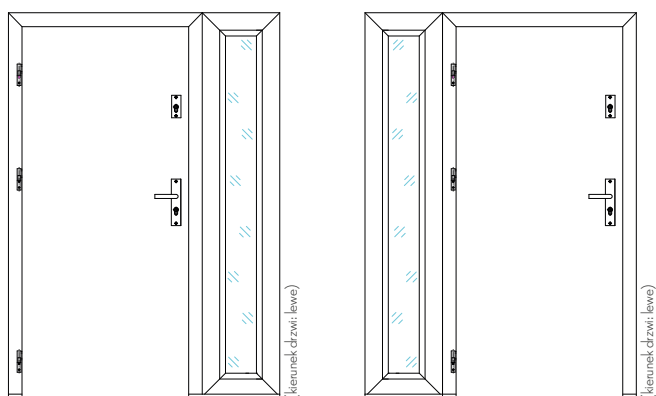

Drzwi z dostawką boczną wariant A Drzwi z dostawką boczną wariant B

Drzwi z naświetlem górnym

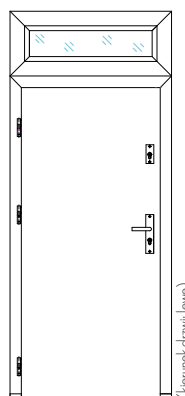

Drzwi z naświetlem górnym bez dostawki bocznej

Cennik dostawek bocznych

Wymiar/Szklenie	lustro	czarny antisol	lustro szklenie antywłamaniowe
30 - 40 cm	2300,00 zł netto	2600,00 zł netto	2500,00 zł netto
	2829,00 zł brutto	3198,00 zł brutto	3075,00 zł brutto
41 - 50 cm	2500,00 zł netto	2900,00 zł netto	2700,00 zł netto
	3075,00 zł brutto	3567,00 zł brutto	3321,00 zł brutto
51 - 60 cm	2700,00 zł netto	3200,00 zł netto	2900,00 zł netto
	3321,00 zł brutto	3936,00 zł brutto	3567,00 zł brutto
61 - 70 cm	2900,00 netto	3500,00 zł netto	3100,00 zł netto
	3567,00 zł brutto	4305,00 zł brutto	3813,00 zł brutto

Cennik naświetli górnych

Wymiar/Szklenie	lustro	czarny antisol	lustro szklenie antywłamaniowe
30 - 40 cm	2000,00 zł netto	2200,00 zł netto	2100,00 zł netto
	2460,00 zł brutto	2706,00 zł brutto	2583,00 zł brutto
41 - 50 cm	2100,00 zł netto	2300,00 zł netto	2200,00 zł netto
	2583,00 zł brutto	2829,00 zł brutto	2706,00 zł brutto
51 - 60 cm	2200,00 zł netto	2400,00 zł netto	2300,00 zł netto
	2706,00 zł brutto	2952,00 zł brutto	2829,00 zł brutto
61 - 70 cm	2300,00 zł netto	2500,00 zł netto	2400,00 zł netto
	2829,00 zł brutto	3075,00 zł brutto	2952,00 zł brutto

Ważne!

Minimalna szerokość zewnętrzna dostawki i naświetla wynosi 30 cm, a maksymalna 70 cm.



na zdjęciu Orbital 12B kolor antracyt, dostawka boczna 45 cm w wariantcie A



KR CENTER[®]
producent drzwi

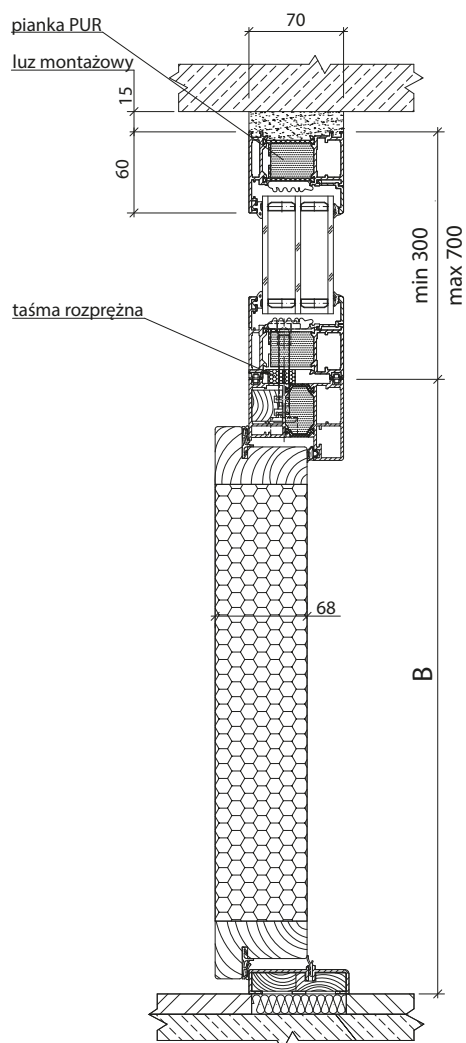

Jak obliczyć pożądany wymiar dostawki lub naświetla?

Zastanawiasz się w jaki sposób dobrać odpowiednią szerokość dostawki bocznej lub wysokość naświetla górnego? **To bardzo proste!**

1. Na podstawie poniżej tabeli sprawdź całkowitą szerokość (wymiar A) i wysokość drzwi (wymiar B).
2. Od całkowitej szerokości otworu montażowego odejmij 30 mm luzu montażowego i całkowitą szerokość drzwi (wymiar A). **Uzyskany wynik to pożądana szerokość dostawki bocznej.**
3. Analogicznie w przypadku naświetla górnego, od całkowitej wysokości otworu montażowego odejmij 30 mm luzu montażowego i całkowitą wysokość drzwi. **Uzyskany wynik to pożądana wysokość naświetla górnego.**
4. Aby obliczyć szerokość i wysokość widocznej szyby w naświetlu bądź dostawce od ich całkowitej szerokości i wysokości odejmij 120 mm.

Chcąc obliczyć pożądany wymiar dostawki bocznej dla otworu montażowego o szerokości 1600 mm, z drzwiami w rozmiarze „90E” należy przeprowadzić poniższe obliczenia.

$$1600 \text{ mm (całkowita szerokość otworu montażowego)} - 30 \text{ mm (luz montażowy)} - 1020 \text{ mm (wymiar A rozmiaru „90E”)} = 550 \text{ mm}$$

Z obliczeń wynika, że dostawka boczna powinna mieć 550 mm.

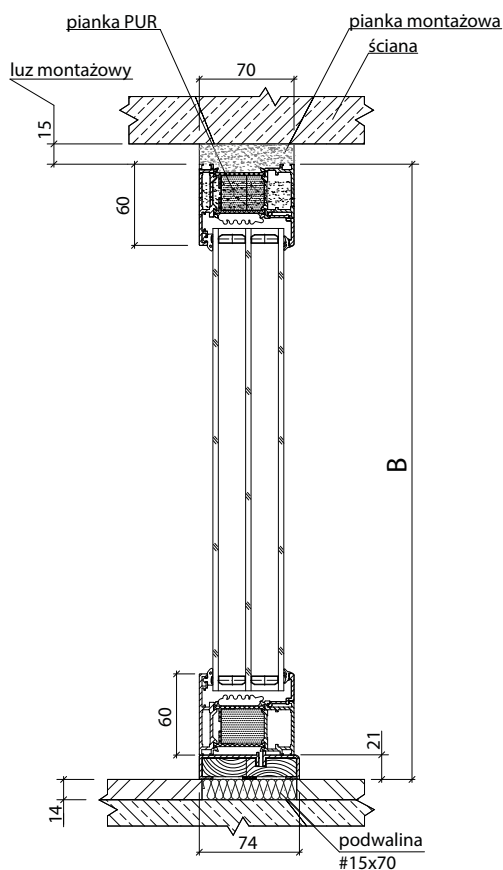
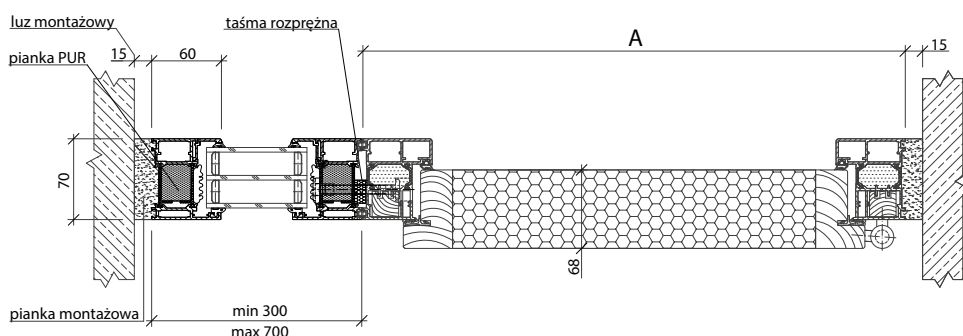

Całkowita szerokość drzwi Całkowita wysokość drzwi

Rozmiar drzwi	Wymiar A	Wymiar B
„80N”	900 mm	2061 mm
„80E”	920 mm	2081 mm
„90N”	1000 mm	2001 mm
„90E”	1020 mm	2081 mm
„100E”	1120 mm	2081 mm

Ważne!

Jeżeli na druku zamówień nie zostanie zaznaczone inaczej, drzwi zostaną dostarczone w standardzie - **otwierane na zewnątrz, ze szkleniem lustro.**



KR CENTER[®]
producent drzwi



Drzwi z naświetlem lub dostawką dostarczamy połączone co zapewnia stabilność konstrukcji, a także sprawia, że montaż jest dużo prostszy!



Łączenie ościeżnicy z profilem naświetla

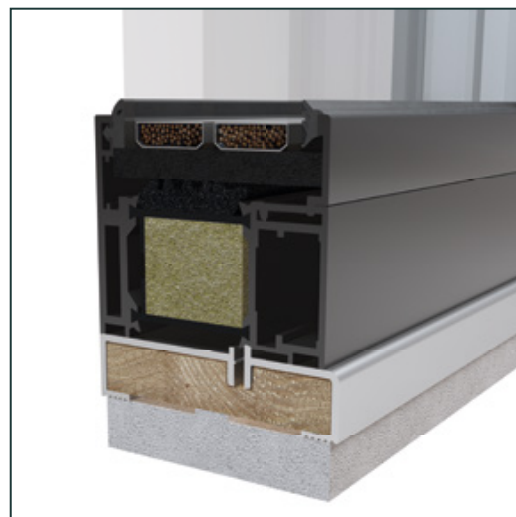

Próg obejmuje całą szerokość drzwi - również dostawkę boczną

Zestawy okuć

Komplet okuć ST Standard

rozstaw 72mm/92 mm

Elementy zestawu:

- klamka i rozeta Haga firmy Axa (kolor inox)
- wkładki Gerda w systemie jednego klucza (kolor nikiel) 40/50

Dostępne dla:

Basic

Normal

Normal Plus

netto 330,00 zł
brutto 405,90 zł

Komplet okuć ST Premium

rozstaw 72mm/92 mm

Elementy zestawu:

- klamka i rozeta Haga firmy Axa (kolor inox)
- wkładki Wilka w systemie jednego klucza klasa B (kolor nikiel) 40/50

Dostępne dla:

Basic

Normal

Normal Plus

netto 450,00 zł
brutto 553,50 zł

Komplet okuć Haga Czarny

rozstaw 72mm/92 mm

Elementy zestawu:

- klamka i rozeta Haga firmy Axa (kolor czarny)
- wkładki Wilka w systemie jednego klucza klasa B (kolor czarny) 40/50

Dostępne dla:

Basic

Normal

Normal Plus

netto 530,00 zł
brutto 651,90 zł

Komplet okuć Haga Patina

rozstaw 72mm/92 mm

Elementy zestawu:

- klamka i rozeta Haga firmy Axa (kolor patina)
- wkładki Wilka w systemie jednego klucza klasa B (kolor patina) 40/50

Dostępne dla:

Basic

Normal

Normal Plus

netto 450,00 zł
brutto 553,50 zł

Komplet okuć Haga pochwyt-klamka Inox

rozstaw 72mm/92 mm

Elementy zestawu:

- pochwyt-klamka, i rozeta Haga firmy Axa (kolor inox)
- wkładki Wilka w systemie jednego klucza klasa B (kolor nikiel) 40/50

Dostępne dla:

Basic

Normal

Normal Plus

netto 460,00 zł
brutto 565,80 zł

Komplet okuć Solid Inox

rozstaw 92 mm

antywłamaniowy!

Elementy zestawu:

- klamka Solid firmy Axa (kolor inox)
- wkładka Wilka klasa C (kolor nikiel) 55/60

Dostępne dla:

Passive
92 RC3

netto 610,00 zł
brutto 750,30 zł

Komplet okuć Trust Inox

rozstaw 92 mm

antywłamaniowy!

Elementy zestawu:

- klamka i rozeta Trust firmy Axa (kolor inox)
- wkładki Wilka w systemie jednego klucza klasa B (kolor nikiel) 40/50

Dostępne dla:

Normal Plus

Normal Plus RC2

netto 480,00 zł
brutto 590,40 zł

Komplet okuć Trust Czarny

rozstaw 92 mm

antywłamaniowy!

Elementy zestawu:

- klamka i rozeta Trust firmy Axa (kolor czarny)
- wkładki Wilka w systemie jednego klucza klasa B (kolor czarny) 40/50

Dostępne dla:

Normal Plus

Normal Plus RC2

netto 610,00 zł
brutto 750,30 zł

Zestawy okuć z pochwytym

Komplet okuć Profile Inox

Elementy zestawu:
-pochwyt Profile (kolor inox)
-zestaw dedykowanych okuć do pochwytu Solo (kolor inox)
-wkładki Wilka w systemie jednego klucza klasa B (kolor nikiel) 40/50

Dostępne dla:



rozmiar pochwytu 120 cm

netto 1100,00 zł
brutto 1353,50 zł

rozmiar pochwytu 170 cm

netto 1150,00 zł
brutto 1414,50 zł

Komplet okuć Profile Czarny

Elementy zestawu:
-pochwyt Profile (kolor czarny)
-zestaw dedykowanych okuć do pochwytu Solo (kolor czarny)
-wkładki Wilka w systemie jednego klucza klasa B (kolor czarny) 40/50

Dostępne dla:

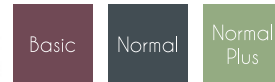

rozmiar pochwytu 120 cm

netto 1300,00 zł
brutto 1599,50 zł

rozmiar pochwytu 170 cm

netto 1350,00 zł
brutto 1660,50 zł

Komplet okuć Profile Patina

Elementy zestawu:
-pochwyt Profile (kolor patina)
-zestaw dedykowanych okuć do pochwytu Solo (kolor patina)
-wkładki Wilka w systemie jednego klucza klasa B (kolor patina) 40/50

Dostępne dla:



rozmiar pochwytu 120 cm

netto 1100,00 zł
brutto 1353,50 zł

rozmiar pochwytu 170 cm

netto 1150,00 zł
brutto 1414,50 zł

Komplet okuć Torre Czarny*

Elementy zestawu:
-pochwyt Torre (kolor czarny)
-zestaw dedykowanych okuć do pochwytu Solo (kolor czarny)
-wkładki Wilka w systemie jednego klucza klasa B (kolor czarny) 40/50

Dostępne dla:



rozmiar pochwytu 120 cm

netto 1400,00 zł
brutto 1722,00 zł

rozmiar pochwytu 170 cm

netto 1400,00 zł
brutto 1722,00 zł

rozmiar pochwytu 190 cm

netto 1400,00 zł
brutto 1722,00 zł

*Pochwyt Torre nie występuje w wersji z przyciskiem!

Przycisk do pochwytu

Przycisk w pochwycie umożliwia otwarcie niezaryglowanych drzwi bez użycia klucza. Wciśnięcie przycisku powoduje otwarcie drzwi poprzez zwolnienie elektrozaczepu. Aby zaryglować drzwi należy standardowo użyć klucza. **W zestawie z przyciskiem jest również elektrozaczep, zasilacz 12V oraz okablowanie.** Z pochwycem dostarczany jest moduł, który łączy się bezprzewodowo z elektrozaczepem. Zasilanie przycisku jest podtrzymywane przez baterię umieszczoną w pochwycie.

netto 1000,00 zł brutto 1230,00 zł
(dopłata do ceny zestawu z pochwycem)

Dostępne dla:

Normal Plus

Aksesoria i usługi

Wizjer szerokokątny (kolor inox lub czarny)



netto 30,00 zł
brutto 36,90 zł

Ośłonki na zawiasy (kolor nikiel-satyna, czarny lub patyna)



netto 80,00 zł
brutto 98,40 zł

Podwalina pod próg

Podwalina ma długość 130 cm i przeznaczona jest do samodzielnego docięcia oraz montażu. W standardzie do każdego zamówienia drzwi STA dodawana jest podwalina o wysokości 15 mm, istnieje możliwość zamówienia dodatkowych podwalin - płatne według cennika poniżej.

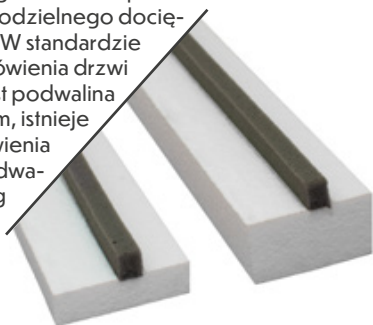

podwalina 15 mm

netto 50,00 zł
brutto 61,50 zł

podwalina 30 mm

netto 60,00 zł
brutto 73,80 zł

Samozamykacz

szynowy Geze TS 2000 (kolor srebrny lub czarny)



netto 450,00 zł
brutto 553,50 zł

Poszerzenie ościeżnicy

Poszerzenie ościeżnicy o szerokości 5 cm

Dostępne kolory: antracyt, dąb złoty, orzech, winchester

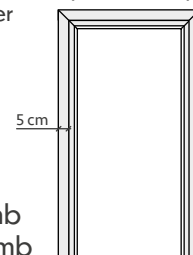

netto 200,00 zł/mb
brutto 246,00 zł/mb

Okapnik

Okapnik ma długość 100 cm. Przeznaczony jest do samodzielnego docięcia i montażu. Występuje w kolorach: dąb złoty, antracyt, orzech.



netto 50,00 zł
brutto 61,50 zł

Usługi za dopłatą

Rodzaj usługi	Cena netto	Cena brutto
Skrócenie drzwi STA w systemie Basic (według wymiarów z tabeli na stronie 7)	150,00 zł	184,50 zł
Drzwi STA w systemie Basic o szerokości „100E” - dopłata	300,00 zł	369,00 zł
Elektrozaczep dla drzwi STA system Normal Plus	300,00 zł	369,00 zł
Zasilacz 12V	105,00 zł	129,15 zł
Wymiana języka zamka na zamek rolkowy*	140,00 zł	172,20 zł

*Zamek rolkowy polecamy w drzwiach z pochwycem bez przycisku!
Dostępne tylko dla drzwi w systemie **Normal Plus!**

Dziękujemy za uwagę i zapraszamy do zapoznania się z resztą naszej oferty, którą znajdą Państwo na stronie internetowej, a także w katalogach dostępnych u naszych Partnerów.

www.krcenter.pl



KR CENTER[®]
producent drzwi

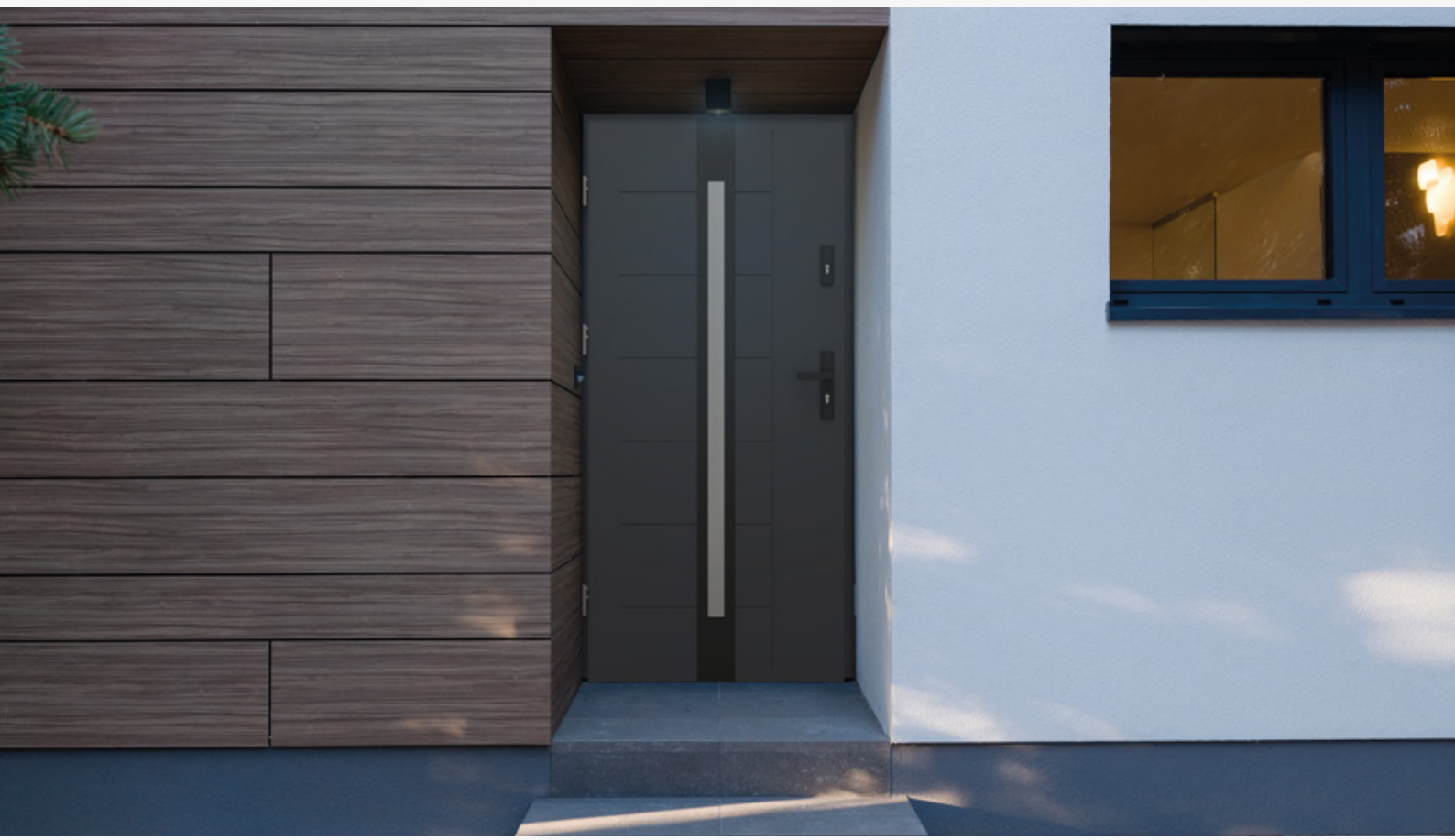

 **KR CENTER**[®]
producent drzwi



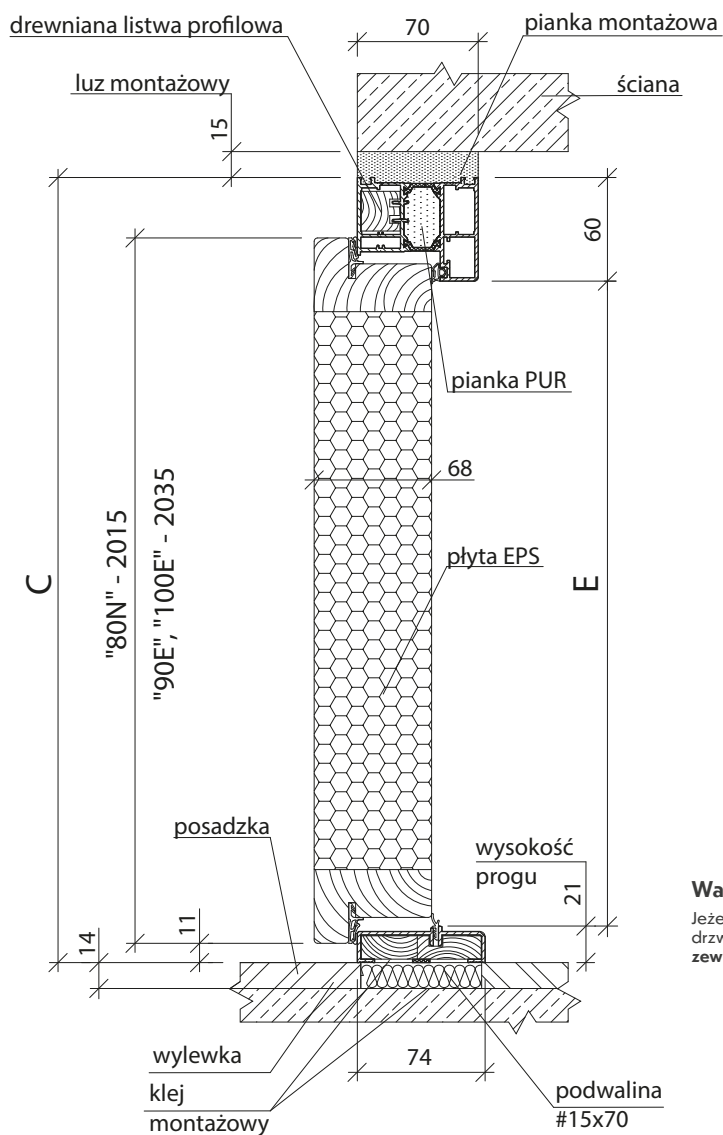

Ważne!

Jeżeli na druku zamówień nie zostanie zaznaczone inaczej, drzwi zostaną dostarczone w standardzie - otwierane na zewnątrz, ze szkleniem lustro.

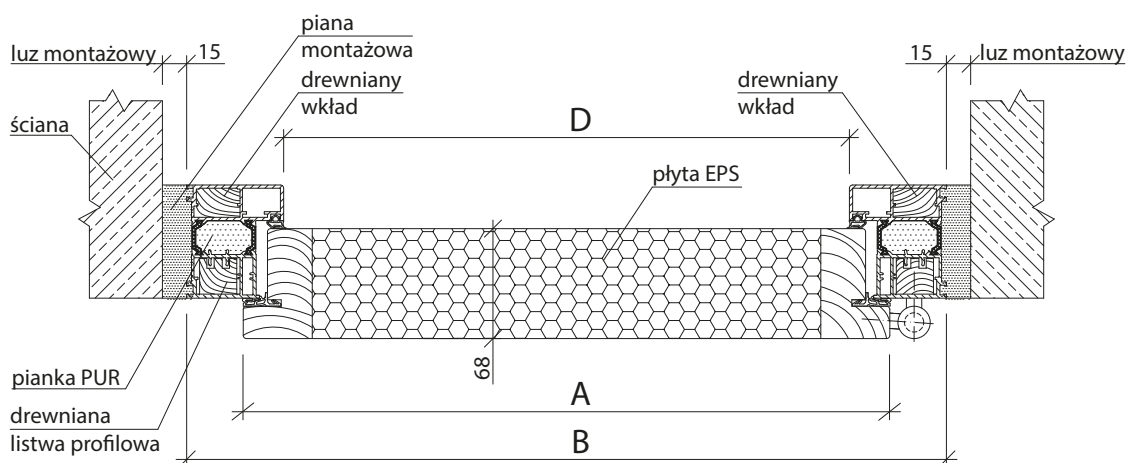

Rozmiar drzwi	Całkowita szerokość skrzydła	Szerokość zewnętrzna ościeżnicy	Wysokość zewnętrzna ościeżnicy	Szerokość światła przejścia	Wysokość światła przejścia	Zalecana szerokość otworu montażowego	Zalecana wysokość otworu montażowego
	Wymiar A	Wymiar B	Wymiar C	Wymiar D	Wymiar E	Wymiar B + 30mm	Wymiar C + 30mm
"80N"	830 mm	900 mm	2061 mm	780 mm	1980 mm	930 mm	2091 mm
"90E"	950 mm	1020 mm	2081 mm	900 mm	2000 mm	1050 mm	2111 mm
"100E"	1050 mm	1120 mm	2081 mm	1000 mm	2000 mm	1150 mm	2111 mm

System Normal, Normal Plus, Normal Plus RC2

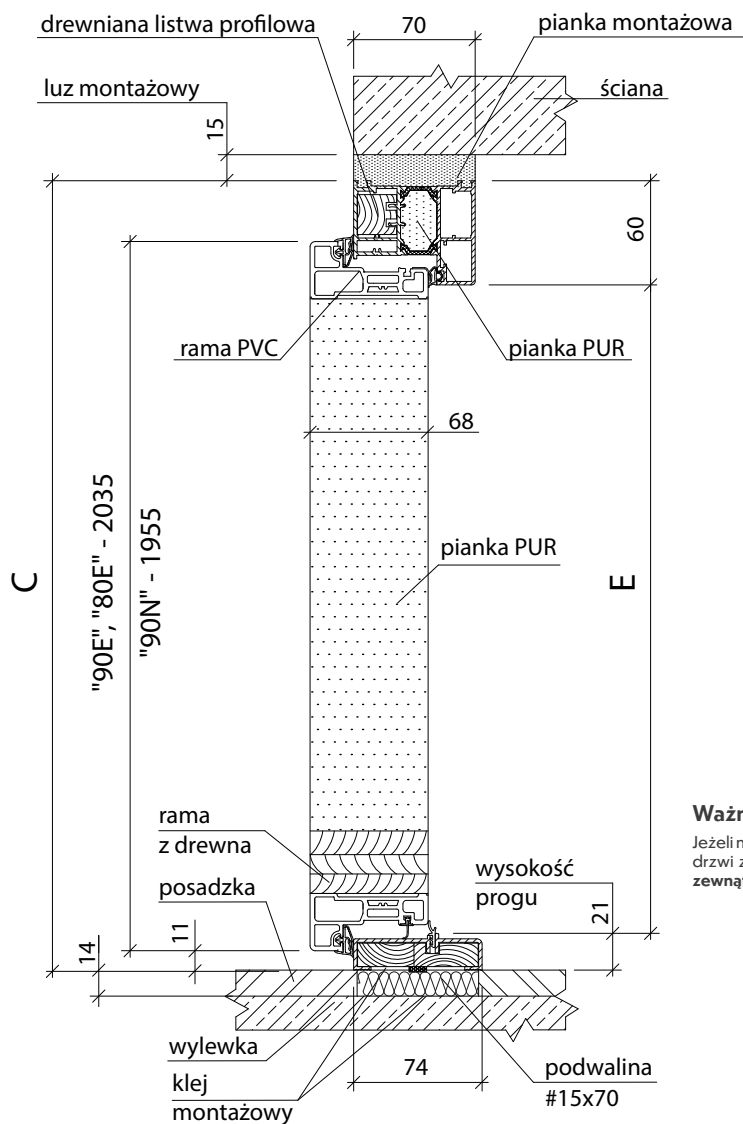

Ważne!

Jeżeli na druku zamówień nie zostanie zaznaczone inaczej, drzwi zostaną dostarczone w standardzie - otwierane na zewnątrz, ze szkleniem lustro.

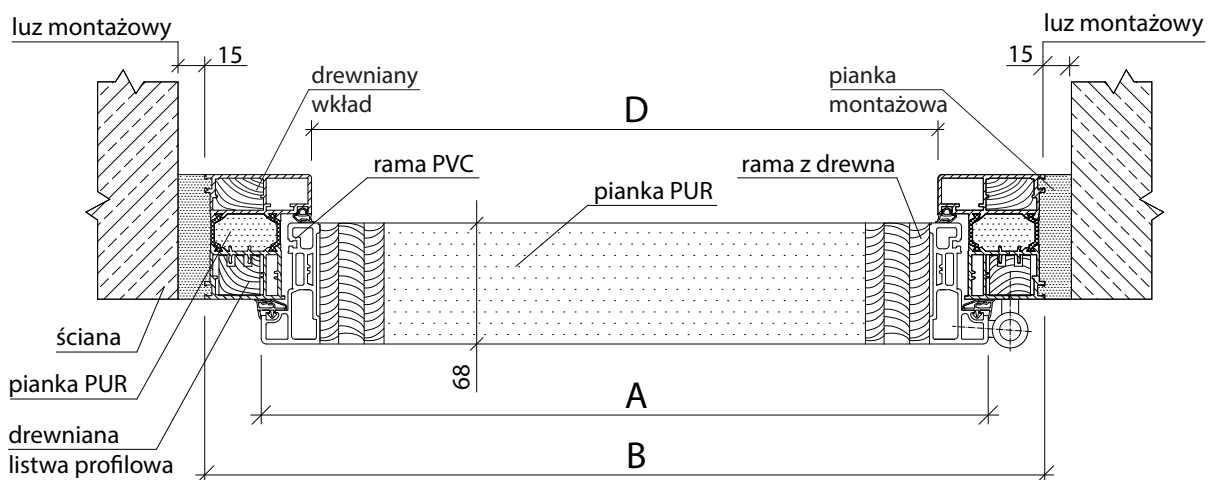

Rozmiar drzwi	Wymiar A	Wymiar B	Wymiar C	Wymiar D	Wymiar E	Wymiar B + 30mm	Wymiar C + 30mm
„80E”	850 mm	920 mm	2081 mm	800 mm	2000 mm	950 mm	2111 mm
„90N”	930 mm	1000 mm	2001 mm	880 mm	1920 mm	1030 mm	2031 mm
„90E”	950 mm	1020 mm	2081 mm	900 mm	2000 mm	1050 mm	2111 mm

System Pasive 92 RC3

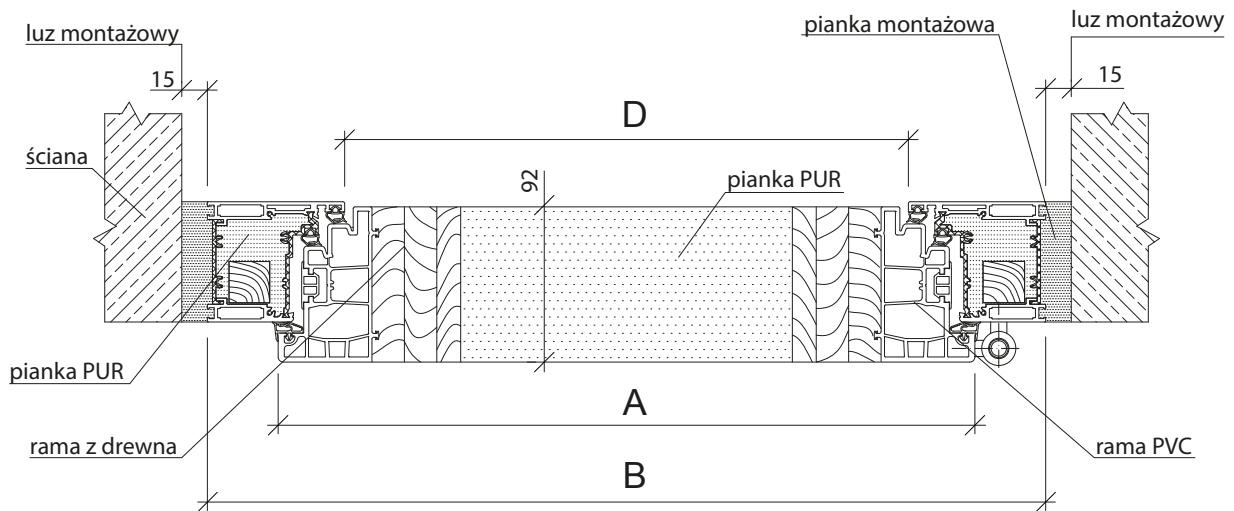
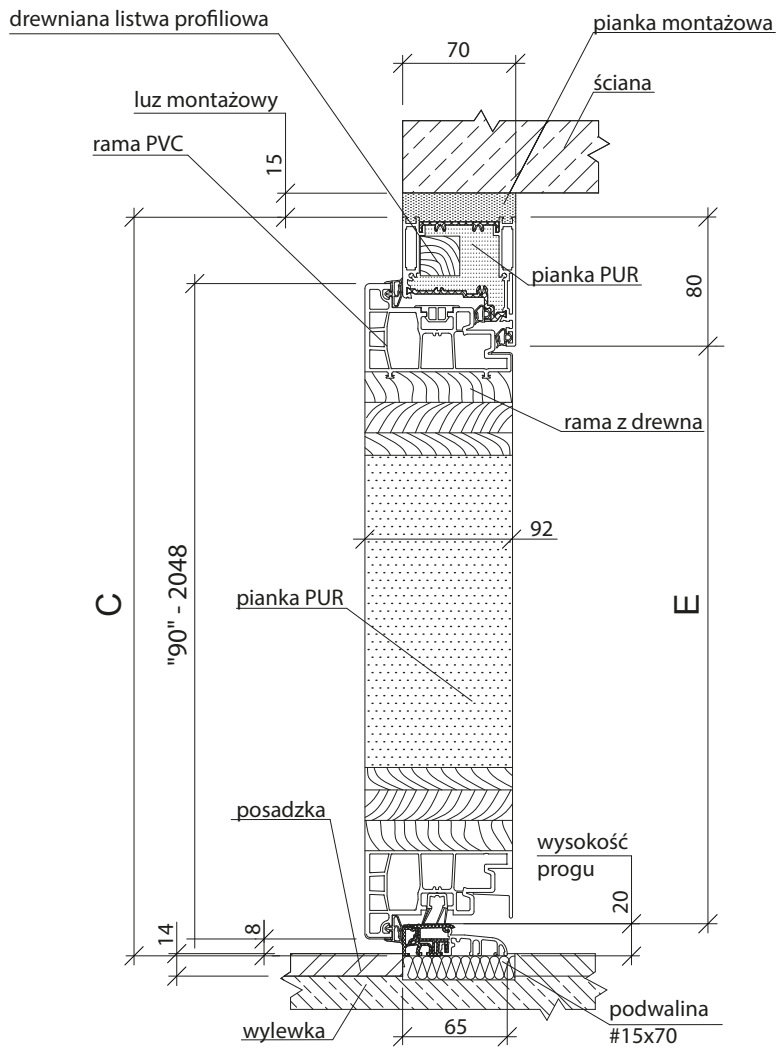

Rozmiar drzwi	Wymiar A	Wymiar B	Wymiar C	Wymiar D	Wymiar E	Wymiar B + 30mm	Wymiar C + 30mm
„100N”	1020 mm	1103 mm	2100 mm	942 mm	2000 mm	1133 mm	2130 mm



 **KR CENTER**[®]
producent drzwi



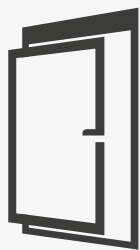

KR CENTER[®]
producent drzwi

W naszej ofercie dostępne także:



Drzwi zewnętrzne stalowo-drewniane Disting



Drzwi wejściowe do mieszkań Bastion



Drzwi wewnętrzne



Oferta specjalna - dostępne od ręki

Sprzedaż produktów KR CENTER[®] odbywa się za pośrednictwem szerokiej sieci punktów sprzedaży znajdujących się w całej Polsce. Ich pełną listę znajdą Państwo na stronie internetowej:

www.krcenter.pl

KR CENTER SP. z o.o.
ul. Bukowa 1
44-300 Wodzisław Śląski

tel: +48 32 478 15 80
e-mail: biuro@krcenter.pl

Koordynator rynku:
+48 575 252 192
dostępny od poniedziałku do piątku od 8:00 do 16:00