

DELTA
ZBIGNIEW RÓŻYCKI

drzwi pilnują domu

KATALOG
2023
EDYCJA 1





drzwi pilnują domu



Delta to rodzinna firma, założona w 1992 roku przez Zbigniewa Różyckiego. Od początku swego istnienia firma zajmowała się stolarką drzwiową ze szczególnym nastawieniem na zabezpieczenia mechaniczne, głównie drzwi antywłamaniowe i zamki.

Obecnie marka Delta Zbigniew Różycki jest rozpoznawalna w całym kraju jako czołowy polski producent drzwi antywłamaniowych, przeciwpożarowych i dymoszczelnych oraz o zwiększonej izolacyjności akustycznej lub cieplnej.

Ponad 30 lat doświadczeń, stosowanie innowacyjnych technologii i profesjonalny zespół pracowników zapewnią Państwu wysoką jakość naszych wyrobów.



NAGRODY WYRÓŻNIENIA

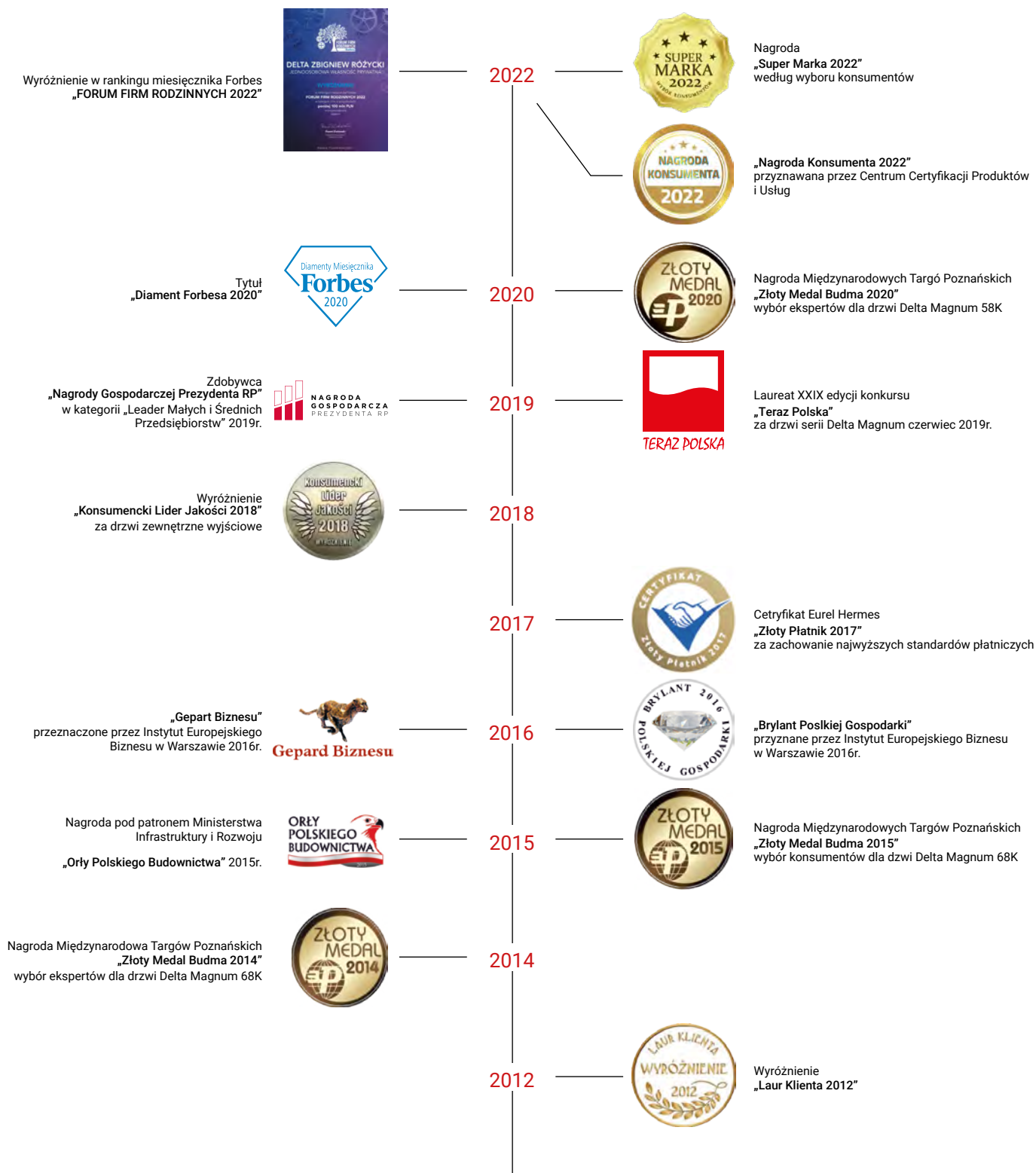

SPIS TREŚCI

Nowości	2
Informacje techniczne	4
Konstrukcje	8
Drzwi do mieszkań	14
Drzwi do mieszkań / seria Magnum	24
Drzwi do domów	32
Wzory tłoczeń	44
Aplikacje	46
Przeszklenia	48
Naświetla	62
Ościeżnice	64
Pochwyty (antaby)	76
Akcesoria elektroniczne	78
Akcesoria	80



UNIVERSAL 56SH

DRZWI ZEWNĘTRZNE I WEWNĘTRZNE
WEJŚCIOWE, WZMOCNIONE

Z nowym systemem zamka 2-punktowego hakowego
zastąpią model UNIVERSAL 56S



UNIVERSAL 68XH

DRZWI ZEWNĘTRZNE I WEWNĘTRZNE
WEJŚCIOWE, WZMOCNIONE

Z nowym systemem zamka 2-punktowego hakowego,
złożone z ościeżnicą

Patrz ulotka OFERTA SPECJALNA – Drzwi Stalowe

NOWOŚĆ

NOWOŚĆ

NOWOŚĆ

NOWOŚĆ



SPECIAL 68SL

DRZWI ZEWNĘTRZNE I WEWNĘTRZNE
WEJŚCIOWE, WZMOCNIONE

Z nowym systemem zamka 5-punktowego hakowego
zastąpią model SPECIAL 68S.



MASTER 68KL

AKUSTYCZNE, ANTYWŁAMANIOWE

Z 5-punktowym zamkiem listwowym zastąpią model
MASTER 56KR/56KRH

PRZESZKLENIA

CZARNY MAT

każdy rodzaj przeszklenia inox



PATENT

OŚCIEŻNICA STALOWA REGULOWANA

Z możliwością dopasowania do szerokości wnęki drzwiowej,
w zakresie 105-325 mm

Dostępna w modelach:
MASTER 68KL, SPECIAL 68SL

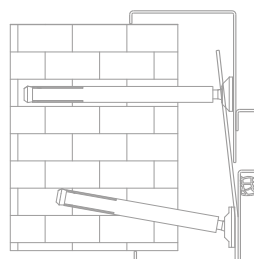

NOWOŚĆ

NOWOŚĆ

NOWOŚĆ

NOWOŚĆ

NOWE KOLORY

dąb grandson



Dostępny w modelach:

MASTER 68KL
PERFECT 68XL

EXLUSIVE 84P
z czarną ościeżnicą

skrzydło o usłojeniu poziomym
ościeżnica o usłojeniu pionowym

dąb turner



Dostępny w modelach:

MASTER 68KL
PERFECT 68XL

EXLUSIVE 84P
z czarną ościeżnicą

czarny mat

podobny do RAL 9004



Dostępny w modelach:

PERFECT 68XL, MASTER 68KL
EXLUSIVE 84P

oraz ościeżnice:

PU68-PR

Termo ODS68
Termo ALU68
Termo ALU84

do modeli:

PERFECT 68XL, SPECIAL 68SL
EXLUSIVE 84P

szary

podobny do RAL 7040



Dostępny w modelach:

PERFECT 68XL

OCHRONA PRZED HAŁASEM CZYLI IZOLACJA AKUSTYCZNA DRZWI



Jeszcze 10 lat temu 99% klientów kupujących drzwi (niezależnie czy drzwi były przeznaczone do domu jednorodzinnego lub bloku mieszkalnego) nie zwracało większej uwagi na izolacyjność akustyczną drzwi, a decydującym czynnikiem przy wyborze drzwi była ich cena, estetyka lub odporność na włamanie. Często zdarzało się, że klienci mający większe wymagania (szczególnie w budynkach z tzw. wielkiej płyty) montowali podwójne drzwi. Obecnie oprócz drzwi, które spełniają wymagania przepisów budowlanych ($R_w = 27 \text{ dB} - 30 \text{ dB}$) klient ma wybór za niewielką dopłatą rzędu 250,00 – 500,00 możliwość zakupu drzwi delta o parametrach z tzw. najwyższej półki, czyli $R_w = 43 \text{ dB}$ (drzwi MASTER 68KL) do 47 dB (MAGNUM 58KR). Możliwość ta spowodowana jest faktem, że firma Delta Zbigniew Różycki posiada własną oryginalną (zgłoszenie patentowe) technologię produkcji specjalnego wypełnienia przeciwpożarowo-akustycznego tzw. panel akustyczny WKW, za które to wypełnienie firma Delta otrzymała dwa złote medale na Międzynarodowych Targach Budma w roku 2014 2015. Najlepsze porównanie mamy pomiędzy drzwiami PREMIUM 56S i MAGNUM 56K, które są identyczne w budowie, a różnią się jedynie wypełnieniem. Różnica w izolacyjności akustycznej 16 dB oznacza niemal pięciokrotną poprawę ochrony przed hałasem.



OCHRONA PRZECIWPÓŻAROWA



O konieczności zainstalowania drzwi przeciwpożarowych lub dymoszczelnych dowiadujemy się wtedy gdy w trakcie projektowania inwestycji strażak nanosi na projekt uwagi dotyczące spełnienia przepisów budowlanych odnośnie ochrony przeciwpożarowej. Przepisy te zostały wprowadzone z reguły po jakiejś tragedii związanej z pożarem hali, hotelu lub innego budynku kiedy okazywało się, że gdyby pomieszczenia lub ciągi komunikacyjne były wyposażone w drzwi przeciwpożarowe oraz inne elementy systemu p.poż. to skutki tragedii mogłyby być mniejsze lub tragedii można by uniknąć gdyż byłoby więcej czasu na ewakuację. W wielu krajach (niezależnie od konieczności instalowania drzwi przeciwpożarowych w nowobudowanych budynkach) przepisy nakazują konieczność instalacji drzwi przeciwpożarowych nawet w przypadku wymiany starych drzwi wejściowych w blokach mieszkalnych. Drzwi przeciwpożarowe są klasyfikowane według dwóch parametrów tzn. E – szczelność ogniowa oraz I – izolacyjność ogniowa. Np. EI30 oznacza, że płomień ognia nie przejdą na drugą stronę przez 30 minut. Ponadto temperatura drzwi (średnia i maksymalna w jakimś punkcie) nie powoduje przeniesienia pożaru do następnego pomieszczenia. Drzwi przeciwpożarowe chronią pomieszczenie w obie strony gdyż nie wiadomo z góry z której strony może wybuchnąć pożar. Drzwi dymoszczelne, symbol $S_a S_{200}$ – oznacza, że przy nagrzaniu drzwi (może następować stopniowo nawet w ciągu kilkadziesiąt minut) przepływ dymu pomiędzy skrzydłem drzwiowym, a ościeżnicą będzie niewielki. Należy podkreślić, że niezależnie od dbania o własne bezpieczeństwo (drzwi wejściowe do mieszkań, drzwi w ciągach ewakuacyjnych, drzwi do kotłowni w domkach jednorodzinnych, drzwi do pomieszczeń technicznych w firmach itp.) drzwi przeciwpożarowe jak i inne akcesoria systemu p.poż. są objęte bardzo rygorystycznymi przepisami prawa budowlanego, szczególnie dotyczy to bezwzględnego przestrzegania instrukcji montażu ze szczególnym uwzględnieniem zamontowania uszczelki pęczniejącej (ekspandującej). Firma Delta produkuje drzwi przeciwpożarowe EI_{2,30} (MAGNUM 56K i MAGNUM 58K), EI_{2,45} i dymoszczelnością $S_a S_{200}$ (MAGNUM 68KR) oraz EI_{2,60}. (MAGNUM 84K).

OCHRONA PRZED STRATAMI CIEPŁA CZYLI IZOLACJA TERMICZNA DRZWI



Rosnące ceny energii, walka ze smogiem oraz zmiany przepisów narzucają na klientów obowiązek stosowania w budownictwie materiałów (w tym drzwi) o coraz lepszych parametrach energooszczędnych. Zastosowanie dla porównania drzwi $U_d = 1,6 \text{ W/m}^2\text{K}$ zamiast drzwi o $U_d = 0,8 \text{ W/m}^2\text{K}$ oznacza niemal dwukrotnie większe straty ciepła przez drzwi przy różnicy temperatury zewnątrz i wewnątrz o 1 C. Należy również pamiętać, że największe straty ciepła (oprócz nieprawidłowego montażu) powoduje złe uszczelnienie oraz stosowanie ościeżnic stalowych jednoczęściowych

o tzw. profilu zimnym. Firma Delta Zbigniew Różycki odpowiadając na zapotrzebowanie rynku posiada w swojej ofercie drzwi energooszczędne z systemem ościeżnic drewniano-stalowych Termo ODS lub Termo ALU (str. ___), który dzięki oryginalnym rozwiązaniom (zgłoszenie patentowe) łączy walory energooszczędności, antywłamaniowości oraz ochrony przeciwpożarowej. Miejsce zastosowania drzwi, współczynnik izolacyjności cieplnej Ud:



- Drzwi montowane pomiędzy pomieszczeniami ogrzewanymi (np. do mieszkań w blokach) lub drzwi montowane do pomieszczeń nieogrzewanych
- Drzwi montowane w remontowanych domach pomiędzy pomieszczeniami ogrzewanymi i nieogrzewanymi: znaczenie izolacji cieplnej drzwi jest uzależnione od bilansu energetycznego budynku. Oczywiście zalecany jest montaż drzwi zewnętrznych o $U_d \leq 1,3 \text{ W/m}^2\text{K}$, natomiast decyzja o klasie izolacyjności drzwi należy do inwestora, a minimalne wymagania określają przepisy jakie obowiązywały w dniu pozwolenia na budowę remontowanego domu, gdyż nie traci się praw nabytych (zalecane drzwi DELTA UNIVERSAL 56SH, PREMIUM 56S, MAGNUM 56K).
- Drzwi zewnętrzne do nowych budynków montowane pomiędzy pomieszczeniami ogrzewanymi i nieogrzewanymi: jeżeli pozwolenie na budowę uzyskano w latach 2017-2020 to drzwi muszą posiadać $U_d \leq 1,5 \text{ W/m}^2\text{K}$, a od stycznia 2021 drzwi muszą posiadać $U_d \leq 1,3 \text{ W/m}^2\text{K}$ (zalecane drzwi DELTA SPECIAL 68SL, UNIVERSAL 56SH).
- Drzwi energooszczędne i pasywne: powszechnie przyjmuje się, że drzwi energooszczędne to takie, które posiadają $U_d \leq 1,2 \text{ W/m}^2\text{K}$ (zalecane drzwi PERFECT 68XL, EXCLUSIVE 84P), natomiast tzw. drzwi pasywne posiadają $U_d \leq 0,8 \text{ W/m}^2\text{K}$.

TABELA PRZENIKALNOŚCI CIEPŁA

Model drzwi	Rodzaj ościeżnicy	Wartość Referencyjna 2180 x 1230 mm Współczynnik $U_d = \dots \text{ W/m}^2\text{K}$	Skrzydło pełne Wymiar 90E Współczynnik $U_d = \dots \text{ W/m}^2\text{K}$	*Skrzydło przeszklone Wymiar 90E Współczynnik $U_d = \dots \text{ W/m}^2\text{K}$
EXCLUSIVE 84P	Termo ALU84	0,80	0,87	1,1
PERFECT 68XL	Termo ALU68	0,88	0,98	1,2
PERFECT 68XL	Termo ODS68	0,87	0,90	1,1
SPECIAL 68SL	Termo ALU68	1,1	1,1	1,2
SPECIAL 68SL	Termo ODS68	1,0	1,1	1,2
MAGNUM 68KR	Termo ODS68	1,2	1,3	-
PREMIUM 56S	Termo ODS56	1,2	1,3	1,3
UNIVERSAL 56SH	Termo SK56	1,1	1,2	1,3
UNIVERSAL 56SH	PU/UNI56 stalowa	1,4	1,5	1,7
NAŚWIETLE Termo ALU83		1,0	-	-

* Skrzydło z pojedynczym przeszkleniem np. Pasek Plus Inox.

Drzwi zewnętrzne DELTA spełniające wymogi programu czyste powietrze.



OCHRONA PRZED WŁAMANIEM



Nie ma drzwi antywłamaniowych!!! Nazwa ta używana jest tylko potocznie. Jedynym prawidłowym i prawnym określeniem jest określenie „drzwi o zwiększonej odporności na włamanie” klasy RC... według normy PN-EN1627. Z kolei zwiększona odporność drzwi na włamanie jest uzależniona od narzędzi jakimi dysponuje włamywacz oraz czasu potrzebnego do otwarcia drzwi za pomocą tychże narzędzi. Istotnym czynnikiem jest to jakie pomieszczenie będą chronić drzwi, czyli o niewielkim, średnim czy dużym ryzykiem zagrożenia włamaniem. Norma UE (PN-EN 1627) klasyfikuje drzwi (pod względem odporności na włamanie) na klasy od 1 do 6. W budownictwie mieszkaniowym oraz do pomieszczeń technicznych generalnie stosowane są drzwi:

Klasy RC1 – odporność na agresję bez użycia narzędzi – próba wyważenia kopniem, barkiem lub innym sposobem używając siły mięśni ludzkich.

Klasy RC2 – chronią pomieszczenie min. 3 minuty przed przypadkowym włamywaczem dysponującym jedynie śrubokrętem, młotkiem lub kombinerkami.

Klasy RC3 – chronią pomieszczenie min. 5 minut, ale przed doświadczonym włamywaczem, który jest wyposażony w łom stalowy, śrubokręty, młotek, wiertarkę mechaniczną oraz kliny.

Klasy RC4 – chronią pomieszczenie przed doświadczonym włamywaczem min. 10 minut, który jest wyposażony w dodatkowo (oprócz narzędzi z klasy RC3) w ciężki młotek, piłę, przecinak, dłuto i siekiere.

Należy podkreślić, że podane czasy włamania są czasami wziętymi z norm badawczych czyli dotyczą „doświadczonego włamywacza”. Są to czasy netto, czyli takie, które nie uwzględniają czasu potrzebnego na zmianę narzędzi, czasu na analizę nieprzewidzianych dla włamywacza sytuacji w trakcie włamania. W praktyce czasy włamania ww. metodami są 2 lub 3 krotnie dłuższe, co oznacza, że drzwi klasy RC2 mogą niemi-

zaskoczyć przypadkowego włamywacza oraz zniechęcić go do dalszego forsowania drzwi. Z kolei drzwi klasy RC3 i RC4 są dla przypadkowych włamywaczy nie do sforsowania lub nieprzewidzianą zaporą, która wymaga albo zbyt długiego czasu forsowania albo użycia hałaśliwych narzędzi, które mogą zwrócić uwagę sąsiadów, co oznacza skuteczną ochronę. Nie ma idealnego, szczególnie jednego sposobu zabezpieczenia. Optymalnym rozwiązaniem jest zabezpieczenie mechaniczne (drzwi), elektroniczne (alarm), ubezpieczenie oraz dobry sąsiad. Należy również zaznaczyć, iż dopiero drzwi w klasie RC3 uważa się za drzwi faktycznie antywłamaniowe, ponieważ firma ubezpieczeniowa PZU dopiero od tej klasy drzwi udziela maksymalnych zniżek w ubezpieczeniach mieszkania. Wiele osób niesłusznie sądzi, że złodzieje podejmują próby włamań przede wszystkim nocą lub gdy właściciele domów czy mieszkań przebywają na urlopie. Okazuje się, że równie intensywnie działają oni także w ciągu dnia, gdy mieszkańcy przebywają w pracy lub po prostu przez kilka godzin nie ma ich w domu. Statystyki z 2014 roku dotyczące włamań do domów i mieszkań w podziale na sposób przedostania się do wnętrza obiektu mówią, że włamania do domów przez drzwi wejściowe stanowią 38% wszystkich prób włamań, a do mieszkań w blokach jest to ponad 50% prób sforsowania drzwi wejściowych. Pozostałe miejsca to okna, balkony, bramy i piwnice.



OGÓLNA INFORMACJA

UWAGI!

1. Z powodu ograniczeń technicznych maszyn poligraficznych przedstawione wzory i kolory mogą odbiegać od rzeczywistych.
2. Ze względu na przerwę czasową między kolejnymi wydaniami katalogu firmy DELTA oraz modyfikacje produktów i dokumentów związane z ich doskonaleniem producent zastrzega sobie prawo do zmian bez wcześniejszego powiadomienia.
3. Publikacja ta nie stanowi oferty handlowej w rozumieniu przepisów prawai ma charakter wyłącznie informacyjny.
4. Producent udziela 24-miesięcznej gwarancji. Warunki gwarancji i instrukcja montażu znajdują się w karcie gwarancyjnej produktu.
5. Producent deklaruje ww. właściwości użytkowe wyrobów wyłącznie w przypadku prawidłowego montażu drzwi oraz oryginalnego wyposażenia producenta.
6. Używane potocznie zgodnie z instrukcją producenta (antywłamaniowe, przeciwpożarowe, dymoszczelne, energooszczędne, akustyczne itp.) mają wyłącznie charakter informacyjny, natomiast szczegółowe właściwości wyrobu określają Krajowe Oceny Techniczne, Certyfikaty, Badania TT oraz Deklaracje Właściwości Użytkowych.
7. Podane ceny są cenami netto, do których należy doliczyć obowiązujący podatek VAT.
8. Ze względów technologicznych elementy skrzydła i ościeżnice danego koloru mogą się nieznacznie różnić. Nie jest to wada, nie może stanowić podstawy do reklamacji.



OZNACZENIA

Grubość skrzydła	Odporność na włamanie RC	Przeszkłone RC2N	Izolacyjność akustyczna	Przenikalność cieplna
P. poż.	Dymoszczelność S_a, S₂₀₀	Zgodność z normą zharmonizowaną Unii Europejskiej	Zgodność z normą krajową, nie zharmonizowaną	Krajowa ocena techniczna KOT

ZALECENIA MONTAŻOWO-EKSPLOATACYJNE DLA DRZWI ZEWNĘTRZNYCH

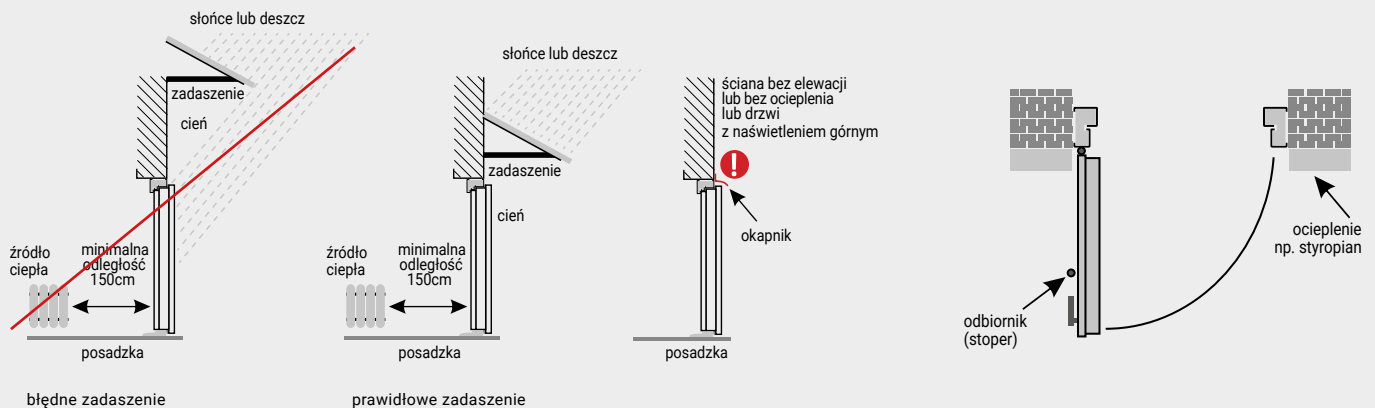

Powinny także posiadać zamontowany odbojnik-stoper aby uniknąć wyłamywania na zawiasach, przy otwarciu powyżej kąta 90°.

Każde drzwi zamontowane na zewnątrz budynku wymagają stosowanego skutecznego zadaszania chroniącego przed słońcem i deszczem.

Ściągnąć folię ochronną do 7 dni. Zakonserwować okucia, zamki, ramki i aplikację INOX środkiem konserwującym, na przykład GREENTEQ (z naszej oferty).

DRZWI ZALECANE DO MIESZKAŃ



Model drzwi	UNIVERSAL 56SH	PREMIUM 56S
Grubość skrzydła	56 mm	56 mm
Odporność na włamanie	🔒 RC2 (za dopłatą) *	🔒 RC3
	27 dB	28 dB
Konstrukcja skrzydła		
Wypełnienie	plyta EPS	plyta EPS
Dolna przyłga	bez dolnej przyłgi	bez dolnej przyłgi
Możliwość podcięcia drzwi	do 14 cm/tłoczone do 5 cm	do 8 cm
Zamek	2-punktowy zamek hakowy	4-punktowy zamek ryglowy
Ilość bolców antywyważeniowy	3 szt	3 szt
Ościeżnica standardowa		
+ Przenikalność cieplna od	PU56/UNI56 1,4 W/m ² K	PU56 1,5 W/m ² K
Ościeżnica opcjonalna I		
+ Przenikalność cieplna od		PD56/150 1,5 W/m ² K
Ościeżnica opcjonalna II.		
+ Przenikalność cieplna		Termo ODS56 1,3 W/m ² K
+ ościeżnicę można łączyć z naswietlem + możliwość zastosowanie poszerzeń 25mm, lub 50mm		
Dostępne tłoczenia	strona 44	

* Okucia dla klasy RC3



SPECIAL 68SL

MASTER 68KL

68 mm

68 mm

RC2*

RC2*

28 dB

43 dB

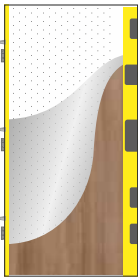

plyta EPS
bez dolnej przyłgi
do 8 cm/tłoczone do 5 cm
5-punktowy zamek hakowy
3 szt

panel akustyczny DELTA WKW
bez dolnej przyłgi
do 8 cm/tłoczone do 5 cm
5-punktowy zamek hakowy
3 szt



PU68
1,3 W/m²K

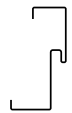

PU68
1,3 W/m²K



PU68-PR
1,3 W/m²K



PU68-PR
1,3 W/m²K



Termo ODS68
1,1 W/m²K



Termo ODS68
1,1 W/m²K

strona 44

strona 44







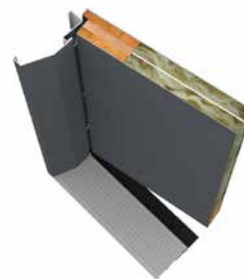

DRZWI ZALECANE DO MIESZKAŃ SERIA MAGNUM

(DOSTĘPNE RÓWNIEŻ W WERSJI PRZECIWPÓŻAROWEJ)

TERAZ POLSKA

Za drzwi przeciwpożarowe o zwiększonej odporności na włamanie oraz izolacyjności akustycznej serii Delta Magnum.

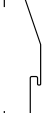

Model drzwi	MAGNUM 56K	MAGNUM 58K
Grubość skrzydła	57 mm	58 mm
Odporność na włamanie	RC3	RC4
Izolacyjność akustyczna	44 dB	47 dB
P.poż./dymoszczelność	EI ₂ 30/-	EI ₂ 30/-
Konstrukcja skrzydła		
Wypełnienie	panel akustyczny Delta WKW	panel akustyczny Delta WKW
Dolna przyłga	bez dolnej przyłgi	bez dolnej przyłgi
Możliwość podcięcia drzwi	do 5 cm	brak możliwości skrócenia
Zamek	4-punktowy zamek ryglowy	5-punktowy zamek hakowy-zębatkowy
Ilość bolców antywyważeniowy	3 szt	8 szt
Ościeżnica standardowa		
+ Przenikalność cieplna od	PU56 1,7 W/m ² K	PD58/150 1,7 W/m ² K
Ościeżnica opcjonalna I.		
+ Przenikalność cieplna od	PD56/150 1,7 W/m ² K	
Ościeżnica opcjonalna II.		
+ Przenikalność cieplna od	Term ODS56 1,5 W/m ² K	
+ ościeżnicę można łączyć z naswietlem + możliwość zastosowanie poszerzeń 25mm, lub 50mm		



MAGNUM 68KR

MAGNUM 84K

68 mm

84 mm

RC3

RC3

46 dB

45 dB

EI₂45/ S_a S₂₀₀

EI₂60/-

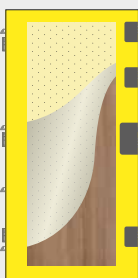

panel akustyczny Delta WKW
z dolną przylgą
do 5 cm

panel akustyczny DELTA WKW
z dolną przylgą
brak możliwości skrócenia

4-punktowy zamek ryglowy
4 szt

5-punktowy zamek hakowy
4 szt



PD68/150

1,3 W/m²K



PD84/150

1,2 W/m²K



Term ODS68

1,2 W/m²K



DRZWI ZALECANE DO DOMÓW

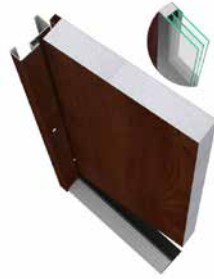

Model drzwi	UNIVERSAL 56SH	SPECIAL 68SL
Grubość skrzydła	56 mm	68 mm
Odporność na włamanie	RC2/RC2N (za dopłatą) *	RC2/RC2N*
Izolacyjność akustyczna	27 dB	28 dB
Konstrukcja skrzydła		
Wypełnienie	plyta EPS	plyta EPS
Dolna przyłga	bez dolnej przyłgi	bez dolnej przyłgi
Możliwość podcięcia drzwi	do 14 cm/tłoczone do 5 cm	do 8 cm/tłoczone do 5 cm
Zamek	2-punktowy zamek hakowy	5-punktowy zamek hakowy
Ilość bolców antywyważeniowy	3 szt	3 szt
Ościeznica stalowa		
+ Przenikalność cieplna od	PU56 $\lambda = 1,4 \text{ W/m}^2\text{K}$	PU68 $\lambda = 1,3 \text{ W/m}^2\text{K}$
Ościeznica opcjonalna I		
+ Przenikalność cieplna od	Termo SK56/ Termo ODS56 $\lambda = 1,2 \text{ W/m}^2\text{K}$	Termo ODS68 $\lambda = 1,1 \text{ W/m}^2\text{K}$
+ możliwość zastosowania poszerzeń systemowych		
Ościeznica opcjonalna Termo ALU		
+ Przenikalność cieplna od		Termo ALU68 $\lambda = 1,1 \text{ W/m}^2\text{K}$
+ ościeznicę można łączyć z naświetleniem		
+ możliwość zastosowania poszerzeń systemowych		
Dostępne tłoczenia	strona 45	strona 44
Dostępne przeszklenia	strona 48	strona 48
Naświetlenie	strona 62	strona 62



spełnia wymogi
z ościeznicą Termo SK56
oraz Termo ODS56

spełnia wymogi

* Okucia dla klasy RC3



PREMIUM 68XL

68 mm

RC3/RC2N

28 dB

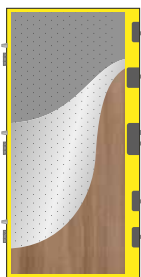

płyta EPS 100
 bez dolnej przylgi
 do 8 cm
 5-punktowy zamek hakowy
 3 szt



PU68
 λ : 1,3 W/m²K



Termo ODS68
 λ : 1,1 W/m²K

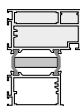

Termo ALU68
 λ : 1,1 W/m²K

strona 62

spełnia wymogi



PERFECT 68XL

68 mm

RC3/RC2N

29 dB



płyta EPS 100
 z dolną przylgą
 brak możliwości skrócenia
 5-punktowy zamek hakowy
 3 szt



Termo ODS68
 λ : 0,87 W/m²K

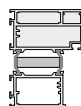

Termo ALU68
 λ : 0,9 W/m²K

strona 44

strona 48

strona 62

spełnia wymogi



EXCLUSIVE 84P

84 mm

RC3/RC2N

30 dB



pianka PUR
 z dolną przylgą
 brak możliwości skrócenia
 5-punktowy zamek hakowy
 6 szt



Termo 84 PCV
 λ : 0,75 W/m²K

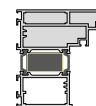

Termo ALU84
 λ : 0,87 W/m²K

strona 48

strona 62

spełnia wymogi



DRZWI DO MIESZKAŃ

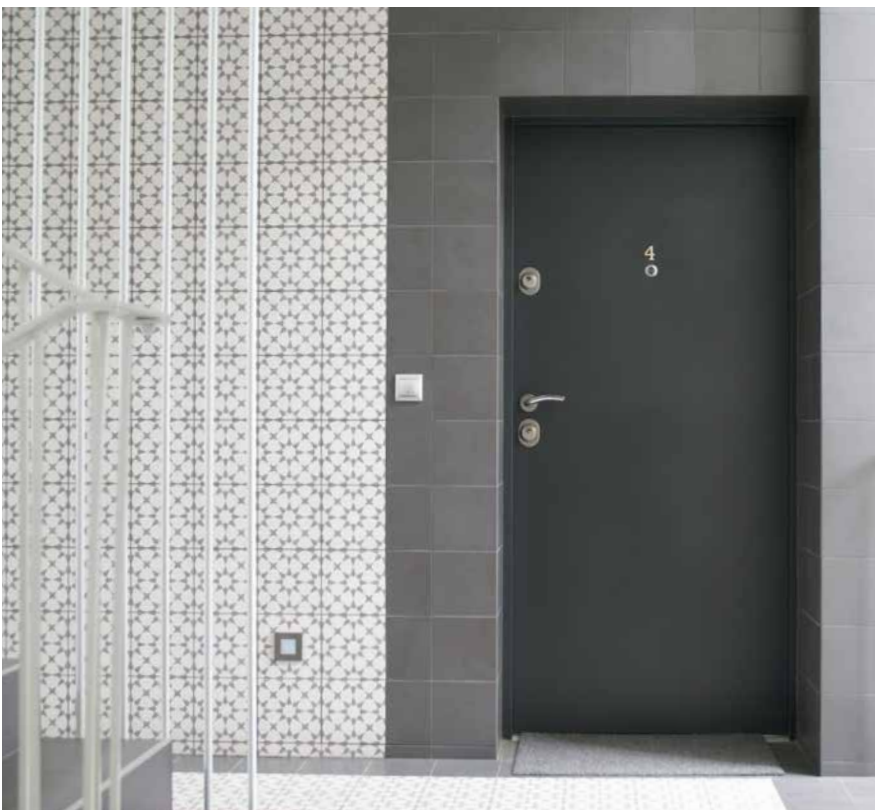

UNIVERSAL 56SH

DRZWI WEWNĘTRZNE WEJŚCIOWE

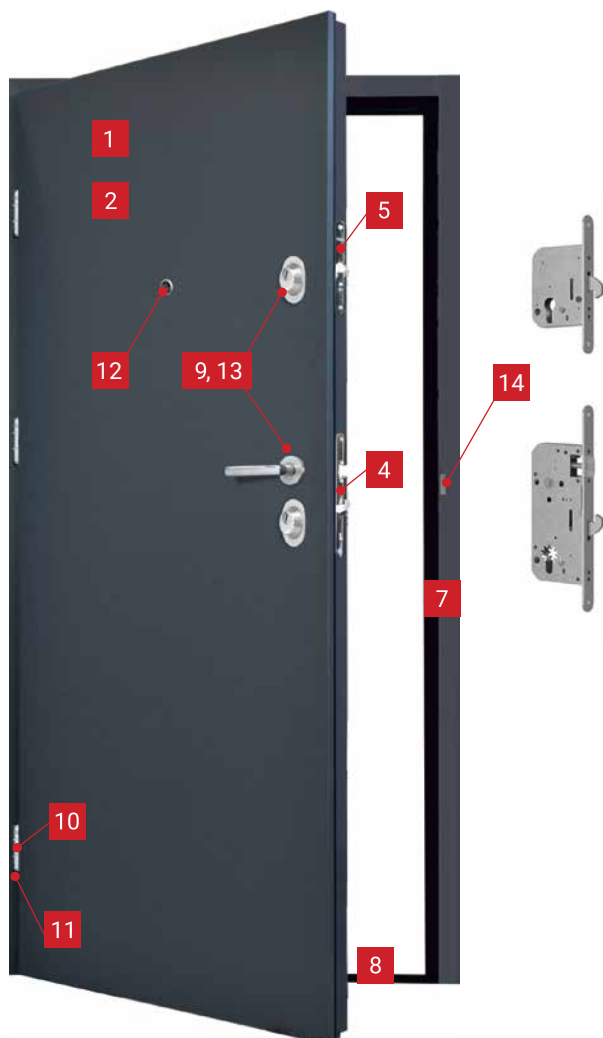

56 mm

bez dolnej przyłgi

RC2*
otwieranie do wewnątrz

27 dB

Ud od 1,4

CE

KOT

CENA ZA KOMPLET DRZWI PEŁNE, Z OŚCIEŻNICĄ, PROGIEM I OKUCIAMI

PEŁNE GŁADKIE 80N/90E **1690,00** netto

PEŁNE TŁOCZONE dostępne tłoczenia str. 45 80N/90E **1760,00** netto

*DOPLATA DO WERSJI RC2 **+50,00** netto

Wszystkie ceny podane w katalogu są netto. Należy doliczyć VAT.

- 1 STALOWA BLACHA OCYNKOWA
gr. 0,5 mm
laminat PCV
- 2 WYPEŁNIENIE
płyta EPS
- 4 5 SYSTEM ZAMKÓW
2-punktowy zamek hakowy klasy 6

8 PROGI



Termo ALU/PCV PU56 STANDARD
w cenie ościeżnicy

UWAGA! Maksymalne skrócenie skrzydła: gładkie do 14cm, tłoczone do 5cm za dopłatą 150,00zł

7 OŚCIEŻNICE

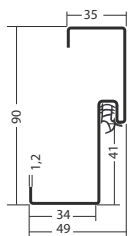

PU56/UNI56 STANDARD
str. 64

WYMIARY ZALECANYCH OTWORÓW MONTAŻOWYCH

80N	860x2050 mm
90E	980x2065 mm

DOSTĘPNA KOLORYSTYKA

złoty dąb



GŁADKIE, LONDYN,
GENUA

ciemny orzech



GŁADKIE, LONDYN
GENUA

wenge



GŁADKIE, GENUA

antracyt



GŁADKIE

**4 ZAMEK
GŁÓWNY**



ZLGH

**5 ZAMEK
DZIENNY**



ZLDH

9 OKUCIA



VERA INOX
szyld T1
STANDARD

OKUCIA ZA DOPŁATĄ



VERA INOX
szyld TG19
za dopłatą 50,00



TAMARA'2 INOX
szyld TG19/L
za dopłatą 100,00

10 ZAWIASY



ZAWIAS
x 3 szt.

11 BOLCE



BOLEC
ANTYWYWAŻENIOWY
x 3 szt.

12 WIZJER



STANDARD
(luzem)

13 WKŁADKI



GB5 34/46 kl.5
STANDARD
(w układzie 1 klucza
lub 2 kluczy)

14 REGULACJA DOCISKU



Szczegóły:
AKCESORIA
APLIKACJE

str. 80 – 84
str. 46 – 47

PREMIUM 56S

DRZWI WEWNĘTRZNE WEJŚCIOWE, ANTYWŁAMANIOWE

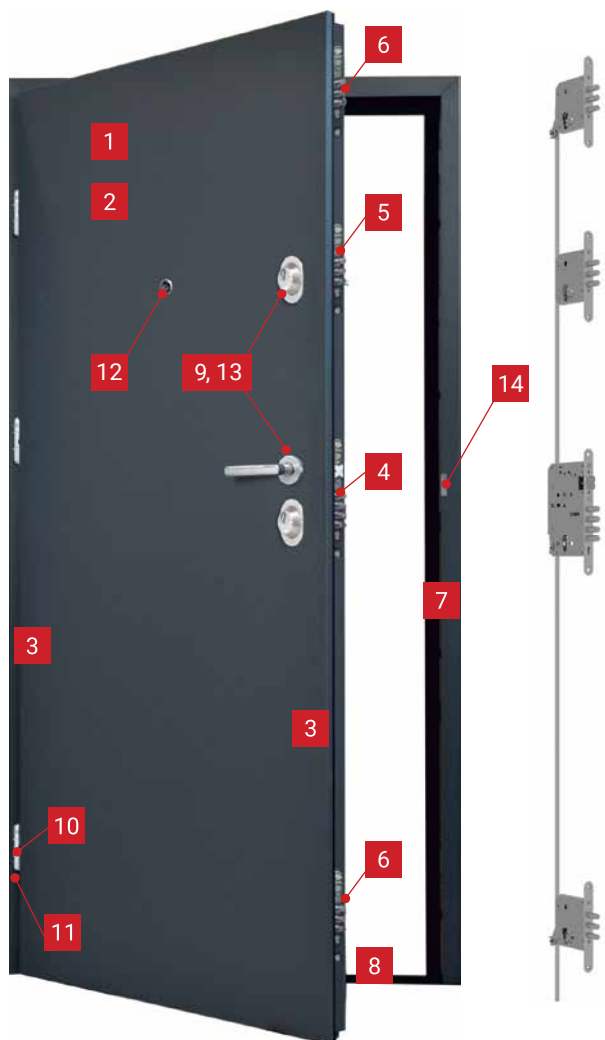

56 mm
bez dolnej przyłgi
RC3
28 dB

Ud od 1,3
CE
KOT

CENA ZA KOMPLET DRZWI PEŁNE, Z OŚCIEŻNICĄ, PROGIEM I OKUCIAMI

PEŁNE GŁADKIE	80N/90E	2460,00 netto
PEŁNE GŁADKIE	100E	2660,00 netto

Wszystkie ceny podane w katalogu są netto. Należy doliczyć VAT.

- 1 STALOWA BLACHA OCYNKOWA
gr. 0,6-0,7 mm laminat PCV
- 2 WYPEŁNIENIE
płyta EPS
- 3 PANEL USZTYWNIAJĄCY
z drewna klejonego
- 4 5 6 SYSTEM ZAMKÓW
4-punktowy zamek ryglowy

8 PROGI



Termo ALU/PCV PU56 STANDARD
w cenie ościeżnicy



Termo ALU/PCV PD56/150 STANDARD
w cenie ościeżnicy

UWAGA! Maksymalne skrócenie skrzydła i ościeżnicy do 8 cm za dopłatą 150,00zł

7 OŚCIEŻNICE

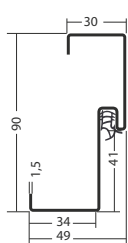

PU56 STANDARD
str. 64

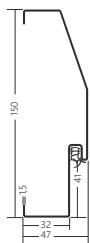

PD56/150
za dopłatą 80,00
str. 65

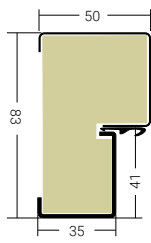

Termo ODS56
za dopłatą 520,00
str. 66

WYMIARY ZALECANYCH OTWORÓW MONTAŻOWYCH

80N	860x2050 mm	900x2050 mm	900 x 2080 mm
90E	980x2065 mm	1020x2080 mm	1020 x 2100 mm
100E	1080 x 2065 mm	1120 x 2080 mm	1120 x 2100 mm

DOSTĘPNA KOLORYSTYKA

złoty dąb

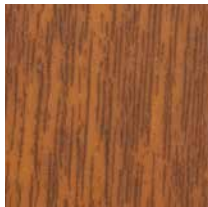

GŁADKIE*

jasny orzech



GŁADKIE

ciemny orzech



GŁADKIE*

wenge



GŁADKIE*

antracyt



GŁADKIE*

*drzwi PREMIUM 56S w wymiarze 100E są dostępne wyłącznie w kolorach: **antracyt, ciemny orzech, wenge, złoty dąb**.

9 OKUCIA



VERA INOX
szyld TG19
STANDARD

OKUCIA ZA DOPŁATĄ



CARMEN INOX
szyld TG19
za dopłatą 50,00



TAMARA'2 INOX
szyld TG19/L
za dopłatą 100,00



TAMARA'2
CZARNY MAT
tarcza TG19/L
za dopłatą 200,00



SIMON ALU
tarcza SIMON
za dopłatą
100,00



SIMON ALU
CZARNY MAT
tarcza SIMON
za dopłatą 200,00

10 ZAWIASY



Zawias
x 3 szt.

11 BOLCE



BOLEC
ANTYWYWAŻENIOWY
x 3 szt.

12 WIZJER



STANDARD
(luzem)

13 WKŁADKI



GB5 34/46 kl.5
STANDARD
(w układzie 1 klucza
lub 2 kluczy)

14 REGULACJA DOCISKU



4 ZAMEK GŁÓWNY



DC6/Z

5 ZAMEK DZIENNY



DH61

6 ZAMEK POMOCNICZY



DC6P

Szczegóły:
AKCESORIA
APLIKACJE

str. 80 – 84
str. 46 – 47

SPECIAL 68SL

DRZWI WEWNĘTRZNE WEJŚCIOWE, WZMOCNIONE

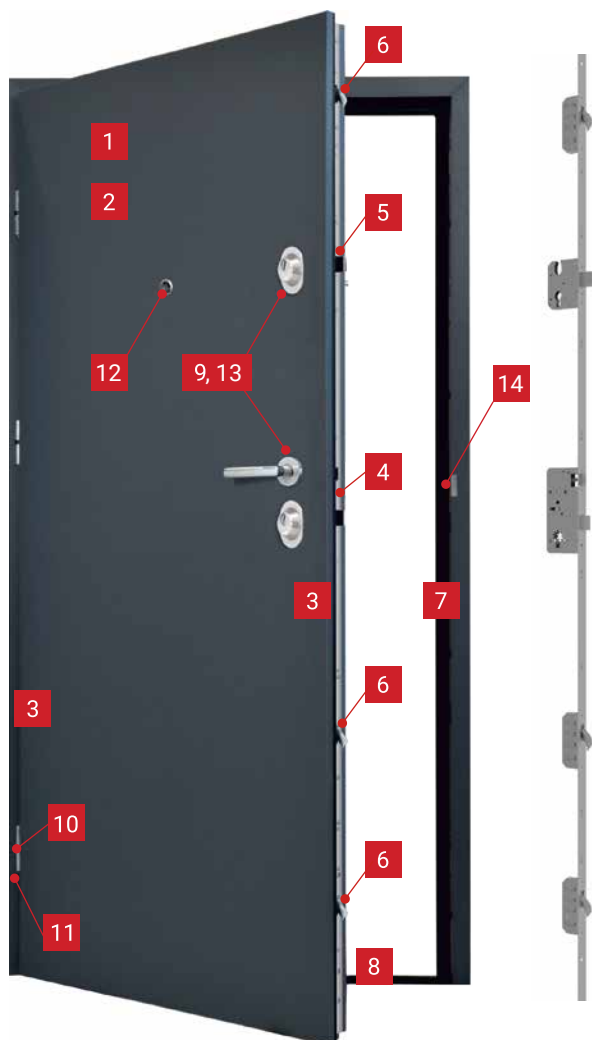

68 mm
bez dolnej przyłgi
RC2
28 dB

Ud od 1,1
CE
KOT

CENA ZA KOMPLET DRZWI PEŁNE, Z OŚCIEŻNICĄ, PROGIEM I OKUCIAMI

PEŁNE GŁADKIE 80N/90E **2190,00** netto

PEŁNE TŁOCZONE dostępne wzory tłoczeń str. 44 80N/90E **2260,00** netto

Wszystkie ceny podane w katalogu są netto. Należy doliczyć VAT.

1 **STAŁOWA BLACHA OCYNKOWA** 2 **WYPEŁNIENIE**

gr. 0,5-0,6 mm laminat PCV

plyta EPS

3 **PANEL USZTYWNIAJĄCY**

z drewna klejonego

4 5 6

SYSTEM ZAMKÓW

5-punktowy zamek hakowy listwowy

8 **PROGI**



PU68 INOX STANDARD w cenie ościeżnicy

próg Inox PU68 stosowany jest z ościeżnicą PU68/PU68-PR



Termo ALU/PCV ODS68 STANDARD w cenie ościeżnicy

próg Termo ALU/PCV ODS 68 z ościeżnicą Termo ODS i Termo ALU

UWAGA! Maksymalne skrócenie skrzydła do 8 cm i tłoczone do 5 cm za dopłatą 150,00zł

7 **OŚCIEŻNICE**

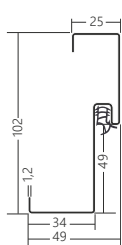

PU68 STANDARD str. 68

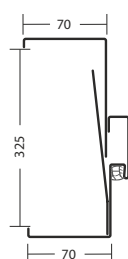

PU68-PR za dopłatą cennik str. 21 str. 70

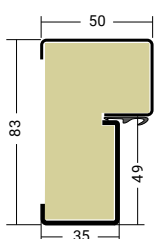

Termo ODS68 za dopłatą 520,00 str. 71

WYMIARY ZALECANYCH OTWORÓW MONTAŻOWYCH

80N	860 x 2070 mm	od 840 do 880 x od 2050 do 2070 mm	900 x 2100 mm
90E	860 x 2070 mm	od 960 do 1000 x od 2050 do 2070 mm	1020 x 2100 mm

DOSTĘPNA KOLORYSTYKA

dąb sonoma



GŁADKIE

złoty dąb

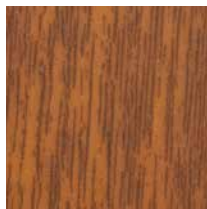

GŁADKIE, QUATRO

winchester

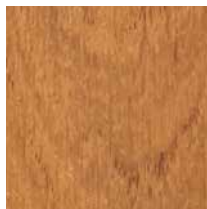

GŁADKIE, QUATRO

ciemny orzech



GŁADKIE, QUATRO

wenge

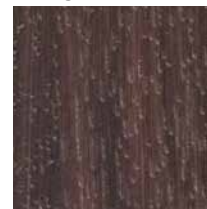

GŁADKIE, QUATRO

biały

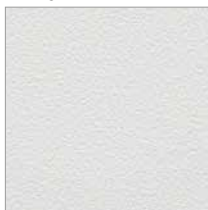

GŁADKIE

antracyt



GŁADKIE, QUATRO

9 OKUCIA



VERA INOX
szyld TG19
STANDARD

OKUCIA ZA DOPLATĄ



CARMEN INOX
szyld TG19
za dopłatą 50,00



TAMARA'2 INOX
szyld TG19/L
za dopłatą 100,00



TAMARA'2
CZARNY MAT
tarcza TG19/L
za dopłatą 200,00



SIMON ALU
tarcza SIMON
za dopłatą
100,00



SIMON ALU
CZARNY MAT
tarcza SIMON
za dopłatą 200,00

10 ZAWIASY



ZAWIAS REGULOWANY 3D
PREMIUM R Z NAKŁADKAMI
x 3 szt.

11 BOLCE



BOLEC
ANTYWYWAŻENIOWY
x 3 szt.

12 WIZJER



STANDARD
(luzem)

13 WKŁADKI



GB5 41/51 kl.5
STANDARD
(w układzie 1 klucza
lub 2 kluczy)

14 REGULACJA DOCISKU



4 ZAMEK GŁÓWNY



DELTA ZLG

5 ZAMEK DZIENNY



DELTA ZLD

6 ZAMEK POMOCNICZY



DELTA ZLP

Ościeżnica regulowana PU68-PR w zakresie:

105-170 mm	430,00
200-265 mm	590,00
160-225 mm	590,00
260-325 mm	670,00

Szczegóły:
AKCESORIA
APLIKACJE

str. 80 – 84
str. 46 – 47

MASTER 68KL

DRZWI WEWNĘTRZNE WEJŚCIOWE, WZMOCNIONE, AKUSTYCZNE

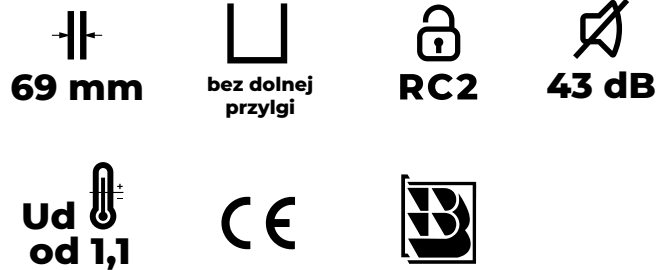
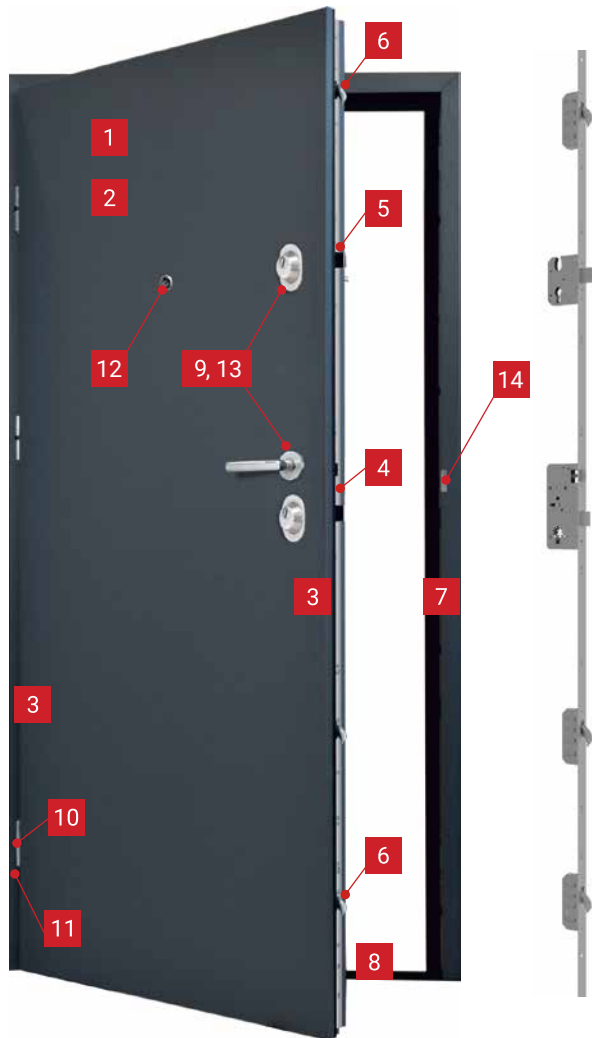

CENA ZA KOMPLET DRZWI PEŁNE, Z OŚCIEŻNICĄ, PROGIEM I OKUCIAMI			
PEŁNE GŁADKIE	80N/90E	2460,00	netto
PEŁNE TŁOCZONE dostępne wzory tłoczeń str. 44	80N/90E	2530,00	netto
Wszystkie ceny podane w katalogu są netto. Należy doliczyć VAT.			

- 1 STALOWA BLACHA OCYNKOWA
gr. 0,5-0,6 mm laminat PCV
- 2 WYPEŁNIENIE
panel akustyczny paleta WKW
- 3 PANEL USZTYWNIAJĄCY
z drewna klejonego
- 4 5 6 SYSTEM ZAMKÓW
5-punktowy zamek hakowy listwowy

UWAGA! Maksymalne skrócenie skrzydła do 8cm i tłoczone do 5cm za dopłatą 150,00zł

7 OŚCIEŻNICE

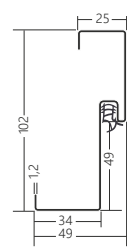

PU68 STANDARD
str. 68

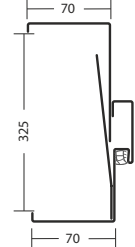

PU68-PR
za dopłatą cennik str. 23
str. 70

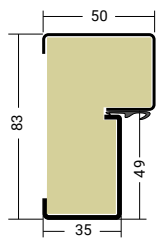

Termo ODS68
za dopłatą 520,00
str. 71

8 PROGI



PU68 INOX STANDARD
w cenie ościeżnicy

próg Inox PU68 stosowany jest z ościeżnicą PU68 oraz PU68-PR



Termo ALU/PCV ODS68 STANDARD
w cenie ościeżnicy

próg Termo ALU/PCV ODS68 z ościeżnicą Termo ODS68

WYMIARY ZALECANYCH OTWORÓW MONTAŻOWYCH

80N	860 x 2070 mm	od 840 do 880 x od 2050 do 2070 mm	900 x 2100 mm
90E	860 x 2070 mm	od 960 do 1000 x od 2050 do 2070 mm	1020 x 2100 mm

DOSTĘPNA KOLORYSTYKA

dąb sonoma



GŁADKIE, QUATRO

dąb turner



GŁADKIE, QUATRO

dąb grandson

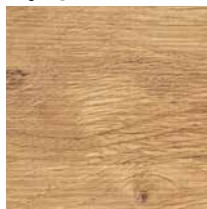

GŁADKIE, QUATRO

złoty dąb

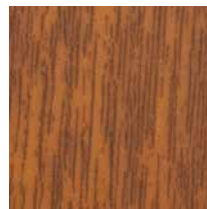

GŁADKIE, QUATRO

jasny orzech



GŁADKIE, QUATRO

ciemny orzech



GŁADKIE, QUATRO

wenge



GŁADKIE/QUATRO

antracyt



GŁADKIE, QUATRO

czarny

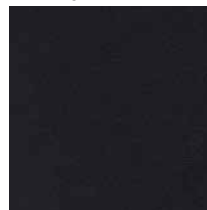

GŁADKIE, QUATRO

9 OKUCIA



VERA INOX
szyld TG19
STANDARD

OKUCIA ZA DOPŁATĄ



CARMEN INOX
szyld TG19
za dopłatą 50,00



TAMARA'2 INOX
szyld TG19/L
za dopłatą 100,00



TAMARA'2
CZARNY MAT
tarcza TG19/L
za dopłatą 200,00



SIMON ALU
tarcza SIMON
za dopłatą
100,00



SIMON ALU
CZARNY MAT
tarcza SIMON
za dopłatą 200,00

10 ZAWIASY



ZAWIAS REGULOWANY 3D
PREMIUM R Z NAKŁADKAMI
x 3 szt.

11 BOLCE



BOLEC
ANTYWYWAŻENIOWY
x 3 szt.

12 WIZJER



STANDARD
(luzem)

13 WKŁADKI



GB5 41/51 kl.5
STANDARD
(w układzie 1 klucz lub
2 klucze)

14 REGULACJA DOCISKU



4 ZAMEK GŁÓWNY



DELTA ZLG

5 ZAMEK DZIENNY



DELTA ZLD

6 ZAMEK POMOCNICZY



DELTA ZLP

Ościeżnica regulowana PU68-PR w zakresie:

105-170 mm	430,00
200-265 mm	590,00
160-225 mm	590,00
260-325 mm	670,00

Szczegóły:
AKCESORIA
APLIKACJE

str. 80 – 84
str. 46 – 47

MAGNUM 56K

DRZWI WEWNĘTRZNE I ZEWNĘTRZNE WEJŚCIOWE, ANTYWŁAMANIOWE, AKUSTYCZNE, PRZECIWPOŻAROWE

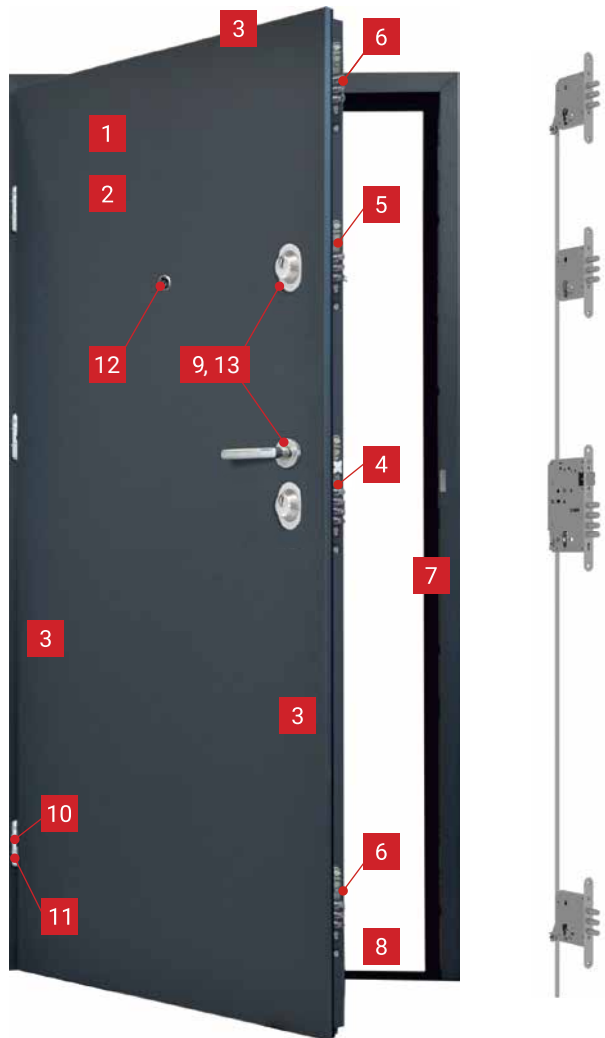

56 mm	bez dolnej przyłgi	RC3	44 dB
Ud od 1,5	EI₂30	CE	KOT

CENA ZA KOMPLET DRZWI PEŁNE, Z OŚCIEŻNICĄ, PROGIEM I OKUCIAMI			
PEŁNE GŁADKIE	80N/90E	2890,00	netto
PEŁNE GŁADKIE P. POŻ.	80N/90E	3140,00	netto
Wszystkie ceny podane w katalogu są netto. Należy doliczyć VAT.			

- 1 STALOWA BLACHA OCYNKOWA
gr. 0,6-0,7 mm, laminat PCV
- 2 WYPEŁNIENIE
panel akustyczny Delta WKW
- 3 PANEL USZTYWNIAJĄCY
z drewna klejonego
- 4 5 6 SYSTEM ZAMKÓW
4-punktowy zamek ryglowy

UWAGA! Maksymalne skrócenie skrzydła i ościeżnicy do 5cm za dopłatą 150,00zł

7 OŚCIEŻNICE

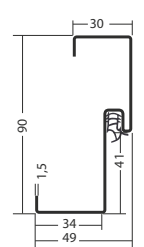

PU56 STANDARD
str. 64

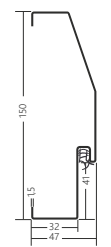

PD56/150
za dopłatą 80,00
str. 65

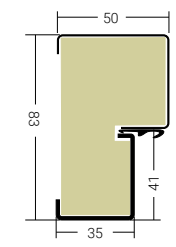

Termo ODS56
za dopłatą 520,00
str. 66

8 PROGI



Termo ALU/PCV PU56 STANDARD w cenie ościeżnicy z ościeżnicą PU56 i Termo ODS



Termo ALU/PCV PD56/150 STANDARD w cenie ościeżnicy stosowany jest z ościeżnicą PD56/150



Termo ALU/DREWNO PU56 STANDARD, w drzwiach P.POŻ.



Termo ALU/DREWNO PD56/150 STANDARD, w drzwiach P.POŻ.

WYMIARY ZALECANYCH OTWORÓW MONTAŻOWYCH

80N	860 x 2040 mm	900 x 2060 mm	900 x 2080 mm
90E	980 x 2065 mm	1020 x 2080 mm	1020 x 2100 mm

Aby drzwi wewnętrzne wejściowe Delta MAGNUM 56K spełniały wymagania P.POŻ EI230 OBOWIĄZKOWO muszą być wyposażone w próg ALU/DREWNO i samozamykacz lub zawias samozamykający wg Krajowej Oceny Technicznej ITB-KOT-2019/0878 Wydanie 1.

DOSTĘPNA KOLORYSTYKA



dąb sonoma



GŁADKIE

dąb grandson

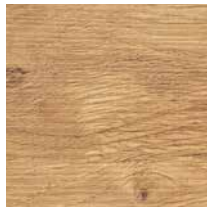

GŁADKIE

winchester

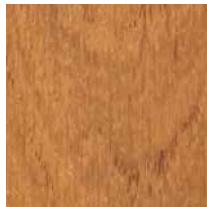

GŁADKIE

złoty dąb

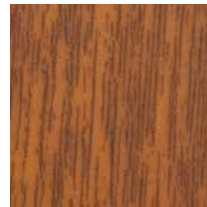

GŁADKIE

jasny orzech

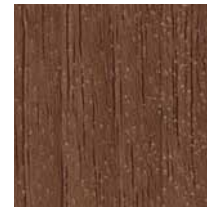

GŁADKIE

ciemny orzech



GŁADKIE

wenge



GŁADKIE

biały

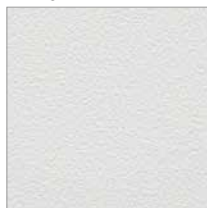

GŁADKIE

antracyt



GŁADKIE

9 OKUCIA



VERA INOX
szyld TG19
STANDARD

OKUCIA ZA DOPŁATĄ



CARMEN INOX
szyld TG19
za dopłatą 50,00



TAMARA'2 INOX
szyld TG19/L
za dopłatą 100,00



TAMARA'2
CZARNY MAT
tarcza TG19/L
za dopłatą 200,00

OKUCIA ZA DOPŁATĄ BEZ P.POŻ.



SIMON ALU
tarcza SIMON
za dopłatą
100,00



SIMON ALU
CZARNY MAT
tarcza SIMON
za dopłatą 200,00

10 ZAWIASY



ZAWIAS
x 3 szt.

11 BOLCE



BOLEC
ANTYWYWAŻENIOWY
x 3 szt.

12 WIZJER



STANDARD
(luzem)

13 WKŁADKI



GB5 34/46 kl.5
STANDARD
(w układzie 1 klucz
lub 2 klucze)

14 REGULACJA DOCISKU



4 ZAMEK GŁÓWNY



DC6/Z

5 ZAMEK DZIENNY



DH61

6 ZAMEK POMOCNICZY



DC6P

Szczegóły:
AKCESORIA
APLIKACJE

str. 80 – 84
str. 46 – 47

MAGNUM 58K

DRZWI WEWNĘTRZNE I ZEWNĘTRZNE WEJŚCIOWE, ANTYWŁAMANIOWE, AKUSTYCZNE, PRZECIWPOŻAROWE

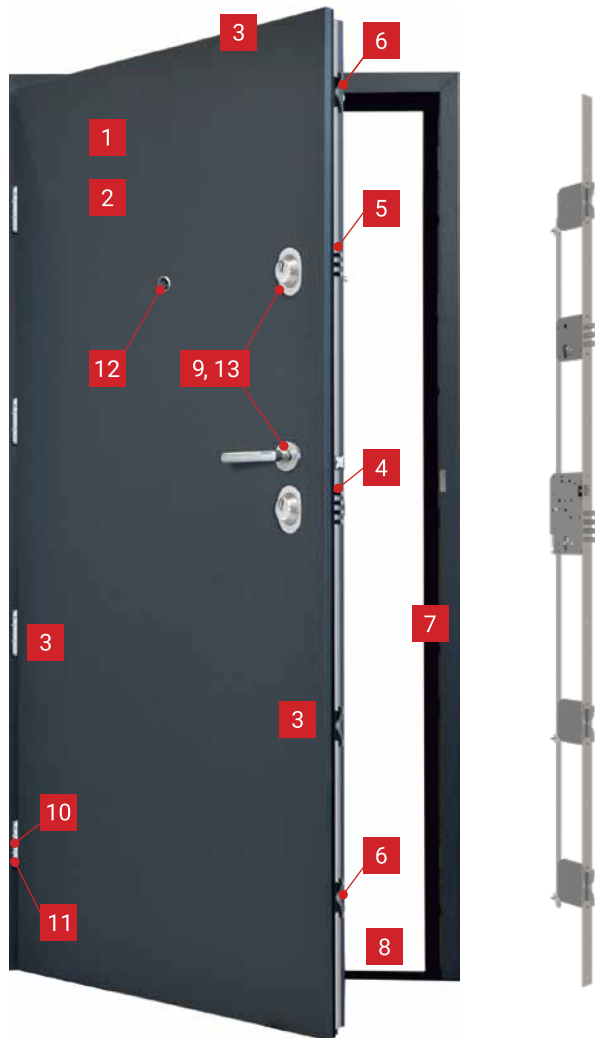

58 mm	bez dolnej przyłgi	RC4	47 dB
Ud od 1,7	EI,30	CE	

CENA ZA KOMPLET DRZWI PEŁNE, Z OŚCIEŻNICĄ, PROGIEM I OKUCIAMI			
PEŁNE GŁADKIE	80N/90E	3490,00	netto
PEŁNE GŁADKIE P. POŻ.	80N/90E	3740,00	netto
Wszystkie ceny podane w katalogu są netto. Należy doliczyć VAT.			

- 1 **STAŁOWA BLACHA OCYNKOWA**
gr. 0,7 mm, laminat PCV
- 2 **WYPEŁNIENIE**
panel akustyczny Delta WKW oraz dwie dodatkowe blachy o gr. 0.8mm
- 3 **PANEL USZTYWNIAJĄCY**
z drewna klejonego
- 4 5 6 **SYSTEM ZAMKÓW**
5-punktowy zamek ryglowy listwowy klasy 6

UWAGA! Drzwi MAGNUM 58K nie mogą być skracane!

7 OŚCIEŻNICE



PD58 STANDARD
str. 65

8 PROGI



Termo ALU/PCV PD58 STANDARD w cenie ościeżnicy

z ościeżnicą PU56 i Termo ODS



Termo ALU/DREWNO PD58 STANDARD, w drzwiach P.POŻ.

WYMIARY ZALECANYCH OTWORÓW MONTAŻOWYCH

80N	900 x 2080 mm
90E	1020 x 2080 mm

Aby drzwi wewnętrzne wejściowe Delta MAGNUM 58K spełniały wymagania P.POŻ EI 30 OBOWIĄZKOWO muszą być wyposażone 2 w próg ALU/DREWNO i samozamykacz lub zawias samozamykający. Wypełnienie ościeżnicy wyłącznie zaprawą cementową.

DOSTĘPNA KOLORYSTYKA



dąb sonoma



GŁADKIE

złoty dąb

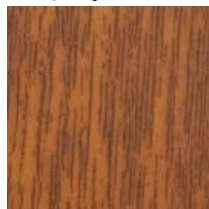

GŁADKIE

ciemny orzech



GŁADKIE

antracyt



GŁADKIE

9 OKUCIA



VERA INOX
szyld T4
STANDARD

OKUCIA ZA DOPLATĄ



CARMEN INOX
szyld T4
za dopłatą 50,00

10 ZAWIASY



x 4 szt.

11 BOLCE



BOLEC
ANTYWYWAŻENIOWY
x 8 szt.

12 WIZJER



STANDARD
(luzem)

13 WKŁADKI



GD6 33/45 kl.6 N1K
STANDARD
(w układzie 1 klucza
lub 2 kluczy)

14 REGULACJA DOCISKU



4 ZAMEK GŁÓWNY

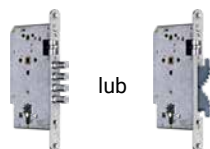

lub

DC6/Z

DH6/Z

5 ZAMEK DZIENNY



DH71

6 ZAMEK POMOCNICZY



DC6PH

Szczegóły:
AKCESORIA
APLIKACJE

str. 80 – 84
str. 46 – 47

MAGNUM 68KR

DRZWI ZEWNĘTRZNE WEJŚCIOWE, ANTYWŁAMANIOWE, AKUSTYCZNE, PRZECIWPOŻAROWE, DYMOSZCZELNE

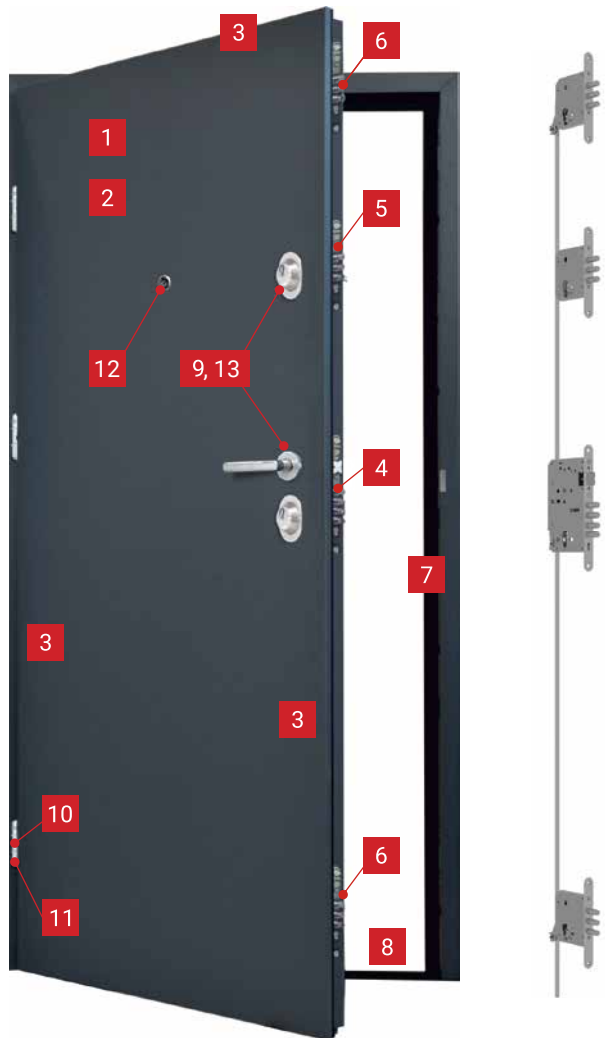

68 mm	z dolną przylgą	RC3	46 dB
Ud od 1,2	EI₂₄₅	S_a, S₂₀₀	CE

CENA ZA KOMPLET DRZWI PEŁNE, Z OŚCIEŻNICĄ, PROGIEM I OKUCIAMI			
PEŁNE GŁADKIE	80N/90E	3250,00	netto
PEŁNE GŁADKIE P. POŻ.	80N/90E	3550,00	netto
Wszystkie ceny podane w katalogu są netto. Należy doliczyć VAT.			

- 1 STALOWA BLACHA OCYNKOWA
gr. 0,6-0,7 mm, laminat PCV
- 2 WYPEŁNIENIE
Panel akustyczny Delta WKW
- 3 PANEL USZTYWNIAJĄCY
z drewna klejonego
- 4 5 6

SYSTEM ZAMKÓW 4-punktowy zamek ryglowy

8 PROGI

<p>Termo ODS68/150 STANDARD do drzwi bez P.POŻ</p>	<p>Termo ODS83 STANDAR do ościeżnicy Termo ODS68</p>
<p>dębowy MAGNUM 35 PD68/150 STANDARD w cenie ościeżnicy ZA DOPLATĄ 45,00 do drzwi bez P.POŻ.</p> <p><small>Próg dębowy Magnum 35 PD68/150 stosuje się z ościeżnicą PD68/150 wyłącznie w przypadku drzwi skracanych. Malowany pod kolor ościeżnicy.</small></p>	<p>dębowy MAGNUM 20 PD68/150 STANDARD, w cenie ościeżnicy ZA DOPLATĄ 45,00 do drzwi bez P.POŻ.</p> <p><small>Próg dębowy Magnum 20 PD68/150 stosuje się z ościeżnicą PD68/150 wyłącznie w przypadku drzwi inwestycyjnych. Malowany pod kolor ościeżnicy.</small></p>

UWAGA! Skrócenie drzwi do 5cm możliwe tylko z ościeżnicą stalową PD68 i progiem dębowym PD68/150. Przy skróceniu brak przyłgi dolnej **za dopłatą 150,00zł**

7 OŚCIEŻNICE

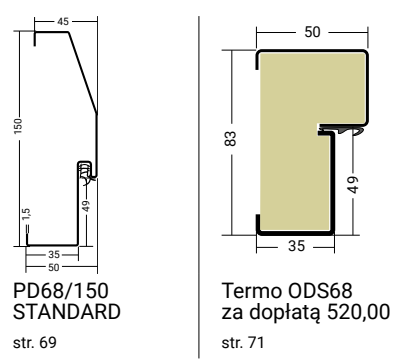

WYMIARY ZALECANYCH OTWORÓW MONTAŻOWYCH

80N	900 x 2100 mm	900 x 2100 mm
90E	1020 x 2100 mm	1020 x 2100 mm

DOSTĘPNA KOLORYSTYKA



złoty dąb



GŁADKIE

ciemny orzech



GŁADKIE

wenge



GŁADKIE

biały



GŁADKIE

antracyt

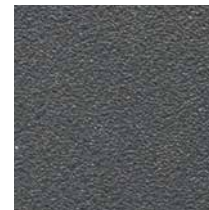

GŁADKIE

9 OKUCIA



VERA INOX
szyld TG19
STANDARD

OKUCIA ZA DOPLATĄ



CARMEN INOX
szyld TG19
za dopłatą 50,00



TAMARA'2 INOX
szyld TG19/L
za dopłatą 100,00



TAMARA'2
CZARNY MAT
tarcza TG19/L
za dopłatą 200,00



SIMON ALU
tarcza SIMON
za dopłatą
100,00



SIMON ALU
CZARNY MAT
tarcza SIMON
za dopłatą 200,00

10 ZAWIASY



ZAWIAS
x 3 szt.

11 BOLCE



BOLEC
ANTYWYWAŻENIOWY
x 4 szt.

12 WIZJER



STANDARD
(luzem)

13 WKŁADKI



GB5 41/51 kl.5
STANDARD
(w układzie 1 klucz lub
2 klucze)

4 ZAMEK GŁÓWNY



DC6/Z

5 ZAMEK DZIENNY



DH61

6 ZAMEK POMOCNICZY



DC6P

14 REGULACJA DOCISKU



Aby drzwi Delta MAGNUM 68KR spełniały wymagania PPOŻ EI-45 OBOWIĄZKOWO muszą być wyposażone w próg drewniany i zawias samozamykający Delta PREMIUM. Aby drzwi Delta MAGNUM 68KR spełniały wymagania certyfikatu 1488-CPR-0667/W nie mogą być dokonywane w nich żadne zmiany.

Szczegóły:
AKCESORIA
APLIKACJE

str. 80 – 84
str. 46 – 47

MAGNUM 84K

DRZWI ZEWNĘTRZNE WEJŚCIOWE, ANTYWŁAMANIOWE, AKUSTYCZNE, PRZECIWPÓŻAROWE

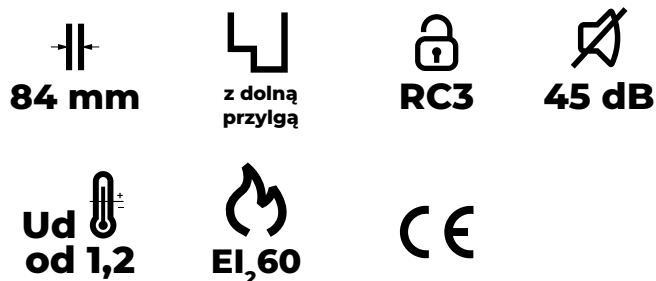
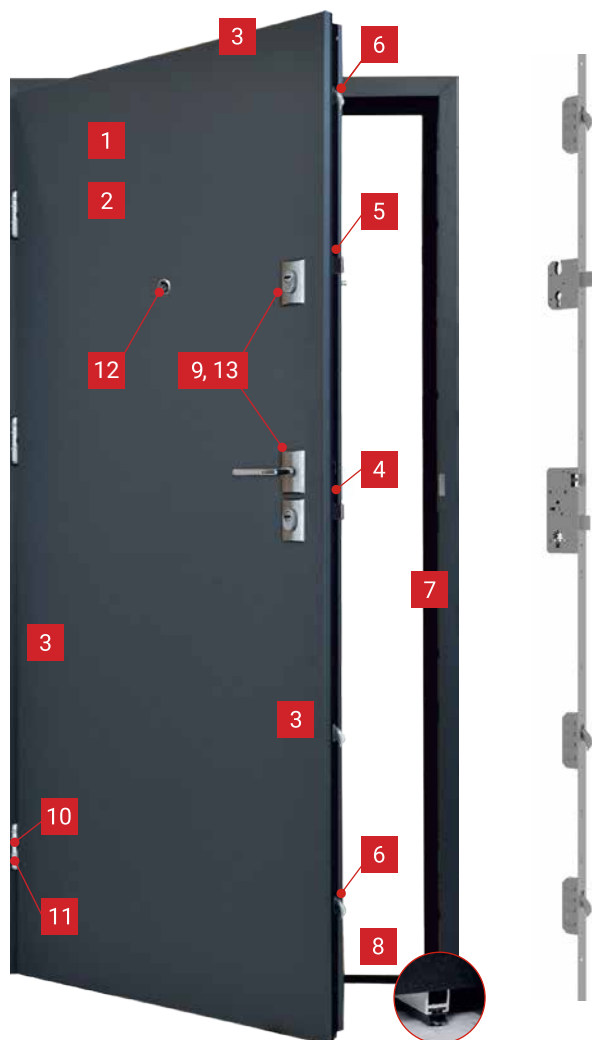

CENA ZA KOMPLET DRZWI PEŁNE, Z OŚCIEŻNICĄ, PROGIEM I OKUCIAMI		
PEŁNE GŁADKIE	80N/90E	3750,00 netto
PEŁNE GŁADKIE P. POŻ.	80N/90E	4100,00 netto
Wszystkie ceny podane w katalogu są netto. Należy doliczyć VAT.		

- 1 STALOWA BLACHA OCYNKOWA
gr. 0,7 mm, laminat PCV
- 2 WYPEŁNIENIE
Panel akustyczny Delta WKW
- 3 PANEL USZTYWNIAJĄCY
z drewna klejonego
- 4 5 6 SYSTEM ZAMKÓW
5-punktowy zamek hakowy

- 7 OŚCIEŻNICE
Termo ODS84/150 STANDARD, do drzwi bez P.POŻ.
dębowy MAGNUM 84 STANDARD, do drzwi P.POŻ.
ZA DOPLATĄ 40,00, do drzwi bez P.POŻ.
malowany pod kolor ościeżnicy
- 8 PROGI

PRÓG OPADOWY W STANDARDZIE

Aby drzwi Delta MAGNUM 84K spełniały wymagania P.POŻ EI260 OBOWIĄZKOWO muszą być wyposażone w próg drewniany i zawias samozamykający Delta PREMIUM. Aby drzwi Delta MAGNUM 84K spełniały wymagania certyfikatu 1488-CPR-0800/W nie mogą być dokonywane w nich żadne zmiany.

UWAGA! Drzwi MAGNUM 84K nie mogą być skracane!

7 OŚCIEŻNICE

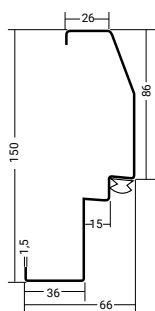

PD84/150 STANDARD
str. 73

WYMIARY ZALECANYCH OTWORÓW MONTAŻOWYCH

80N	900 x 2090 mm
90E	1020 x 2090 mm

DOSTĘPNA KOLORYSTYKA



złoty dąb

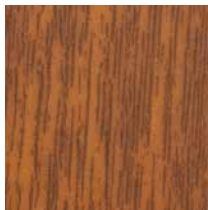

GŁADKIE

ciemny orzech



GŁADKIE

antracyt



GŁADKIE

9 OKUCIA



CARMEN INOX
STANDARD

OKUCIA ZA DOPŁATĄ



TAMARA'2 INOX
szyld TG19/L
za dopłatą 50,00



TAMARA'2
CZARNY MAT
za dopłatą 150,00

10 ZAWIASY



ZAWIAS
x 3 szt.

11 BOLCE



BOLEC
ANTYWYWAŻENIOWY
x 6 szt.

12 WIZJER



STANDARD
(luzem)

13 WKŁADKI



GB6 55/55 kl.6
STANDARD
(w układzie 1 klucza
lub 2 kluczy)

14 REGULACJA DOCISKU



4 ZAMEK GŁÓWNY



DELTA ZLG

5 ZAMEK DZIENNY



DELTA ZLD

6 ZAMEK POMOCNICZY



DELTA ZLP

Szczegóły:
AKCESORIA
APLIKACJE

str. 80 – 84
str. 46 – 47



DRZWI DO DOMÓW



UNIVERSAL 56SH

DRZWI ZEWNĘTRZNE WEJŚCIOWE

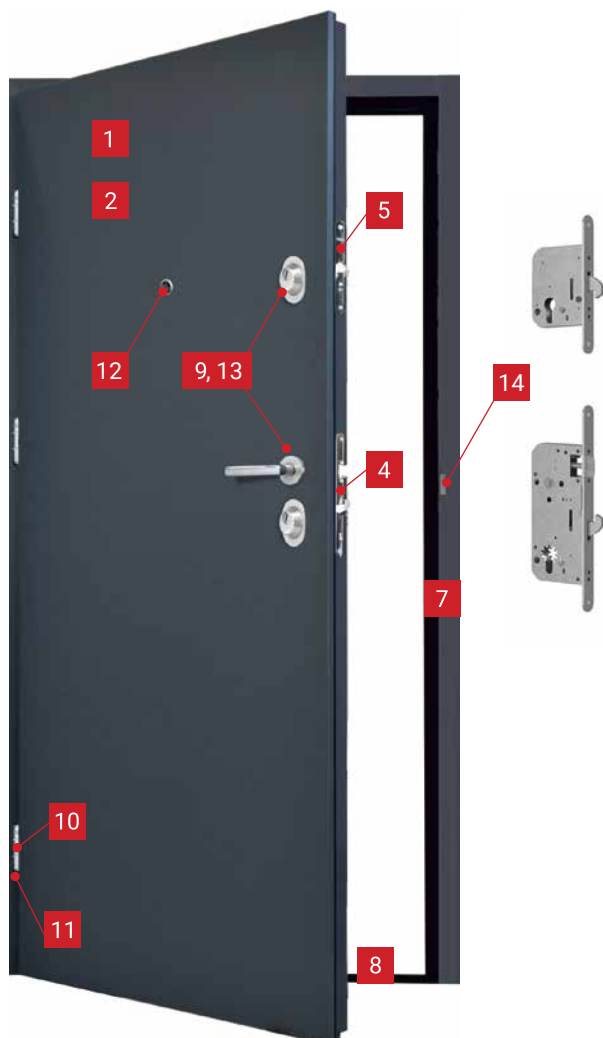

56 mm
bez dolnej przyłgi
RC2* otwieranie do wewnątrz
27 dB
Ud od 1,2
CE
KOT

CENA ZA KOMPLET DRZWI PEŁNE, Z OŚCIEŻNICĄ, PROGIEM I OKUCIAMI		
PEŁNE GŁADKIE	80N/90E	1690,00 netto
PEŁNE TŁOCZONE dostępne wzory tłoczeń str. 45	80N/90E	1760,00 netto
*DOPLATA DO WERSJI RC2		+50,00 netto
Wszystkie ceny podane w katalogu są netto. Należy doliczyć VAT.		

- 1 STALOWA BLACHA OCYNKOWA
gr. 0,5 mm
laminat PCV
- 2 WYPEŁNIENIE
płyta EPS
- 4 5 SYSTEM ZAMKÓW
2-punktowy zamek hakowy klasy 6

UWAGA! Maksymalne skrócenie skrzydła: gładkie do 14cm, tłoczone do 5cm **za dopłatą 150,00zł**

7 OŚCIEŻNICE

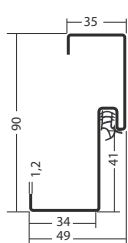

PU56 STANDARD
str. 64

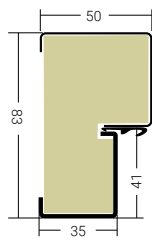

Termo ODS56
za dopłatą 520,00 80N
str. 66

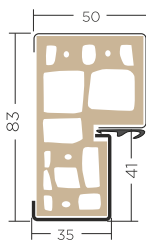

Termo SK56
za dopłatą 520,00 90E
(ośc. symetryczna)
str. 67

Drzwi Delta UNIVERSAL 56SH z ościeżnicą Termo SK56 stalowo-kompozytową w wersji gładkiej z przeszkleniem Pasek INOX spełnia wymogi programu „Czyste Powietrze”.

8 PROGI



Termo ALU/PCV PU56 STANDARD
w cenie ościeżnicy

WYMIARY ZALECANYCH OTWORÓW MONTAŻOWYCH

80N	860x2050 mm	860x2050 mm	-
90E	980x2065 mm	-	1020 x 2100 mm

DOSTĘPNA KOLORYSTYKA

złoty dąb

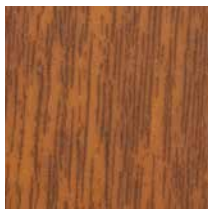

GŁADKIE, LONDYN,
GENUA
PU56, Termo SK56

ciemny orzech



GŁADKIE, LONDYN
GENUA
PU56, Termo SK56

wenge



GŁADKIE, GENUA
PU56, Termo SK56

antracyt



GŁADKIE
PU56, Termo SK56

4 ZAMEK GŁÓWNY



ZLGH

5 ZAMEK DZIENNY



ZLDH

9 OKUCIA



VERA INOX
szyld T1
STANDARD

OKUCIA ZA DOPŁATĄ



VERA INOX
szyld TG19
za dopłatą 50,00



TAMARA'2 INOX
szyld TG19/L
za dopłatą 100,00

10 ZAWIASY



ZAWIAS
x 3 szt.

11 BOLCE



BOLEC
ANTYWYWAŻENIOWY
x 3 szt.

12 WIZJER



STANDARD
(luzem)

13 WKŁADKI



GB5 34/46 kl.5
STANDARD
(w układzie 1 klucza
lub 2 kluczy)

14 REGULACJA DOCISKU



Szczegóły:

APLIKACJE
NAŚWIETLA
AKCESORIA

str. 46 – 47
str. 62 – 63
str. 80 – 84

SPECIAL 68SL

DRZWI ZEWNĘTRZNE WEJŚCIOWE, WZMOCNIONE

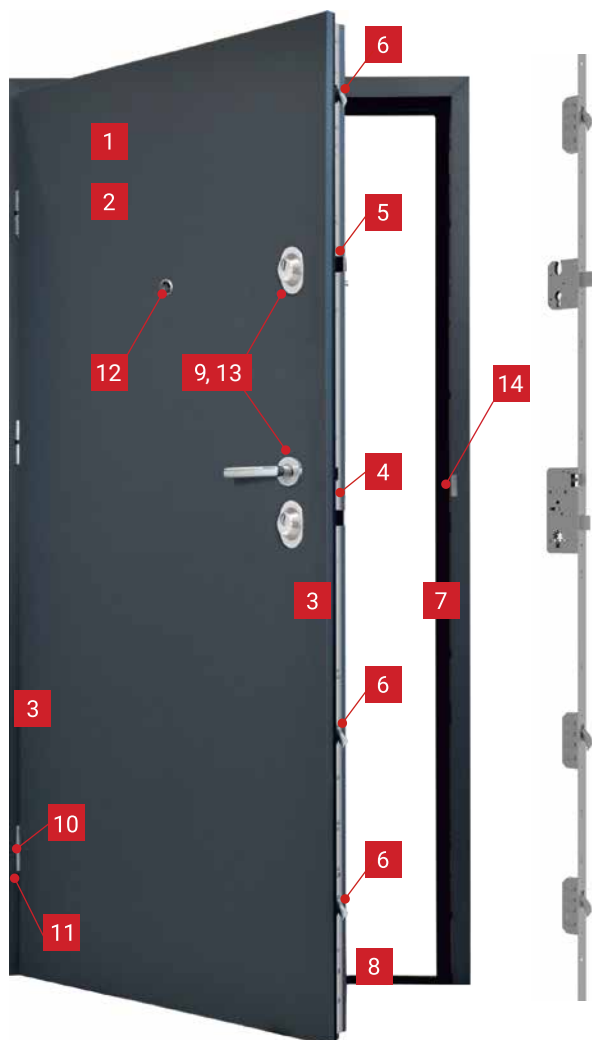

68 mm
bez dolnej przyłgi
RC2
28 dB

Ud od 1,1
CE

CENA ZA KOMPLET DRZWI PEŁNE, Z OŚCIEŻNICĄ, PROGIEM I OKUCIAMI

PEŁNE GŁADKIE 80N/90E **2190,00** netto

PEŁNE TŁOCZONE dostępne wzory tłoczeń str. 44 80N/90E **2260,00** netto

Wszystkie ceny podane w katalogu są netto. Należy doliczyć VAT.

1 STALOWA BLACHA OCYNKOWA 2 WYPEŁNIENIE

gr. 0,5-0,6 mm laminat PCV

plyta EPS

3 PANEL USZTYWNIAJĄCY

z drewna klejonego

4 5 6

SYSTEM ZAMKÓW

5-punktowy zamek hakowy listwowy

8 PROGI



PU68 INOX STANDARD w cenie ościeżnicy

próg Inox PU68 stosowany jest z ościeżnicą PU68/PU68-PR



Termo ALU/PCV ODS68 STANDARD w cenie ościeżnicy

próg Termo ALU/PCV ODS 68 z ościeżnicą Termo ODS i Termo ALU

UWAGA! Maksymalne skrócenie skrzydła do 8 cm, tłoczone do 5 cm. za dopłatą 150,00zł

7 OŚCIEŻNICE

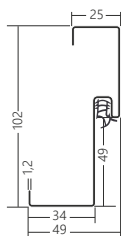

PU68 STANDARD str. 68

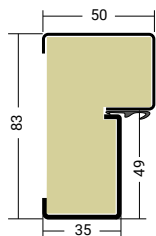

Termo ODS68 za dopłatą 520,00 str. 71

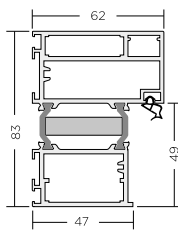

Termo ALU68 za dopłatą 790,00 str. 72

WYMIARY ZALECANYCH OTWORÓW MONTAŻOWYCH

80N	900 x 2100 mm	900 x 2100 mm	920 x 2100 mm
90E	1020 x 2100 mm	1020 x 2100 mm	1040 x 2100 mm

DOSTĘPNA KOLORYSTYKA

dąb sonoma



GLADKIE
PU68, ODS68

złoty dąb

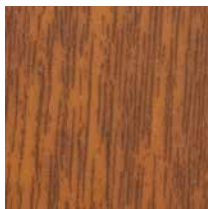

GLADKIE, QUATRO
PU68, ODS68, Termo ALU68

Winchester



GLADKIE, QUATRO
PU68, ODS68, Termo ALU68

ciemny orzech



GLADKIE, QUATRO
PU68, ODS68, Termo ALU68

wenge

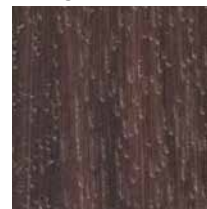

GLADKIE, QUATRO
PU68, ODS68

biały

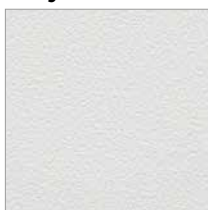

GLADKIE
PU68, ODS68, Termo ALU68

antracyt



GLADKIE, QUATRO
PU68, ODS68, Termo ALU68

**antracyt
drewnopodobny**



GLADKIE
Termo ALU68

9 OKUCIA



VERA INOX
szyld TG19
STANDARD

OKUCIA ZA DOPŁATĄ



CARMEN INOX
szyld TG19
za dopłatą 50,00



TAMARA'2 INOX
szyld TG19/L
za dopłatą 100,00



TAMARA'2
CZARNY MAT
tarcza TG19/L
za dopłatą 200,00



SIMON ALU
tarcza SIMON
za dopłatą
100,00



SIMON ALU
CZARNY MAT
tarcza SIMON
za dopłatą 200,00

10 ZAWIASY



ZAWIAS REGULOWANY
PREMIUM 3D
Z NAKŁADKAMI
x 3 szt.

11 BOLCE



BOLEC
ANTYWYWAŻENIOWY
x 3 szt.

12 WIZJER



STANDARD
(luzem)

13 WKŁADKI



GB5 41/51 kl.5
STANDARD
(w układzie 1 klucza
lub 2 kluczy)

14 REGULACJA DOCISKU



4 ZAMEK GŁÓWNY



DELTA ZLG

5 ZAMEK DZIENNY



DELTA ZLD

6 ZAMEK POMOCNICZY



DELTA ZLP

Szczegóły:

APLIKACJE
PRZESZKLENIA
POCHWYTY
AKCESORIA

str. 46 – 47
str. 48 – 57
str. 76 – 77
str. 80 – 84

PREMIUM 68XL

DRZWI ZEWNĘTRZNE WEJŚCIOWE, ANTYWŁAMANIOWE, ENERGOOSZCZĘDNE

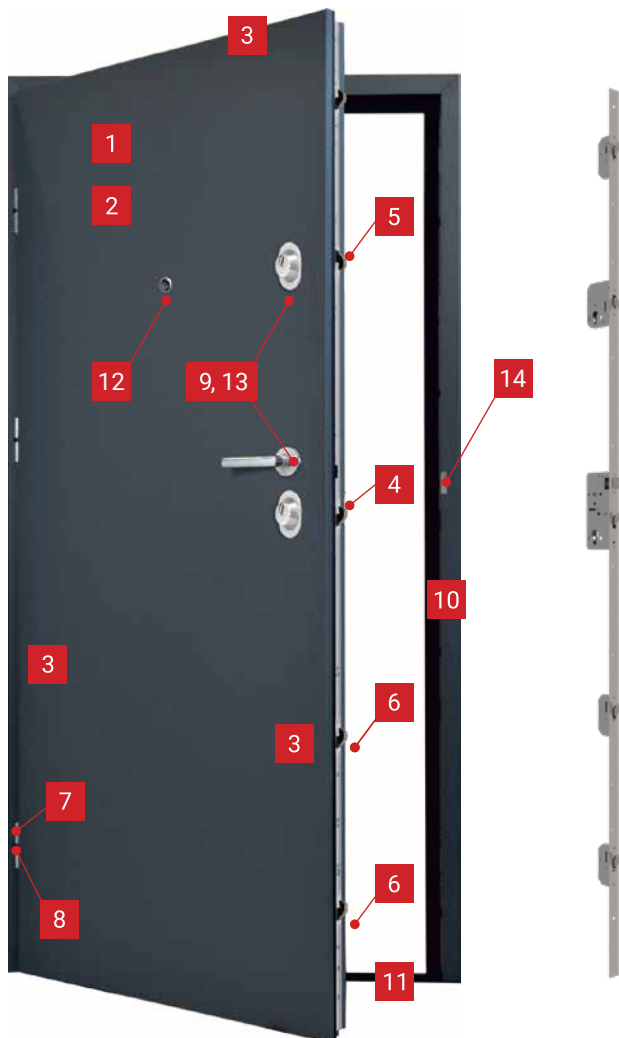

69 mm

bez dolnej przyłgi

RC3

28 dB

Ud od 1,1

CE

CENA ZA KOMPLET DRZWI PEŁNE, Z OŚCIEŻNICĄ, PROGIEM I OKUCIAMI

PEŁNE GŁADKIE 80N/90E **2490,00** netto

Wszystkie ceny podane w katalogu są netto. Należy doliczyć VAT.

1 STALOWA BLACHA OCYNKOWA **2** WYPEŁNIENIE

gr. 0,6-0,7 mm laminat PCV

plyta EPS

3 PANEL USZTYWNIAJĄCY

z drewna klejonego

4 **5** **6**

SYSTEM ZAMKÓW

5-punktowy zamek hakowy klasy 6

8 PROGI

UWAGA! Maksymalne skrócenie skrzydła do 8 cm za dopłatą 150,00zł

7 OŚCIEŻNICE

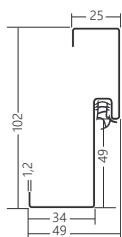

PU68 STANDARD
str. 68

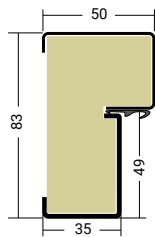

Termo ODS68
za dopłatą 520,00
str. 71

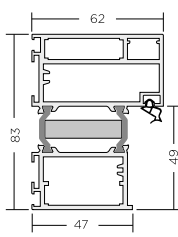

Termo ALU68
za dopłatą 790,00
str. 72



Termo ALU/PCV ODS68 STANDARD
w cenie ościeżnicy

próg Termo ALU/PCV ODS 68 z ościeżnicą Termo ODS i Termo ALU

WYMIARY ZALECANYCH OTWORÓW MONTAŻOWYCH

80N	860 x 2070 mm	900 x 2100 mm	920 x 2100 mm
90E	980 x 2070 mm	1020 x 2100 mm	1040 x 2100 mm

DOSTĘPNA KOLORYSTYKA

złoty dąb

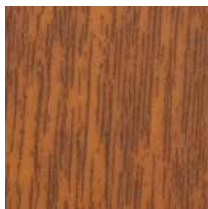

GLADKIE
PU68, Termo ODS68

ciemny orzech



GLADKIE
PU68, Termo ODS68

antracyt



GLADKIE
PU68, Termo ODS68

9 OKUCIA



VERA INOX
szyld TG19
STANDARD

OKUCIA ZA DOPŁATĄ



CARMEN INOX
szyld TG19
za dopłatą 50,00



TAMARA'2 INOX
szyld TG19/L
za dopłatą 100,00



TAMARA'2
CZARNY MAT
tarcza TG19/L
za dopłatą 200,00



SIMON ALU
tarcza SIMON
za dopłatą
100,00



SIMON ALU
CZARNY MAT
tarcza SIMON
za dopłatą 200,00

10 ZAWIASY



ZAWIAS REGULOWANY
PREMIUM 3D
Z NAKŁADKAMI
x 3 szt.

11 BOLCE



BOLEC
ANTYWYWAŻENIOWY
x 3 szt.

12 WIZJER



STANDARD
(luzem)

13 WKŁADKI



GB5 41/51 kl.5
STANDARD
(w układzie 1 klucza
lub 2 kluczy)

14 REGULACJA DOCISKU



4 ZAMEK GŁÓWNY



ZLGH

5 ZAMEK DZIENNY



ZLDH

6 ZAMEK POMOCNICZY



ZLPH

Szczegóły:

APLIKACJE
NAŚWIETLA
POCHWYTY
AKCESORIA

str. 46 – 47
str. 62 – 63
str. 76 – 77
str. 80 – 84

PERFECT 68XL

DRZWI ZEWNĘTRZNE WEJŚCIOWE, ANTYWŁAMANIOWE, ENERGOOSZCZĘDNE

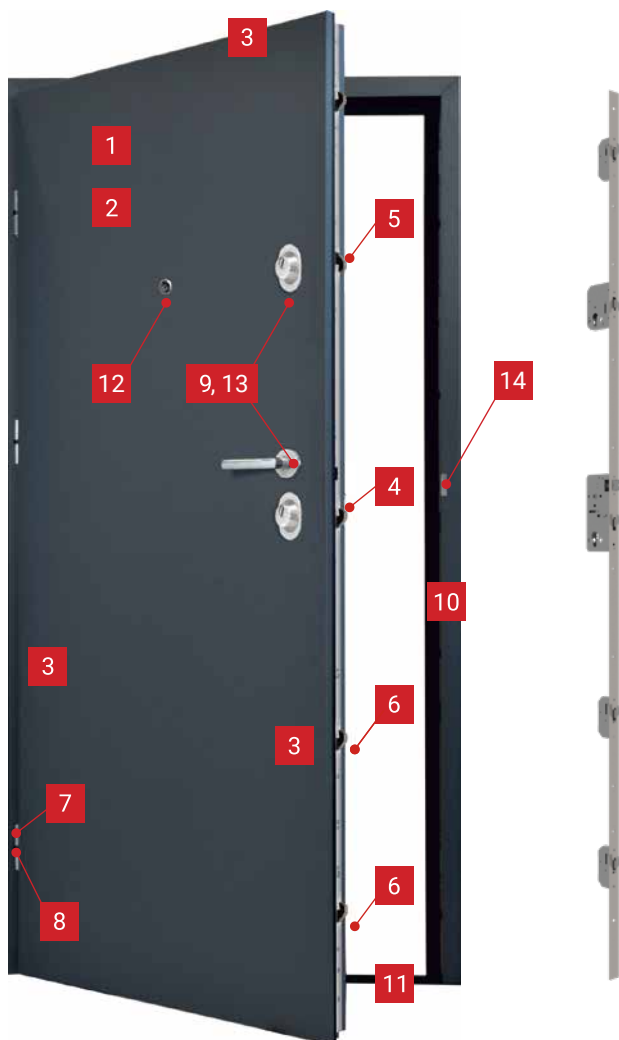

69 mm

z dolną przylgą

RC3 /RC2N

29 dB

Ud od 0,87

CENA ZA KOMPLET DRZWI PEŁNE, Z OŚCIEŻNICĄ ODS68, PROGIEM I OKUCIAMI			
PEŁNE GŁADKIE	80N/90E	3290,00	netto
PEŁNE GŁADKIE	100E	3490,00	netto
PEŁNE TŁOCZONE dostępne wzory tłoczeń str. 44	80N/90E	3360,00	netto

1 STALOWA BLACHA **2** WYPEŁNIENIE OCYNKOWA
gr. 0,6-0,7 mm laminat PCV

plyta EPS 0.31

3 PANEL USZTYWNIAJĄCY
z drewna klejonego

4 **5** **6**

SYSTEM ZAMKÓW

5-punktowy zamek hakowy klasy 6

8 PROGI



Termo ODS83 STANDARD
w cenie ościeżnicy

UWAGA! Drzwi PERFECT 68XL nie mogą być skracane!

7 OŚCIEŻNICE

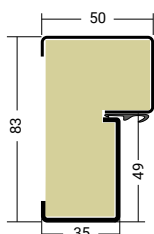

Termo ODS68 STANDARD
str. 71

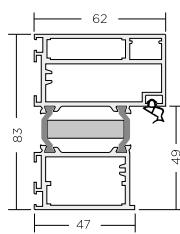

Termo ALU68
za dopłatą 290,00
str. 72

WYMIARY ZALECANYCH OTWORÓW MONTAŻOWYCH

80N	900 x 2100 mm	920 x 2100 mm
90E	1020 x 2100 mm	1040 x 2100 mm
100E	1130 x 2065 mm	1140 x 2080 mm

DOSTĘPNA KOLORYSTYKA

Drzwi w kolorach: złoty dąb, winchester, ciemny orzech, biały, antracyt i czarny dostępne w wymiarze 100E.

dąb turner



GLADKIE
ODS68, TermoALU68

dąb gradson

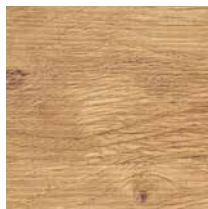

GLADKIE
ODS68, TermoALU68

złoty dąb

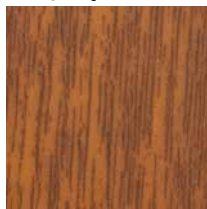

GLADKIE, QUATRO
ODS68, TermoALU68

winchester



GLADKIE, QUATRO
ODS68, TermoALU68

ciemny orzech

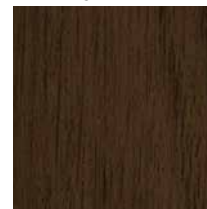

GLADKIE, QUATRO
ODS68, TermoALU68

biały

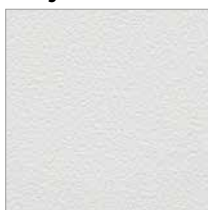

GLADKIE, QUATRO
ODS68, TermoALU68

szary



GLADKIE
ODS68, TermoALU68

antracyt



GLADKIE, QUATRO
ODS68, TermoALU68

**antracyt
drewnopodobny**



GLADKIE
ODS68, TermoALU68

czarny

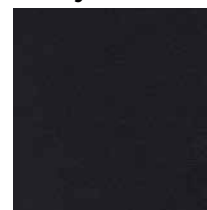

GLADKIE
ODS68, TermoALU68

9 OKUCIA



VERA INOX
szyld TG19
STANDARD

OKUCIA ZA DOPLATĄ



CARMEN INOX
szyld TG19
za dopłatą 50,00



TAMARA'2 INOX
szyld TG19/L
za dopłatą 100,00



TAMARA'2
CZARNY MAT
tarcza TG19/L
za dopłatą 200,00



SIMON ALU
tarcza SIMON
za dopłatą 100,00



SIMON ALU
CZARNY MAT
tarcza SIMON
za dopłatą 200,00

10 ZAWIASY



ZAWIAS REGULOWANY
PREMIUM 3D
Z NAKŁADKAMI
x 3 szt.

11 BOLCE



BOLEC
ANTYWYWAŻENIOWY
x 4 szt.

12 WIZJER



STANDARD
(luzem)

13 WKŁADKI



GB5 34/46 kl.5
STANDARD
(w układzie 1 klucza
lub 2 kluczy)

14 REGULACJA DOCISKU



4 ZAMEK GŁÓWNY



ZLGH

5 ZAMEK DZIENNY



ZLDH

6 ZAMEK POMOCNICZY



ZLPH

Szczegóły:

APLIKACJE
PRZESZKLENIA
NAŚWIETLA
POCHWYTY
AKCESORIA

str. 46 – 47
str. 48 – 61
str. 62 – 63
str. 76 – 77
str. 80 – 84

EXCLUSIVE 84P

DRZWI ZEWNĘTRZNE WEJŚCIOWE, ANTYWŁAMANIOWE, ENERGOOSZCZĘDNE

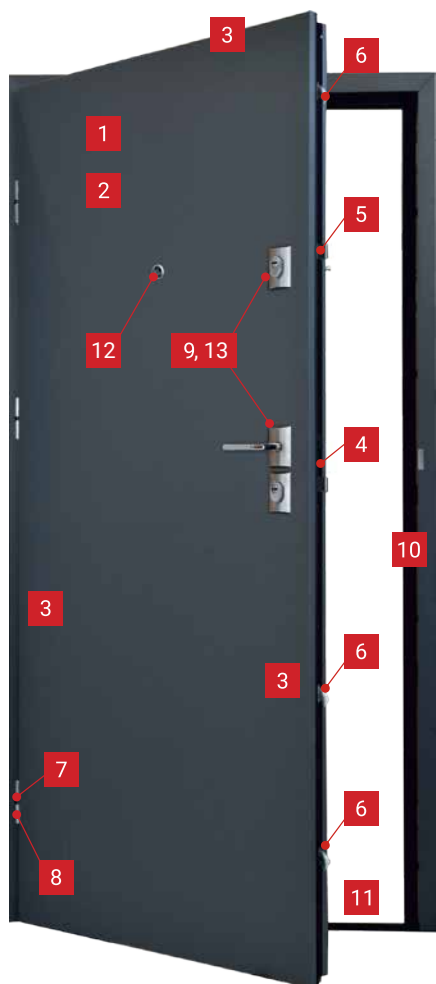

84 mm

z dolną przylgą

RC3 /RC2N

30 dB

Ud od 0,75

CE

CENA ZA KOMPLET DRZWI PEŁNE, Z OŚCIEŻNICĄ Termo ALU84, PROGIEM I OKUCIAMI

PEŁNE GŁADKIE

90E

4690,00 netto

Wszystkie ceny podane w katalogu są netto. Należy doliczyć VAT.

1 STALOWA BLACHA OCYNKOWA 2 WYPEŁNIENIE

gr. 0,6-0,7 mm
laminat PCV

pianka PUR

3 PANEL USZTYWNIAJĄCY

z drewna klejonego

4 5 6

SYSTEM ZAMKÓW

5-punktowy zamek hakowy

8 PROGI



Termo ODS83
STANDARD
w cenie ościeżnicy

UWAGA! Drzwi EXCLUSIVE 84P nie mogą być skracane!

7 OŚCIEŻNICE

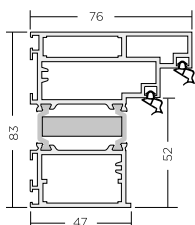

Termo ALU84
opcja do wyboru
str. 74

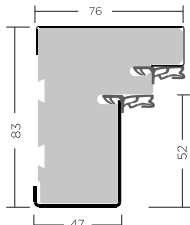

Termo PCV84/SK84
opcja do wyboru
str. 75

WYMIARY ZALECANYCH OTWORÓW MONTAŻOWYCH

90E	1080 x 2100 mm	1040 x 2100 mm
-----	----------------	----------------

DOSTĘPNA KOLORYSTYKA

dąb turner



GLADKIE
z ościeżnicą CZARNY MAT

dąb gradson

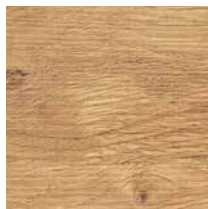

GLADKIE
z ościeżnicą CZARNY MAT

złoty dąb

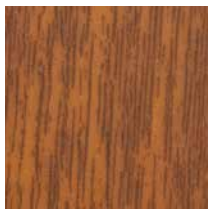

GLADKIE

winchester

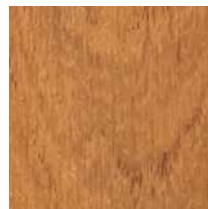

GLADKIE

ciemny orzech

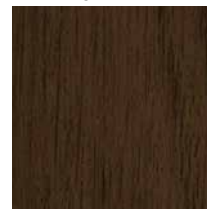

GLADKIE

biały

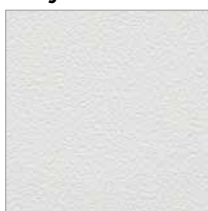

GLADKIE

antracyt



GLADKIE

**antracyt
drewnopodobny**



GLADKIE

czarny

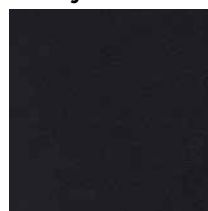

GLADKIE

9 OKUCIA



TAMARA'2 INOX
szyld TG19/L
STANDARD

OKUCIA ZA DOPŁATĄ



TAMARA'2
CZARNY MAT
tarcza TG19/L
za dopłatą 100,00



SIMON ALU
tarcza SIMON
do wyboru



SIMON ALU
CZARNY MAT
tarcza SIMON
za dopłatą 100,00

10 ZAWIASY



ZAWIAS REGULOWANY
PREMIUM 3D
Z NAKŁADKAMI
x 3 szt.

11 BOLCE



BOLEC
ANTYWYWAŻENIOWY
x 6 szt.

12 WIZJER



STANDARD
(luzem)

13 WKŁADKI



GB6 55/55 kl.6
STANDARD
(w układzie 1 klucza
lub 2 kluczy)

14 REGULACJA DOCISKU

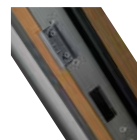

4 ZAMEK GŁÓWNY



DELTA ZLG

5 ZAMEK DZIENNY



DELTA ZLD

6 ZAMEK POMOCNICZY



DELTA ZLP

Szczegóły:

APLIKACJE
PRZESZKLENIA
NAŚWIETLA
POCHWYTY
AKCESORIA

str. 46 – 47
str. 48 – 61
str. 62 – 63
str. 76 – 77
str. 80 – 84

WZORY TŁOCZEŃ

QUATRO PŁYTKO TŁOCZONE



Cena za kompletne drzwi pełne, z ościeżnicą, progim i okuciami:

MASTER 68KL	80N, 90E	2530,00 netto
SPECIAL 68SL	80N, 90E	2260,00 netto
PERFECT 68XL	90E	3360,00 netto

dostępne w modelach:

MASTER 68KL



SPECIAL 68SL



PERFECT 68XL/68X

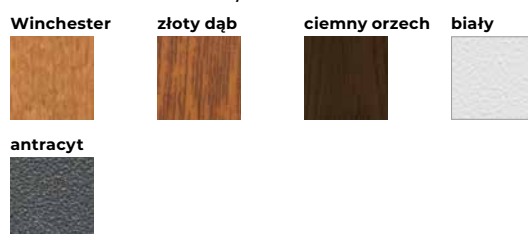

GENUA GŁĘBOKO TŁOCZONE



Cena za kompletne drzwi pełne, z ościeżnicą, progim i okuciami:

UNIVERSAL 56SH 80N, 90E **1760,00** netto

dostępne w modelach

UNIVERSAL 56SH

złoty dąb



wenge



ciemny orzech



LONDYN GŁĘBOKO TŁOCZONE



Cena za kompletne drzwi pełne, z ościeżnicą, progim i okuciami:

UNIVERSAL 56SH 80N, 90E **1760,00** netto

dostępne w modelach

UNIVERSAL 56SH

złoty dąb



orzech ciemny





APLIKACJE

Aplikacje ozdobne INOX i CZARNY MAT mają zastosowanie zarówno w drzwiach wewnętrznych wejściowych jak i zewnętrznych DELTA. Aplikacje INOX to paski z blachy nierdzewnej, a aplikacje CZARNY MAT to paski z blachy malowanej proszkowo, naklejane na powierzchnię skrzydła drzwiowego w celu urozmaicenia ich wyglądu. Aplikacje są odporne na warunki atmosferyczne.

Szerokość standardowego paska aplikacji wynosi 15mm, a we wzorze M8 – 30mm.

Wzór K1 po jednej stronie drzwi może być łączony z wzorami M3, M4, M8.

Aplikacje ozdobne LACOBEL mają zastosowanie w drzwiach wewnętrznych wejściowych DELTA. Aplikacje LACOBEL to czarne szkło naklejane na powierzchnię skrzydła drzwiowego w celu urozmaicenia ich wyglądu.

L1 – Wyłącznie do drzwi wewnętrznych.

L2 – Wyłącznie do drzwi wewnętrznych. Nie można zastosować klamki SIMON oraz pochwytów A1 i A4.

 **UWAGA!**

M1-M10 – możliwe skracanie

L1 – nie można skracać

LACOBEL



L1

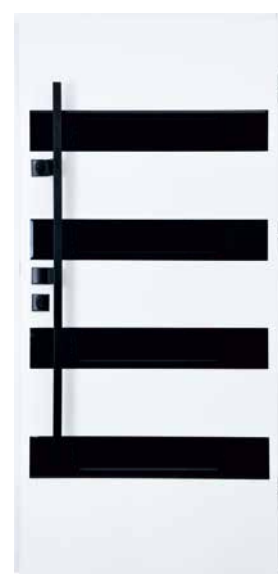

L2

L1-L2	jednostronne dopłata	550,00 netto
	obustronne dopłata	750,00 netto

INOX



M1



M2

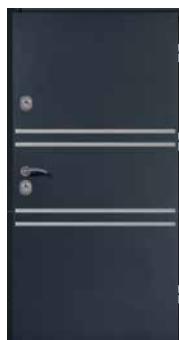

M3

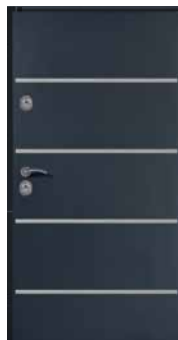

M4



M5



M6



M7



M8



M9



M10



K1

M1-M10	jednostronne dopłata	300,00 netto
	obustronne dopłata	430,00 netto

K1	jednostronne dopłata	200,00 netto
	obustronne dopłata	300,00 netto

CZARNY MAT



M1



M2

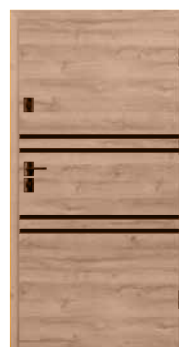

M3



M4



M5



M6



M7



M8

M1-M8	jednostronne dopłata	350,00 netto
	obustronne dopłata	500,00 netto

RODZAJE SZYB I RAMEK



RAMKA CZARNY MAT



RAMKA LACOBEL



RAMKA INOX



RAMKA LUSTRO WENECKIE



RAMKA INOX



RAMKA PCV

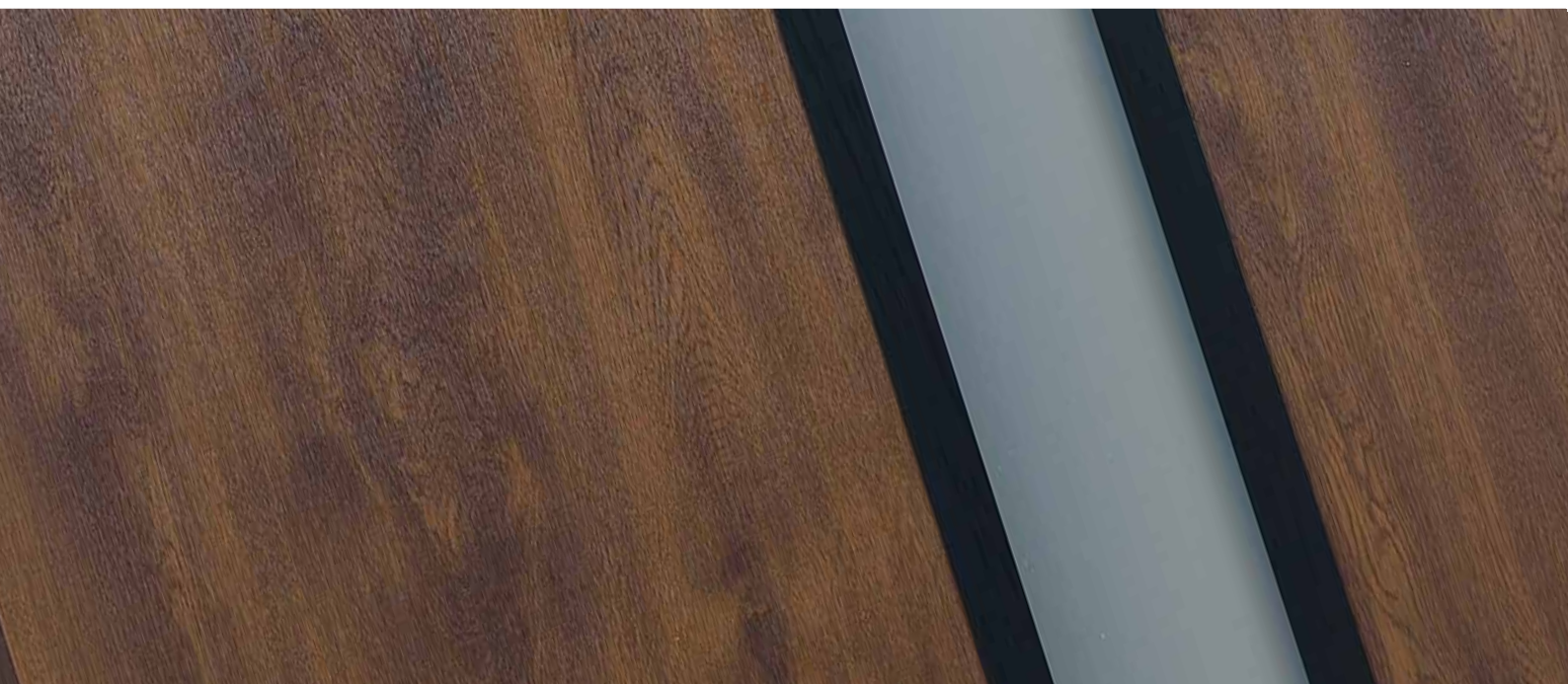



REFLEX



GRAFIT



DECORMAT



LUSTRO WENECKIE



DECORMAT L4

RODZAJE SZYB



grubość ramy 56mm



grubość ramy 68/84 mm

REFLEX

Szyba zespolona, przezroczysta, przyciemniana z delikatnym efektem lustrzanym w odcieniu brązowym.

REFLEX GRAFIT

Szyba zespolona, przezroczysta, przyciemniana z delikatnym efektem lustrzanym w odcieniu grafitowym.

DECORMAT

Szyba zespolona, nieprzezroczysta, matowa.

LUSTRO WENECKIE

Szyba zespolona, przezroczysta, mocno przyciemniona. Efekt Lustra weneckiego uzyskuje się dzięki różnicy oświetlenia. Aby uzyskać ten efekt, na zewnątrz budynku musi być większe natężenie światła niż wewnątrz.

UWAGA!

W nocy efekt lustra weneckiego działa dokładnie w drugą stronę. Zalecane jest włączenie oświetlenia od strony zewnętrznej drzwi.

DECORMAT L4

Szyba zespolona, nieprzezroczysta, matowa z przezroczystymi fragmentami w kształcie pasków.

LACOBEL

Szyba zespolona, od zewnątrz ramka z szyby czarnej, od wewnątrz ramka CZARNY MAT. Drzwi z przeszkleniem LACOBEL nie mogą być montowane w miejscach nasłonecznionych. Bezwzględnie wymagane jest stałe zacienienie całych drzwi.

Przeszklenia przedstawione na kolejnych stronach pokazane są po zewnętrznej stronie drzwi. Dla każdego przeszklenia po wewnętrznej stronie drzwi montowane są ramki wg poniższej tabeli.

strona drzwi ZEWNĘTRZNA	strona drzwi WEWNĘTRZNA
RAMKA INOX	RAMKA INOX
RAMKA LACOBEL	RAMKA CZARNY MAT
RAMKA LUSTRO WENECKIE	RAMKA INOX
RAMKA PCV	RAMKA PCV (z widocznymi zaślepkami śrub mocujących)

PRZESZKLENIA DO DRZWI DELTA

GŁADKIE PASEK LACOBEL



GŁADKIE PASEK LACOBEL -A

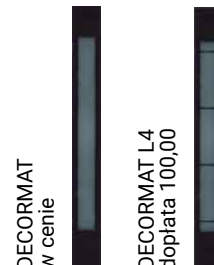

		dopłata do ościeżnicy	
SPECIAL 68SL	80N, 90E	3690,00 netto	+ 520,00 netto Termo ODS68
			+ 790,00 netto Termo ALU68
PERFECT 68XL	80N, 90E	4790,00 netto	+ 290,00 netto Termo ALU68
PERFECT 68XL	100E	4990,00 netto	+ 290,00 netto Termo ALU68
EXCLUSIVE 84P	90E	6190,00 netto	

GŁADKIE PASEK

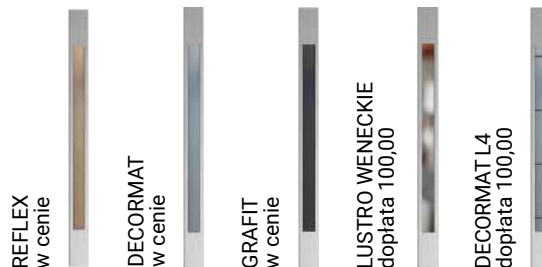

Dostępne ramki



INOX



CZARNY MAT

		dopłata do ościeżnicy	
✂ UNIVERSAL 56SH	80N, 90E	2790,00 netto	+ 520,00 netto Termo SK56
			Termo ODS5668
✂ SPECIAL 68SL	80N, 90E	3290,00 netto	+ 520,00 netto Termo ODS68
			+ 790,00 netto Termo ALU68
PERFECT 68XL	80N, 90E	4390,00 netto	+ 290,00 netto Termo ALU68
PERFECT 68XL	100E	4590,00 netto	+ 290,00 netto Termo ALU68
EXCLUSIVE 84P	90E	5790,00 netto	

dąb sonoma



dąb grandson



winchester



złoty dąb



ciemny orzech



wenge



biały



szary



antracyt



czarny



dąb turner



antracyt drewnopodobny



Dostępna kolorystyka modeli drzwi na stronie obok.

GŁADKIE RAMKA
LUSTRO WENECKIEGŁADKIE RAMKA
LUSTRO WENECKIE -ALUSTRO WENECKIE
w cenie drzwi

		dopłata do ościeżnicy	
SPECIAL 68SL	80N, 90E	3690,00 netto	+ 520,00 netto Termo ODS68
			+ 790,00 netto Termo ALU68
PERFECT 68XL	80N, 90E	4790,00 netto	+ 290,00 netto Termo ALU68
PERFECT 68XL	100E	4990,00 netto	+ 290,00 netto Termo ALU68
EXCLUSIVE 84P	90E	6190,00 netto	

GŁADKIE PASEK PLUS



Dostępne ramki



INOX



CZARNY MAT

GŁADKIE PASEK PLUS -A

REFLEX
w cenieGRAFIT
w cenieLUSTRO WENECKIE
dopłata 100,00DECORMAT
dopłata 100,00DECORMAT L4
dopłata 100,00

		dopłata do ościeżnicy	
✂ UNIVERSAL 56SH	80N, 90E	2890,00 netto	+ 520,00 netto Termo SK56 Termo ODS56
✂ SPECIAL 68SL	80N, 90E	3390,00 netto	+ 520,00 netto Termo ODS68 + 790,00 netto Termo ALU68
PERFECT 68XL	80N, 90E	4490,00 netto	+ 290,00 netto Termo ALU68
PERFECT 68XL	100E	4690,00 netto	+ 290,00 netto Termo ALU68
EXCLUSIVE 84P	90E	5890,00 netto	

	dąb sonoma	dąb turner	dąb grandson	winchester	złoty dąb	ciemny orzech	wenge	biały	szary	antracyt	antracyt drewnop.	czarny
UNIVERSAL 56SH	x	x	x	x	•	•	•	x	x	•	x	x
SPECIAL 68SL	•	x	x	•	•	•	•	•	x	•	□	x
PERFECT 68XL	x	□	□	•	•	•	x	•	•	•	□	•
EXCLUSIVE 84P	x	•	•	•	•	•	x	•	x	•	•	•

• dostępne w kolorze, □ kolory dostępne tylko z ościeżnicą Termo ALU, x niedostępne w kolorze

✂ możliwość skrócenia

PRZESZKLENIA DO DRZWI DELTA

GŁADKIE PROSTOKĄT



Dostępne ramki



INOX



CZARNY MAT

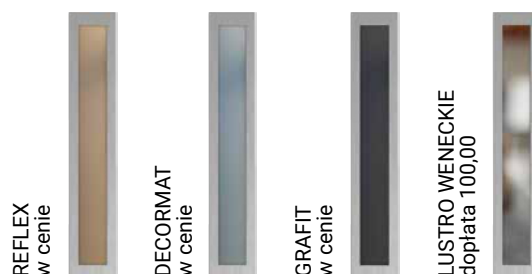

			dopłata do ościeżnicy	
✂	UNIVERSAL 56SH 80N, 90E	2690,00 netto	+ 520,00 netto	Termo SK56 Termo ODS56
✂	SPECIAL 68SL 80N, 90E	3190,00 netto	+ 520,00 netto + 790,00 netto	Termo ODS68 Termo ALU68
	PERFECT 68XL 80N, 90E	4290,00 netto	+ 290,00 netto	Termo ALU68
	PERFECT 68XL 100E	4490,00 netto	+ 290,00 netto	Termo ALU68
	EXCLUSIVE 84P 90N	5690,00 netto		

GŁADKIE DRABINKA



Dostępne ramki



INOX



CZARNY MAT

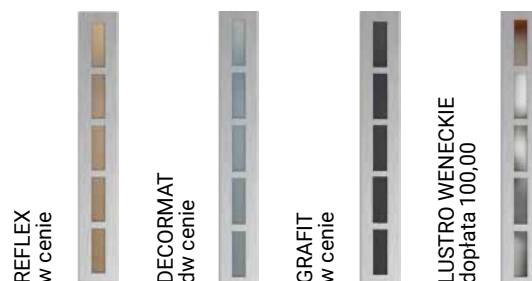

			dopłata do ościeżnicy	
✂	UNIVERSAL 56SH 80N, 90E	2790,00 netto	+ 520,00 netto	Termo SK56 Termo ODS56
✂	SPECIAL 68SL 80N, 90E	3290,00 netto	+ 520,00 netto + 790,00 netto	Termo ODS68 Termo ALU68
	PERFECT 68XL 80N, 90E	4390,00 netto	+ 290,00 netto	Termo ALU68
	PERFECT 68XL 100E	4590,00 netto	+ 290,00 netto	Termo ALU68
	EXCLUSIVE 84P 90N	5790,00 netto		

dąb sonoma



dąb turner



dąb grandson



winchester



złoty dąb



ciemny orzech



wenge



biały



szary



antracyt



antracyt drewnopodobny



czarny



Dostępna kolorystyka modeli drzwi na stronie obok.

GŁADKIE PROSTOKĄT PLUS



Dostępne ramki



INOX



CZARNY MAT

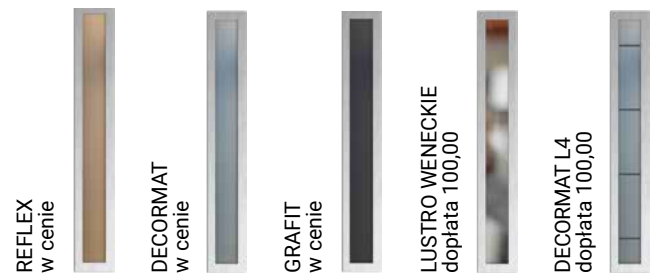

			dopłata do ościeżnicy	
✂	UNIVERSAL 56SH 80N, 90E	2790,00 netto	+ 520,00 netto	Termo SK56 Termo ODS56
✂	SPECIAL 68SL 80N, 90E	3290,00 netto	+ 520,00 netto + 790,00 netto	Termo ODS68 Termo ALU68
	PERFECT 68XL 80N, 90E	4390,00 netto	+ 290,00 netto	Termo ALU68
	PERFECT 68XL 100E	4590,00 netto	+ 290,00 netto	Termo ALU68
	EXCLUSIVE 84P 90E	5790,00 netto		

GŁADKIE DRABINKA PLUS

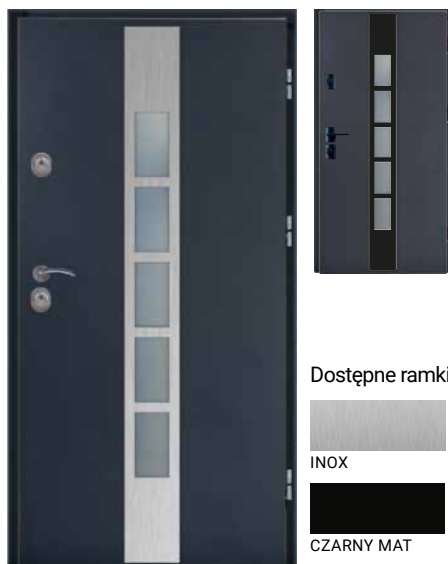

Dostępne ramki



INOX



CZARNY MAT

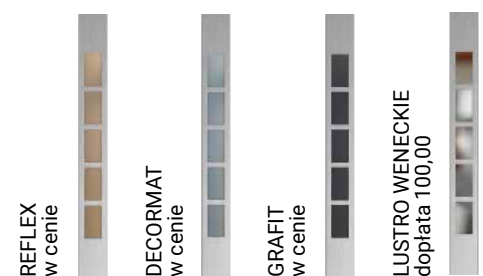

			dopłata do ościeżnicy	
✂	UNIVERSAL 56SH 80N, 90E	2890,00 netto	+ 520,00 netto	Termo SK56 Termo ODS56
✂	SPECIAL 68SL 80N, 90E	3390,00 netto	+ 520,00 netto + 790,00 netto	Termo ODS68 Termo ALU68
	PERFECT 68XL 80N, 90E	4490,00 netto	+ 290,00 netto	Termo ALU68
	PERFECT 68XL 100E	4690,00 netto	+ 290,00 netto	Termo ALU68
	EXCLUSIVE 84P 90N	5890,00 netto		

	dąb sonoma	dąb turner	dąb grandson	winchester	złoty dąb	ciemny orzech	wenge	biały	szary	antracyt	antracyt drewnop.	czarny
UNIVERSAL 56SH	x	x	x	x	•	•	•	x	x	•	x	x
SPECIAL 68SL	•	x	x	•	•	•	•	•	x	•	□	x
PERFECT 68XL	x	□	□	•	•	•	x	•	•	•	□	•
EXCLUSIVE 84P	x	•	•	•	•	•	x	•	x	•	□	•

• dostępne w kolorze, □ kolory dostępne tylko z ościeżnicą Termo ALU, x niedostępne w kolorze

✂ możliwość skrócenia

PRZESZKLENIA DO DRZWI DELTA

GŁADKIE PASEK SLIM

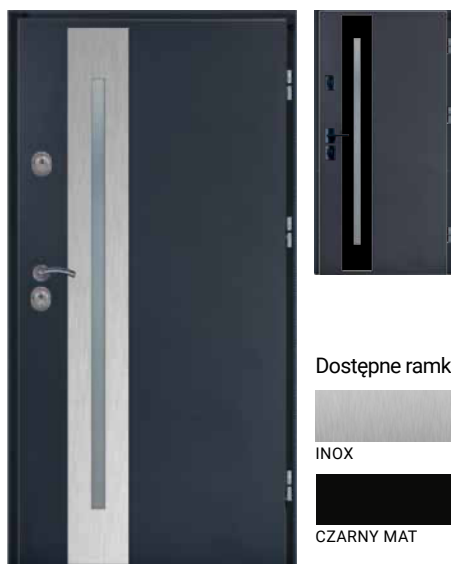

Dostępne ramki

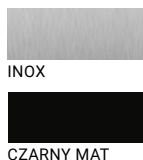

GŁADKIE PASEK SLIM -A

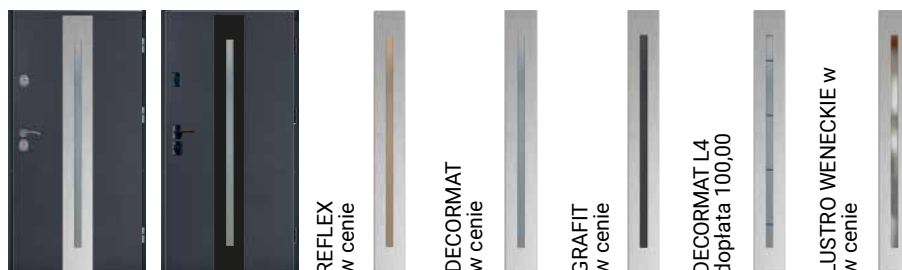

			dopłata do ościeżnicy	
✂	UNIVERSAL 56SH 80N, 90E	2890,00 netto	+ 520,00 netto	Termo SK56 Termo ODS56
✂	SPECIAL 68SL 80N, 90E	3390,00 netto	+ 520,00 netto + 790,00 netto	Termo ODS68 Termo ALU68
	PERFECT 68XL 80N, 90E	4490,00 netto	+ 290,00 netto	Termo ALU68
	PERFECT 68XL 100E	4690,00 netto	+ 290,00 netto	Termo ALU68
	EXCLUSIVE 84P 90N	5890,00 netto		

GŁADKIE LINEA'4

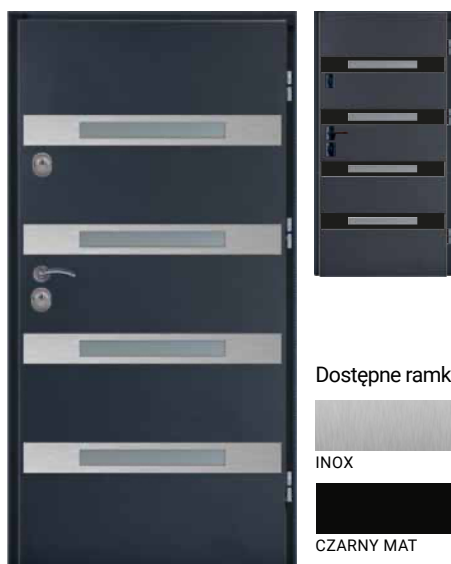

Dostępne ramki



Brak możliwości zastosowania klamki SIMON oraz pochwytu A4.

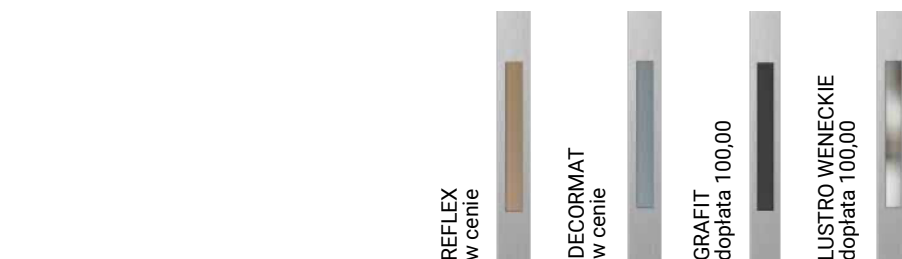

			dopłata do ościeżnicy	
✂	UNIVERSAL 56SH 90E	2990,00 netto	+ 520,00 netto	Termo SK56 Termo ODS56
✂	SPECIAL 68SL 90E	3490,00 netto	+ 520,00 netto + 790,00 netto	Termo ODS68 Termo ALU68
	PERFECT 68XL 90E	4590,00 netto	+ 290,00 netto	Termo ALU68
	EXCLUSIVE 84P 90N	5990,00 netto		

dąb sonoma



dąb turner



dąb grandson



winchester



złoty dąb



ciemny orzech



wenge



biały



szary



antracyt



antracyt drewnopodobny



czarny



Dostępna kolorystyka modeli drzwi na stronie obok.

GŁADKIE PASEK M6

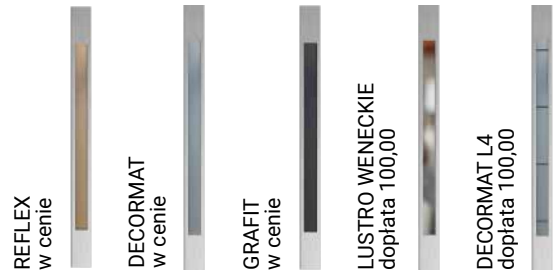
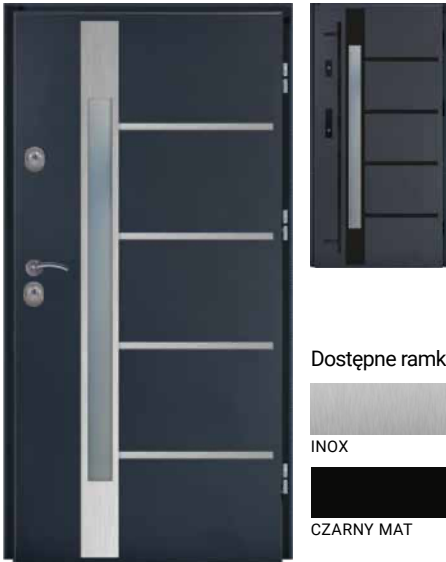

				dopłata do ościeżnicy	
✂	UNIVERSAL 56SH	80N, 90E	2890,00 netto	+ 520,00 netto	Termo SK56 Termo ODS56
✂	SPECIAL 68SL	80N, 90E	3390,00 netto	+ 520,00 netto	Termo ODS68
				+ 790,00 netto	Termo ALU68
	PERFECT 68XL	80N, 90E	4490,00 netto	+ 290,00 netto	Termo ALU68
	EXCLUSIVE 84P	80N, 90E	5890,00 netto		

GŁADKIE LINEA'4 PLUS

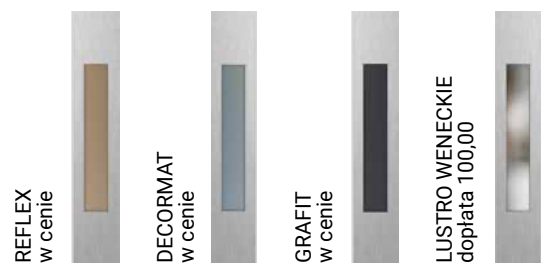

				dopłata do ościeżnicy	
✂	UNIVERSAL 56SH	90E	3090,00 netto	+ 520,00 netto	Termo SK56 Termo ODS56
✂	SPECIAL 68SL	90E	3590,00 netto	+ 520,00 netto	Termo ODS68
				+ 790,00 netto	Termo ALU68
	PERFECT 68XL	90E	4690,00 netto	+ 290,00 netto	Termo ALU68
	EXCLUSIVE 84P	90N	6090,00 netto		

	dąb sonoma	dąb turner	dąb grandson	winchester	złoty dąb	ciemny orzech	wenge	biały	szary	antracyt	antracyt drewnop.	czarny
UNIVERSAL 56SH	x	x	x	x	•	•	•	x	x	•	x	x
SPECIAL 68SL	•	x	x	•	•	•	•	•	x	•	□	x
PERFECT 68XL	x	□	□	•	•	•	x	•	•	•	□	•
EXCLUSIVE 84P	x	•	•	•	•	•	x	•	x	•	□	•

• dostępne w kolorze, □ kolory dostępne tylko z ościeżnicą Termo ALU, x niedostępne w kolorze

✂ możliwość skrócenia

PRZESZKLENIA DO DRZWI DELTA

GŁADKIE KWADRAT'4



Dostępne ramki

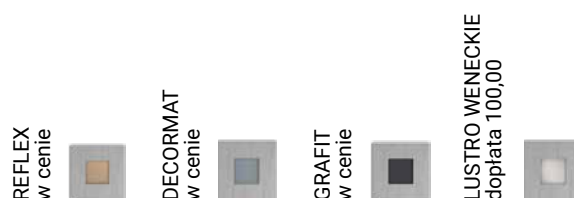
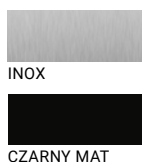

				dopłata do ościeżnicy	
✂	UNIVERSAL 56SH	80N, 90E	2890,00 netto	+ 520,00 netto	Termo SK56 Termo ODS56
✂	SPECIAL 68SL	80N, 90E	3390,00 netto	+ 520,00 netto	Termo ODS68
				+ 790,00 netto	Termo ALU68
	PERFECT 68XL	80N, 90E	4490,00 netto	+ 290,00 netto	Termo ALU68
	PERFECT 68XL	100E	4690,00 netto	+ 290,00 netto	Termo ALU68
	EXCLUSIVE 84P	90E	5890,00 netto		

GŁADKIE OCZKO



Dostępne ramki

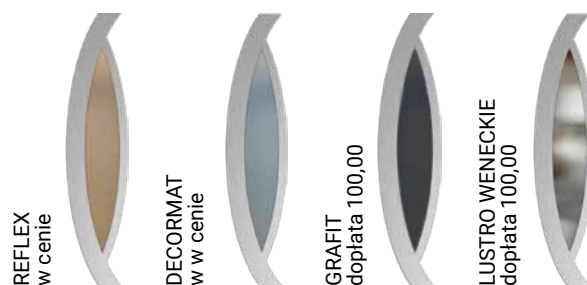

				dopłata do ościeżnicy	
✂	UNIVERSAL 56SH	90E	3090,00 netto	+ 520,00 netto	Termo SK56 Termo ODS56
✂	SPECIAL 68SL	80N, 90E	3590,00 netto	+ 520,00 netto	Termo ODS68
				+ 790,00 netto	Termo ALU68
	PERFECT 68XL	80N, 90E	4690,00 netto	+ 290,00 netto	Termo ALU68
	PERFECT 68XL	100E	4890,00 netto	+ 290,00 netto	Termo ALU68
	EXCLUSIVE 84P	90E	6090,00 netto		



Dostępna kolorystyka modeli drzwi na stronie obok.

GŁADKIE FAŁA



Dostępne ramki



INOX



CZARNY MAT

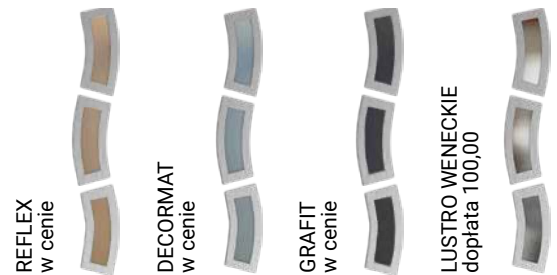

				dopłata do ościeżnicy	
✂ UNIVERSAL 56SH	80N, 90E	2890,00	netto	+ 520,00	netto Termo SK56 Termo ODS56
✂ SPECIAL 68SL	80N, 90E	3390,00	netto	+ 520,00	netto Termo ODS68 + 790,00 netto Termo ALU68
PERFECT 68XL	80N, 90E	4490,00	netto	+ 290,00	netto Termo ALU68
PERFECT 68XL	100E	4690,00	netto	+ 290,00	netto Termo ALU68
EXCLUSIVE 84P	90E	5890,00	netto		

GŁADKIE LIMA'4



Dostępne ramki



INOX



CZARNY MAT

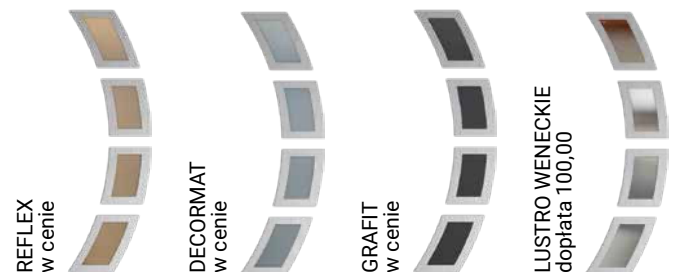

				dopłata do ościeżnicy	
✂ UNIVERSAL 56SH	80N, 90E	2990,00	netto	+ 520,00	netto Termo SK56 Termo ODS56
✂ SPECIAL 68SL	80N, 90E	3490,00	netto	+ 520,00	netto Termo ODS68 + 790,00 netto Termo ALU68
PERFECT 68XL	80N, 90E	4590,00	netto	+ 290,00	netto Termo ALU68
PERFECT 68XL	100E	4790,00	netto	+ 290,00	netto Termo ALU68
EXCLUSIVE 84P	90E	5990,00	netto		

	dąb sonoma	dąb turner	dąb grandson	winchester	złoty dąb	ciemny orzech	wenge	biały	szary	antracyt	antracyt drewnop.	czarny
UNIVERSAL 56SH	x	x	x	x	•	•	•	x	x	•	x	x
SPECIAL 68SL	•	x	x	•	•	•	•	•	x	•	□	x
PERFECT 68XL	x	□	□	•	•	•	x	•	•	•	□	•
EXCLUSIVE 84P	x	•	•	•	•	•	x	•	x	•	□	•

• dostępne w kolorze, □ kolory dostępne tylko z ościeżnicą Termo ALU, x niedostępne w kolorze

✂ możliwość skrócenia

PRZESZKLENIA DO DRZWI DELTA

QUATRO PASEK



QUATRO PASEK -A

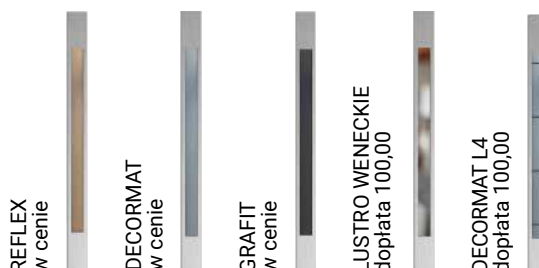

✂	SPECIAL 68SL	80N, 90E	3360,00 netto	dopłata do ościeżnicy	
				+ 520,00 netto	Termo ODS68
				+ 790,00 netto	Termo ALU68
	PERFECT 68XL	90E	4460,00 netto	+ 290,00 netto	Termo ALU68

QUATRO PASEK SLIM



QUATRO PASEK SLIM -A

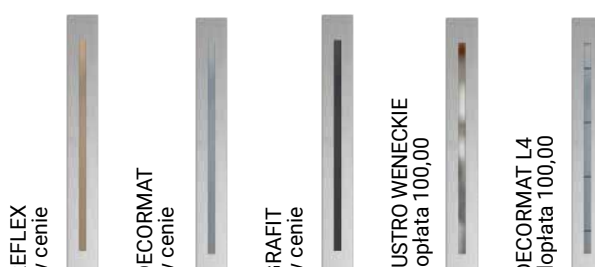
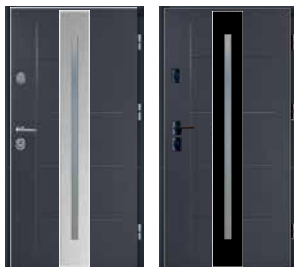

✂	SPECIAL 68SL	80N, 90E	3460,00 netto	dopłata do ościeżnicy	
				+ 520,00 netto	Termo ODS68
				+ 790,00 netto	Termo ALU68
	PERFECT 68XL	90E	4560,00 netto	+ 290,00 netto	Termo ALU68



	winchester	złoty dąb	ciemny orzech	wenge	biały	antracyt
SPECIAL 68SL	•	•	•	•	x	•
PERFECT 68XL	•	•	•	x	•	•

• dostępne w kolorze, x niedostępne w kolorze

QUATRO PASEK PLUS



Dostępne ramki

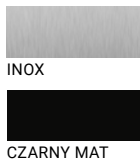

QUATRO PASEK PLUS -A



REFLEX
w cenie

DECORMAT
w cenie

GRAFIT
w cenie

LUSTRO WENECKIE
dopłata 100,00

DECORMAT L4
dopłata 100,00



SPECIAL 68SL	80N, 90E	3460,00 netto	dopłata do ościeżnicy + 520,00 netto	Termo ODS68
			+ 790,00 netto	Termo ALU68
PERFECT 68XL	90E	4560,00 netto	+ 290,00 netto	Termo ALU68

QUATRO PROSTOKĄT PLUS



Dostępne ramki

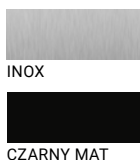

REFLEX
w cenie

DECORMAT
w cenie

GRAFIT
w cenie

LUSTRO WENECKIE
dopłata 100,00

DECORMAT L4
dopłata 100,00



SPECIAL 68SL	80N, 90E	3360,00 netto	dopłata do ościeżnicy + 520,00 netto	Termo ODS68
			+ 790,00 netto	Termo ALU68
PERFECT 68XL	90E	4460,00 netto	+ 290,00 netto	Termo ALU68

winchester



złoty dąb



ciemny orzech



wenge



biały



antracyt



	winchester	złoty dąb	ciemny orzech	wenge	biały	antracyt
SPECIAL 68SL	•	•	•	•	x	•
PERFECT 68XL	•	•	•	x	•	•

• dostępne w kolorze, x niedostępne w kolorze



możliwość skrócenia

PRZESZKLENIA DO DRZWI DELTA

GENUA PROSTOKĄT PCV

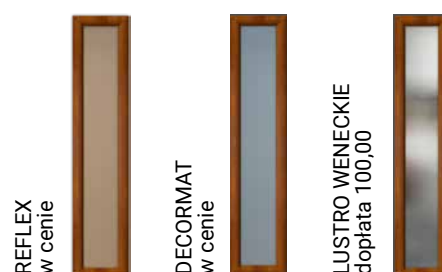

✂ UNIVERSAL 56SH 80N, 90E **2360,00** netto

+ 520,00 netto

Termo SK56
Termo ODS56

GENUA GOTYK PCV

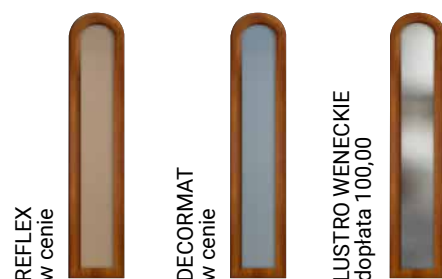

✂ UNIVERSAL 56SH 80N, 90E **2360,00** netto

+ 520,00 netto

Termo SK56
Termo ODS56

złoty
dąb



ciemny
orzech



	złoty dąb	ciemny orzech
UNIVERSAL 56SH	•	•

• dostępne w kolorze, x niedostępne w kolorze

GENUA SŁONKO PCV



REFLEX
w cenie



DECORMAT
w cenie



LUSTRO WENECKIE
dopłata 100,00

✂ UNIVERSAL 56SH 80N, 90E **2260,00** netto

+ **520,00** netto

Termo SK56
Termo ODS56

GENUA LONDYN PCV



REFLEX
w cenie



DECORMAT
w cenie



LUSTRO WENECKIE
dopłata 100,00



✂ UNIVERSAL 56SH 80N, 90E **2260,00** netto

+ **520,00** netto

Termo SK56
Termo ODS56

złoty
dąb



ciemny
orzech



	złoty dąb	ciemny orzech
UNIVERSAL 56SH	•	•

• dostępne w kolorze, x niedostępne w kolorze

✂ możliwość skrócenia

NAŚWIETLA

Naświetla przeznaczone są do pomieszczeń o niskim lub przeciętnym zagrożeniu włamaniem.

Ościeżnica drzwi i naświetle zaprojektowane są do postawienia na poziom gotowej, wykończonej posadzki.

Krawędzie styku spodu naświetla bocznego oraz gotowej podłogi muszą być bezwzględnie zaizolowane materiałem typu silikon sanitarny lub klej montażowy, aby nie nastąpiło przesiąkanie wody opadowej do wewnątrz pomieszczenia. Tolerancja wymiarów: do 1m +/- 1mm, pow. 1m +/- 2mm. Naświetla górne występują z szybami: REFLEX, LUSTRO WENECKIE, DECORMAT/REFLEX GRAFIT.

UWAGA! Montaż naświetli do drzwi DELTA znosi ważność certyfikatu odporności na włamanie uzyskanego dla samych drzwi.

TYPY NAŚWIETLI

UWAGA! Naświetla C, D i E są dostępne tylko dla ościeżnic 90E.

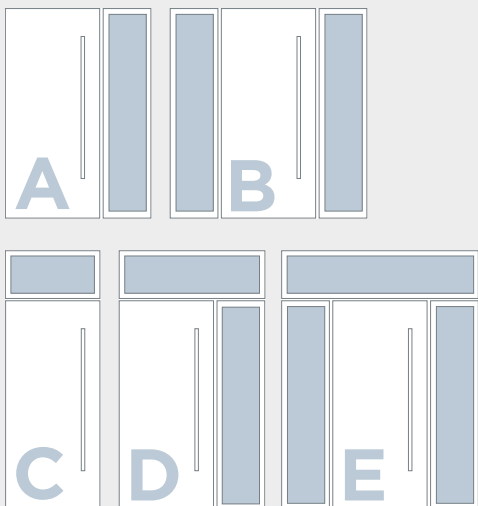

RODZAJE SZYB W NAŚWIETLACH:

REFLEX



GRAFIT

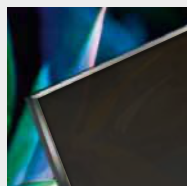

LUSTRO WENECKIE



DECORMAT

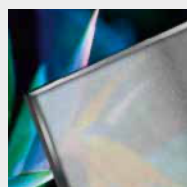

DECORMAT L4



NAŚWIETLA TERMO ODS



Możemy je stosować w modelach drzwi grubości 68 mm (Special 68SL i Perfect 68XL).

Rama naświetli wykonana jest z połączenia klejonki drewna iglastego oraz blachy stalowej w kolorze drzwi, podobnie jak w ościeżnicach drewniano stalowych typu Termo ODS. Szyba bezpieczna P2 grubości 29 mm, pakiet 2-szybowy.

Przenikalność cieplna szyby Ug = 1,1 W/(m²K).

Od strony zewnętrznej oferujemy szybę REFLEX, DECORMAT, LUSTRO WENECKIE lub DECORMAT L4/GRAFIT.

Z uwagi na łączenie wielu elementów blachy laminowanej PVC (naświetla, ościeżnice, skrzydła) o grubości 0,5mm, 0,7mm oraz 1,5mm pochodzących z różnych dostaw – mogą pojawić się różnice w odcieniach.

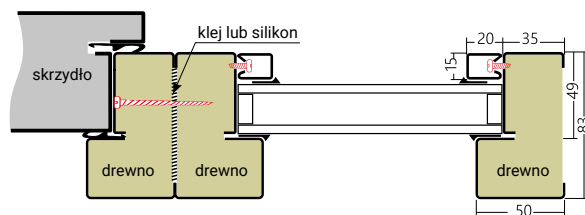

złoty dąb ciemny orzech biały antracyt



typ naświetli	wymiar zewnętrzny z drzwiami SPECIAL 68SL PERFECT 68XL	SZYBA REFLEX, REFLEX GRAFIT lub DECORMAT	SZYBA LUSTRO WENECKIE lub DECORMAT L4
A 30 cm	1300 x 2072 mm	1550,00	1650,00
A 50 cm	1500 x 2072 mm	1720,00	1820,00
B 30 cm	1600 x 2072 mm	3100,00	3300,00
B 50 cm	2000 x 2072 mm	3440,00	3640,00
C 30 cm	1000 x 2372 mm	1440,00	1540,00
D 30 cm	1300 x 2372 mm	3100,00	3300,00
D 50 cm	1500 x 2372 mm	3270,00	3470,00
E 30 cm	1600 x 2372 mm	4650,00	4950,00
E 50 cm	2000 x 2372 mm	4990,00	5290,00

Wszystkie ceny podane w katalogu są netto. Należy doliczyć VAT.

NAŚWIETLA TERMO ALU



Zapewnia doskonale dopasowanie profili naświetli i ościeżnicy, w systemie DELTA Termo ALU.

Możemy je stosować w modelach drzwi grubości 68 mm (Special 68SL i Perfect 68XL) oraz w drzwiach grubości 84 mm (Exclusive 84P).

Wewnątrz profilu Termo ALU znajdują się specjalne materiały izolacyjne oraz tzw. termo-breaki, które przeciwdziałają przemarzaniu naświetla w niskich temperaturach. W przypadku zbyt szerokiego otworu w murze istnieje możliwość zastosowania poszerzenia Termo ALU szer. 50mm.

Szyba bezpieczna P2 grubości 49 mm, pakiet 3-szybowy.

Przenikalność cieplna szyby $U_g = 0,6 \text{ W}/(\text{m}^2\text{K})$.

Od strony zewnętrznej oferujemy szybę REFLEX, DECORMAT, LUSTRO WENECKIE lub DECORMAT L4/GRAFIT.

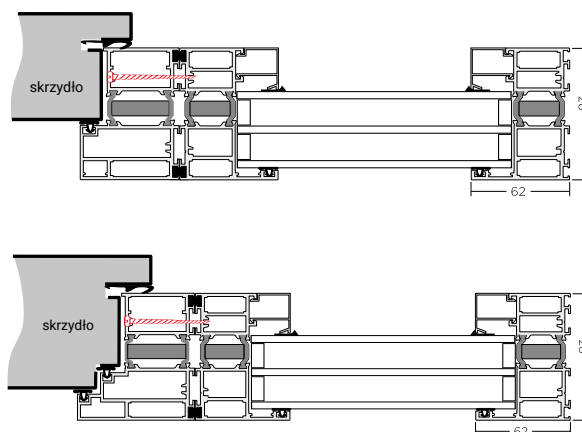

typ naświetli	wymiar zewnętrzny z drzwiami SPECIAL 68SL PERFECT 68XL	wymiar zewnętrzny z drzwiami EXCLUSIVE 84P	SZYBA REFLEX, GRAFIT lub DECORMAT	SZYBA LUSTRO WENECKIE lub DECORMAT L4
A 30 cm	1328 x 2082 mm	1358 x 2082 mm	1820,00	1920,00
A 40 cm	1428 x 2082 mm	1458 x 2082 mm	1940,00	2040,00
A 50 cm	1528 x 2082 mm	1558 x 2082 mm	2050,00	2150,00
B 30 cm	1628 x 2082 mm	1658 x 2082 mm	3640,00	3840,00
B 40 cm	1828 x 2082 mm	1858 x 2082 mm	3880,00	4080,00
B 50 cm	2028 x 2082 mm	2058 x 2082 mm	4100,00	4300,00
C 30 cm	1028 x 2382 mm	1058 x 2382 mm	1 590,00	1690,00
D 30 cm	1328 x 2382 mm	1358 x 2382 mm	3640,00	3840,00
D 40cm	1428 x 2382 mm	1458 x 2382 mm	3880,00	4080,00
D 50 cm	1528 x 2382 mm	1558 x 2382 mm	4100,00	4300,00
E 30 cm	1628 x 2382 mm	1658 x 2382 mm	5460,00	5760,00
E 40 cm	1828 x 2382 mm	1858 x 2382 mm	5820,00	6120,00
E 50 cm	2028 x 2382 mm	2058 x 2382 mm	6150,00	6450,00

Wszystkie ceny podane w katalogu są netto. Należy doliczyć VAT.

OŚCIEŻNICA PU56, PU/UNI56

PU 56 – standardowa ościeżnica do drzwi **PREMIUM 56S** oraz **MAGNUM 56K**.
PU/UNI 56 – standardowa ościeżnica do drzwi **UNIVERSAL 56SH**.

Ościeżnica wykonana jest blachy ocynkowanej grubości 1,2 (UNI 56) lub 1,5 (PU56) oklejonej laminatem PCV.

Zalecane zastosowania: drzwi wewnętrzne wejściowe do mieszkań otwieranych z klatki schodowej jak również do drzwi zewnętrznych, do pomieszczeń nieogrzewanych (np.: magazyn, pomieszczenia techniczne, garaż itp.). Ościeżnice stalowe mogą być stosowane zarówno do drzwi antywłamaniowych, jak i przeciwpożarowych.

Komplet ościeżnicy składa się z:

- belki pionowej zamkowej z regulacją docisku języka klamkowego,
- belki pionowej zawiasowej wyposażona w stalowe gniazda zawiasowe,
- belka poprzecznej,
- progu systemowego,
- kompletu uszczelek,
- zaśleпки zasłaniającej mocowania ościeżnicy do ściany.

Do ościeżnicy można zamówić dedykowany zestaw dybli montażowych o długościach 112 i 152 mm Profil narożny ościeżnicy PU56, PU/UNI56. Może być również montowana w środku ściany jako ościeżnica stała (w przypadku montażu w środku ściany wymagany jest otwór większy o 20mm niż największy zewnętrzny wymiar ościeżnicy).

UWAGA! Profil zimny, jednoczęściowy. Niskie temperatury zewnętrzne, podwyższona wilgotność i zła wentylacja we wnętrzu domu mogą powodować skraplanie się wilgoci na wewnętrznych częściach ościeżnicy stalowej, wykonanej z jednego kawałka blachy stalowej, która jest profilem zimnym i przewodnikiem temperatury. Jest to naturalna właściwość fizyczna elementów metalowych, dlatego dla drzwi zewnętrznych, wejściowych do domów, zalecana jest ciepła ościeżnica TERMO ODS 56. W przypadku drzwi o klasie bezpieczeństwa RC3, wypełnienie przestrzeni pomiędzy ościeżnicą a murem zaprawą betonową jest zalecane, a dla drzwi przeciwpożarowych jest wymogiem producenta!

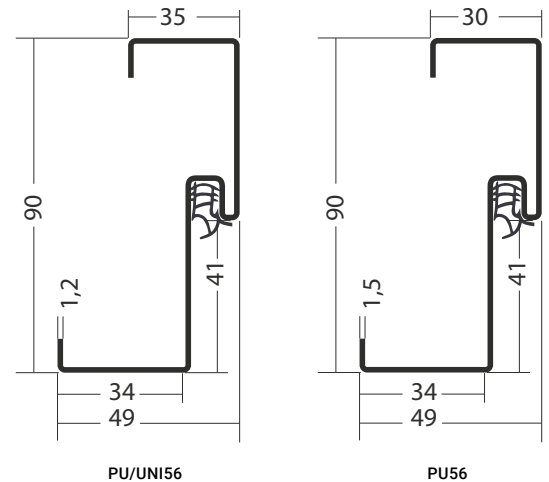

Termo ALU/PCV PU56 STANDARD



stosowany jest z ościeżnicą PU56

próg Termo ALU/DREWNO PU56 STANDARD



w drzwiach P.POŻ.

wymiar	80N, 90E, 100E
zastosowanie do	PREMIUM 56S MAGNUM 56K

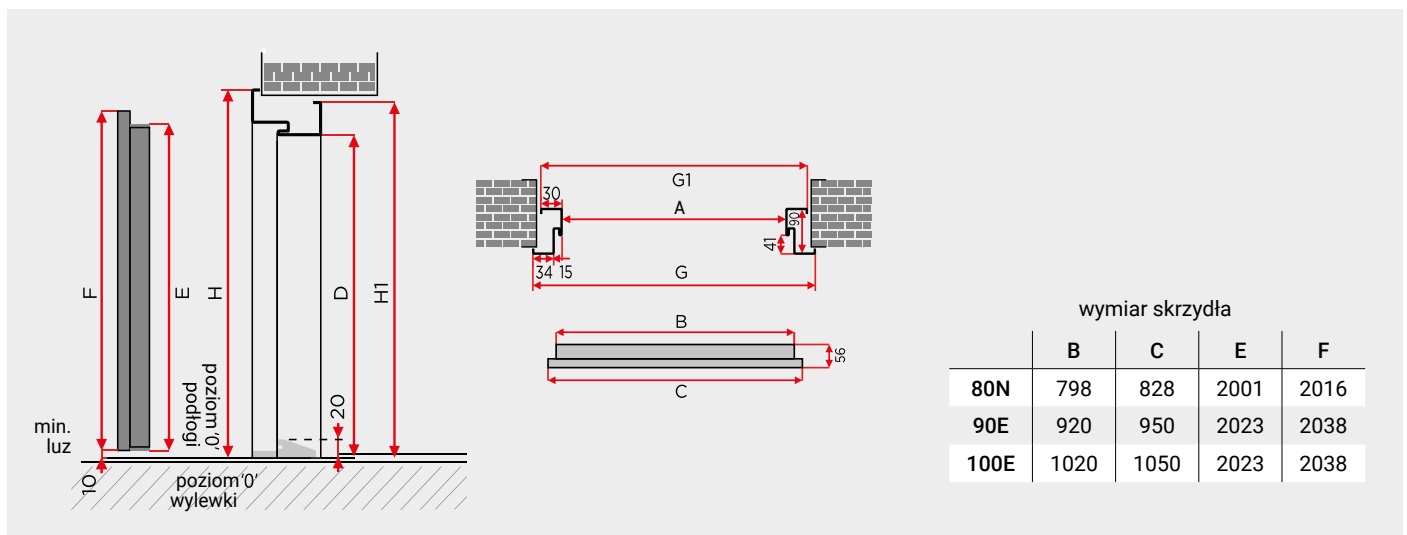

PU56	wymiar w świetle		wymiar zewnętrzny		zalecany wymiar otworu montażowego	
	szerokość (A)	wysokość (D)	szerokość (G1/G)	wysokość (H1/H)	min-maks. szerokość	min-maks. wysokość
80N	778	2004	840/878	2034/2054	860 – 900	2040 – 2080
90E	900	2026	962/1000	2056/2076	980 – 1020	2060 – 2100
100E	1000	2026	1062/1100	2056/2076	1080 – 1120	2060 – 2100

OŚCIEŻNICA PD56, PD58

PD 56/150 – ościeżnica opcjonalna do drzwi PREMIUM 56S oraz MAGNUM 56K.

PD 58/150 – standardowa ościeżnica do drzwi MAGNUM 58K.

Ościeżnica wykonana jest z wysokogatunkowej blachy ocynkowanej grubości 1,5 oklejonej laminatem PCV

Zalecane zastosowania: drzwi wewnętrzne wejściowe do mieszkań otwieranych z klatki schodowej, jak również do drzwi zewnętrznych do pomieszczeń nieogrzewanych (np.: magazyn, maszynownia, garaż itp.). Może być stosowana zarówno do drzwi antywłamaniowych, jak i przeciwpożarowych.

Komplet ościeżnicy składa się z:

- belki pionowej zamkowa z regulacją docisku języka klamkowego
- belki pionowej zawiasowa wyposażona w stalowe gniazda zawiasowe,
- belki poprzecznej,
- progu systemowego,
- kompletu uszczeltek,
- zaślepki zasłaniającej mocowania ościeżnicy do ściany.

Do ościeżnicy można zamówić dedykowany zestaw dybli montażowych o różnych długościach.

UWAGA! Profil zimny, jednoczęściowy. Niskie temperatury zewnętrzne, podwyższona wilgotność i zła wentylacja we wnętrzu domu mogą powodować skraplanie się wilgoci na wewnętrznych częściach ościeżnicy stalowej, wykonanej z jednego kawałka blachy stalowej, która jest profilem zimnym i przewodnikiem temperatury. Jest to naturalna właściwość fizyczna elementów metalowych, dlatego dla drzwi zewnętrznych, wejściowych do domów, zalecana jest ciepła ościeżnica TERMO ODS 56. W przypadku drzwi o klasie bezpieczeństwa RC4 i przeciwpożarowych, wypełnienie przestrzeni pomiędzy ościeżnicą a murem zaprawą betonową jest wymogiem producenta!

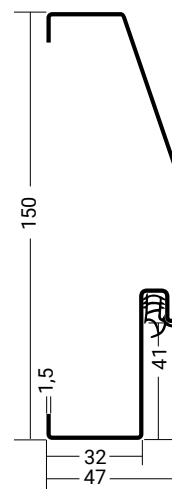

Termo ALU/PCV PD56/150 STANDARD

Termo ALU/DREWNO PD56/150 STANDARD



stosowany jest z ościeżnicą PD56/150



w drzwiach P.POŻ.

wymiar

80N, 90E

zastosowanie do

PREMIUM 56S
MAGNUM 56K
MAGNUM 58K

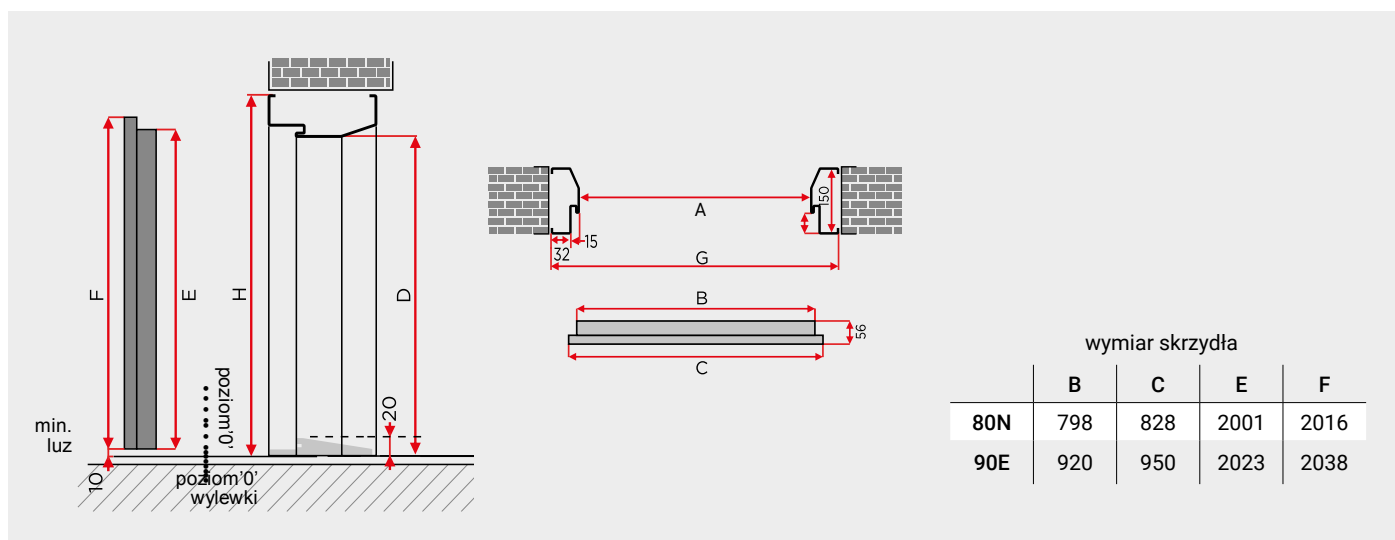

PD56 PD58	wymiar w świetle		wymiar zewnętrzny		zalecany wymiar otworu montażowego	
	szerokość (A)	wysokość (D)	szerokość (G)	wysokość (H)	min-maks. szerokość	min-maks. wysokość
80N	778	2004	874	2052	900 – 920	2060 – 2080
90E	900	2026	996	2074	1020 – 1040	2080 – 2100

OŚCIEŻNICA TERMO ODS56



Termo ODS56 – ościeżnica opcjonalna do drzwi PREMIUM 56S oraz MAGNUM 56K.

System ciepłych ościeżnic drewniano-stalowych to połączenie drewna klejonego oraz dwóch niezależnych profili (różnej grubości) blachy laminowanej.

Zalecane zastosowania: drzwi zewnętrzne, wejściowe do domów jednorodzinnych. Może być stosowana zarówno do drzwi antywłamaniowych, jak i przeciwpożarowych.

Komplet ościeżnicy składa się z:

- belki pionowej zamkowej z regulacją docisku języka klamkowego,
- belki pionowej zawiasowej wyposażona w stalowe gniazda zawiasowe,
- belki poprzecznej,
- progu systemowego,
- kompletu uszczelek,
- zaślepki zasłaniającej mocowania ościeżnicy do ściany,
- zestaw montażowy (8 blach montażowych z wkrętami oraz 8 wkrętów montażowych).

Możliwość zastosowania naświetla (patrz str.58) oraz poszerzenia o szerokości 25, lub 50 mm.

UWAGA! W przypadku drzwi przeciwpożarowych wypełnienie szczeliny montażowej z pianką montażową SOUDA FOAM FR firmy SOUDAL jest wymogiem producenta!

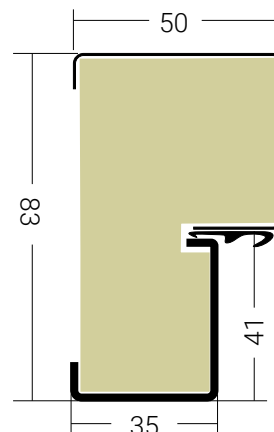

Poszerzenia Termo ODS

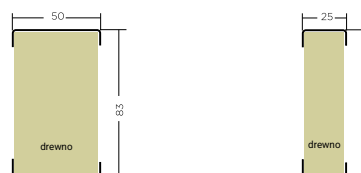

Termo ALU/PCV PU56 STANDARD



stosowany jest z ościeżnicą ODS56

próg Termo ALU/DREWNO PU56 STANDARD



w drzwiach P.POŻ.

wymiar

80N, 90E, 100E

zastosowanie do

PREMIUM 56S
MAGNUM 56K

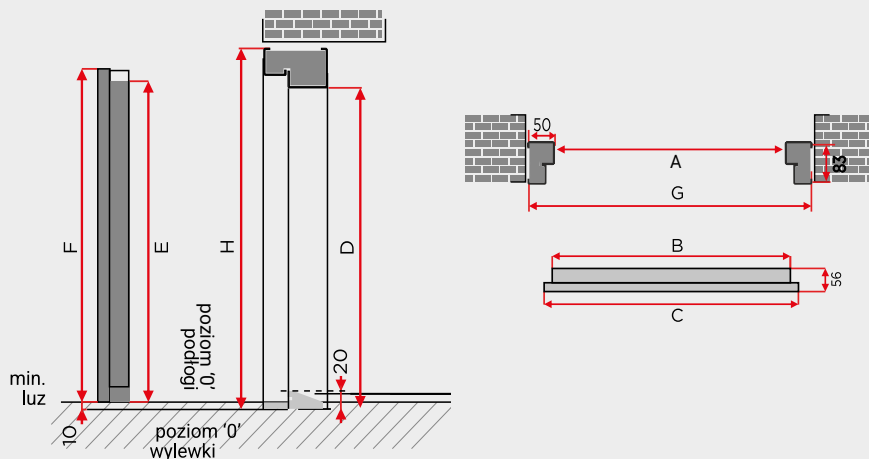

wymiar skrzydła

	B	C	E	F
80N	798	828	2001	2016
90E	920	950	2023	2038
100E	1020	1050	2023	2038

ODS56	wymiar w świetle		wymiar zewnętrzny		zalecany wymiar otworu montażowego	
	szerokość (A)	Wysokość (D)	szerokość (G)	wysokość (H)	min-maks. szerokość	min-maks. wysokość
80N	778	2004	878	2054	900 – 920	2060 – 2080
90E	900	2026	1000	2076	1020 – 1040	2080 – 2100
100E	1000	2026	1100	2076	1120 – 1140	2080 -2100

OŚCIEŻNICA TERMO SK56

Termo SK56 – ościeżnica opcjonalna do drzwi UNIVERSAL 56SH.

Ciepła ościeżnica stalowo-kompozytowa to połączenie profilu kompozytowego oraz dwóch niezależnych profili (różnej grubości) blachy laminowanej.

Zalecane zastosowania: drzwi zewnętrzne, wejściowe do mieszkań oraz domów jednorodzinnych.

Ościeżnica pakowana oraz złożona w całość wraz ze skrzydłem, zawiasami oraz zestawem montażowym.

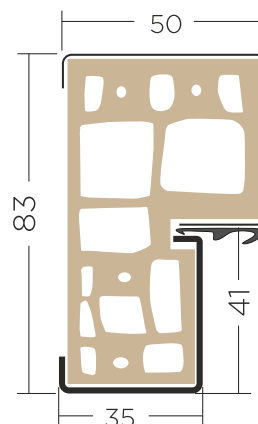

Termo ALU/PCV PU56 STANDARD



wymiar	80N, 90E
zastosowanie do	UNIVERSAL 56SH

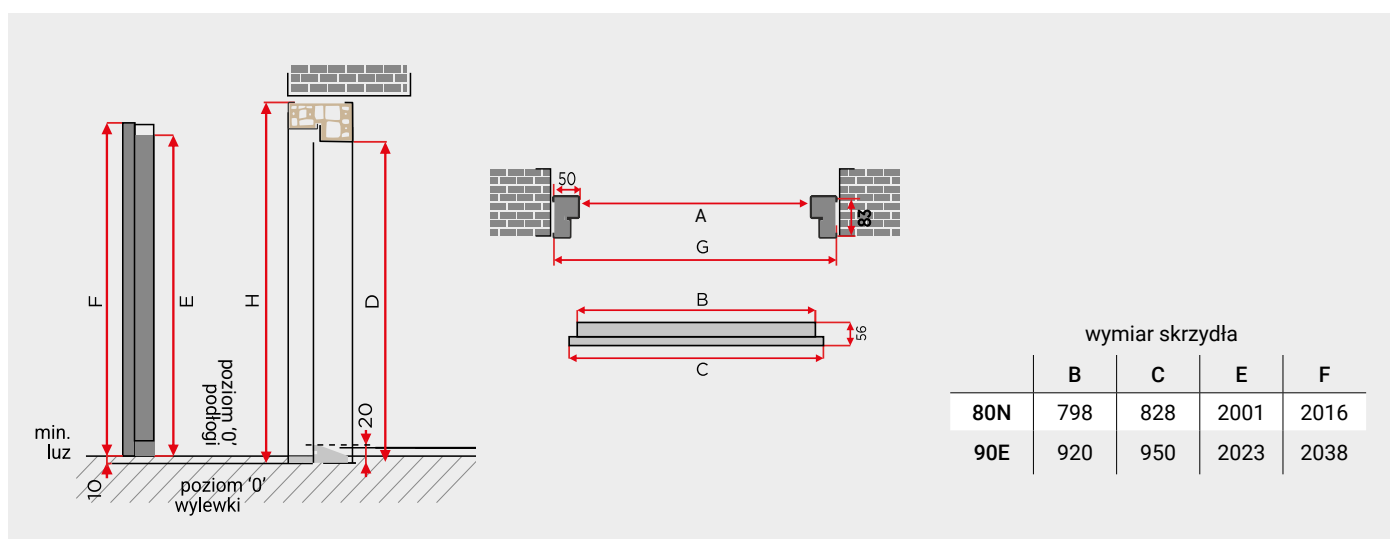

SK56	wymiar w świetle		wymiar zewnętrzny		zalecany wymiar otworu montażowego	
	szerokość (A)	wysokość (D)	szerokość (G)	wysokość (H)	min-maks. szerokość	min-maks. wysokość
80N	778	2004	878	2056	900 – 920	2060 – 2080
90E	900	2026	1000	2076	1020 – 1040	2080 – 2100

OŚCIEŻNICA PU68

PU68 – standardowa ościeżnica do drzwi SPECIAL 68SL, MASTER 68KL.

Ościeżnica wykonana jest z wysokogatunkowej blachy ocynkowanej grubości 1,2 oklejonej laminatem PCV.

Zalecane zastosowania: drzwi wewnętrzne wejściowe do mieszkań otwieranych z klatki schodowej, jak również do drzwi zewnętrznych do pomieszczeń nieogrzewanych (np.: magazyn, pomieszczenia techniczne, garaż itp.).

Komplet ościeżnicy składa się z:

- belki pionowej zamkowej z regulacją docisku języka klamkowego,
- belki pionowej zawiasowej wyposażonej w stalowe gniazda zawiasów,
- belki poprzecznej,
- progu systemowego,
- kompletu uszczelek,
- zaślepki zasłaniającej mocowania ościeżnicy do ściany.

Do ościeżnicy można zamówić dedykowany zestaw dybli montażowych o różnych długościach. Profil narożny, który może być montowany również w środku ściany jako ościeżnica stała (w przypadku montażu w środku wymagany jest otwór większy niż największy zewnętrzny wymiar ościeżnicy).

UWAGA! Profil zimny, jednoczęściowy. Niskie temperatury zewnętrzne, podwyższona wilgotność i zła wentylacja we wnętrzu domu mogą powodować skraplanie się wilgoci na wewnętrznych częściach ościeżnicy stalowej, wykonanej z jednego kawałka blachy stalowej, która jest profilem zimnym i przewodnikiem temperatury. Jest to naturalna właściwość fizyczna elementów metalowych, dlatego dla drzwi zewnętrznych, wejściowych do domów, zalecana jest ciepła ościeżnica TERMO ODS68 lub TERMO ALU68.

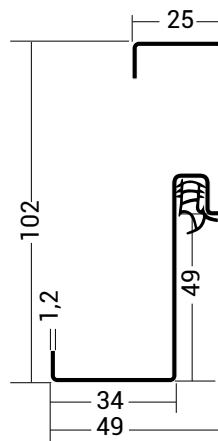

PU68 INOX STANDARD



stosowany jest z ościeżnicą PU68 oraz PU68-PR

wymiar

80N, 90E

zastosowanie do

SPECIAL 68SL
MASTER 68KL

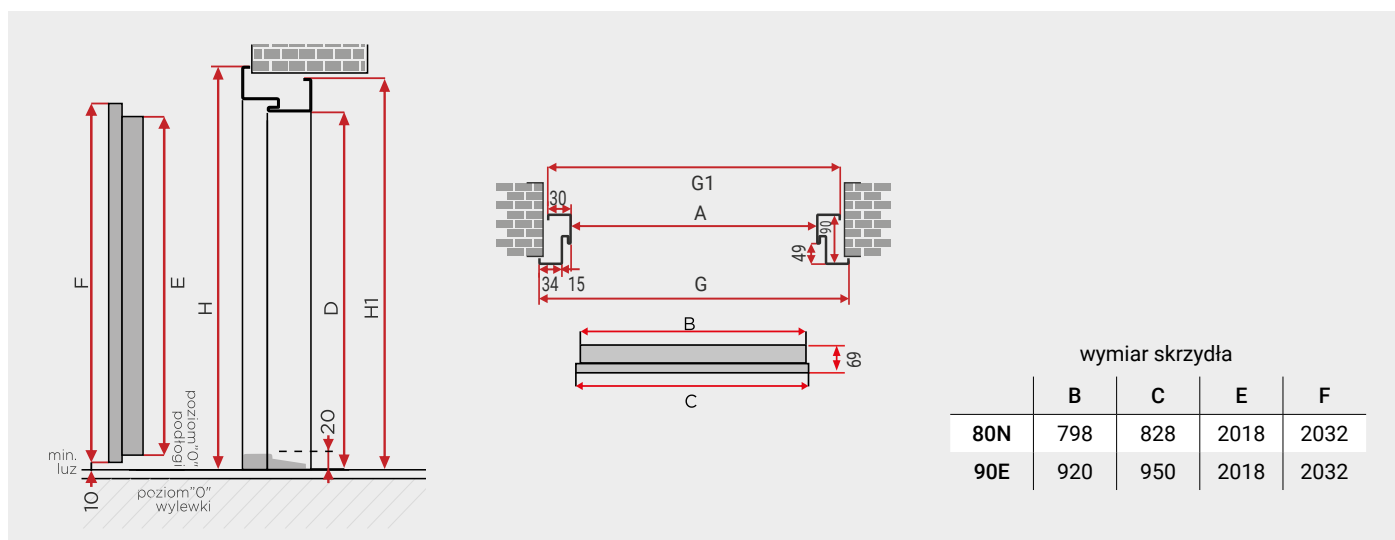

PU68	wymiar w świetle		wymiar zewnętrzny		zalecany wymiar otworu montażowego	
	szerokość (A)	wysokość (D)	szerokość (G1/G)	wysokość (H1/H)	min-maks. szerokość	min-maks. wysokość
80N	778	2020	828/878	2045/2070	860 – 900	2060 – 2100
90E	900	2020	950/1000	2045/2070	980 – 1020	2060 – 2100

OŚCIEŻNICA PD68

PD 68/150 – standardowa ościeżnica do drzwi MAGNUM 68KR.

Ościeżnica wykonana jest z wysokogatunkowej blachy ocynkowanej grubości 1,5 oklejonej laminatem PCV.

Zalecane zastosowania: drzwi wejściowe do mieszkań otwieranych z klatki schodowej, jak również do drzwi zewnętrznych do pomieszczeń nieogrzewanych (np.: magazyn, maszynownia, garaż itp.).

Komplet ościeżnicy składa się z:

- belki pionowej zamkowej z regulacją docisku języka klamkowego,
 - belki pionowej zawiasowej wyposażona w stalowe gniazda zawiasowe,
 - belki poprzecznej,
 - progu systemowego,
 - kompletu uszczeltek,
 - zaślepki zasłaniającej mocowania ościeżnicy do ściany.
- Do ościeżnicy można zamówić dedykowany zestaw dybli montażowych o różnych długościach.

UWAGA! Profil zimny, jednoczęściowy. Niskie temperatury zewnętrzne, podwyższona wilgotność i zła wentylacja we wnętrzu domu mogą powodować skraplanie się wilgoci na wewnętrznych częściach ościeżnicy stalowej, wykonanej z jednego kawałka blachy stalowej, która jest profilem zimnym i przewodnikiem temperatury. Jest to naturalna właściwość fizyczna elementów metalowych, dlatego dla drzwi zewnętrznych, wejściowych do domów zalecana jest ciepła ościeżnica TERMO ODS68 lub TERMO ALU68. W przypadku drzwi o klasie bezpieczeństwa RC3, wypełnienie przestrzeni pomiędzy ościeżnicą a murem zaprawą betonową jest zalecane, a dla drzwi przeciwpożarowych jest wymogiem producenta!

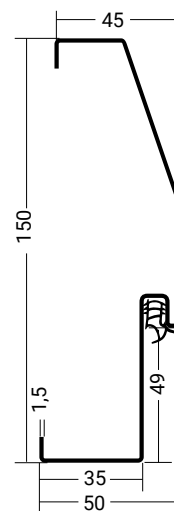

MAGNUM 35 PD68/150 STANDARD



stosuje się z ościeżnicą PD68/150 wyłącznie w przypadku drzwi skracanych. Malowany pod kolor ościeżnicy. Do drzwi bez P.POŻ.

MAGNUM 20 PD68/150 STANDARD



stosuje się z ościeżnicą PD68/150 wyłącznie w przypadku drzwi inwestycyjnych. Malowany pod kolor ościeżnicy. Do drzwi bez P.POŻ.

wymiar

80N, 90E

zastosowanie do

MAGNUM 68KR

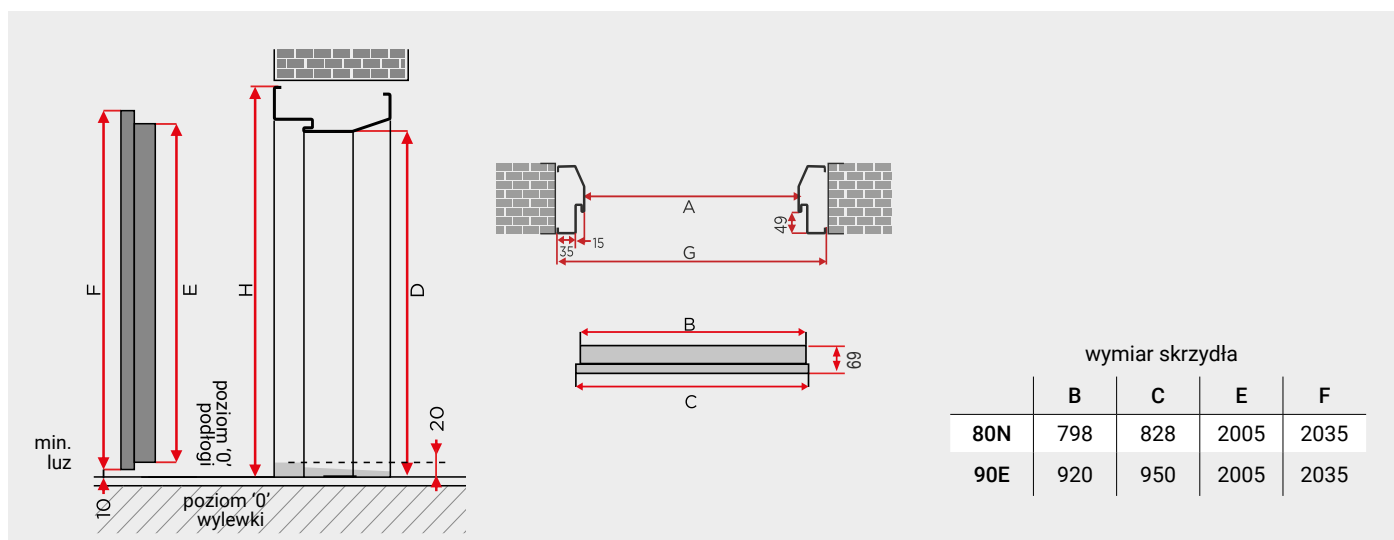

wymiar skrzydła

	B	C	E	F
80N	798	828	2005	2035
90E	920	950	2005	2035

PD68	wymiar w świetle		wymiar zewnętrzny		zalecany wymiar otworu montażowego	
	szerokość (A)	wysokość (D)	szerokość (G)	wysokość (H)	min-maks. szerokość	min-maks. wysokość
80N	778	2020	878	2070	900 – 940	2080 – 2100
90E	900	2020	1000	2070	1020 – 1060	2080 – 2100

OŚCIEŻNICA PU68-PR

PU68-PR – opcjonalna ościeżnica do drzwi SPECIAL 68SL, MASTER 68KL.

Ościeżnica wykonana jest z blachy ocynkowanej grubości 1,2 oklejonej laminatem PCV.

Zalecane zastosowania: drzwi wewnętrzne wejściowe do mieszkań otwieranych z klatki schodowej, jak również do drzwi zewnętrznych do pomieszczeń nieogrzewanych (np.: magazyn, pomieszczenia techniczne, garaż itp.)

Komplet ościeżnicy składa się z:

- belki zamkowej wyposażonej z regulacją zapadki języka,
- belki zawiasowej wyposażonej w stalowe gniazda zawiasowe,
- belki poprzecznej,
- systemowy próg,
- komplet uszczelek,
- komplet zaślepek do otworów mocowania
- maskownicę o wybranym zakresie

Do ościeżnicy można zamówić dedykowany zestaw dybli montażowych o różnych długościach.

UWAGA! Profil zimny, dwuczęściowy. Niskie temperatury zewnętrzne, podwyższona wilgotność i zła wentylacja we wnętrzu domu mogą powodować skraplanie się wilgoci na wewnętrznych częściach ościeżnicy stalowej, wykonanej z jednego kawałka blachy stalowej, która jest profilem zimnym i przewodnikiem temperatury. Jest to naturalna właściwość fizyczna elementów metalowych, dlatego dla drzwi zewnętrznych, wejściowych do domów, zalecana jest ciepła ościeżnica TERMO ODS68 lub TERMO ALU68.

Aby zamontować ościeżnicę stalową regulowaną PU68-PR otwory w murze muszą posiadać tak zwane węgariki odstające od ściany na minimum 50 mm po obu stronach belek pionowych oraz nad ościeżnicą.

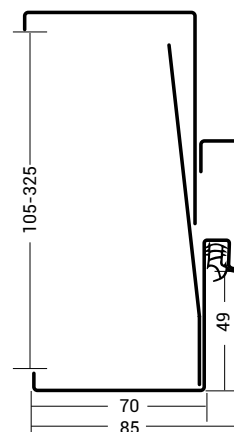

PU68-PR INOX
STANDARD



stosowany jest z ościeżnicą PU68 oraz PU68-PR

wymiar

80N, 90E

zastosowanie do

SPECIAL 68SL
MASTER 68KL

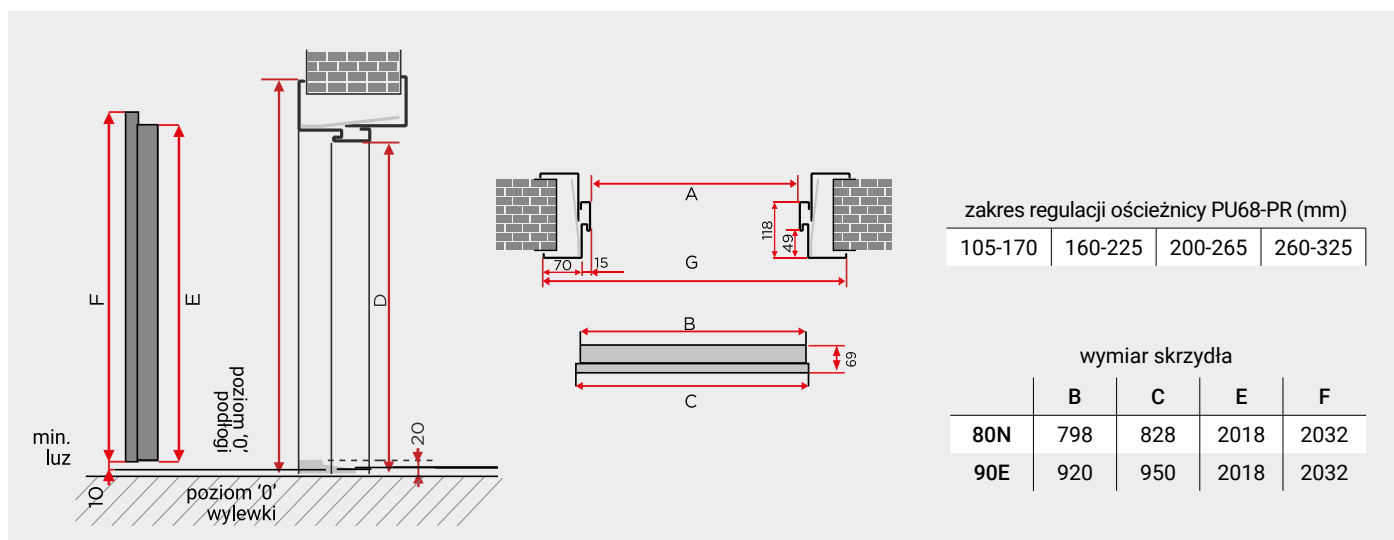

PU68-PR	wymiar w świetle		wymiar zewnętrzny		zalecany wymiar otworu montażowego	
	szerokość (A)	wysokość (D)	szerokość (G)	wysokość (H)	min-maks. szerokość	min-maks. wysokość
80N	778	2020	948	2105	840 – 900	2050 – 2100
90E	900	2020	1070	2105	960 – 1020	2050 – 2100

OŚCIEŻNICA TERMO ODS68



Termo ODS68 – ościeżnica standardowa do drzwi PERFECT 68XL opcjonalna do drzwi SPECIAL 68SL, MASTER 68KL, PREMIUM 68XL, MAGNUM 68KR.

System ciepłych ościeżnic drewniano-stalowych to połączenie drewna klejonego oraz dwóch niezależnych profili (różnej grubości) blachy laminowanej.

Zalecane zastosowania: drzwi zewnętrzne wejściowe do mieszkań i domów. Może być stosowana zarówno do drzwi antywłamaniowych, jak i przeciwpożarowych.

Ościeżnica pakowana oraz złożona w całość wraz ze skrzydłem, zawiasami oraz zestawem montażowym. Do ościeżnicy można zamówić dedykowany zestaw dybli montażowych o różnych długościach. Możliwość zastosowania naświetla (patrz str. 58), oraz poszerzenia o szerokości 25, lub 50 mm.

UWAGA! W przypadku drzwi przeciwpożarowych wypełnienie szczeliny montażowej z pianką montażową SOUDA FOAM FR firmy SOUDAL jest wymogiem producenta!

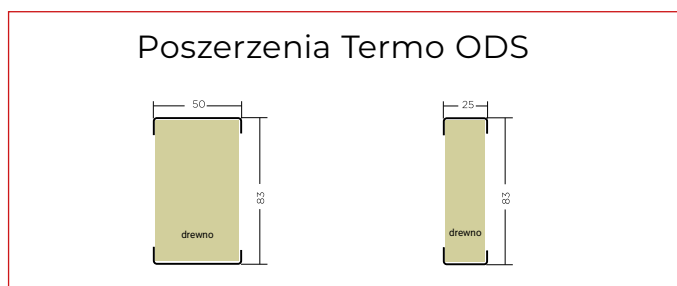
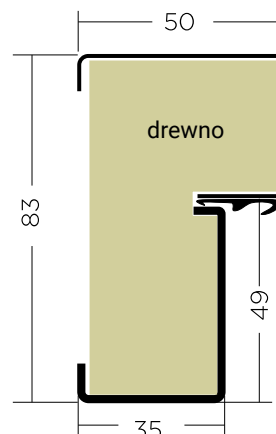

Termo ALU/PCV ODS68/S STANDARD



SPECIAL 68SL, PREMIUM 68XL, MASTER 68KL

Termo ALU/PVC ODS68



MAGNUM 68KR, PERFECT 68XL

wymiar

80N, 90E, 100E

zastosowanie do

PERFECT 68XL, SPECIAL 68SL, PREMIUM 68XL, MASTER 68KL, MAGNUM 68KR

wymiary skrzydeł SPECIAL, PREMIUM, MASTER

	B	C	E	F
80N	798	828	2017	2032
90E	920	950	2017	2032

wymiary skrzydeł MAGNUM 68KR i PERFECT 68XL

	B	C	E	F
80N	798	828	2005	2035
90E	920	950	2005	2035
100E	1020	1050	2005	2035

ODS68	wymiar w świetle		wymiar zewnętrzny		zalecany wymiar otworu montażowego	
	szerokość (A)	wysokość (D)	szerokość (G)	wysokość (H)	min-maks. szerokość	min-maks. wysokość
80N	780	2020	880	2072	900 – 940	2080 – 2100
90E	902	2020	1002	2072	1020 – 1060	2080 – 2100
100E	1002	2020	1102	2072	1120 – 1160	2080 – 2100

OŚCIEŻNICA TERMO ALU68



Termo ALU68 – opcjonalna ościeżnica do drzwi SPECIAL 68SL, PREMIUM 68XL, PERFECT 68XL.

System ciepłych ościeżnic aluminiowych TERMO ALU68 zaleca się stosować do drzwi zewnętrznych. Wewnątrz profilu TERMO ALU znajduje się izolacja termiczna, przeciwdziałająca przemarzaniu ościeżnicy w niskich temperaturach okresu zimowego.

Zalecane zastosowania: drzwi zewnętrzne do domów.

Może być stosowana zarówno do drzwi antywłamaniowych jak i P.POŻ.

Ościeżnica pakowana oraz złożona w całość wraz ze skrzydłem, zawiasami oraz zestawem montażowym. Możliwość zastosowania naswietla (patrz str. 59), oraz poszerzenia o szerokości 50 mm.

System Termo ALU zapewnia idealne dopasowanie profilu ościeżnicy, naswietla oraz poszerzeń.

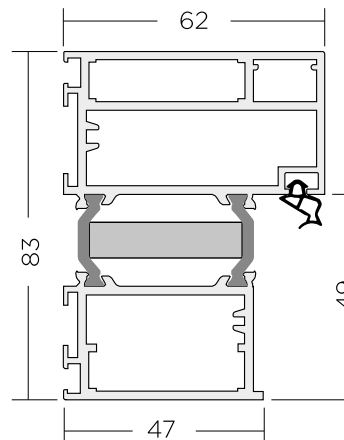

Termo ALU/PVC ODS68



MAGNUM 68KR, PERFECT 68XL

Termo ALU/PCV ODS68 STANDARD



Regulacja docisku

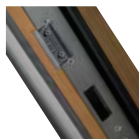

stosuje się z ościeżnicą Termo ODS i Termo ALU

Poszerzenia Termo ALU 50mm

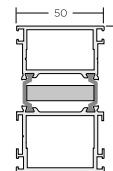

wymiar

80N, 90E, 100E

zastosowanie do

SPECIAL 68SL, PREMIUM 68XL, PERFECT 68XL

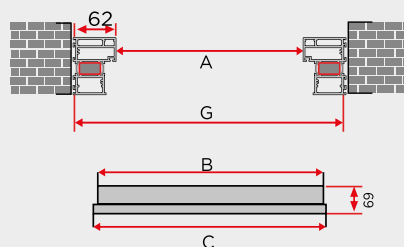
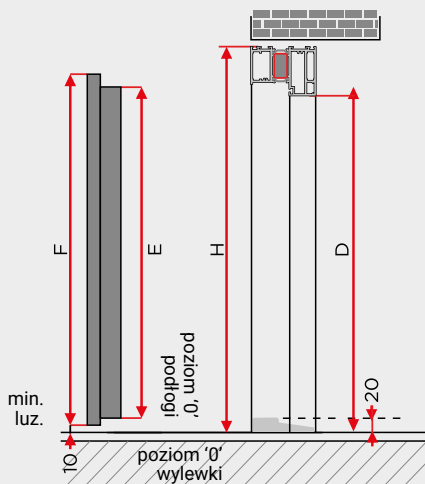

wymiary skrzydeł SPECIAL, PREMIUM, MASTER

	B	C	E	F
80N	798	828	2017	2032
90E	920	950	2017	2032

wymiary skrzydeł MAGNUM 68KR i PERFECT 68XL

	B	C	E	F
80N	798	828	2005	2035
90E	920	950	2005	2035
100E	1020	1050	2005	2035

ALU68	wymiar w świetle		wymiar zewnętrzny		zalecany wymiar otworu montażowego	
	szerokość (A)	wysokość (D)	szerokość (G)	wysokość (H)	min-maks. szerokość	min-maks. wysokość
80N	780	2020	906	2082	920 – 960	2090 – 2120
90E	903	2020	1028	2082	1040 – 1070	2090 – 2120
100E	1003	2020	1128	2082	1140 – 1170	2090 – 2120

OŚCIEŻNICA STALOWA PM84

PM84/150 – standardowa ościeżnica do drzwi MAGNUM 84K

Ościeżnica wykonana jest z wysokogatunkowej blachy ocynkowanej grubości 1,5 oklejonej laminatem PCV.

Zalecane zastosowania: drzwi wejściowe do mieszkań otwieranych z klatki schodowej, jak również do drzwi zewnętrznych do pomieszczeń nieogrzewanych (np.: magazyn, maszynownia, garaż itp.). Może być stosowany zarówno do drzwi antywłamaniowych, jak i przeciwpożarowych.

Komplet ościeżnicy składa się z:

- belki pionowej zamkowej z regulacją docisku języka klamkowego,
- belki pionowej zawiasowej wyposażona w stalowe gniazda zawiasowe,
- belki poprzecznej,
- progu systemowego,
- kompletu uszczelek,
- zaślepki zastępującej mocowania ościeżnicy do ściany.

Do ościeżnicy można zamówić dedykowany zestaw dybli montażowych o różnych długościach.

UWAGA! Profil zimny, jednoczęściowy. Niskie temperatury zewnętrzne, podwyższona wilgotność i zła wentylacja we wnętrzu domu mogą powodować skraplanie się wilgoci na wewnętrznych częściach ościeżnicy stalowej, wykonanej z jednego kawałka blachy stalowej, która jest profilem zimnym i przewodnikiem temperatury. Jest to naturalna właściwość fizyczna elementów metalowych, dlatego dla drzwi zewnętrznych, wejściowych do domów, zalecana jest ciepła ościeżnica TERMO ALU84.

W przypadku drzwi o klasie bezpieczeństwa RC3, wypełnienie przestrzeni pomiędzy ościeżnicą a murem zaprawą betonową jest zalecane, a dla drzwi przeciwpożarowych jest wymogiem producenta!

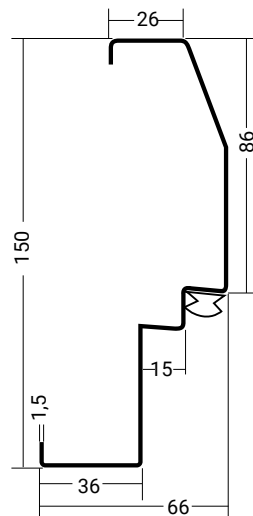

MAGNUM 84 STANDARD

MAGNUM 84 STANDARD



do drzwi bez P.POŻ.



malowany pod kolor ościeżnicy do drzwi P.POŻ. oraz bez P.POŻ.

wymiar

80N, 90E

zastosowanie do

MAGNUM 84K

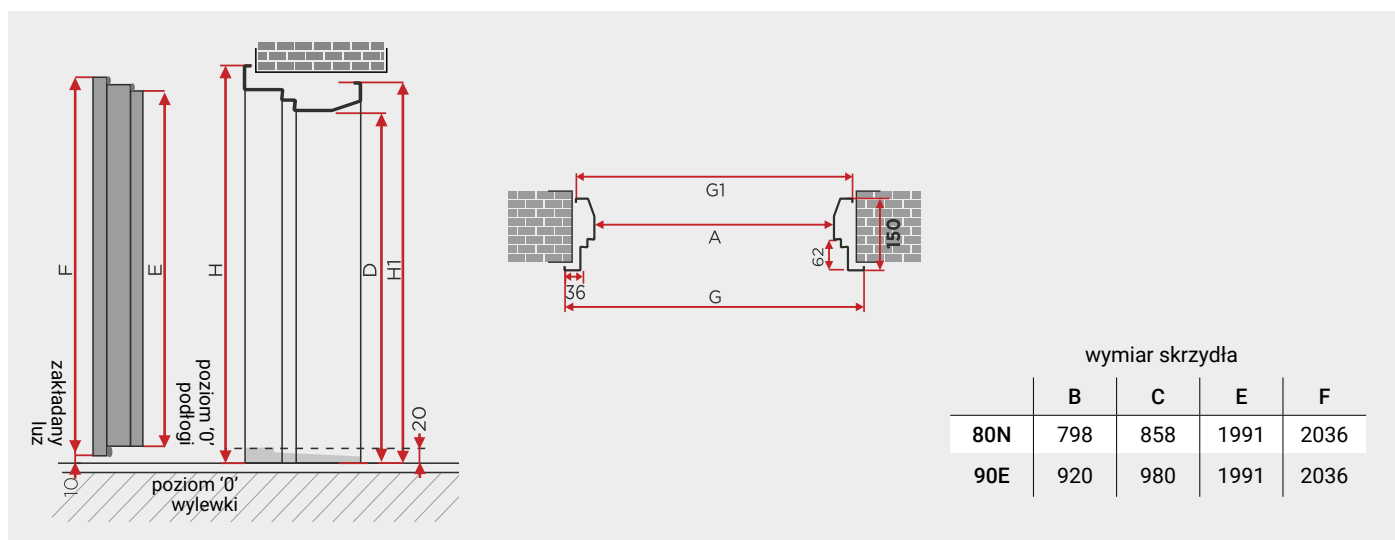

wymiar skrzydła				
	B	C	E	F
80N	798	858	1991	2036
90E	920	980	1991	2036

PD68	wymiar w świetle		wymiar zewnętrzny		zalecany wymiar otworu montażowego	
	szerokość (A)	wysokość (D)	szerokość (G1/G)	wysokość (H1/H)	min-maks. szerokość	min-maks. wysokość
80N	778	2020	860/912	2064/2086	900 – 940	2080 – 2100
90E	902	2020	982/1034	2064/2086	1000 – 1040	2080 – 2100

OŚCIEŻNICA TERMO ALU84



Termo ALU84 – standardowa ościeżnica do EXCLUSIVE 84P/84X.

System ciepłych ościeżnic aluminiowych TERMO ALU84 o podwójnym felcu, oraz uszczelnieniu. Wewnątrz profilu TERMO ALU znajduje się izolacja termiczna, przeciwdziałająca przemarzaniu ościeżnicy w niskich temperaturach okresu zimowego.

Zalecane zastosowania: drzwi zewnętrzne do domów.

Może być stosowana do drzwi antywłamaniowych.

Ościeżnica pakowana oraz złożona w całość wraz ze skrzydłem, zawiasami oraz zestawem montażowym. Możliwość zastosowania naświetla (patrz str. 59), oraz poszerzenia o szerokości 50 mm.

System Termo ALU84 zapewnia idealne dopasowanie profilu ościeżnicy, naświetli oraz poszerzeń.

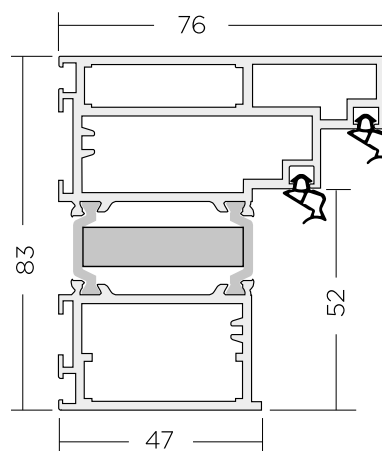

Poszerzenia Termo ALU 50mm

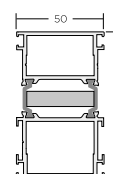

Termo ODS83 STANDARD



Regulacja docisku

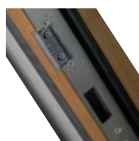

wymiar

90E

zastosowanie do

EXCLUSIVE 84P/84X.

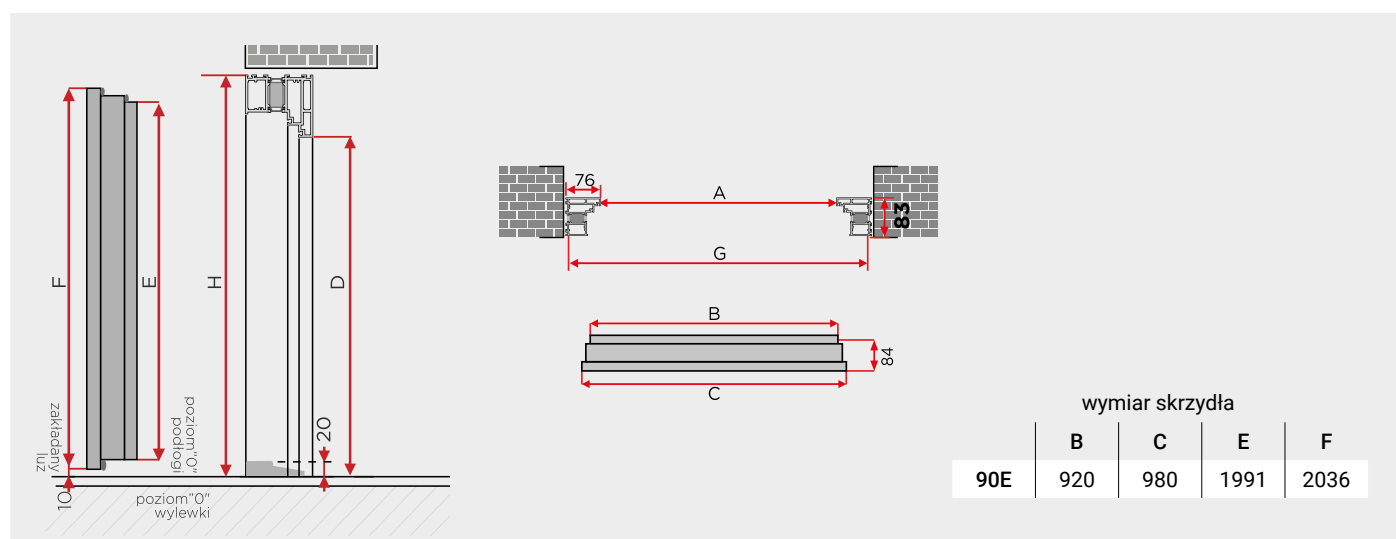

wymiar skrzydła	B	C	E	F
	90E	920	980	1991

ALU84	wymiar w świetle		wymiar zewnętrzny		zalecany wymiar otworu montażowego	
	szerokość (A)	wysokość (D)	szerokość (G)	wysokość (H)	min-maks. szerokość	min-maks. wysokość
90E	904	2006	1056	2082	1070 – 1120	2090 – 2120

OŚCIEŻNICA TERMO PVC84/SK84



PCV84 – opcjonalną ościeżnicą do EXCLUSIVE 84P.

System ciepłych ościeżnic TERMO PVC o podwójnym felcu, oraz uszczelnieniu. Wewnątrz profilu TERMO PVC znajduje się izolacja termiczna, przeciwdziałająca przemarzaniu ościeżnicy w niskich temperaturach okresu zimowego.

Zalecane zastosowania: drzwi zewnętrzne do domów. Może być stosowana zarówno do drzwi antywłamaniowych.

Ościeżnica pakowana oraz złożona w całość wraz ze skrzydłem, zawiasami oraz zestawem montażowym.

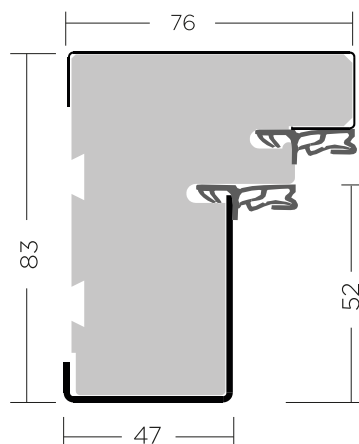

WKRÓTCE W SPRZEDAŻY

Termo ODS83
STANDARD



Regulacja docisku

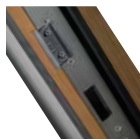

wymiar

90E

zastosowanie do

EXCLUSIVE 84P

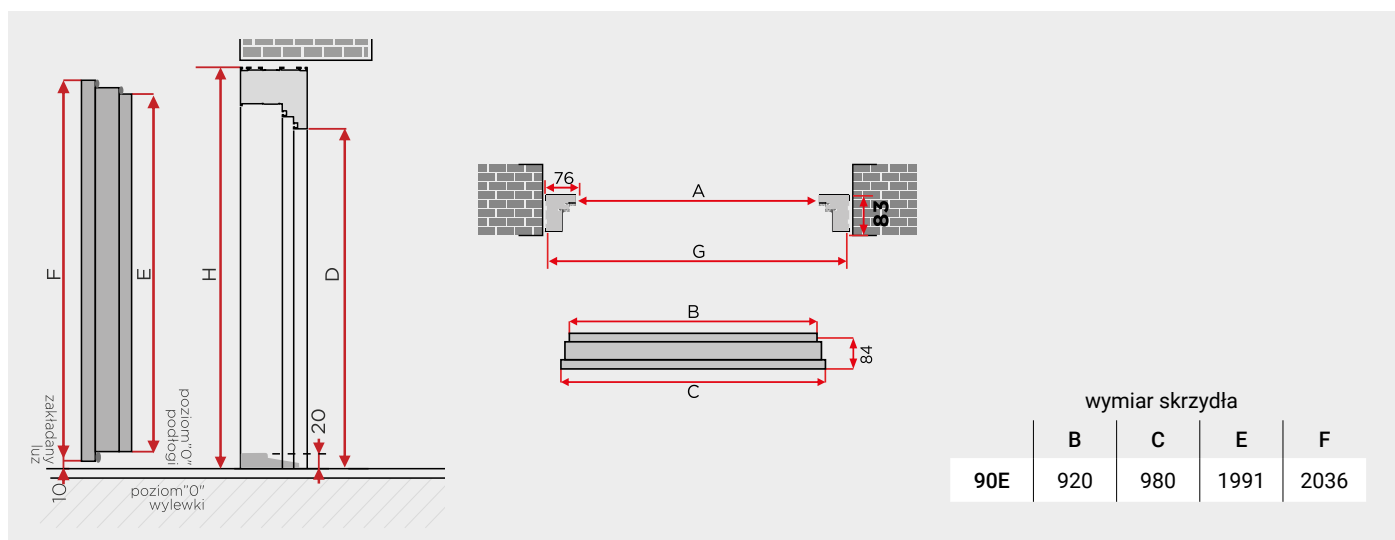

ALU84	wymiar w świetle		wymiar zewnętrzny		zalecany wymiar otworu montażowego	
	szerokość (A)	wysokość (D)	szerokość (G)	wysokość (H)	min-maks. szerokość	min-maks. wysokość
90E	904	2006	1056	2082	1070 – 1120	2090 – 2120

POCHWYTY (ANTABY)

Okucia ze stali nierdzewnej INOX oraz aluminium anodowanego, znajdujące się w standardzie drzwi Delta charakteryzują się wysoką odpornością na czynniki atmosferyczne.

TG19 INOX



TG19 INOX

Klamkogałka ANETA INOX

zastosowanie:

za dopłatą 50,00

WSZYSTKIE MODELE

od wewnątrz:
klamka VERA INOX



Klamkogałka SIMON

zastosowanie:

za dopłatą 250,00

WSZYSTKIE MODELE

od wewnątrz:
klamka SIMON



pochwyty A1 ALU 65 cm prostokątny

zastosowanie:

za dopłatą 500,00

od wewnątrz:
klamka SIMON

UWAGA! Nie można stosować w drzwiach z przeszkleniem LINEA'2 INOX i LINEA'4 INOX.



pochwyty A1 CZARNY MAT 65 cm prostokątny

zastosowanie:

za dopłatą 500,00

od wewnątrz:
klamka SIMON

UWAGA! Nie można stosować w drzwiach z przeszkleniem LINEA'2 INOX i LINEA'4 INOX.



pochwyty A1 ALU 180 cm prostokątny

zastosowanie:

za dopłatą 600,00

od wewnątrz:
klamka SIMON

UWAGA! Nie można stosować w drzwiach z przeszkleniem LINEA'2 INOX i LINEA'4 INOX.



pochwyty A1 CZARNY MAT 180 cm prostokątny

zastosowanie:

za dopłatą 600,00

od wewnątrz:
klamka SIMON

UWAGA! Nie można stosować w drzwiach z przeszkleniem LINEA'2 INOX i LINEA'4 INOX.

Do wszystkich pochwytów zalecane jest zastosowanie elektrozaczepu z funkcją DZIEŃ/NOC lub zamka rolkowego.

Mocowania pochwyty A2 wykorzystują otwory na klamkę i rozetę górnego zamka w skrzydle drzwiowym. Od strony wewnętrznej znajduje się klasyczna klamka i szyld TAMARA'2 INOX. Przy zastosowaniu w drzwiach Delta pochwyty INOX lub klamkogałki sztywnej ANETA INOX otwarcie drzwi od zewnątrz możliwe jest wyłącznie przez przekręcenie zamka dolnego kluczem. Zalecamy zastosować elektrozaczep z funkcją DZIEN/NOC, który umożliwia otwieranie drzwi bez użycia klucza.

UWAGA! na czas budowy domu zaleca się założenie okuć zastępczych ponieważ długotrwały kontakt z materiałami budowlanymi (cement, wapno, gips itp) może powodować miejscowe przebarwienia i liczne zarysowania powierzchni. Obowiązkowo należy wykonywać konserwację i czyszczenie okuć drzwiowych przy drzwiach zewnętrznych zaraz po montażu oraz średnio 2 razy do roku (instrukcja obok). Okucia INOX i ALU występują w kolorze srebrnym, a niektóre modele kolorze czarnym matowym.



pochwyty A2 INOX 90 cm okrągły



pochwyty A2 INOX 90 cm prostokątny



pochwyty A2 INOX 140 cm okrągły



pochwyty A2 INOX 140 cm prostokątny



pochwyty A2 CZARNY MAT 140 cm prostokątny



pochwyty A4 INOX 140 cm okrągły

zastosowanie:

za dopłatą 450,00

PREMIUM 56S
SPECIAL 68SL/68S
PERFECT 68XL
MAGNUM 68KR
EXCLUSIVE 84P

od wewnątrz:
klamka TAMARA

zastosowanie:

za dopłatą 450,00

PREMIUM 56S
SPECIAL 68SL/68S
PERFECT 68XL
MAGNUM 68KR
EXCLUSIVE 84P

od wewnątrz:
klamka TAMARA

zastosowanie:

za dopłatą 550,00

PREMIUM 56S
SPECIAL 68SL/68S
PERFECT 68XL
MAGNUM 68KR
EXCLUSIVE 84P

od wewnątrz:
klamka TAMARA

zastosowanie:

za dopłatą 550,00

PREMIUM 56S
SPECIAL 68SL/68S
PERFECT 68XL
MAGNUM 68KR
EXCLUSIVE 84P

od wewnątrz:
klamka TAMARA

zastosowanie:

za dopłatą 700,00

PREMIUM 56S
SPECIAL 68SL/68S
PERFECT 68XL
MAGNUM 68KR
EXCLUSIVE 84P

od wewnątrz:
klamka TAMARA

zastosowanie:

za dopłatą 550,00

PERFECT 68XL
MAGNUM 68KR
EXCLUSIVE 84P

od wewnątrz:
klamka TAMARA

UWAGA! Nie można stosować w drzwiach z przeszkleniem LINEA'2 INOX i LINEA'4 INOX.

Jak czyścić, pielęgnować i konserwować okucia drzwiowe, w tym okucia INOX?

Wycierać należy zawsze zgodnie z kierunkiem szlifowania gąbką, miękką szmatką, a najlepiej włókniną ścierną do stali nierdzewnej. Stosować do czyszczenia np. mleczko CIF lub środki do stali nierdzewnej dostępne na rynku. Myć wodą z dodatkiem niewielkiej ilości octu lub cytryny. Można też użyć Preparatu do czyszczenia i pielęgnacji stali nierdzewnej „GREENTEQ”, który znajduje się w naszych akcesoriach dodatkowych (patrz katalog Delta – akcesoria dodatkowe). Zaraz po zamontowaniu drzwi oraz po każdym umyciu należy użyć najlepiej wazeliny technicznej lub przynajmniej oleju jadalnego lub silnikowego – niewielką ilość nanieść na miękką szmatkę i przetrzeć wszystkie elementy metalowe, czyli klamki, szyldy, zamki, wkładki, zawiasy i ramki INOX.

Czyszczenia i konserwacji należy dokonywać po zamontowaniu drzwi oraz przynajmniej 2 razy w roku, na wiosnę i na jesień.

- Druciaków, szczotek stalowych.
- Środków polerskich, proszków powodujących zarysowania.
- Środków czyszczących zawierających kwas solny, chlor, wybielaczy.

W trakcie prowadzenia prac budowlanych należy bezwzględnie elementy ze stali nierdzewnej zabezpieczyć przed osadzeniem się nalotów i zarysowaniami poprzez nasmarowanie olejem lub wazeliną techniczną i założenie folii ochronnej, a po zakończeniu prac budowlanych dokonać pielęgnacji i konserwacji jak opisano powyżej. W pobliżu elementów ze stali nierdzewnej nie wolno spawać, przecinać szlifierką kątową oraz pylić innymi osadami i pyłami stalowymi, gdyż to właśnie te zanieczyszczenia osadzające się na powierzchni elementów ze stali nierdzewnej korodują, a nie sama stal nierdzewna.



GAŁKI ELEKTRONICZNE

Gałka elektroniczna DELTA GI20

Gałki elektroniczne Delta GI20: otwierane są za pomocą kodu cyfrowego, breloka zbliżeniowego oraz aplikacji w telefonie przez łącze Bluetooth, a wersja Delta GI20-FP jeszcze dodatkowo jest otwierana za pomocą skanowania odcisku linii papilarnych palca. Gałki elektroniczne w wersji GI20 są przeznaczone do mieszkań i pomieszczeń biurowych wewnątrz i na zewnątrz budynków (w drzwiach narażonych na czynniki atmosferyczne), a wersja GI20-FP z czytnikiem linii papilarnych jest przeznaczona wyłącznie do drzwi zamontowanych wewnątrz budynków.

Urządzenia te można stosować wszędzie tam, gdzie nie chcemy nosić ze sobą klucza, a nie istnieje podwyższone zagrożenie włamaniem. Gałka nie steruje ryglami zamka. Do otwarcia i zamknięcia rygli zamka nadal konieczne jest użycie klucza mechanicznego wkładki profilowej, gałka jedynie umożliwi cofanie zapadki (języka) zamka głównego, tak jak dokonuje tego uchwyt klamki, ale po poprawnej identyfikacji użytkownika oraz przekręceniu gałki. Ponadto, po zainstalowaniu Gałki GI20 pozostaje również możliwość otwierania drzwi wyłącznie kluczem wkładki profilowej – tak jak w przypadku klasycznych gałek sztywnych lub pochwyty – a więc bez użycia gałki elektronicznej. Zamknięcie kluczem wkładki profilowej powoduje mechaniczne wysunięcie zasuwki (rygli zamka) co uniemożliwia jakiegokolwiek otwarcie drzwi bez użycia klucza wkładki profilowej. Gałki elektroniczne DELTA GI20 oraz GI20-FP mogą być stosowane do każdego modelu drzwi DELTA do większości drzwi innych producentów dostępnych na rynku bez konieczności wiercenia dodatkowego otworu na przewody elektryczne, gdyż energia elektryczna transportowana jest na drugą stronę skrzydła drzwiowego za pomocą izolowanych śrub, którymi skręcone są obie gałki.

Gałka Delta GI20 obsługiwana i programowana jest przez aplikację TT-LOCK w smartfonie – do pobrania w wersji na System IOS oraz Android i jest także w języku polskim. Dzięki aplikacji można zarządzać wieloma gałkami w domu lub firmie. Montaż Gałki elektronicznej Delta GI20 oraz podstawy jej obsługi i programowania jest dostępny na naszej stronie www.delta.net.pl.

UWAGA! Nie nałożenie tulejek izolacyjnych na śruby skręcające spowoduje zwarcie i uszkodzenie urządzenia oraz utratę gwarancji.

cenę gałek elektronicznych nie zawierają ceny szyldu ochronnego zamka dolnego

GAŁKA ELEKTRONICZNA GI20	450,00 netto
GAŁKA ELEKTRONICZNA GI20 FP	550,00 netto
BRELOK ZBLIŻENIOWY	12,00 netto

zalecane konfiguracje z pochwytemi A1 ALU

POCHWYT A1 65 CM + GI20	950,00 netto
POCHWYT A1 180 CM + GI20	1050,00 netto
POCHWYT A1 65 CM + GI20 FP	1050,00 netto
POCHWYT A1 180 CM + GI20 FP	1150,00 netto



Gałka elektroniczna z czytnikiem linii papilarnych DELTA GI20-FP



Gałka elektroniczna DELTA GI20

DEDYKOWANA APLIKACJA TLock



Najważniejsze cechy gałek elektronicznych



otwarcie z pomocą kodu



otwarcie z pomocą karty lub breloka



otwarcie z pomocą odcisku palca (tylko model GI20-FP)



otwarcie z pomocą standardowego klucza



odporna na niekorzystne warunki atmosferyczne



możliwość udostępnienia kodu dostępu przez aplikację

AKCESORIA ELEKTRONICZNE



Elektrozaczep 12v
Z montażem w ościeżnicy



Elektrozaczep 12v
Z montażem w os. aluminiowej



Wizjer elektroniczny



Kontaktorn (czujka stykowa)

Elektronický zámek s funkcí DZIEN/NOC 12V AC/DC z montážem w ościeżnicach stalowych, drewniano-stalowych Termo ODS oraz aluminiowych Termo Alu. Stosuje się w większości modeli drzwi DELTA. Umożliwia również otwieranie drzwi z zainstalowanym pochwytym, bez konieczności używania klucza.

ELEKTROZACZEP (awersyjne / rewersyjne) **220,00** netto

ELEKTROZACZEP BIRA HARTTE PPOŻ (awersyjny) **1200,00** netto











Elektronický vizor dverí s paměťou wewnętrzną DDS-2 do wszystkich modeli drzwi Delta. LCD 3,2", funkcja dzwonka. Po naciśnięciu dzwonka zapis do 50 zdjęć.











330,00 netto

Kontaktorn montuje się w skrzydle i ościeżnicy i podłącza się do systemu alarmowego.

95,00 netto

AKCESORIA

			cena netto	
WKŁADKI DELTA GB5 U1K		Władki klasy 5 w systemie 1 klucza, w standardzie 5 szt. kluczy	34/46	170,00
			41/51	180,00
		Władki CZARNE, klasy 5, w systemie 1 klucza, w standardzie 5 szt. kluczy	41/51	280,00
		Władki INWEST, klasy 5, w systemie 1 klucza, przekodowalna, 5+2 klucze.	34/46	270,00
			41/51	280,00
WKŁADKO GAŁKA GB5 GÓRNA		Władki klasy 5 w standardzie 5 szt. kluczy	34/46	90,00
			41/51	100,00
WKŁADKA GB5/Z DOLNA		Władki klasy 5 w standardzie 5 szt. kluczy	34/46	90,00
			41/51	100,00
WKŁADKI DELTA GD6 U1K		Władki klasy 6 w systemie jednego klucza, w standardzie 5 szt. kluczy	33/45	210,00
			40/50	220,00
			55/55	240,00
WKŁADKO GAŁKA GD6 GÓRNA		Władki klasy 6 w standardzie 5 szt. kluczy	33/45	110,00
			40/50	120,00
			55/55	130,00
WKŁADKA GD6/Z DOLNA		Władki klasy 6 w standardzie 5 szt. kluczy	33/45	110,00
			40/50	120,00
			55/55	130,00
KLAMKA VERA INOX		Klamka wykonana ze stali nierdzewnej INOX		75,00
KLAMKA CARMEN INOX		Klamka wykonana ze stali nierdzewnej INOX		125,00
KLAMKA VENUS INOX		Klamka wykonana ze stali nierdzewnej INOX		125,00
KLAMKA TAMARA INOX		Klamka wykonana ze stali nierdzewnej INOX		150,00
KLAMKA TAMARA CZARNY MAT		Klamka wykonana ze stali nierdzewnej INOX malowana proszkowo		200,00

			cena netto
KLAMKA SIMON ALU		Klamka wykonana z aluminium anodowanego	250,00
KLAMKA SIMON CZARNY MAT		Klamka wykonana z aluminium anodowanego, malowana proszkowo	325,00
KLAMKOGAŁKA ZE STALI NIERDZEW. ANETA INOX		Klamka wykonana ze stali nierdzewnej INOX. Od wewnątrz klamka VERA INOX	dopłata 50,00 125,00
SZYLD OCHRONNY T1		Szyld zalecany do drzwi Delta Universal 56SH.	55,00
SZYLD OCHRONNY TG19 INOX		Szyld zalecany do drzwi Delta klasy RC2/RC3.	80,00
SZYLD OCHRONNY T4		Szyld zalecany do drzwi Delta klasy RC4.	100,00
TARCZA (SZYLD) OCHRONNA TG19/L TAMARA INOX		Szyld zalecany do drzwi klasy RC2/RC3.	100,00
TARCZA (SZYLD) OCHRONNA TG19/L TAMARA CZARNY MAT		Szyld zalecany do drzwi klasy RC2/RC3.	125,00
TARCZA (SZYLD) OCHRONNA SIMON ALU		Szyld zalecany do drzwi klasy RC2/RC3.	100,00
TARCZA (SZYLD) OCHRONNA SIMON CZARNY MAT		Szyld zalecany do drzwi klasy RC2/RC3.	125,00
PRÓG ALU/PCV PU56/ODS56/ODS68		Próg Termo ALU/PCV – stosowany jest z ościeżnicą PU56 oraz TERMO ODS /TERMO ALU	100,00











AKCESORIA

ZA DOPŁATĄ

cena netto

PRÓG ALU/PCV PD56/150		Próg Termo ALU/PCV – stosowany jest z ościeżnicą PD 150	100,00
PRÓG STALOWY INOX PU68		Próg Inox PU68 stosowany jest z ościeżnicą PU68/PU68-PR	75,00
PRÓG DĘBOWY MAGNUM 68KR		Próg dębowy Magnum 35 PD68/150 stosuje się z ościeżnicą PD68/150	120,00
PRÓG DĘBOWY MAGNUM 84K		Próg dębowy Magnum 20 PD84/150 stosuje się z ościeżnicą PD84/150	120,00
USZCZELKA DO SKRZYDŁA 5-6 M		Kompletna uszczelka do wybranego modelu skrzydła (przy zamówieniu podać model drzwi)	30,00/kpl
USZCZELKA DO OŚCIEŻNICY 5M		Kompletna uszczelka do wybranego modelu ościeżnicy (przy zamówieniu podać model drzwi)	30,00/kpl
USZCZELKA DO PROGU 1M		Uszczelka progowa (przy zamówieniu podać model drzwi)	5,00/m
ZAWIAS DELTA PREMIUM STANDARD		Zawias Delta Permium, pasuje do wszystkich modeli drzwi Delta za wyjątkiem Delta Universal 56SH – komplet 3 sztuk.	60,00/kpl
ZAWIAS REGULOWANY DELTA PREMIUM R 3D		Zawiasy regulowane PREMIUM R mogą być stosowane we wszystkich modelach za wyjątkiem UNIVERSAL. Pozwalają na podnoszenie skrzydła do 3 mm bez konieczności ściągania go z ościeżnicy (jak w przypadku zawiasów standardowych) – komplet 3 sztuk.	120,00/kpl
ZAWIAS SAMOZAMYKAJĄCY DELTA PREMIUM		Zawias samozamykający stosuje się głównie do modeli MAGNUM. W drzwiach P.POŻ. jest stosowany jako opcja bez dopłaty. Może być także stosowany w pozostałych modelach za wyjątkiem UNIVERSAL 56S w opcji za dopłatą. Nie może być stosowany w połączeniu z zamkiem rolkowym DC6/Z w skrzydle.	dopłata 150,00 200,00
ZAWIAS/NAKŁADKA SN F18 ALU PREMIUM		Ostonka- nakładka na zawias PREMIUM – komplet 3 sztuk.	30,00/kpl

cena netto

ZAMEK ROLKOWY		Zamek rolkowy można stosować gdy do drzwi zakładamy pochwyt lub gałkę sztywną. Pozwala na otwieranie drzwi bez użycia klucza. Dostępne we wszystkich modelach drzwi z wyjątkiem Universal 56SH oraz Exclusive 84P.		100,00
PROFIL ZAMYKAJĄCY SPÓD SKRZYDŁA		Profil zamykający na spód skrzydła po samodzielnym skróceniu drzwi lub do drzwi Delta narażonych na trudne warunki użytkowania. Zapobiega falowaniu i rozwarstwianiu się spodu drzwi, wzmacnia i usztywnia jego konstrukcję.		25,00
POSZERZENIA DO OŚCIEŻNIC DREWNIANO-STALOWYCH ODS		Poszerzenia ODS o szerokości 25 mm, stosuje się w celu manewrowania wymiarami szerokości i wysokości ościeżnic ODS. Występują w kolorach: ANTRACYT, BIAŁY, ORZECH CIEMNY, ŻŁOTY DĄB. Całkowita wysokość profilu 2072 mm.	ODS25	180,00
		Poszerzenia ODS o szerokości 50 mm stosuje się w celu manewrowania wymiarami szerokości i wysokości ościeżnic ODS. Występują w kolorach: ANTRACYT, BIAŁY, ORZECH CIEMNY, ŻŁOTY DĄB. Całkowita wysokość profilu 2072 mm.	ODS50	200,00
POSZERZENIA TERMO ALU 50MM		Poszerzenia Termo ALU o szerokości 50 mm stosuje się w celu manewrowania wymiarami szerokości i wysokości ościeżnic ODS. Występują w kolorach: ANTRACYT, BIAŁY, ORZECH CIEMNY, ŻŁOTY DĄB, WINCHESTER RENOLIT oraz ANTRACYT DREWNO-PODOBNY.	Termo ALU50	260,00
ZAPORNICA (SZTYWNY ŁAŃCUCH)		Zapornicę można zastosować w modelach, PREMIUM 56S i MAGNUM 56K. Pozwala na uchylenie drzwi na ok. 7 cm. Nie można jej stosować w modelach innych niż wyżej wymienione. Może być zastosowana wyłącznie w ościeżnicy PD56/150 i z klamkami Vera Inox i Carmen Inox.		50,00
WIZJER STANDARD SN		W standardzie do drzwi pełnych, bez P.POŻ. oraz drzwi przeszklonych.		18,00
WIZJER STANDARD CZARNY MAT		W standardzie do drzwi pełnych, bez P.POŻ. Standard przy zakupie czarnych okuć.		35,00
WIZJER DELTA FDV P.POŻ.		Stosuje się do drzwi przeciwpożarowych Delta serii MAGNUM. Kąt widzenia bez zniekształceń wynosi 120°.		40,00
WIZJER CYKLOP PANORAMA 200 P.POŻ.		Do drzwi przeciwpożarowych Delta serii MAGNUM lub do innych modeli drzwi. Kąt widzenia bez zniekształceń do 160°.		85,00
WIZJER CYKLOP PANORAMA 200 CZARNY		Do drzwi przeciwpożarowych Delta serii MAGNUM lub do innych modeli drzwi. Kąt widzenia bez zniekształceń do 160°.		100,00
OKAPNIK DO DRZWI ZEWN. OTWIERANYCH DO WEWNĄTRZ		Do drzwi otwierających się do wewnątrz pomieszczenia. Poprawia wodoszczelność. Podczas montażu, od góry musi być zaizolowany silikonem bezbarwnym.		30,00

AKCESORIA

ZA DOPŁATĄ

				cena netto
PRÓG OPADOWY		Dodatkowe uszczelnienie spodu drzwi Delta MAGNUM 56K oraz MAGNUM 84K w wersji P.POŻ., a także PERFECT 68XL, EXCLUSIVE 84P.		175,00
BLACHA MONTAŻOWA DO OŚCIEŻNIC STALOWYCH		Blacha montażowa ościeżnic stalowych do futryn o szerokości 90 mm i 150 mm. Ułatwiają montaż ościeżnic stalowych, PU, PD i PM.		3,00/szt
ODBOJNIK (STOPER)		Odbojnik (stoper) ograniczający otwieranie drzwi powyżej kąta 90 stopni, zalecany do drzwi otwieranych na zewnątrz, aby uniknąć wyłamывanie drzwi o elewację zewnętrzną. Wysokość 47 mm, średnica 36mm.		12,00
SAMOZAMYKACZ NAWIERZCHNIOWY SREBRNY		Samozamykacz Delta OUDE lub GEZE 2000 występuje w kolorze srebrnym.	OUDE	150,00
			GEZE	250,00
OCIEPLENIE PODPROGOWE XPS		Ocieplenie podprogowe XPS stosujemy wyłącznie do ościeżnic Termo ODS oraz Termo ALU w drzwiach zewnętrznych. Grubość ocieplenia wynosi 5, 10 lub 20 cm i można je łączyć w wielokrotności. Długość całkowita elementu wynosi 125 cm.	5 cm	45,00
			10 cm	90,00
			20 cm	135,00
ETYKIETA ZNAMIONOWA IMP LUB ITB		Etykieta znamionowa IMP lub ITB dla drzwi o podwyższonej odporności na włamanie posiadających certyfikat Instytutu Mechaniki Precyzyjnej (IMP) lub Instytutu Techniki Budowlanej (ITB) w Warszawie. Dostępna w modelach PREMIUM 56S, MAGNUM 56K, MAGNUM 58K, DE LUXE 56S i MASTER 56KR oraz MAGNUM 68KR.		20,00
ZESTAW MONTAŻOWY 6 DYBLI Z ZAŚLEPKAMI		Zestaw 6 sztuk dybli do montażu ościeżnic stalowych z zaślepkami plastikowymi, do drzwi Delta Universal 56SH. Występuje w długościach 112 i 152 mm.		20,00
ZESTAW MONTAŻOWY 12 DYBLI Z ZAŚLEPKAMI		Zestaw 12 sztuk dybli do montażu ościeżnic stalowych z zaślepkami plastikowymi, do wszystkich modeli drzwi Delta za wyjątkiem Universal 56SH. Występuje w długościach 112 i 152 mm.		30,00
PREPARAT DO CZYSZCZENIA STALI NIERDZEWNEJ		Preparat w aerozolu o pojemności 400 ml zalecany do czyszczenia, pielęgnacji i konserwacji okuć metalowych, ramek oraz aplikacji ze stali nierdzewnej INOX.		35,00
LOCK SPRAY		Preparat do konserwacji wkładek i zamków LOCK SPRAY o pojemności 25 ml.		14,00
PIANA SOUDAFOAM FR OGNIODOPORNA		Piana uszczelniająca redukująca przenikanie dymu oraz gazów, dedykowana do montażu drzwi PPOŻ.		160,00
KLEJ BOSTIK		Uszczelniający klej montażowy do poszerzeń podprogowych		60,00

DELTA

ZBIGNIEW RÓŻYCKI

drzwi pilnują domu

CENTRALA KATOWICE

ul. Magazynowa 21
40-424 Katowice
tel.: (32) 256-55-36, (32) 730-36-30
tel./fax: (32) 256-55-52
e-mail: delta@delta.net.pl

 www.facebook.com/DeltaZbigniewRozycki

 www.delta.net.pl

ODDZIAŁ CZĘSTOCHOWA

ul. Krakowska 45
42-200 Częstochowa
tel.: (34) 368-00-72, 602-433-663
e-mail: czestochowa@delta.net.pl

ODDZIAŁ POZNAŃ

ul. Głogowska 260
60-104 Poznań
tel.: (61) 839-23-43, 662-180-663
e-mail: poznan@delta.net.pl

ODDZIAŁ WARSZAWA - JANKI

ul. Mszczonowska 28A
05-090 Janki k/Warszawy
tel./fax: (22) 730-31-06, 662-180-681
e-mail: warszawa@delta.net.pl

ODDZIAŁ WROCŁAW

ul. Karmelkowa 29, paw. 3
52-437 Wrocław
tel.: (71) 337-26-64, 784-611-820
e-mail: wroclaw@delta.net.pl



www.delta.net.pl



konfigurator drzwi



katalog produktowy