

# WIKĘD

**NOWOŚCI  
2023**

---

KOLEKCJA  
**ROYAL**

KOLEKCJA  
**Soft  
LINE**

DRZWI  
WEJŚCIOWE  
DO MIESZKAŃ  
**IRON**

# CENNIK

DRZWI ZEWNĘTRZNYCH  
DO DOMÓW I MIESZKAŃ

KOLEKCJA 2023

TOP  
TRENDS COLOR  
**2023**

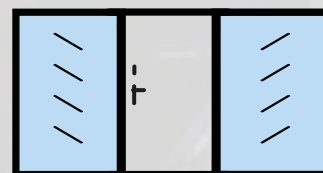

**NAŚWIETLA XL**



**NAŚWIETLE  
Z UKRYTYM  
SKRZYDŁEM**

# WIKĘD



## SZANOWNI PAŃSTWO

Firma WIKĘD to polski producent okien i drzwi zewnętrznych do domów i mieszkań. W fabryce zlokalizowanej w Luzinie w województwie pomorskim pracuje obecnie ponad 400 osób. Marka została założona w 2002 roku przez dwóch pasjonatów sztuki budowlanej i przyjaciół – Grzegorza Wiśniewskiego i Rafała Kędziore. WIKĘD rozpoczął od produkcji okien PVC, a obecnie zajmuje pozycję lidera rynku drzwi zewnętrznych w Polsce, otrzymując liczne tytuły i wyróżnienia w rankingach.

Wybierając drzwi WIKĘD otrzymujecie Państwo pewność bezpieczeństwa ma długie lata i gwarancję wysokiej jakości wykonania. Do produkcji naszych drzwi używamy tylko sprawdzonych technologii oraz najlepszych materiałów, co w połączeniu z nowoczesnym parkiem maszynowym, stale wprowadzanymi ulepszeniami oraz śledzeniem najnowszych trendów i ich kreowaniem pozwala firmie wpasować się w gust i potrzeby najbardziej wymagających klientów.

Dziękujemy za zaufanie i dalszą motywację do rozwoju. Niniejszy cennik prezentuje szereg nowości, po więcej informacji zapraszamy na naszą stronę internetową i do profesjonalnych salonów sprzedaży.

## WAŻNE INFORMACJE

Ze względu na ograniczenia techniczne druku oraz technologię wykonania przeszklenia, wzory i kolory mogą różnić się od rzeczywistości. Zdjęcia mają charakter tylko i wyłącznie poglądowy. Rysunki przedstawiają drzwi w rozmiarze "90". Przetłoczenia występujące w drzwiach są przetłoczeniami płytkimi. W związku z zastosowaną technologią może dochodzić do uwidocznienia zarysu elementów konstrukcyjnych po obwodzie skrzydła drzwiowego. Dotyczy to głównie kolorów ciemnych oraz drzwi malowanych według palety RAL. Drzwi w kolorach ciemnych nie należy montować w miejscach długotrwałego i bezpośredniego nasłonecznienia. Drzwi montowane jako wejściowe zewnętrzne w miejscach narażonych na bezpośrednie działanie czynników atmosferycznych (deszcz, wiatr, itp.) powinny być drzwiami otwieranymi na zewnątrz. W przypadku drzwi montowanych jako drzwi wejściowe zewnętrzne wymagane jest zastosowanie zadaszenia.

**ZAPRASZAMY DO LEKTURY**

Indeks wzorów	s. 4
Nowości produktowe <b>2023</b>	s. 10
Warto wiedzieć: <b>Co wyróżnia WIKĘD</b>	s. 12
Kolorystyka	s. 14
Przeszklenia do drzwi	s. 18
Poznaj drzwi WIKĘD	s. 19
Linie drzwi WIKĘD	s. 22
Kolekcja Alu Fireline	s. 34
Kolekcja Alu Line	s. 36
Nowa linia drzwi do mieszkań Iron	s. 38
Linia drzwi do mieszkań Protect	s. 39
Portale do drzwi Protect i Iron	s. 40
Drzwi zewnętrzne do mieszkań Protect i Iron	s. 42
Nowa kolekcja Royal	s. 48
<b>Nowa kolekcja Soft Line</b>	<b>s. 53</b>
Kolekcja GLASS	s. 56
Kolekcja Future Inox	s. 70
Kolekcja 3D	s. 84
Kolekcja Wzory klasyczne	s. 86
Podświetlenie LED	s. 111
Naświetla Termo	s. 112
Naświetla z Ukrytym Skrzydłem i z Glass Corner	s. 114
Drzwi dwuskrzydłowe Premium i dostawki nieotwierane	s. 116
Pochwyty - rysunki techniczne	s. 120
Drzwi z pochwytem - sposoby otwierania	s. 122
Akcesoria do drzwi zewnętrznych do domów	s. 123
Akcesoria drzwi zewnętrznych do mieszkań Protect	s. 136
Akcesoria drzwi zewnętrznych do mieszkań Iron	s. 139
Ościeżnice drzwiowe, progi i wymiarowanie ich	s. 142
Tabele wymiarowania drzwi	s. 144

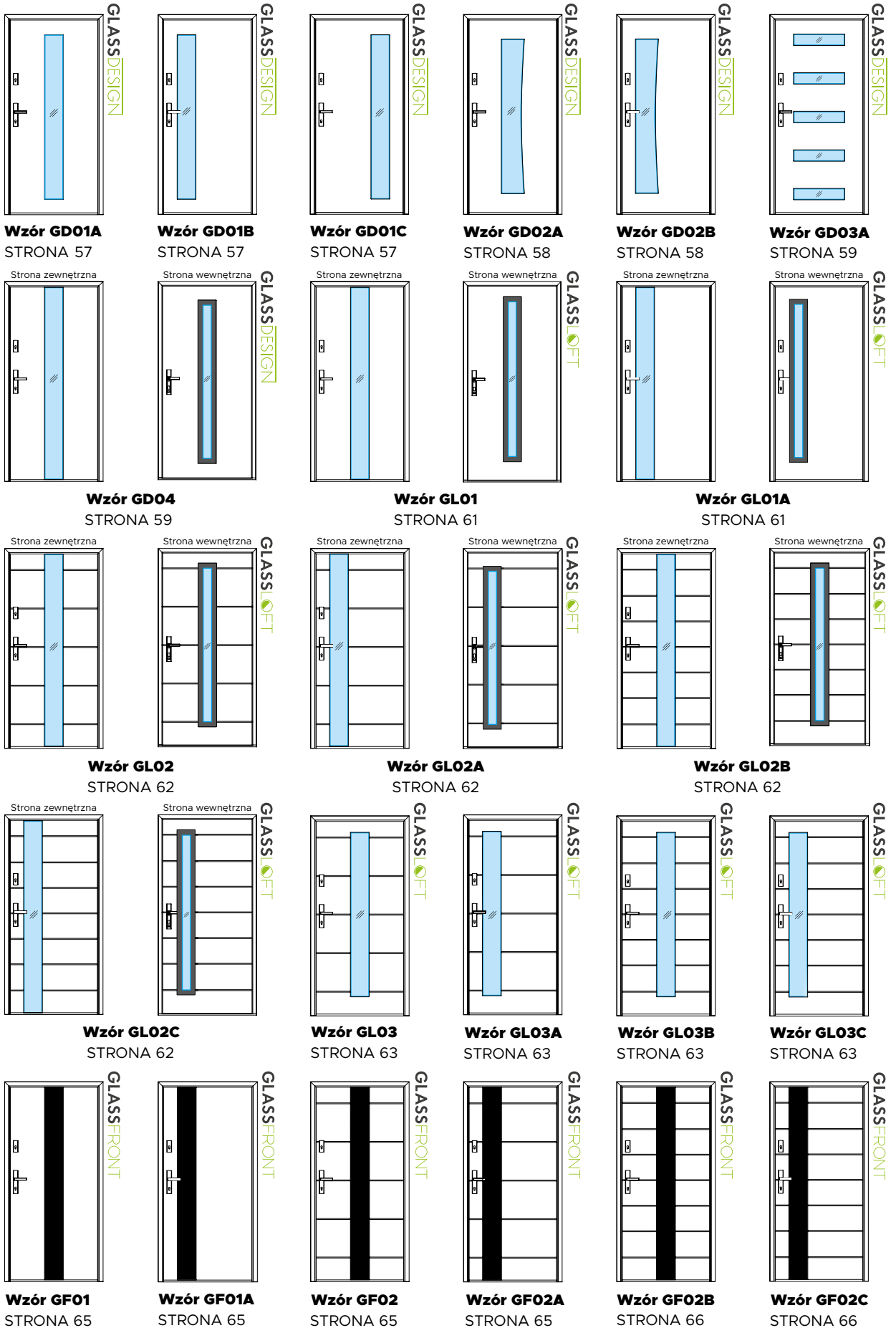

Objaśnienia



Przeszklenie



Tłoczenia



Aplikacja Lacobel - czarne szkło, nieprzezierny

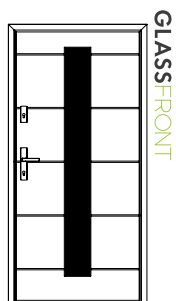

**Wzór GF03**  
STRONA 66



**Wzór GF03A**  
STRONA 66

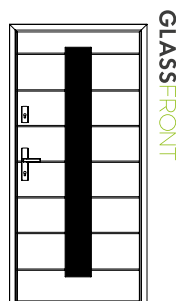

**Wzór GF03B**  
STRONA 66

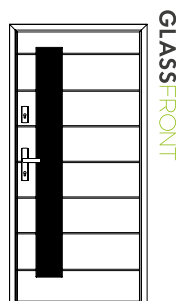

**Wzór GF03C**  
STRONA 66

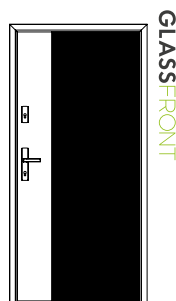

**Wzór GF04**  
STRONA 67

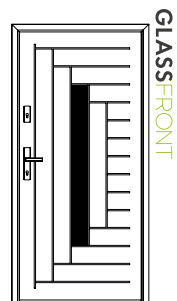

**Wzór GF05**  
STRONA 67

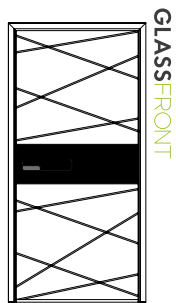

**Wzór GF06**  
STRONA 68

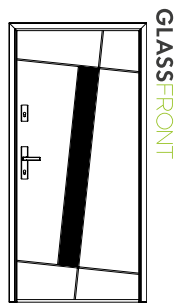

**Wzór GF07**  
STRONA 68

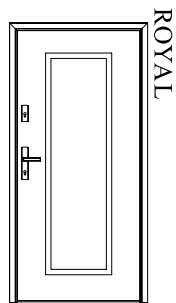

**RL 1**  
STRONA 49

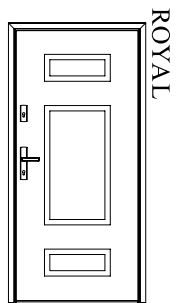

**RL 2**  
STRONA 49

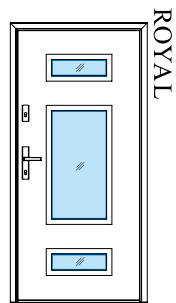

**RL 2a**  
STRONA 49

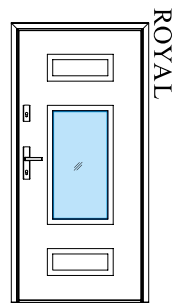

**RL 2b**  
STRONA 49

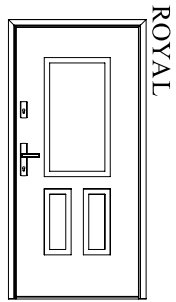

**RL 3**  
STRONA 50

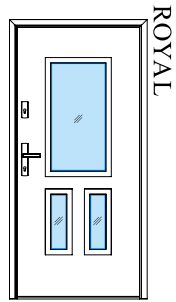

**RL 3a**  
STRONA 50

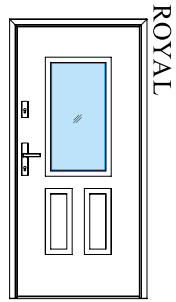

**RL 3b**  
STRONA 50

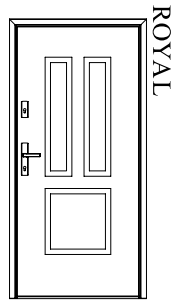

**RL 4**  
STRONA 50

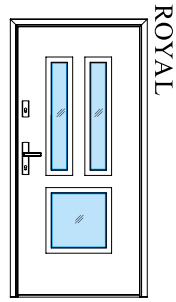

**RL 4a**  
STRONA 50

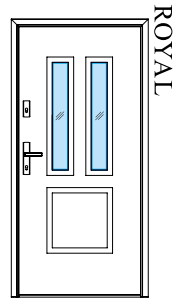

**RL 4b**  
STRONA 50

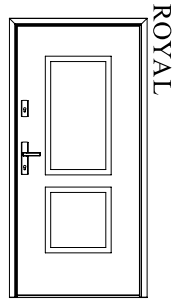

**RL 5**  
STRONA 51

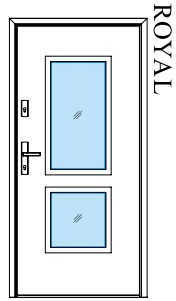

**RL 5a**  
STRONA 51

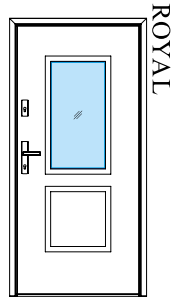

**RL 5b**  
STRONA 51

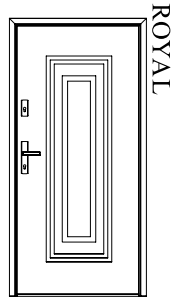

**RL 6**  
STRONA 51

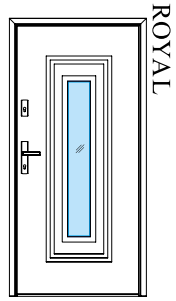

**RL 6a**  
STRONA 51

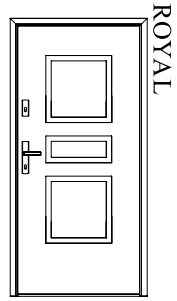

**RL 7**  
STRONA 52

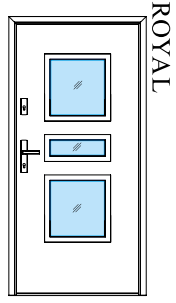

**RL 7a**  
STRONA 52

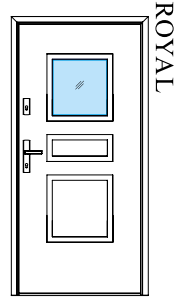

**RL 7b**  
STRONA 52

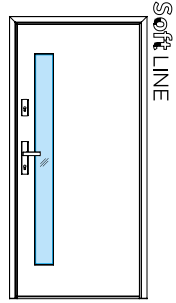

**S 1**  
STRONA 54

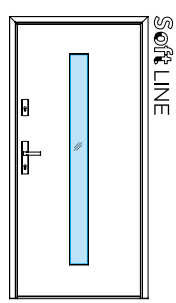

**S 2**  
STRONA 54

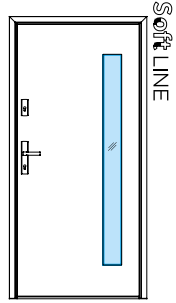

**S 3**  
STRONA 54

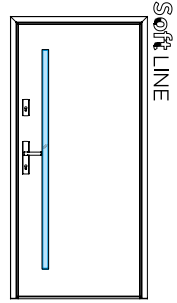

**S 4**  
STRONA 54

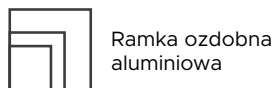
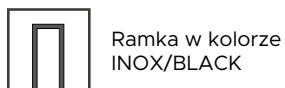

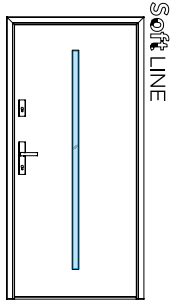

**S 5**  
STRONA 55

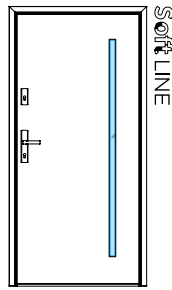

**S 6**  
STRONA 55

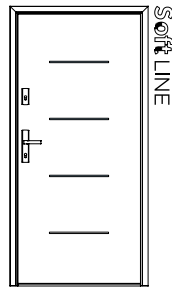

**S 7**  
STRONA 55

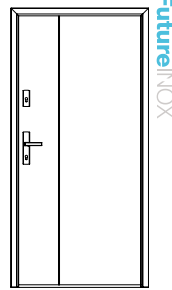

**Wzór FI01A**  
STRONA 71

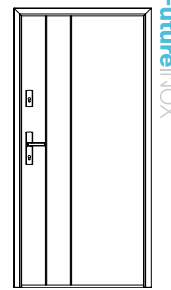

**Wzór FI01B**  
STRONA 71

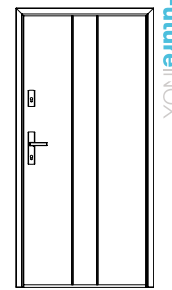

**Wzór FI01C**  
STRONA 71

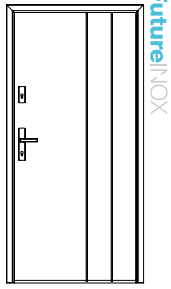

**Wzór FI01D**  
STRONA 71

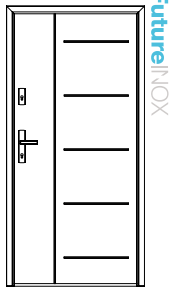

**Wzór FI02A**  
STRONA 72

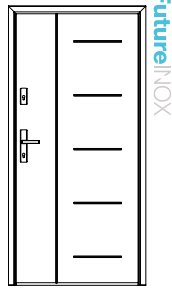

**Wzór FI02B**  
STRONA 72

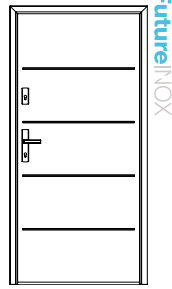

**Wzór FI03A**  
STRONA 73

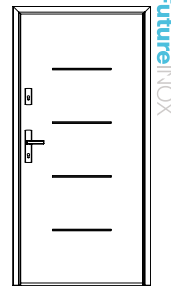

**Wzór FI03B**  
STRONA 73

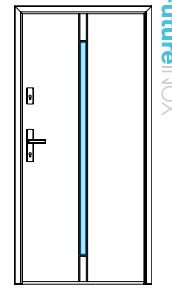

**Wzór FI04A**  
STRONA 74

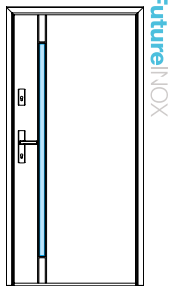

**Wzór FI04B**  
STRONA 74

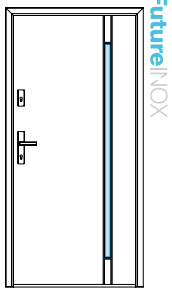

**Wzór FI04C**  
STRONA 74

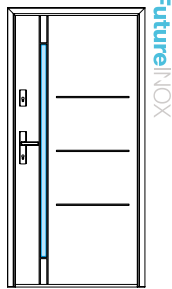

**Wzór FI04D**  
STRONA 74

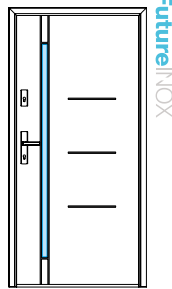

**Wzór FI04E**  
STRONA 74

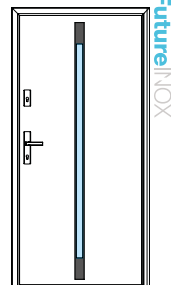

**Wzór FI05A**  
STRONA 75

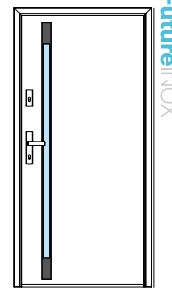

**Wzór FI05B**  
STRONA 75

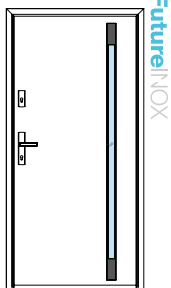

**Wzór FI05C**  
STRONA 75

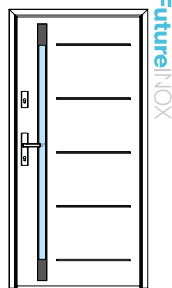

**Wzór FI05D**  
STRONA 75

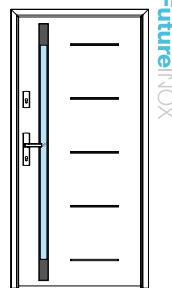

**Wzór FI05E**  
STRONA 75

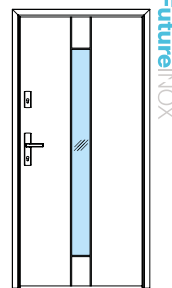

**Wzór FI06A**  
STRONA 76

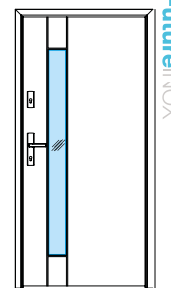

**Wzór FI06B**  
STRONA 76

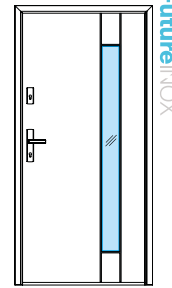

**Wzór FI06C**  
STRONA 76

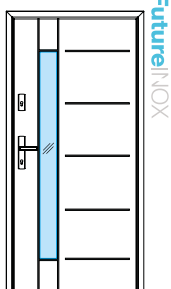

**Wzór FI06D**  
STRONA 76

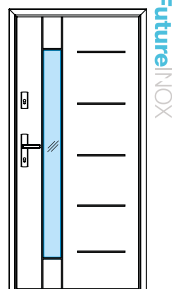

**Wzór FI06E**  
STRONA 76

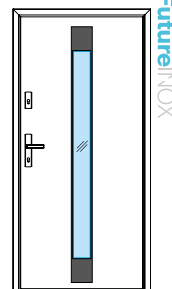

**Wzór FI07A**  
STRONA 77

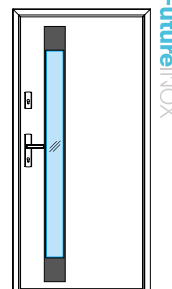

**Wzór FI07B**  
STRONA 77

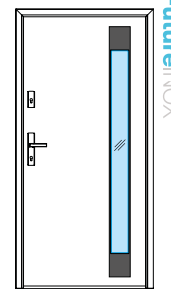

**Wzór FI07C**  
STRONA 77

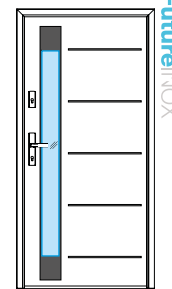

**Wzór FI07D**  
STRONA 77

**Objaśnienia**



Przeszklenie



Tłoczenia



Wstawka aluminiowa  
w kolorze INOX/BLACK



Ramka w kolorze  
INOX/BLACK

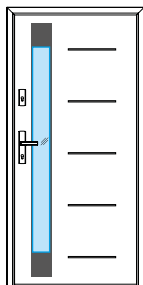

FutureINOX

**Wzór FI07E**  
STRONA 77

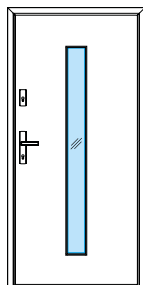

FutureINOX

**Wzór FI08A**  
STRONA 78

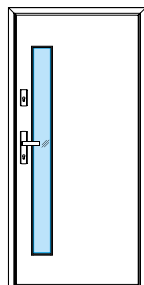

FutureINOX

**Wzór FI08B**  
STRONA 78

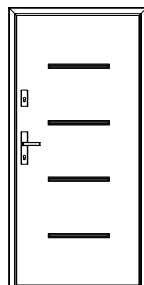

FutureINOX

**Wzór FI09A**  
STRONA 79

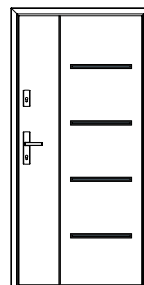

FutureINOX

**Wzór FI09B**  
STRONA 79

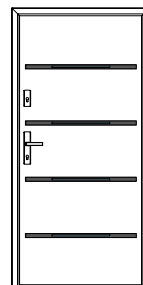

FutureINOX

**Wzór FI09C**  
STRONA 79

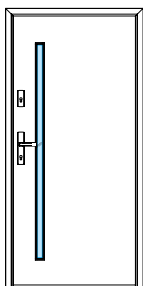

FutureINOX

**Wzór FI10A**  
STRONA 80

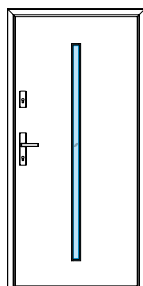

FutureINOX

**Wzór FI10B**  
STRONA 80

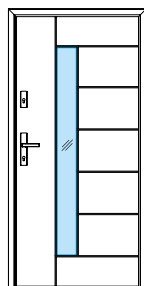

FutureINOX

**Wzór FI11**  
STRONA 81

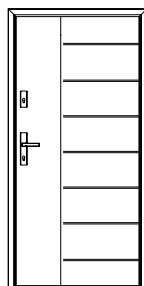

FutureINOX

**Wzór FI12**  
STRONA 81

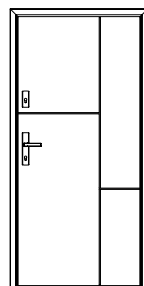

FutureINOX

**Wzór FI13**  
STRONA 82

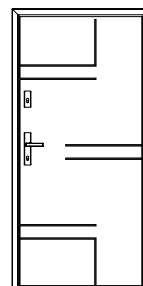

FutureINOX

**Wzór FI14**  
STRONA 82

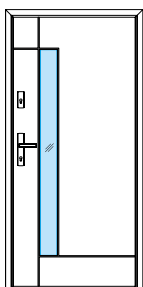

FutureINOX

**Wzór FI15**  
STRONA 83

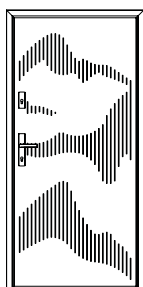

3D

**3D01**  
STRONA 85

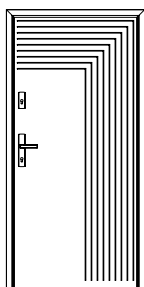

3D

**3D02**  
STRONA 85

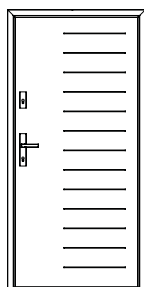

3D

**3D03**  
STRONA 85

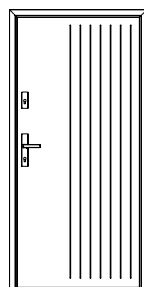

3D

**3D04**  
STRONA 85

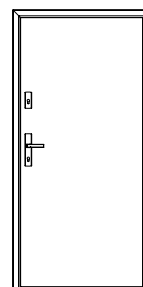

Wzory Klasyczne



**Wzór 1**  
STRONA 108

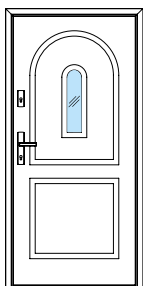

Wzory Klasyczne



**Wzór 3**  
STRONA 108

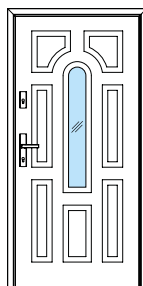

Wzory Klasyczne



**Wzór 5**  
STRONA 107

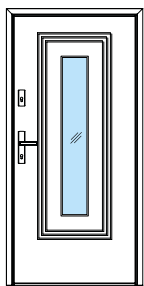

Wzory klasyczne



**Wzór 6**  
STRONA 107

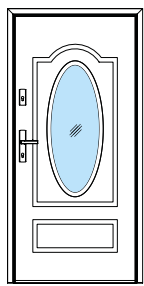

Wzory Klasyczne



**Wzór 8**  
STRONA 106

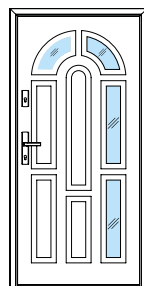

Wzory Klasyczne



**Wzór 9**  
STRONA 106

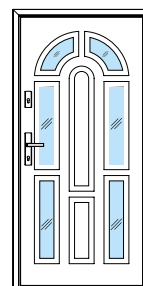

Wzory Klasyczne



**Wzór 9b**  
STRONA 106

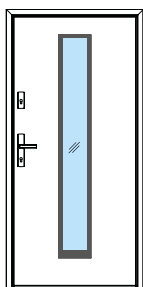

Wzory klasyczne



**Wzór 12**  
STRONA 105

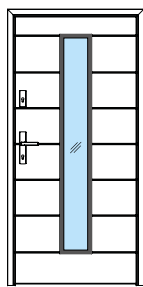

Wzory klasyczne



**Wzór 12c**  
STRONA 105

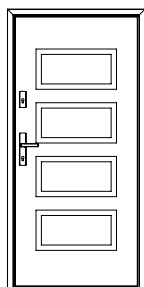

Wzory klasyczne



**Wzór 13**  
STRONA 104

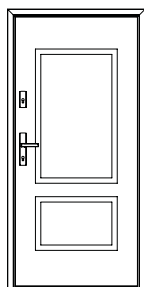

Wzory klasyczne



**Wzór 14**  
STRONA 104

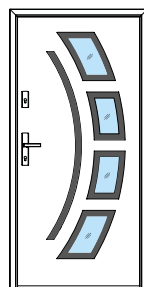

Wzory Klasyczne



**Wzór 21**  
STRONA 103

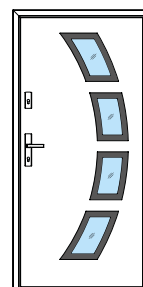

Wzory klasyczne



**Wzór 21a**  
STRONA 103



Wycięcie w drzwiach



IRON  
(występują bez szyby)



PROTECT  
(występują bez szyby)

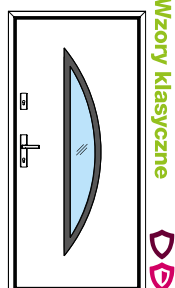

**Wzór 22**  
STRONA 103



**Wzór 23**  
STRONA 102



**Wzór 23a**  
STRONA 102

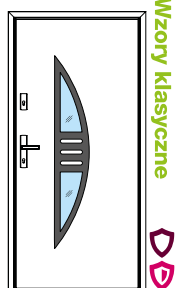

**Wzór 24**  
STRONA 102

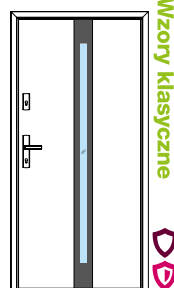

**Wzór 25**  
STRONA 101

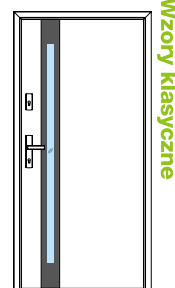

**Wzór 25a**  
STRONA 101

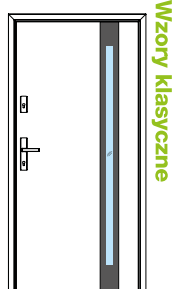

**Wzór 25b**  
STRONA 101

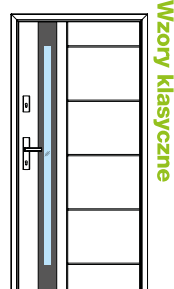

**Wzór 25c**  
STRONA 101

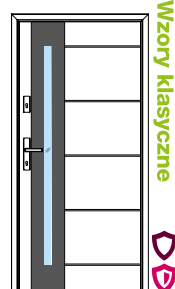

**Wzór 26**  
STRONA 98

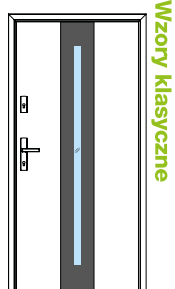

**Wzór 26a**  
STRONA 98

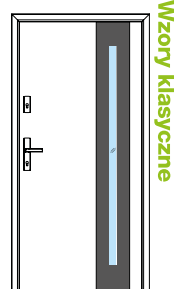

**Wzór 26b**  
STRONA 98

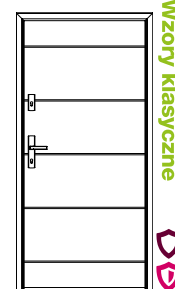

**Wzór 26c**  
STRONA 99

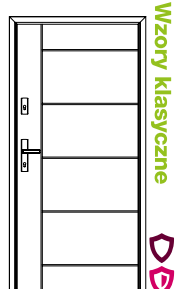

**Wzór 26d**  
STRONA 99

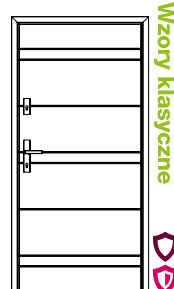

**Wzór 26e**  
STRONA 99

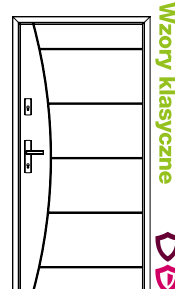

**Wzór 26f**  
STRONA 99

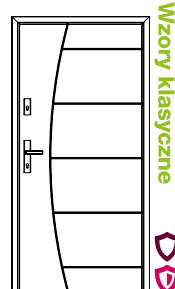

**Wzór 26g**  
STRONA 99

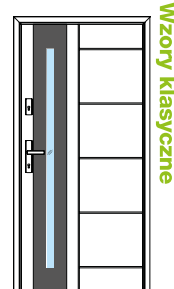

**Wzór 26h**  
STRONA 100

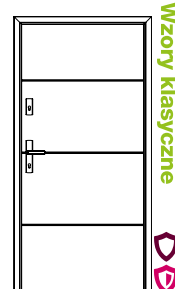

**Wzór 26i**  
STRONA 99

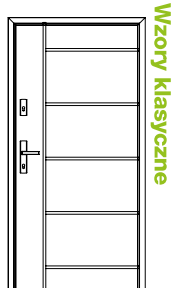

**Wzór 26j**  
STRONA 100

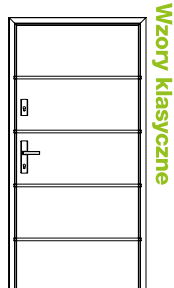

**Wzór 26k**  
STRONA 100

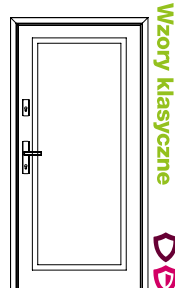

**Wzór 27**  
STRONA 98

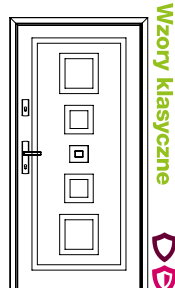

**Wzór 28**  
STRONA 98

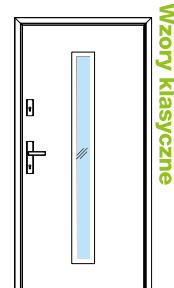

**Wzór 29a**  
STRONA 97

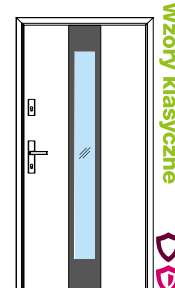

**Wzór 30**  
STRONA 97

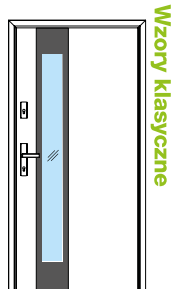

**Wzór 30a**  
STRONA 97

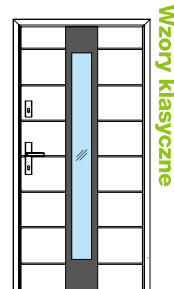

**Wzór 30b**  
STRONA 97

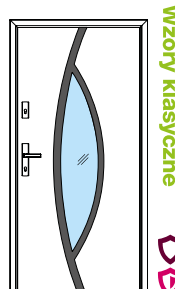

**Wzór 31**  
STRONA 96

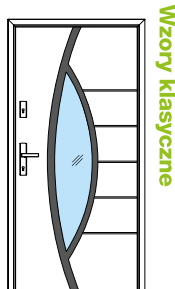

**Wzór 31a**  
STRONA 96

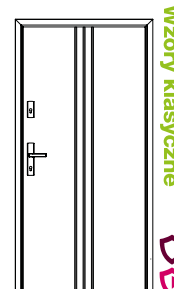

**Wzór 32**  
STRONA 96

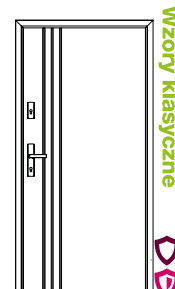

**Wzór 32a**  
STRONA 96

## Objaśnienia





Przeszklenie



Tłoczenia

Ramka w kolorze  
INOX/BLACKIRON  
(występują bez szyby)

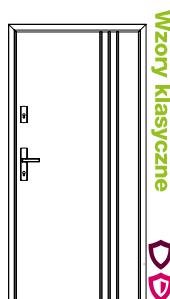

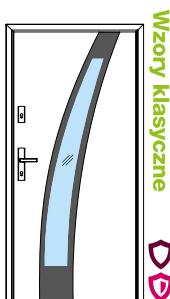
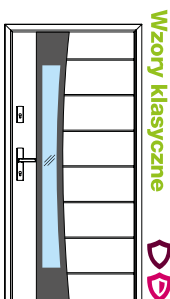
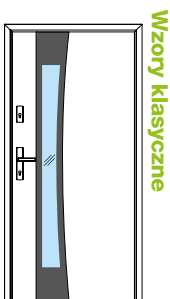
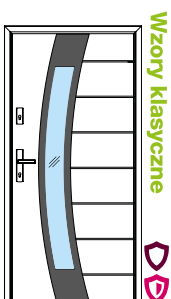
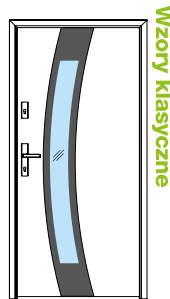
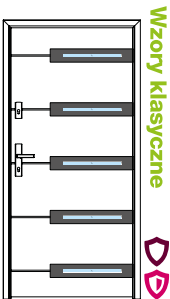
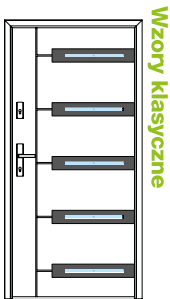
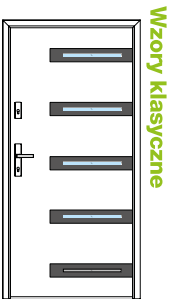
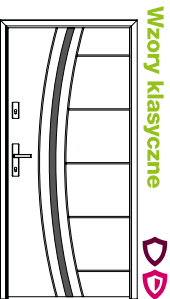
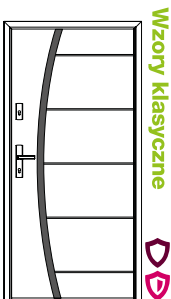
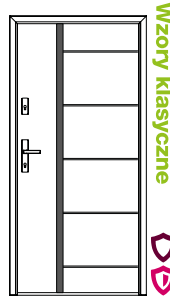
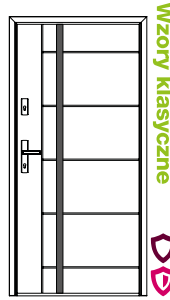
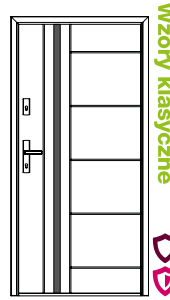
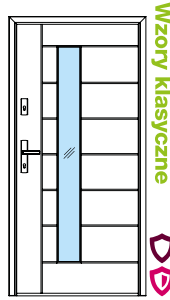
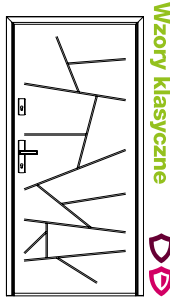
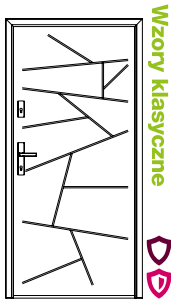
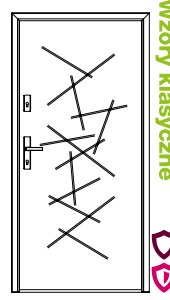
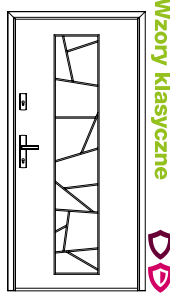
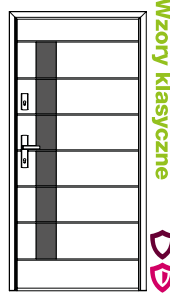
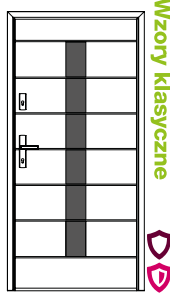
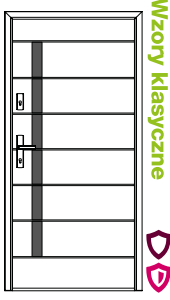
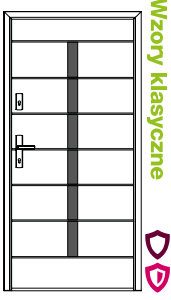
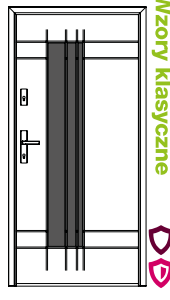
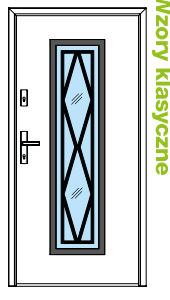
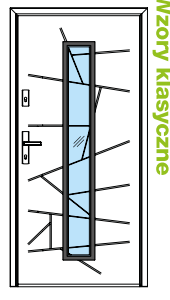
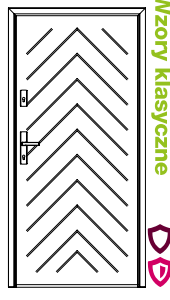
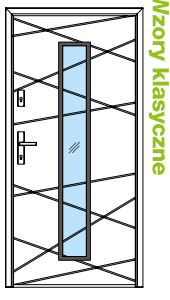
					
<b>Wzór 32b</b> STRONA 96	<b>Wzór 34</b> STRONA 95	<b>Wzór 36</b> STRONA 95	<b>Wzór 37</b> STRONA 94	<b>Wzór 37a</b> STRONA 94	<b>Wzór 38</b> STRONA 94
					
<b>Wzór 38a</b> STRONA 94	<b>Wzór 39</b> STRONA 93	<b>Wzór 39a</b> STRONA 93	<b>Wzór 39b</b> STRONA 93	<b>Wzór 40</b> STRONA 93	<b>Wzór 40a</b> STRONA 93
					
<b>Wzór 41</b> STRONA 92	<b>Wzór 41a</b> STRONA 92	<b>Wzór 41b</b> STRONA 92	<b>Wzór 42</b> STRONA 92	<b>Wzór 43</b> STRONA 90	<b>Wzór 43a</b> STRONA 90
					
<b>Wzór 43b</b> STRONA 91	<b>Wzór 43c</b> STRONA 91	<b>Wzór 44</b> STRONA 89	<b>Wzór 44a</b> STRONA 89	<b>Wzór 44b</b> STRONA 90	<b>Wzór 44c</b> STRONA 90
					
<b>Wzór 45</b> STRONA 89	<b>Wzór 47</b> STRONA 88	<b>Wzór 48</b> STRONA 99	<b>Wzór 49</b> STRONA 87	<b>Wzór 50</b> STRONA 87	



## NOWA KOLEKCJA ROYAL

Nasza nowa kolekcja drzwi ROYAL to drzwi, które przeniosą Cię do świata pełnego elegancji i tradycji. Drzwi te zachwycają klasycznym designem i wyjątkowymi, ozdobnymi ramkami nadającymi niezwykły charakter Twojemu domowi.

WIECEJ:  
s.48

## NOWY WZÓR FutureINOX

Wzbogaciliśmy ofertę kolekcji FUTURE INOX o nowy wzór, który zachwyci wszystkich miłośników geometrycznych kształtów. To idealny wybór dla tych, którzy poszukują drzwi o nowoczesnym designie i solidnym wykonaniu.

WIECEJ:  
s.83

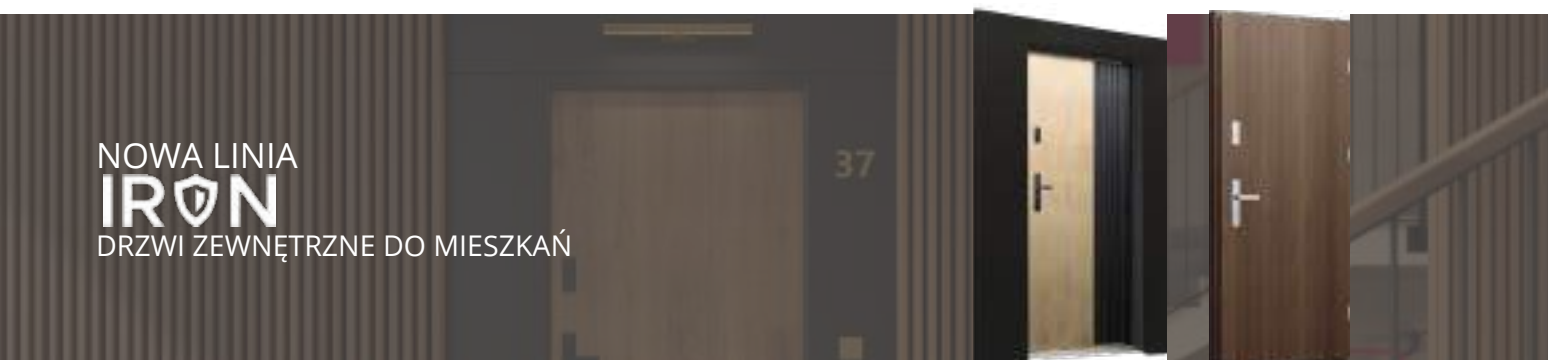

## NOWA LINIA IRON DRZWI ZEWNĘTRZNE DO MIESZKAŃ

Iron to nowa linia bezpiecznych, solidnych i stylowych drzwi wejściowych do mieszkań. To drzwi o nowoczesnym designie, które możesz dopasować do swojego gustu i mieszkania, wybierając spośród różnorodnych modeli oraz kolorów. Linia Iron wykonana jest z trwałych i odpornych materiałów, które zapewniają ochronę i komfort użytkowania. W ofercie drzwi Iron znajdziesz szeroki wybór ościeżnic oraz możliwość nowoczesnego wykończenia portalem lub opaską.

WIECEJ:  
s.38



## NOWE WZORY 3D

Wzbogaciliśmy kolekcję Wzorów 3D o dwa nowe rozwiązania, które zostały zaprojektowane w oparciu o aktualne trendy architektoniczne. Kolekcja wyróżnia się efektem uzyskanym z warstwowego ułożenia blach w płaszczyźnie skrzydła. Otrzymujemy dzięki temu głębię wzoru, którą można spotęgować kontrastując kolorystykę

WIECEJ:  
s.84

## NOWA KOLEKCJA Soft LINE

Jeśli cenisz sobie minimalizm i spójność, koniecznie zapoznaj się z naszą najnowszą kolekcją SOFT LINE. Nowoczesna i niezwykle spójna forma drzwi została osiągnięta dzięki wyeliminowaniu ramek przyszybowych otaczających przeszklenia.

WIECEJ:  
s.53

## TOP TRENDS COLOR 2023 NOWA PALETA

Paleta kolorów "TOP TRENDS" to nowoczesna i modna kolekcja kolorów, która opiera się na najnowszych trendach w dziedzinie mody i designu. W paletę tę włączono kolory ogłaszane przez Pantone jako kolor roku, co gwarantuje, że odzwierciedlają one aktualne trendy. Paleta ta jest idealna dla osób, które w swych wyborach kierują się nowoczesnymi rozwiązaniami.

WIĘCEJ:  
s.15

## NOWE NAŚWIETLA XL, UCHYLNE (UKRYTE SKRZYDŁO) I Z GLASS CORNER

Teraz możesz zamówić naświetle o szerokości nawet do 1500 mm. To jeszcze większy wybór rozmiarów, który wprowadzi więcej naturalnego światła do Twojego wnętrza, zachowując przy tym nowoczesny design. Dla lepszego efektu, damy możliwość zamontowania dwóch naświetli pod kątem prostym, czyli naświetla typu GLASS CORNER. Istnieje również możliwość montażu naświetla uchylno-rozwiernego z tak zwanym ukrytym skrzydłem, które od zewnątrz wygląda jak klasyczne doświetlenie bez widocznych profili skrzydła.

WIĘCEJ:  
s.112, 113, 114,  
115

## NOWA ŻŁOTA KLAMKA LAVA I QUADRO (TAHOMA)



Klamka LAVA o niezwykłym designie dostępna teraz w kolorze złotym. Dodatkowo, wprowadzamy do naszej oferty pasujący złoty sztyld pierścieniowy. Do grupy klamek SOŁO do pochwyty jednostronnego dołączyła klamka QUADRO (TAHOMA) w kolorze Black i Inox.

WIĘCEJ:  
s.125



## NOWY CZYTNIK MULTI SMART

System Multi Smart to zaawansowany hybrydowy system kontroli dostępu, który łączy w sobie 3 elementy zabezpieczające: czytnik linii papilarnych, klawiaturę kodową oraz czytnik zbliżeniowy RFID. Za pomocą tego urządzenia możesz korzystać z wielu praktycznych funkcjonalności w jednym miejscu, również z poziomu aplikacji.

WIĘCEJ:  
s.123



DOBRE DRZWI TO NIE TYLKO NOWOCZESNY DESIGN. POZNAJ ICH CECHY!



Zarejestruj swój produkt



## 3 LETNIA GWARANCJA

Drzwi WIKĘD to przede wszystkim odpowiednio zaprojektowana konstrukcja wspierana przemyślanym procesem technologicznym oraz wysokiej jakości komponentami. Ich doskonała jakość to nie przypadek, dlatego klientom oferujemy 3 letnią gwarancję na nasze produkty. Użytkownicy, którzy zakupili drzwi mają możliwość przedłużenia okresu gwarancji do 3 lat po zarejestrowaniu swoich drzwi przy użyciu specjalnego kodu QR.

## WARUNKI GWARANCJI

1. WIKĘD Spółka z ograniczoną odpowiedzialnością Spółka komandytowa z siedzibą w Luzinie, kod pocztowy 84-242, ul. Wielki Las 19, wpisana do rejestru przedsiębiorców KRS pod nr 0000595432 prowadzonego przez Sąd Rejonowy Gdańsk-Północ w Gdańsku, nr telefonu: 58 6780177 (dalej: Gwarant) - gwarantuje jakość wyprodukowanych drzwi odpowiadającą powszechnie obowiązującym w tym zakresie przepisom prawa, z zastrzeżeniem postanowień niniejszych warunków gwarancji.
2. W okresie gwarancji i na terytorium Polski, Gwarant usunie wady drzwi poprzez nieodpłatną naprawę. W przypadku, gdy nieodpłatna naprawa nie będzie możliwa lub będzie się wiązać z nadmiernymi kosztami, usunięcie wady drzwi nastąpi poprzez wymianę wadliwego elementu na nowy.
3. Gwarant realizuje obowiązki gwarancyjne pod warunkiem: przedstawienia przez kupującego dowodu zakupu drzwi (paragon, faktura VAT) oraz karty gwarancyjnej załączonej do produktu, wykonania montażu drzwi zgodnie z instrukcją załączoną do produktu, użytkowania drzwi zgodnie z ich przeznaczeniem i zgodnie z instrukcją ich użytkowania.
4. Kupujący realizuje uprawnienia z tytułu udzielonej gwarancji poprzez zgłoszenie reklamacji jakościowej z tytułu gwarancji w punkcie sprzedaży w którym dokonał zakupu drzwi WIKĘD działającym na rzecz Gwaranta, albo bezpośrednio względem Gwaranta.
5. Okres gwarancji na wyprodukowane przez Gwaranta drzwi wynosi 24 miesiące od daty sprzedaży lub wydania (w zależności od tego, która z dat jest wcześniejsza).
6. Gwarant udziela kupującemu dodatkowej gwarancji w okresie dalszych 12 miesięcy pod warunkiem montażu drzwi i zarejestrowania drzwi przez kupującego na stronie <https://gwarancja.wiked.pl> z zastosowaniem numeru seryjnego drzwi umieszczonego na produkcie w terminie do 3 miesięcy od daty sprzedaży lub wydania (w zależności od tego, która z dat jest wcześniejsza).
7. Odpowiedzialność z tytułu gwarancji obejmuje wyłącznie powstałe z przyczyn tkwiących w sprzedanej rzeczy.
8. Gwarancja wygasa w przypadku:
  - a) wykonania przez osobę nieupoważnioną przez Gwaranta jakichkolwiek przeróbek lub napraw w drzwiach lub ich elementach,
  - b) naruszenia konstrukcji drzwi,
  - c) zniszczenia lub usunięcia naklejki znamionowej zawierającej numer identyfikacyjny drzwi.
9. Gwarancja nie obejmuje:
  - a) naturalnego zużycia, uszkodzeń spowodowanych niewłaściwą eksploatacją lub konserwacją oraz wynikłych z samodzielnych napraw, zmian konstrukcyjnych lub niewłaściwego montażu,
  - b) uszkodzeń mechanicznych lub powstałych na skutek działania innych czynników zewnętrznych np. ognia lub substancji chemicznych,
  - c) montażu drzwi,
  - d) czynności związanych z pielęgnacją, konserwacją, regulacją drzwi i akcesoriów,
  - e) wad lub uszkodzeń powstałych na skutek braku wykonania odpowiedniej konserwacji lub czyszczenia, przechowywania lub transportu w nieodpowiednich warunkach
  - f) wad nieistotnych i niewidocznych po montażu drzwi i nie mających wpływu na ich wartość.
10. Zgłoszenie wady Gwarantowi powinno nastąpić niezwłocznie po ich stwierdzeniu.
11. Uprawnienia gwarancyjne wygasają w razie ich zgłoszenia przez Kupującego po upływie 2 miesięcy od stwierdzenia wady.
12. Wypełnienie zobowiązań gwarancyjnych przez Gwaranta winno nastąpić w terminie do 60 dni roboczych od daty zgłoszenia. Termin ten może ulec przedłużeniu w razie braku dostępności części zamiennych, podzespołów, opóźnienia dostaw, niekorzystnych warunków atmosferycznych, konieczności wykonania oględzin lub dodatkowych badań.
13. Obowiązki Gwaranta ograniczone są do nieodpłatnej naprawy lub wymiany drzwi lub elementów drzwi. Gwarant nie ponosi odpowiedzialności za koszty i szkody będące bezpośrednimi lub pośrednimi następstwami wad jakościowych drzwi, w tym za utratę zysku.
14. Gwarant zastrzega, iż w razie braku dostępności lub w razie wycofania z produkcji, wymiana lub naprawa może odbywać się z zastosowaniem innych elementów, ale o nie gorszych parametrach technicznych.
15. Udzielenie gwarancji nie wyłącza, nie ogranicza ani nie zawiesza uprawnień Kupującego wynikających z przepisów o rękojmi za wady rzeczy sprzedanej.
16. Niniejsze warunki gwarancji dotyczą drzwi zakupionych od dnia 01 czerwca 2022r.

SPRAWDŹ O CZYM WARTO PAMIĘTAĆ WYBIERAJĄC DRZWI ZEWNĘTRZNE

## KONFIGURATOR



Skonfiguruj  
drzwi



Konfigurator drzwi WIKĘD to skuteczne narzędzie dla osób, które pragną samodzielnie zaprojektować swoje drzwi zewnętrzne. Pozwala on dowolnie wybierać spośród wielu dostępnych opcji. Łatwość w konfiguracji to nie jedyna zaleta tego rozwiązania. Wygenerowane przez program grafiki pozwalają przybliżyć końcowy wygląd drzwi, a dodanie tła sprawi, że klient może dopasować je do swojego domu.

## POZNAJ MATERIAŁY DLA SPRZEDAWCY

Katalog materiałów  
Marketingowych



Zajrzyj  
do katalogu  
i wybierz materiały  
sprzedażowe

Katalog materiałów marketingowych to kompleksowa oferta dedykowana specjalnie dla sprzedawców. To zestaw praktycznych narzędzi, które umożliwiają skuteczne prezentowanie produktów WIKĘD oraz pomagają rozwijać zaufanie i lojalność wśród Twoich Klientów. Zajrzyj do katalogu i bądź na bieżąco z nowościami marketingowymi

## KOMFORT I BEZPIECZEŃSTWO UŻYTKOWNIA

WIKĘD Smart to nowe rozwiązanie w obszarze inteligentnej komunikacji z drzwiami. Oferuje zdalne otwieranie. Nowa aplikacja oprócz funkcji zdalnego otwierania z dowolnego miejsca, daje opcję sterowania dodatkowym oświetleniem LED. Zaletą tej aplikacji jest możliwość zaplanowania harmonogramu i rozpoznanie zmierzchu.



## PROGRAM PARTNERSKI LEADER



Program partnerski WIKĘD Leader dedykowany jest dla salonów sprzedaży drzwi WIKĘD. Spełnienie określonych warunków, niezbędnych do nadania statusu salonu partnerskiego (Silver/Gold/Platinum), gwarantuje szereg korzyści niedostępnych dla innych punktów sprzedaży. Atrakcyjne rabaty handlowe, bony bezgotówkowe do wykorzystania na zakup dowolnych materiałów z katalogu marketingowego WIKĘD, promowanie salonu sprzedaży na stronie internetowej WIKĘD i wiele więcej!

## NATURALNA. MIENIĄCA SIĘ W SŁOŃCU. MODNA. WYBIERZ TWOJĄ PALETĘ BARW

**NATURAL  
DECOR**

WYJĄTKOWE LAMINATY  
ZAWIERAJĄCE STRUKTURY  
DREWNA ORAZ ODCIENIE  
NEUTRALNE. PALETA TA  
WYSTĘPUJE W STANDARDZIE  
KOLORÓW I MOŻESZ JĄ Z ŁAT-  
WOŚCIĄ DOPASOWAĆ DO OKIEN  
I BRAM.

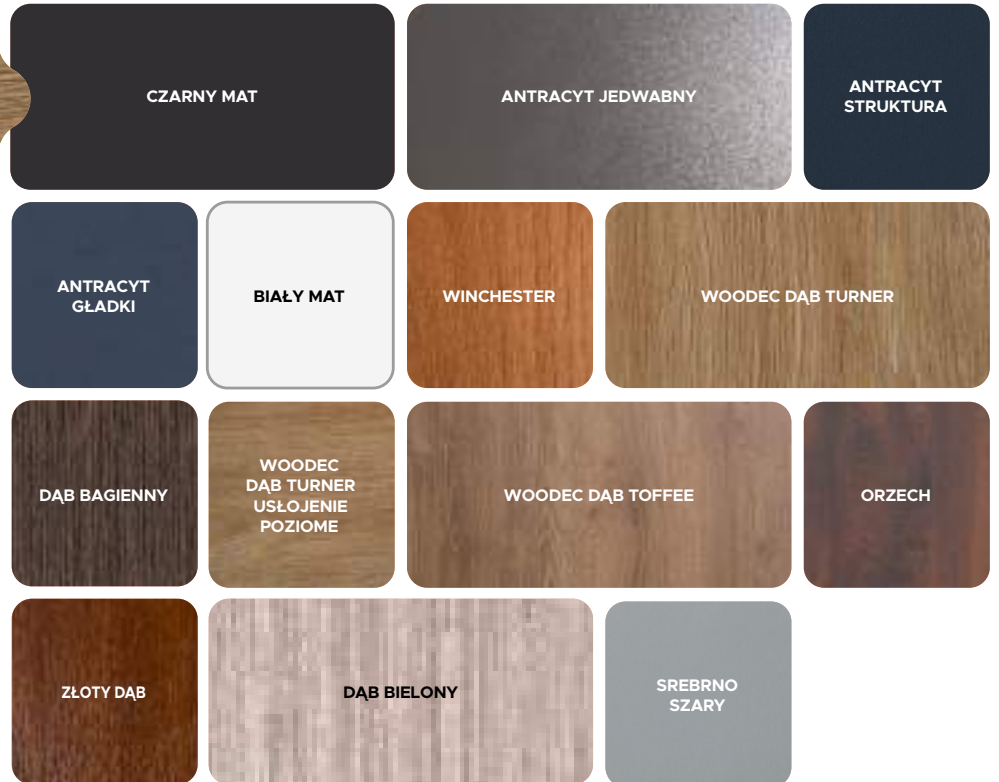

**CRYSTAL  
SKY  
COLOR**

WYJĄTKOWE KOLORY MA-  
LOWANIA DRZWI Z UNIKATOWĄ  
STRUKTURĄ KRYSZTAŁKÓW  
MIENIĄCYCH SIĘ W SŁOŃCU.  
PALETA PREMIUM INSPIROWANA  
WYRAZICIE POŁYSKUJĄCYMI  
KRYSZTAŁKAMI.

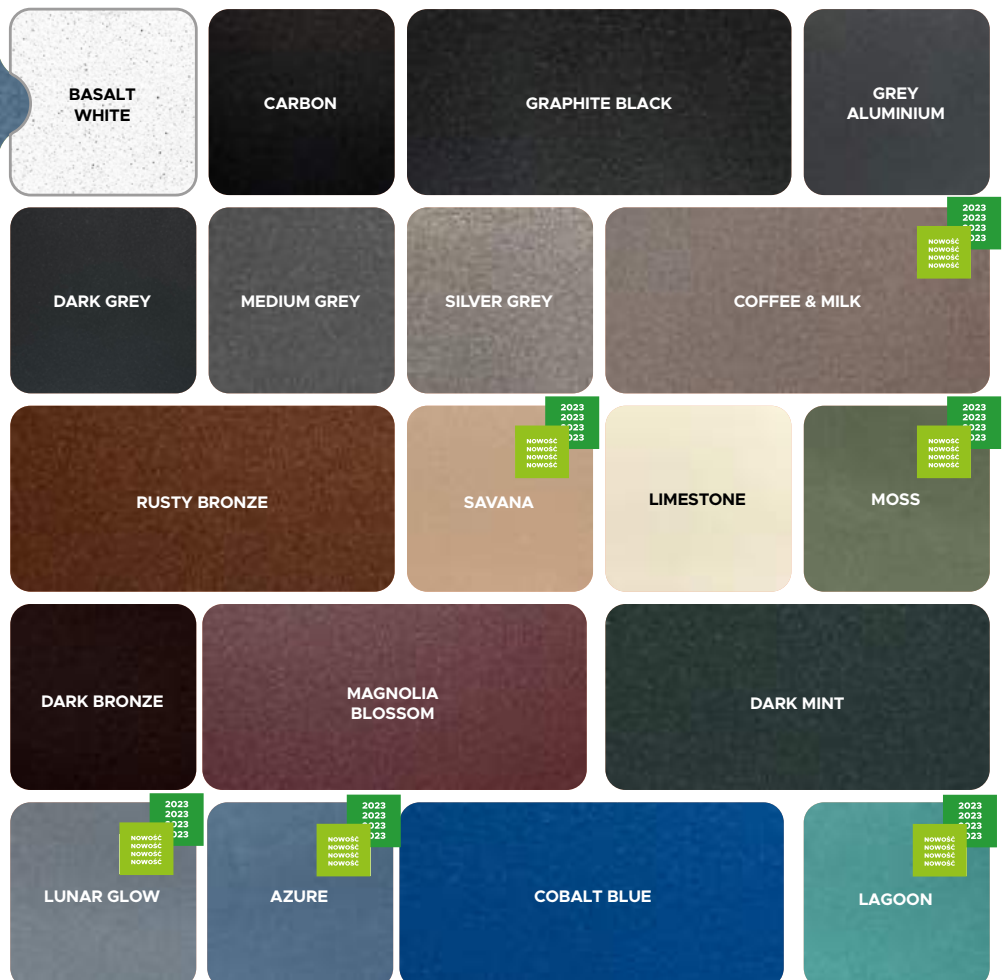

Wykluczenia kolorów w ramach PVC: Woodec Dąb Turner (oprócz wzoru 42), Biały Mat (oprócz wzorów 2 i 5)

Kolor Dąb bielony występuje tylko na ościeżnicy termo

Wybierając kolor Woodec Dąb turner ustojenie poziome ościeżnica zostaje

# TOP TRENDS COLOR 2023

NOWOŚĆ  
NOWOŚĆ  
NOWOŚĆ  
NOWOŚĆ

2023  
2023  
2023  
2023

Paleta kolorów "TOP TRENDS" to nowoczesna i modna kolekcja kolorów, która opiera się na najnowszych trendach w dziedzinie mody i designu. W paletę włączono kolory ogłaszane przez Pantone jako kolor roku, co gwarantuje, że odzwierciedlają one aktualne trendy. Paleta ta jest idealna dla osób, które szukają nowoczesnych i modnych rozwiązań kolorystycznych dla swojego domu.

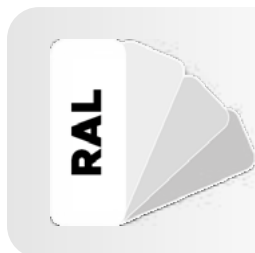

## Drzwi w dowolnym kolorze RAL

Oferujemy różnorodność kolorów RAL do malowania drzwi o strukturze skórki pomarańczy. Dzięki temu masz pełną swobodę w dostosowaniu koloru drzwi do swoich preferencji, tworząc niepowtarzalny efekt. Zapytaj o wzorniki kolorów RAL w wybranym Salonie Partnerskim, by wybrać idealny kolor do swoich drzwi.

Drzwi w pakietach kolorystycznych malowanych mogą zostać wykonane jako drzwi pełne bez przetłoczeń, z przetłoczeniami oraz z przeszkleniami (wyłącznie wzory z ramkami ze stali nierdzewnej INOX i BLACK oraz z kolekcji Glass Design). Ceną wyjściową drzwi malowanych jest cena podstawowa dla danego modelu drzwi w standardowym wyposażeniu. Wybór kolorystyki drzwi malowanych wiąże się z wydłużonym terminem produkcji drzwi.



ZOBACZ CENNIK: STRONA 133, 134, 135

**MIESZAJ BARWY TAK JAK LUBISZ.  
WYBIERZ POŁĄCZNIE**

## DUOKOLOR

SKRZYDŁO OD ZEWNĘTRZNEJ, WEWNĘTRZNEJ LUB PO OBU STRONACH DRZWI W DWÓCH KOLORACH. MOŻLIWOŚĆ ŁĄCZENIA KOLORÓW RAL, TOP TRENDS COLOR 2023 I NATURAL DECOR W RÓŻNYCH WARIANTACH.

## BIKOLOR

DRZWI I OŚCIEŻNICA W RÓŻNYCH OKLEINACH LUB MAŁOWANE OD ZEWNĄTRZ INACZEJ OD WEWNĄTRZ. MOŻLIWOŚĆ ŁĄCZENIA MIĘDZY SOBĄ WSZYSTKICH KOLORÓW. TERAZ MOŻESZ DOPASOWAĆ DRZWI ZARÓWNO DO WNĘTRZA DOMU JAK I DO ELEWACJI.

## FutureINOX MIXKOLOR

POŁĄCZENIE DUOKOLOR I BIKOLOR W KOMBINACJACH TAKICH JAKICH LUBISZ. MOŻLIWOŚĆ ŁĄCZENIA MIĘDZY SOBĄ WSZYSTKICH KOLORÓW. DOPASOWAĆ MOŻESZ DRZWI DO SWOICH PREFERENCJI.





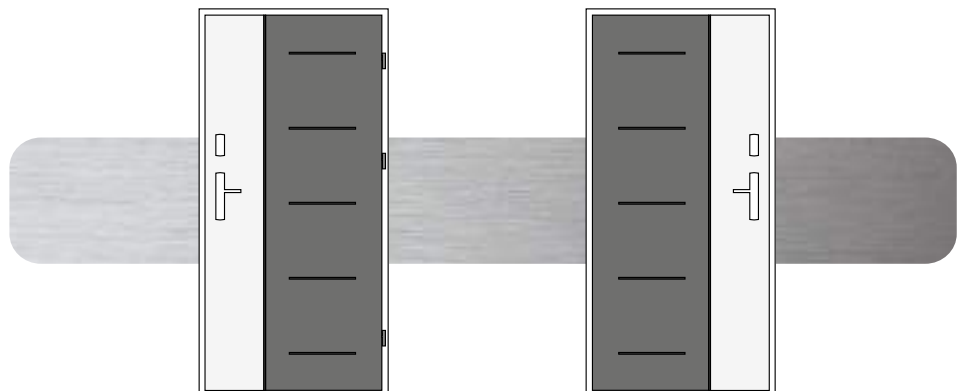
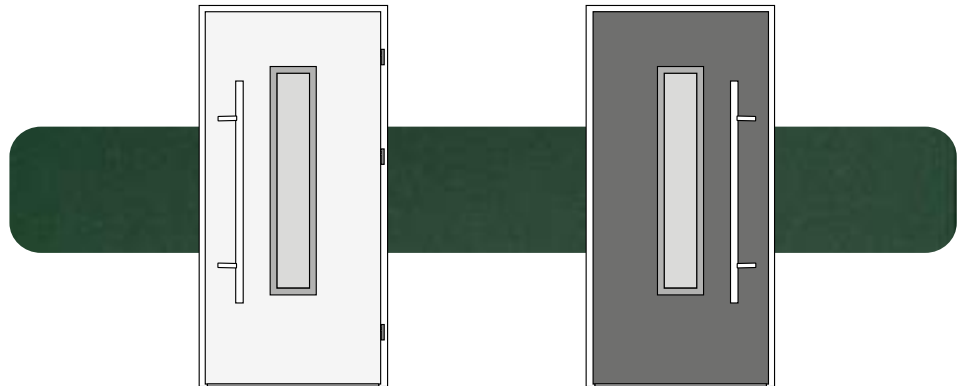
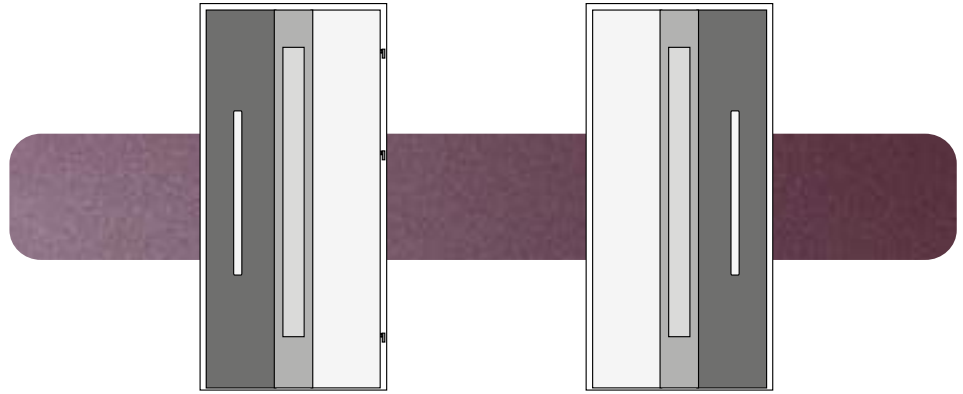



## PRZEZIERNE. MATOWE. MODNE. Z ORNAMENTEM. WYBIERZ DLA SIEBIE IDEALNE PRZESZKLENIE

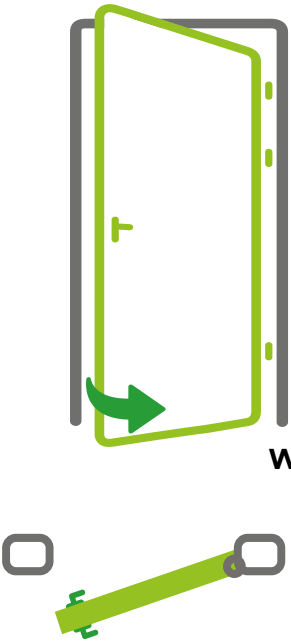
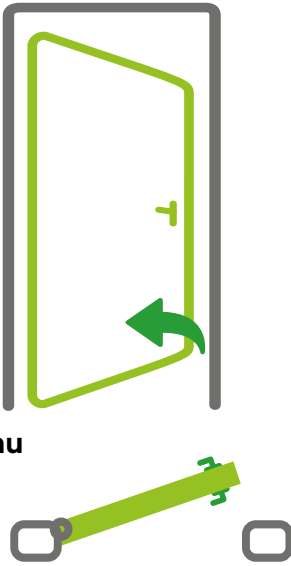
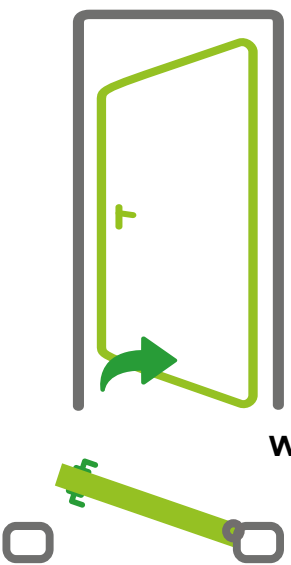
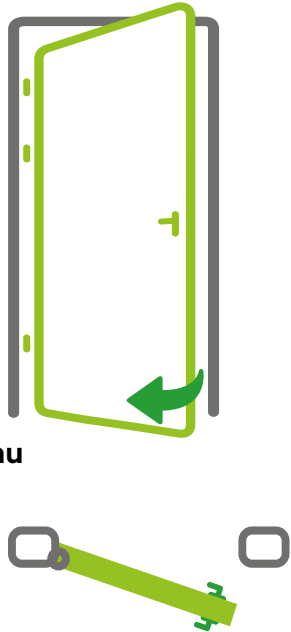

## OKREŚLENIE KIERUNKU. OTWIERANIA DRZWI

<b>DRZWI PRAWE</b>	Jeśli widzimy zawiasy po prawej stronie
 <p data-bbox="659 952 877 985"><b>Wnętrze domu</b></p> <p data-bbox="408 1169 696 1236">Drzwi prawe otwierane do wewnątrz</p>	 <p data-bbox="843 1169 1131 1236">Drzwi prawe otwierane na zewnątrz</p>
<b>DRZWI LEWE</b>	Jeśli widzimy zawiasy po lewej stronie
 <p data-bbox="659 1832 877 1865"><b>Wnętrze domu</b></p> <p data-bbox="408 2049 696 2116">Drzwi lewe otwierane na zewnątrz</p>	 <p data-bbox="843 2049 1131 2116">Drzwi lewe otwierane do wewnątrz</p>

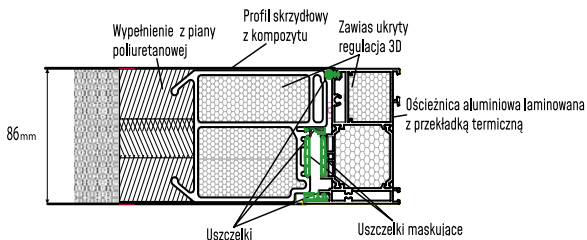
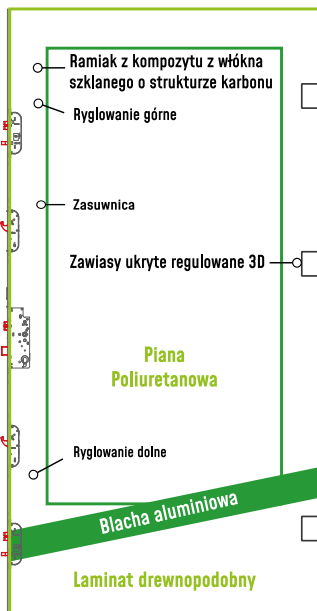
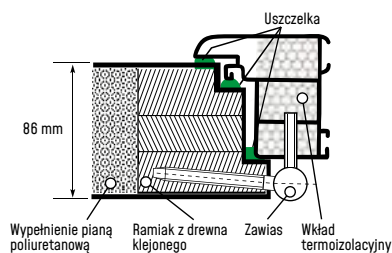
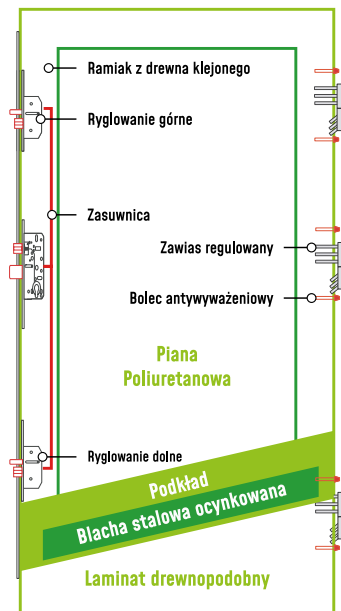
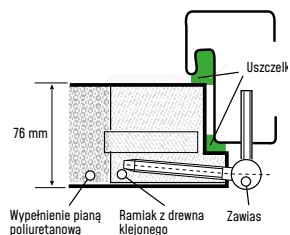
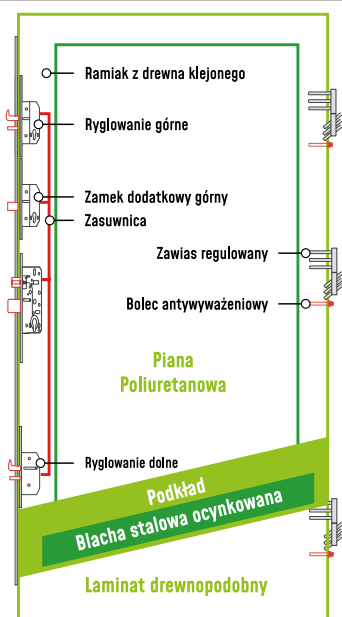
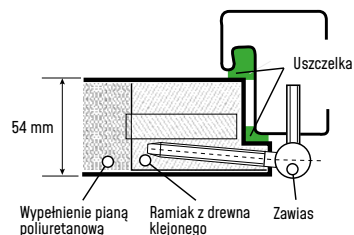
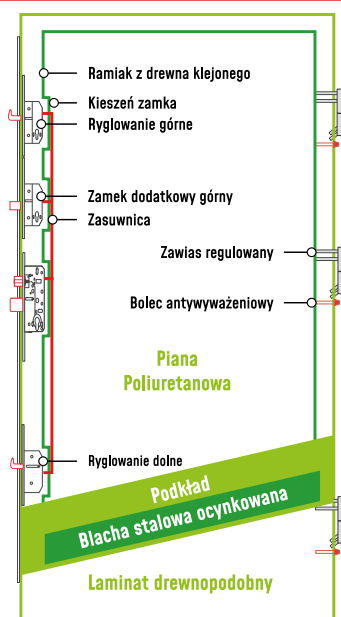
**ALU HYBRID**  
 DRZWI ZEWNĘTRZNE DO DOMÓW

**TERMO PRESTIGE LUX**  
 DRZWI ZEWNĘTRZNE DO DOMÓW

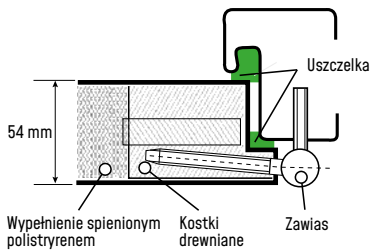
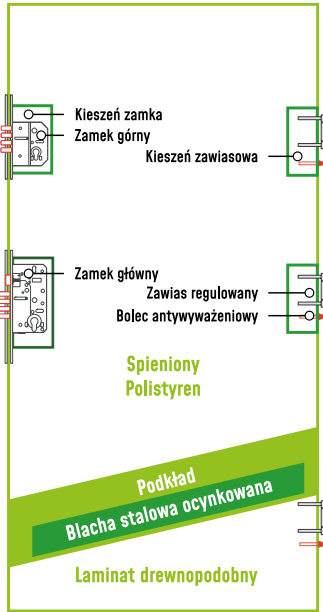
**OPTIMUM**  
 DRZWI ZEWNĘTRZNE DO DOMÓW

**PREMIUM**  
 DRZWI ZEWNĘTRZNE DO DOMÓW

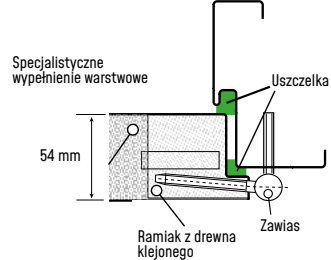
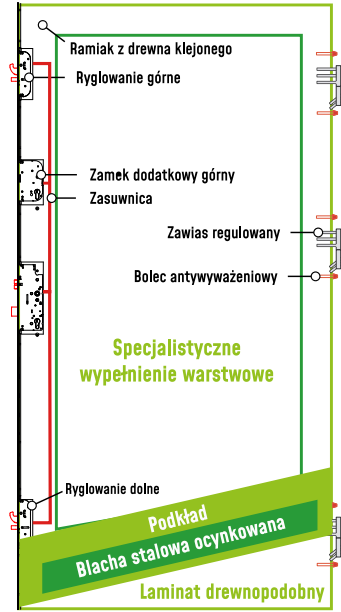
**NORMAL**  
DRZWI ZEWNĘTRZNE DO DOMÓW



**IRON**  
DRZWI ZEWNĘTRZNE DO MIESZKAŃ



**PROTECT**  
DRZWI ZEWNĘTRZNE DO MIESZKAŃ

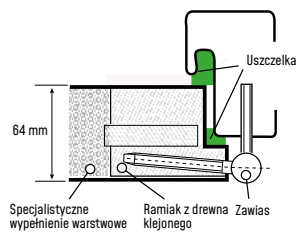



Izolacyjność termiczna  
**Ud=0,54\***



Grubość skrzydła  
drzwiowego



Izolacyjność akustyczna  
**30dB\***



Klasa anti-włamaniowa  
**RC2\*\***

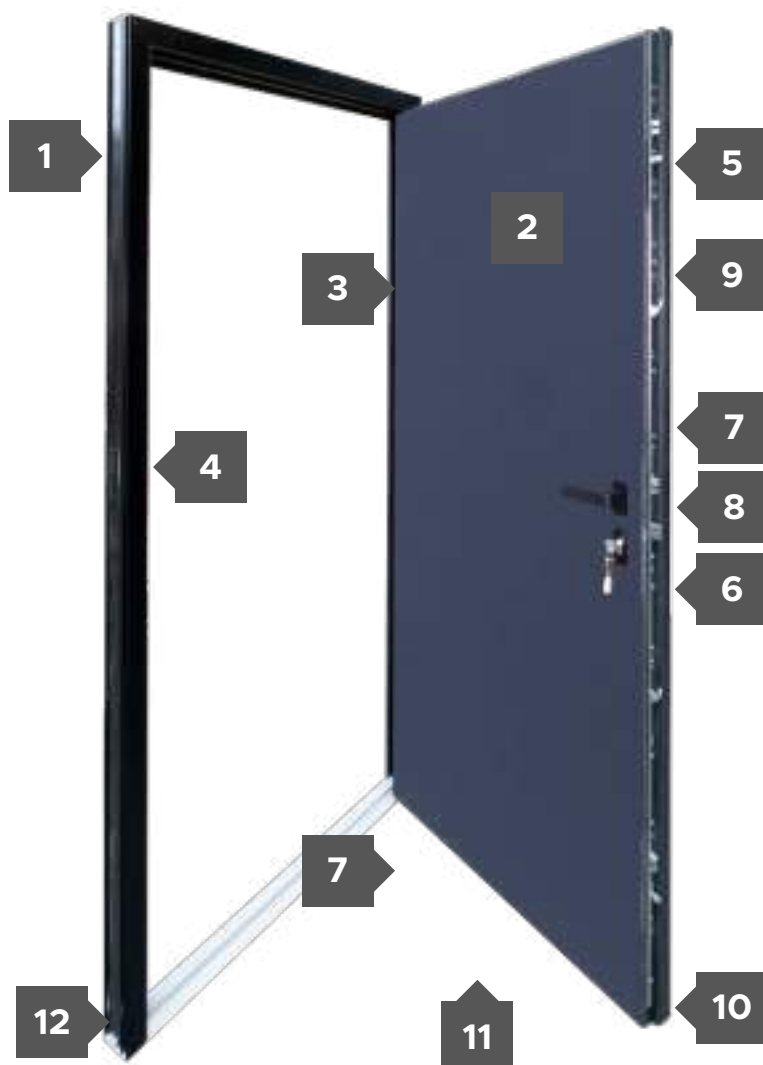

### DEDYKOWANA PALETA



1 | 86 MM



Ciepła ościeżnica Alu Hybrid z wkładem XPS poprawiającym termikę

2



Skrzydło drzwiowe z uszczelką, wypełnione pianką poliuretanową oraz ramiakiem z kompozytu z włókna szklanego z strukturą karbonu

3



Trzy zawiasy chowane 3D regulowane w trzech płaszczyznach.

4

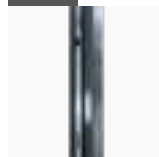

Listwa zaczepowa na całej długości.

5



Ryglowanie górne uruchamiane kluczem z dodatkowym językiem górnym.

6



Wkładko-gałka lub wkładka obustronna.

7



Zasuwnica z zamkiem głównym i językiem centralnym.

8



Klamka LAVA.

9



Ryglowanie dolne uruchamiane kluczem z dodatkowym językiem dolnym.

10



Skrzydło z 4-stronną przylgą.

11

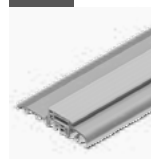

Ciepły próg PVC/ALU z przegrodą termiczną.

12



Zestaw montażowy.



Bezprzylgowe

\* Dotyczy drzwi bez przeszkleń

\*\*Wg PN-EN 1627:2011. Dotyczy drzwi pełnych oraz z przeszkleciem (P4) z ramką INOX (wybrane modele)



Izolacyjność termiczna  
**Ud=0,79\***



Grubość skrzydła  
drzwiowego



Izolacyjność akustyczna  
**32dB\***



Klasa anti-wandaniowa  
**RC2\*\***



### DEDYKOWANA PALETA

BIALY MAT	DAB BIELONY	WODEC DAB TOFFEE
WODEC DAB TURNER USŁOJENIE POZIOME	WINCHESTER	ZŁOTY DAB
WODEC DAB TURNER	DAB BAGIENNY	CZARNY MAT
ORZECH	ANTRACYT JEDWABNY	ANTRACYT GŁADKI
SREBRNO SZARY	BASALT WHITE	LIMESTONE
ANTRACYT STRUKTURA	COBALT BLUE	DARK MINT
MAGNOLIA BLOSSOM	DARK BRONZE	SILVER GREY
RUSTY BRONZE	GREY ALUMINIUM	DARK GREY
MEDIUM GREY	CARBON	RAL
GRAPHITE BLACK	TRENDY COLOR 2023	

1 78 MM



Ciepła ościeżnica Termo Prestige z dwiema uszczelkami i wkładem termoizolacyjnym w każdej komorze

2



Skrzydło drzwiowe z uszczelką, wypełnione pianką poliuretanową oraz ramiaklem z drewna klejonego

3



Trzy zawiasy 3D regulowane w trzech płaszczyznach

4



Nasadki ozdobne na zawiasy

5



Trzy zaczepy z regulowanym dociskiem

6



6 bolców antywyważeniowych

7



Ryglowanie górne uruchamiane kluczem z dodatkowym językiem górnym

8



Wkładko-gałka lub wkładka obustronna

9



Zasuwnica z zamkiem głównym i językiem centralnym

10



Klamka Prime, Tahoma, Manito-ba lub Magnus

11



Ryglowanie dolne uruchamiane kluczem z dodatkowym językiem dolnym

12



Skrzydło z 4-stronną przylgą

13



Okapnik (drzwi otwierane do wewnątrz) [opcja]

14



Automatycznie opadająca uszczelka

15



Windstoper (likwiduje ewent. przedmuchy w części progowej)

16



Ciepły próg PVC/ALU z przegrodą termiczną

17



Zestaw montażowy

\* Dotyczy drzwi bez przeszklenia

\*\*Wg PN-EN 1627:2011. Dotyczy drzwi pełnych oraz z przeszkleniem (P4) z ramką INOX (wybrane modele) wyposażone w klamkę klasy C oraz wkładkę klasy C



Izolacyjność termiczna  
**Ud=0,85\***



76 mm  
Grubość skrzydła  
drzwiowego



Klasa anti-  
włamaniowa RC2\*\*



Europejski standard  
zdolności CE

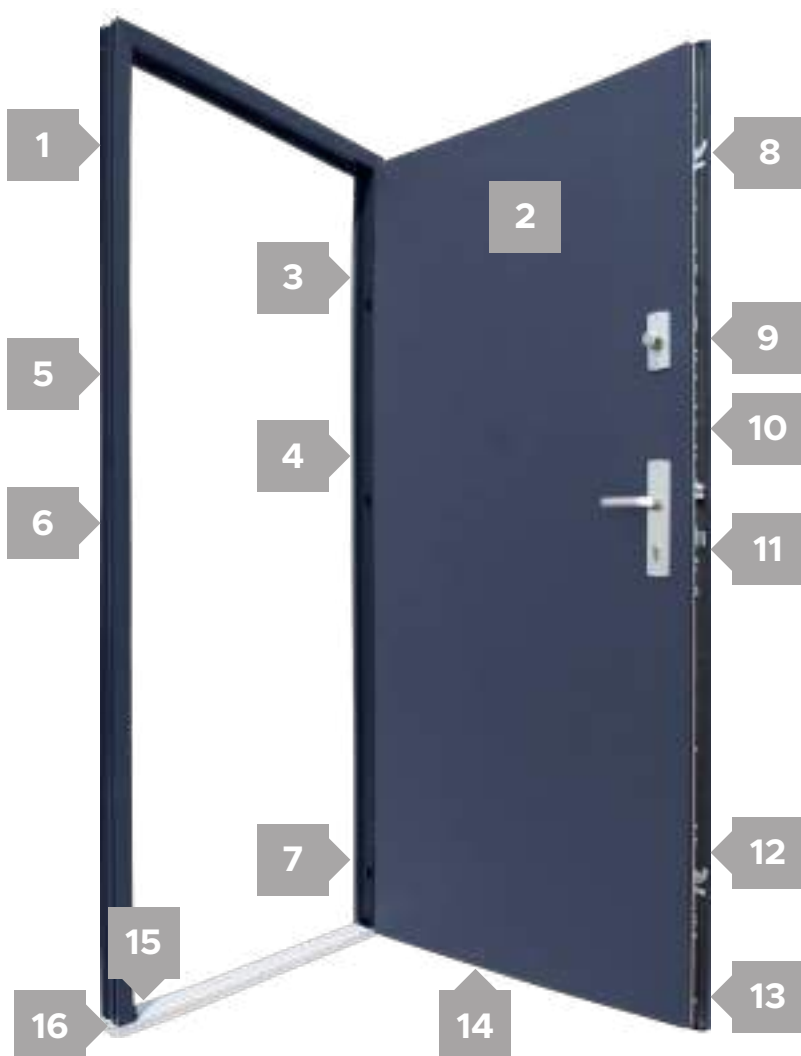

### DEDYKOWANA PALETA

BIALY MAT	DĄB BIELONY	WOODEC DĄB TOFFEE
WOODEC DĄB TURNER USŁOJENIE POZIOME	WINCHESTER	ZŁOTY DĄB
WOODEC DĄB TURNER	DĄB BAGIENNY	CZARNY MAT
ORZECH	ANTRACYT JEDWABNY	ANTRACYT GŁADKI
SREBRNO SZARY	BASALT WHITE	LIMESTONE
ANTRACYT STRUKTURA	COBALT BLUE	DARK MINT
MAGNOLIA BLOSSOM	DARK BRONZE	SILVER GREY
RUSTY BRONZE	GREY ALUMINIUM	DARK GREY
MEDIUM GREY	CARBON	RAL
GRAPHITE BLACK	TRENDY COLOR 2023	

1 78 MM



Ciepła ościeżnica Termo (za dopłatą)

2



Skrzydło drzwiowe z uszczelką, wypełnione pianką poliuretanową oraz ramiakiem z drewna klejonego

3



Trzy zawiasy 3D regulowane w trzech płaszczyznach

4



Nasadki ozdobne na zawiasy

5



Trzy zaczepy z regulowanym dociskiem

6

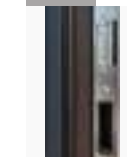

Regulacja języka

7



3 bolce antywyważeniowe

8



Ryglowanie górne (hako-bolec)

9



Zamek dodatkowy górny z wkładką-gałką (system jednego klucza)

10



Zasuwnica z zamkiem głównym i wkładką (system jednego klucza)

11



Klamka Prime, Tahoma, Manitoba lub Magnus

12



Ryglowanie dolne (hako-bolec)

13



Skrzydło z 4-stronną przylgą

14



Okapnik (drzwi otwierane do wewnątrz) [opcja]

15



Windstoper (uszczelnienie likwidujące wentulacyjne przedmuchy w części progowej)

16



Ciepły próg PVC/ALU z przegrodą termiczną

17



Zestaw montażowy

\* Dotyczy drzwi bez przeszklenia

\*\*Wg PN-EN 1627:2011. Dotyczy drzwi pełnych oraz z przeszkleniem (P4) z ramką INOX (wybrane modele) wyposażone w klamkę klasy C oraz wkładkę klasy C





Izolacyjność termiczna  
**Ud=1,0\***



Grubość skrzydła  
drzwiowego



Klasa anty-  
włamaniowa RC2\*\*



Izolacyjność akustyczna  
**31dB\***



DEDYKOWANA PALETA



1 110 MM  
Ościeżnica „12”  
laminowana  
z uszczelką



2  
Skrzydło drzwiowe  
z uszczelką, wypełnione  
pianką poliuretanową  
oraz ramiakiem z  
drewna klejonego



3  
Trzy zawiasy 3D re-  
gulowane w trzech  
płaszczyznach



4  
Nasadki ozdobne  
na zawiasy



5  
Trzy zaczepy z  
regulowanym  
dociskiem



6  
Regulacja języka



7  
Trzy bolce  
antywyważeniowe



8  
Ryglowanie górne  
(hako-bolc)



9  
Zamek dodatkowy  
górny z wkładko-  
-gałką (system  
jednego klucza)



10  
Zasuwnica z zamkiem  
głównym i wkładką  
(system jednego  
klucza)



11  
Klamka Prime,  
Tahoma, Manitoba  
lub Magnus



12  
Ryglowanie dolne  
(hako-bolc)



13  
Okapnik (drzwi otwie-  
rane do wewnątrz)  
(opcja)



14  
Próg aluminiowy



15  
Skrzydło z  
4-stronną przylgą



16  
Zestaw  
montażowy

\* Dotyczy drzwi bez przeszklenia

\*\*Wg PN-EN 1627:2011. Dotyczy drzwi pełnych oraz z przeszkleniem (P4) z ramką INOX (wybrane modele) wyposażone w klamkę klasy C oraz wkładkę klasy C



Izolacyjność termiczna  
**Ud=0,92\***



76 mm  
Grubość skrzydła  
drzwiowego



Klasa anti-  
włamaniowa RC2\*\*



Europejski standard  
zgodności CE

**DEDYKOWANA PALETA**

BIAŁY MAT	WOODEC DĄB TURNER	WINCHESTER
WOODEC DĄB TURNER USKŁOJENIE POZIOME	ORZECH	DĄB BAGIENNY
ZŁOTY DĄB	ANTRACYT JEDWABNY	ANTRACYT GLADKI
SREBRNO SZARY	ANTRACYT STRUKTURA	



1  
Ościeżnica alu-  
minowo-kompozytowa  
na bazie włókna  
szklanego



2  
Skrzydło drzwiowe  
z uszczelką,  
wypełnione pianką  
poliuretanową oraz  
ramiakiem z drewna  
klejonego



3  
Trzy zawiasy 3D  
regulowane w trzech  
płaszczyznach

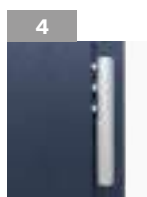

4  
Nasadki ozdobne  
na zawiasy



5  
Trzy zaczepy  
z regulowanym  
dociskiem

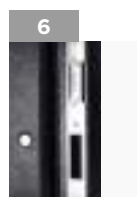

6  
Regulacja języka



7  
Trzy bolce  
antywyważeniowe



8  
Ryglowanie górne  
(hako-bolec)



9  
Zamek dodatkowy  
górny z wkładko-  
-gałką (system  
jednego klucza)



10  
Zasuwnica z zamkiem  
głównym i wkładką  
(system jednego  
klucza)



11  
Klamka Prime,  
Tahoma, Manitoba  
lub Magnus



12  
Ryglowanie dolne  
(hako-bolec)



13  
Okapnik (drzwi otwie-  
rane do wewnątrz)  
(opcja)



14  
Próg aluminiowy



15  
Skrzydło z  
4-stronną przylgą

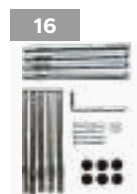

16  
Zestaw  
montażowy

\* Dotyczy drzwi bez przeszklenia



Izolacyjność termiczna  
**Ud=0,98\***



Grubość skrzydła  
drzwiowego



Klasa anty-  
włamaniowa RC2\*\*



Izolacyjność akustyczna  
**31dB\***



DEDYKOWANA PALETA

BIALY MAT	DĄB BIELONY	WOODEC DĄB TOFFEE
WOODEC DĄB TURNER USŁOJENIE POZIOME	WINCHESTER	ZŁOTY DĄB
WOODEC DĄB TURNER	DĄB BAGIENNY	CZARNY MAT
ORZECH	ANTRACYT JEDWABNY	ANTRACYT GŁADKI
SREBRNO SZARY	BASALT WHITE	LIMESTONE
ANTRACYT STRUKTURA	COBALT BLUE	DARK MINT
MAGNOLIA BLOSSOM	DARK BRONZE	SILVER GREY
RUSTY BRONZE	GREY ALUMINIUM	DARK GREY
MEDIUM GREY	CARBON	RAL
GRAPHITE BLACK	TRENDY COLOR 2023	

1 60 MM



Ciepła ościeżnica Termo z uszczelką (za dopłatą)

2



Skrzydło drzwiowe z uszczelką, wypełnione pianką poliuretanową oraz ramiakiem z drewna klejonego

3



Trzy zawiasy 3D regulowane w trzech płaszczyznach

4

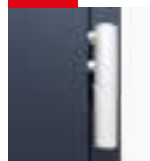

Nasadki ozdobne na zawiasy

5



Trzy zaczepy z regulowanym dociskiem

6



Regulacja języka

7



3 bolce antywyważeniowe

8



Ryglowanie górne (hak)

9



Zamek dodatkowy górny z wkładką-gałką (system jednego klucza)

10



Zasuwka z zamkiem głównym i wkładką (system jednego klucza)

11



Klamka Prime, Tahoma, Manito-ba lub Magnus

12



Ryglowanie dolne (hak)

13

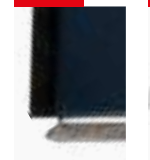

Szczotka doszczelniająca

14



Próg ALU lub PVC z uszczelką

15



Okapnik (drzwi otwierane do wewnątrz) [opcja]

16

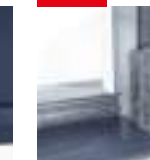

Windstoper (uszczelnienie likwidujące ewentualne przedmuchy w części progowej)

17



Zestaw montażowy

\* Dotyczy drzwi bez przeszklenia

\*\*Wg PN-EN 1627:2011. Dotyczy drzwi pełnych oraz z przeszkleniem (P4) z ramką INOX (wybrane modele) wyposażone w klamkę klasy C oraz wkładkę klasy C



Izolacyjność termiczna  
**Ud=1,2\***



Grubość skrzydła  
drzwiowego



Klasa anty-  
włamaniowa RC2\*\*



Europejski standard  
zgodności CE

**DEDYKOWANA PALETA**

**1 100/92 MM**

Ościeżnica „9” lub „11” laminowana z uszczelką

**2**

Skrzydło drzwiowe z uszczelką, wypełnione pianką poliuretanową oraz ramiakiem z drewna klejonego

**3**

Trzy zawiasy 3D regulowane w trzech płaszczyznach

**4**

Nasadki ozdobne na zawiasy

**5**

Trzy zaczepy z regulowanym dociskiem

**6**

Regulacja języka

**7**



3 bolce antywłamaniowe

**8**

Ryglowanie górne (hak)

**9**

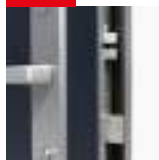
Zamek dodatkowy górny z wkładko-gałką (system jednego klucza)

**10**

Zasuwnica z zamkiem głównym i wkładką (system jednego klucza)

**11**

Klamka Prime, Tahoma, Manitoba lub Magnus

**12**

Ryglowanie dolne (hak)

**13**

Okapnik (drzwi otwierane do wewnątrz) [opcja]

**14**

Próg aluminiowy z uszczelką

**15**

Zestaw montażowy

\* Dotyczy drzwi bez przeszklenia

\*\*Wg PN-EN 1627:2011. Dotyczy drzwi pełnych oraz z przeszkleniem (P4) z ramką INOX (wybrane modele) wyposażone w klamkę klasy C oraz wkładkę klasy C



Izolacyjność termiczna  
**Ud=1,1\***



Grubość skrzydła  
drzwiowego



Klasa anti-  
włamaniowa RC2\*\*



Europejski standard  
godności CE



DEDYKOWANA PALETA

BIAŁY MAT	WOODEC DĄB TURNER	WINCHESTER
WOODEC DĄB TURNER USŁOJENIE POZIOME	ORZECH	DĄB BAGIENNY
ZŁOTY DĄB	ANTRACYT JEDWABNY	ANTRACYT GLADKI
SREBRNO SZARY	ANTRACYT STRUKTURA	

1



Ościeżnica alu-  
minowo-kompozytowa  
na bazie włókna  
szklanego

2



Skrzydło drzwiowe  
z uszczelką, wypełnio-  
ne pianką poliureta-  
nową oraz ramiakiem z  
drewna klejonego

3



Trzy zawiasy 3D re-  
gulowane w trzech  
płaszczyznach

4



Nasadki ozdobne  
na zawiasy

5



Trzy zaczepy  
z regulowanym  
dociskiem

6



Regulacja języka

7



3 bolce  
antywyważeniowe

8



Rygłowanie górne  
(hak)

9



Zamek dodatkowy  
górny z wkładko-gałką  
(system jednego  
klucza)

10



Zasuwnica z zamkiem  
głównym i wkładką  
(system jednego  
klucza)

11



Klamka Prime,  
Tahoma, Manitoba  
lub Magnus

12



Rygłowanie dolne  
(hak)

13

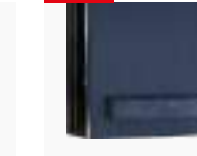

Okapnik (drzwi  
otwierane do  
wewnątrz) (opcja)

14



Próg aluminiowy  
z uszczelką

15



Zestaw montażowy

\* Dotyczy drzwi bez przeszklenia



Izolacyjność termiczna  
**Ud=1,4\***



Grubość skrzydła  
drzwiowego



Ekonomiczny  
wybór



Europejski standard  
zgodności CE

**DEDYKOWANA PALETA**

BIALY MAT	WOODEC DAB TOFFEE	WOODEC DAB TURNER
WOODEC DAB TURNER USŁOJENIE POZIOME	ZŁOTY DĄB	ORZECH
WINCHESTER	CZARNY MAT	SREBRNO SZARY
DAB BAGIENNY	ANTRACYT GŁADKI	ANTRACYT STRUKTURA
ANTRACYT JEDWABNY	LIMESTONE	MAGNOLIA BLOSOOM
BASALT WHITE	DARK MINT	RUSTY BRONZE
COBALT BLUE	SILVER GREY	MEDIUM GREY
DARK BRONZE	DARK GREY	GRAPHITE BLACK
GREY ALUMINIUM	CARBON	RAL
TRENDY COLOR 2023		

**1 108/92 MM**

Ościeznica „9” lub „11” laminowana z uszczelką

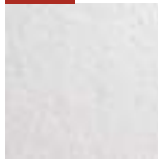
**2**

Skrzydło drzwiowe z uszczelką, wypełnione spienionym polistyrenem

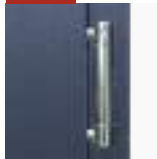
**3**

3 zawiasy regulowane

**4**

3 bolce antywyważeniowe

**5**



Regulacja języka

**6**

Zamek dodatkowy górny 4-ryglowy z wkładką-gałką (system jednego klucza)

**7**

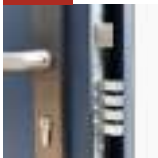

Klamka Prime, Tahoma, Manitoba lub Magnus

**8**

Zamek główny 4-ryglowy z wkładką (system jednego klucza)

**9**

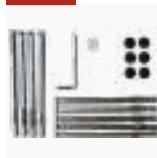
Próg aluminiowy z uszczelką

**10**

Zestaw montażowy



Grubość skrzydła  
drzwiowego



Izolacyjność akustyczna  
**43dB**



Klasa przeciwpożarowa  
**EI30**



Klasa antywłamaniowa  
**RC3**



## DEDYKOWANA PALETA

BIAŁY MAT	WOODEC DĄB TOFFEE	WOODEC DĄB TURNER
WOODEC DĄB TURNER USŁOJENIE POZIOME	ZŁOTY DĄB	ORZECH
WINCHESTER	CZARNY MAT	SREBRNO SZARY
DĄB BAGIENNY	ANTRACYT GŁADKI	ANTRACYT STRUKTURA
ANTRACYT JEDWABNY	LIMESTONE	MAGNOLIA BLOOOM
BASALT WHITE	DARK MINT	RUSTY BRONZE
COBALT BLUE	SILVER GREY	MEDIUM GREY
DARK BRONZE	DARK GREY	GRAPHITE BLACK
GREY ALUMINIUM	CARBON	RAL
TRENDY COLOR 2023		

1



Ościeżnica stalowa „11” ze wzmocnieniem po stronie zamkowej

2



Skrzydło drzwiowe z uszczelką, wielowarstwowym wkładem oraz ramiakiem z drewna klejonego

3

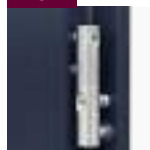

Trzy zawiasy 3D regulowane w trzech płaszczyznach

4



Nasadki ozdobne na zawiasy

5

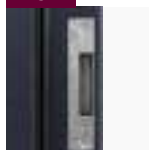

Trzy zaczepy z regulowanym dociskiem

6



Regulacja języka

7



6 bolców antywyważeniowych

8



Ryglowanie górne i dolne (hako-bolec)

9



Zamek dodatkowy górny z wkładko-gałką (system jednego klucza)

10



Zasuwnica z zamkiem głównym i wkładką (system jednego klucza)

11



Klamka Verdana [opcjonalne Prime, Tahoma, Manitoba, Magnus]

12



Uszczelka samoopadająca (w opcji dymoszczelności)

13



Próg ALU z uszczelką

14

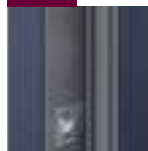

Uszczelka pęczniąca (drzwi PPOŻ)

15



Zestaw montażowy

\* Dotyczy drzwi bez przeszklenia

\*\*Wg PN-EN 1627:2011. Dotyczy drzwi pełnych oraz z przeszkleniem (P4) z ramką INOX (wybrane modele) wyposażone w klamkę klasy C oraz wkładkę klasy C

54 mm

Grubość skrzydła drzwiowego



Izolacyjność akustyczna  
**38dB**



Klasa antywłamaniowa  
**RC2/RC3**



DEDYKOWANA PALETA

**ANALOGICZNIE JAK  
W SERII PROTECT**

DOSTĘPNE OŚCIEŻNICE



Ościeżnica kątowa



Skrzydło drzwiowe z uszczelką, wielowarstwowym wkładem oraz ramiakiem z drewna klejonego



Trzy zawiasy 3D regulowane w trzech płaszczyznach



Nasadki ozdobne na zawiasy



Trzy zaczepy z regulowanym dociskiem



Regulacja języka



6 bolców antywyważeniowe



Ryglowanie górne i dolne (hako-bolec)



Zamek dodatkowy górny z wkładko-gałką (system jednego klucza)



Zasuwnica z zamkiem głównym i wkładką (system jednego klucza)



Klamka Verdana klasa C (z zabezpieczeniem) do RC3, (dostępna Alaska do RC2, opcjonalnie Prestige klasa C i Magnus klasa C)



Próg ALU z uszczelką



Zestaw montażowy



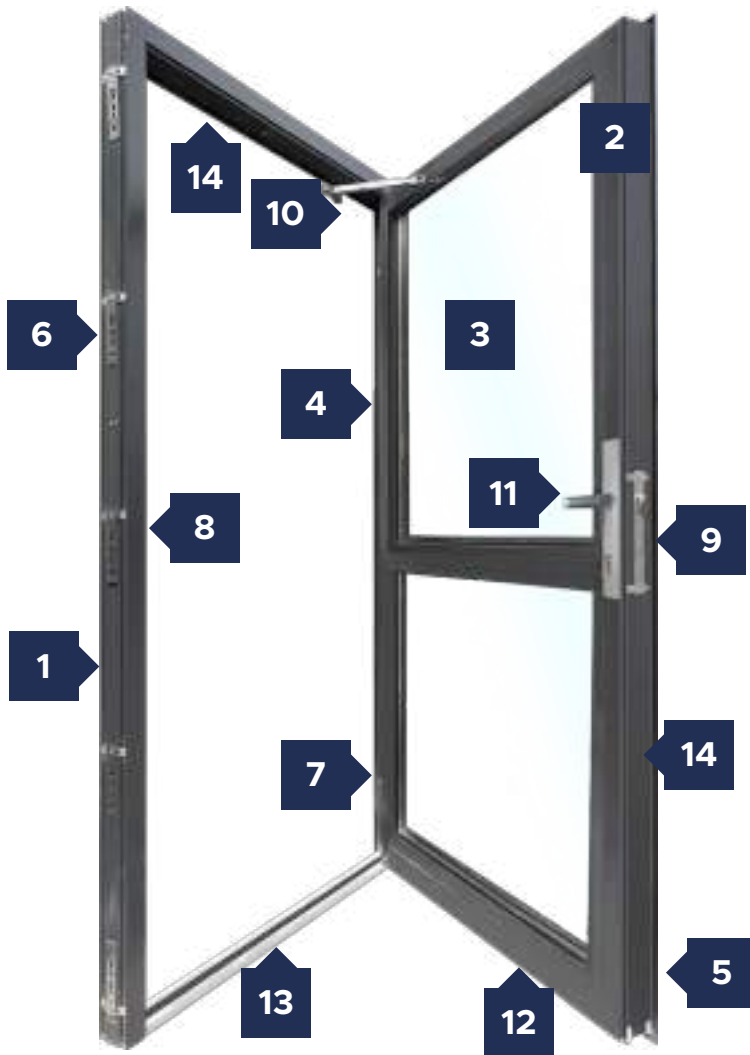

DEDYKOWANA PALETA

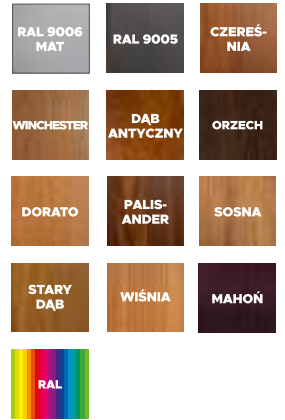

1 78mm



Ciepła ościeżnica z poliamidową przekładką termoizolacyjną

2 78mm



Współpłaszczyznowe skrzydło drzwiowe

3



Wielowarstwowe wypełnienie panelowe lub szklenie PPOŻ

4



Trzy zawiasy 3D regulowane w trzech płaszczyznach

5

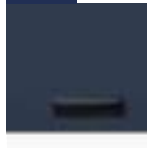

Zaślepki odwadniające (drzwi zewnętrzne)

6



Zintegrowane zaczepy montażowe

7



3 bolce antywyważeniowych

8



Błacha zaczepowa

9



Zamek główny z wkładką PPOŻ

10



Samozamkiacz ramieniowy

11



Klamka z długim szyldem Boston

12



Uszczelka samoopadająca (drzwi wewnętrzne, opcja)

13



Ciepły próg ALU z przekładką termiczną (drzwi zewnętrzne)

14



Uszczelka pęczniąca (drzwi PPOŻ)

15

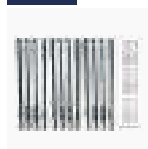

Zestaw montażowy

# LINIA ALU FIRELINE

## BEZPIECZEŃSTWO I NIEZAWODNOŚĆ W KLASIE PPOŻ

Linia drzwi ALU Fireline dla wymagających to odporność ogniowa od 30 do 60 minut, certyfikaty EI potwierdzające ich niezawodność oraz szeroki wybór akcesoriów połączony z możliwością personalizacji wizualnej. Od teraz drzwi PPOŻ kończą z klasyczną formą - można wybierać różnorodne kolory drewnopodobne Wood Decor oraz malowanie w kolorystyce RAL. Drzwi można projektować w dogodnych zestawach z nasświetlami (ściankami).

Drzwi ALU Fireline doskonale sprawdzają się tam, gdzie bezpieczeństwo ma znaczenie:



Drzwi linii ALU Fireline, jako drzwi przeciwpożarowe, chronią budynki przed rozprzestrzenianiem się ognia, tworząc pasywny system bezpieczeństwa. W zależności od wybranej klasy PPOŻ (EI30 lub EI60) pozwalają one na ochronę przeciwogniową nawet do godziny. Można je bez przeszkód montować w budynkach użyteczności publicznej, biurach, a także prywatnych inwestycjach. Poza rozmiarami standardowymi istnieje możliwość realizacji drzwi według wyznaczonego rozmiaru.

	ALU FIRELINE EI30	ALU FIRELINE EI60
<b>Przeznaczenie</b>	Zewnętrzne / Wewnętrzne	Zewnętrzne / Wewnętrzne
<b>Kolorystyka podstawowa RAL</b>	RAL 9016 (Biały), RAL 9005 (Czarny)**** RAL 9006 (Srebrny), RAL 7016 (Antracyt)	
<b>Kolorystyka opcjonalna</b>	<b>Wood Decor</b> (Dorato, Sosna, Mahoń, Palisander, Orzech, Czereśnia, Wiśnia, Dąb Antyczny, Stary Dąb, Winchester) <b>Dowolny RAL</b> *****	
<b>Klasa PPOŻ</b>	EI30	EI60
<b>Klasa antywłamaniowa (drzwi 1-skrzydłowe)</b>	RC2 (opcja dla drzwi ALU Fireline Glass)	
<b>Klasa dymoszczelności</b>	Sm**	Sm**
<b>Warianty drzwi</b>	Podstawowy PPOŻ, Ewakuacyjny PPOŻ***	Podstawowy PPOŻ, Ewakuacyjny PPOŻ***
<b>Skok szerokości</b>	co 10 mm	co 10 mm
<b>Rozmiary standardowe (drzwi 1-skrzydłowe)</b>	90, 100N, 100, 110N, 110, 120N, 120	90, 100N, 100, 110N, 110, 120N, 120
<b>Rozmiary standardowe (drzwi 2-skrzydłowe)</b>	120, 130N, 130, 140N, 140*, 150N*, 150*, 160N*, 160*, 170N*, 170*, 180N*, 180*	120, 130N, 130, 140N, 140*, 150N*, 150*, 160N*, 160*, 170N*, 170*, 180N*, 180*

\* Zgodnie z przepisami, rozmiary dostępne dla drzwi przeznaczonych do montażu na drogach ewakuacyjnych,

\*\* Wariant dymoszczelności (Sm) występuje wyłącznie w drzwiach wewnętrznych jako opcja za dopłatą.

\*\*\* Opcja Antypaniczna, w której skład wchodzi zamek antypaniczny oraz dźwignia, jest opcją za dopłatą.

\*\*\*\* Kolor występuje w malowaniu strukturalnym.

\*\*\*\*\*Istnieje możliwość wyboru kolorystyki z pełnej palety RAL - w opcji za dopłatą.

ALU FIRELINE

Panel



ALU FIRELINE

Glass



ALU FIRELINE

Duo



### Dodatkowe informacje

Podane ceny obejmują standardową konfigurację drzwi aluminiowych PPOŻ otwieranych na zewnątrz w kolorystyce standardowej RAL. W skład zestawu podstawowego drzwi wchodzi klamka Boston, samozamykacz ramieniowy oraz wkładka (3 klucze),\* dwa samozamykacze ramieniowe z RKZ, automatyczne ryglowanie skrzydła biernego.\*\*

W przypadku zainteresowania innymi rozmiarami oraz specyfikacją, prosimy o dokonanie wyceny w systemie zamówień WIKĘD. Maksymalna wysokość drzwi wynosi 2500 mm. Drzwi jednoskrzydłowe czynne możliwe są do wykonania do rozmiaru 120 cm. Drzwi dwuskrzydłowe możliwe są do wykonania od rozmiaru 120 cm. Standard cenowy określony jest co 5 cm, z możliwością wykonania drzwi co 1 cm.

### NAŚWIETLA SYSTEMOWE

W naświetlach zewnętrznych ALU Fireline występują do wyboru jednokomorowe szklenie (do wyboru w standardzie 4ESG/16/EI30 oraz 4ESG/16/EI60) lub panel 2 lub 3 warstwowy. Bazują one na ciepłych, sprawdzonych profilach aluminiowych z przekładką termiczną. W naświetlach wewnętrznych do wyboru szyba pojedyncza EI30 oraz EI60 lub panel 2 lub 3 warstwowy. Ta konstrukcja przeciwpożarowa w klasie EI30 lub EI60 doskonale sprawdza się w pomieszczeniach stawiających na kompromis nowoczesnego designu oraz bezpieczeństwa. Ceny w komplecie zawierają podstawowy zestaw montażowy. Pełna oferta oraz możliwość konfiguracji naświetli dostępna jest poprzez system zamówień WIKĘD.

**Drzwi ALU Fireline można łączyć w zestawy naświetli (ścianek) bocznych, górnych oraz w formie osobnych ścianek**

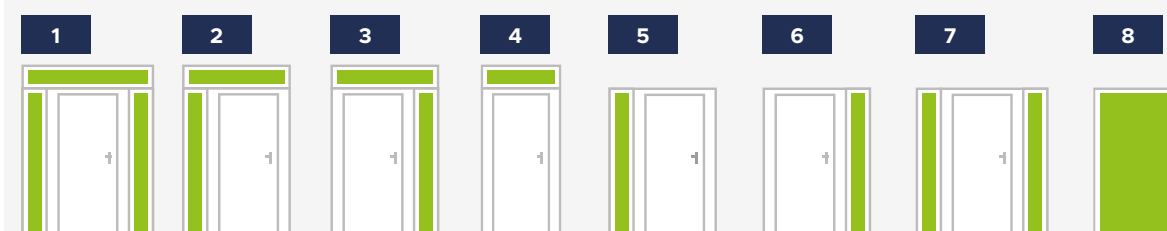

\* Zestaw dla drzwi jednoskrzydłowych \*\* Zestaw dla drzwi dwuskrzydłowych

# ALU<sup>LINE</sup>

## ZEWNĘTRZNE DRZWI I OKNA

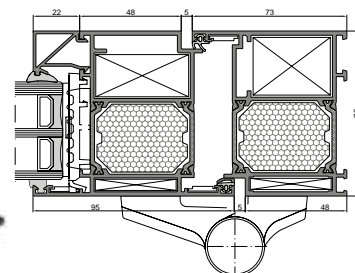
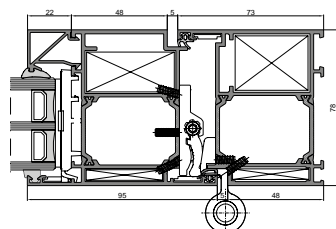

### DRZWI PREMIUM LINE

### DRZWI OPTIMUM LINE

Trzykomorowy system izolowany termicznie, przeznaczony do wykonywania konstrukcji drzwiowych.

- Konstrukcja profili współpłaszczyznowych (luz wrębowy - 18 mm)
- Profilowane przekładki termiczne o szerokości 34 mm
- Łatwe połączenie drzwi z witryną za pomocą specjalnie zaprojektowanych, kompatybilnych profili
- Skrzydła drzwi zlicowane z ościeżnicą
- Możliwość wykonywania konstrukcji o dużych gabarytach
- Duża swoboda w doborze różnego rodzaju okuć
- Różne warianty izolacyjności termicznej, w zależności od zastosowanych wkładów izolacyjnych

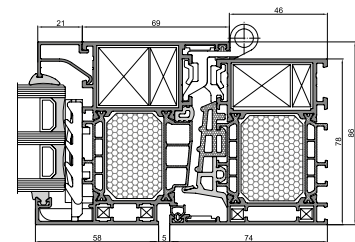
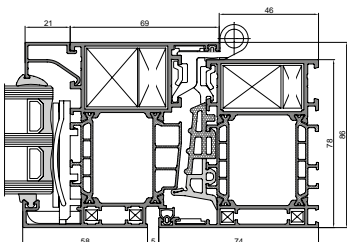

### OKNO PREMIUM LINE

### OKNO OPTIMUM LINE

System o trzykomorowej konstrukcji profili z rowkiem okuciowym w standardzie Euro.

Jest przeznaczony do konstrukcji okien o bardzo wysokich wymaganiach izolacyjności termicznej.

- Wysoka izolacyjność termiczna - dzięki zastosowaniu wielokomorowej przekładki termicznej 42 mm oraz dwukomponentowej uszczelki centralnej
- Możliwość wykonywania konstrukcji o dużych gabarytach
- Duża swoboda w doborze różnego rodzaju okuć
- Możliwość zlicowania skrzydeł okien z ościeżnicą (jedna płaszczyzna po stronie zewnętrznej)
- Wiele sposobów połączeń narożnych
- Różne warianty izolacyjności termicznej, w zależności od zastosowanych wkładów izolacyjnych
- Możliwość tworzenia wielu wariantów okien np. rozwierano-uchylne, otwierane na zewnątrz, ukryte skrzydło itp.

# ALU LINE

## OKNO PODNOSZONO-PRZESUWNE

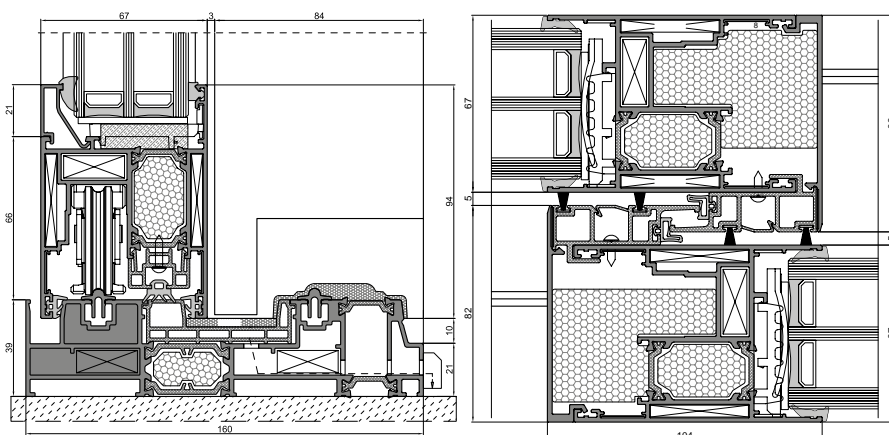

## PRESTIGE SLIDE LINE

Wariant systemu podnosząco-przesuwającego SL1600tt przeznaczony do wykonywania konstrukcji o szczególnie wysokich wymaganiach dotyczących izolacyjności termicznej.

- W najcieplejszej wersji HI ramowy współczynnik przenikania ciepła  $U_f$  od 1,8 W/m<sup>2</sup>K

## WEWNĘTRZNE DRZWI I ŚCIANKI

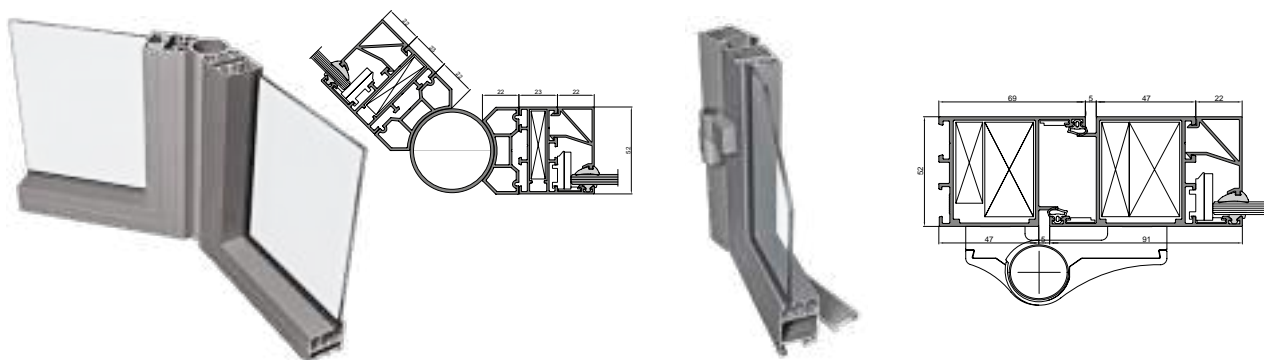

### ŚCIANKA

System profili aluminiowych bez izolacji termicznej przeznaczony do wykonywania konstrukcji wewnętrznych: lekkich ścianek i przeszkleń oraz okien otwieranych.

- głębokość konstrukcyjna wynosi 52 mm
- ściśle powiązany z innymi systemami ALU LINE
- profile mogą być skręcane lub zagniatane
- możliwość zlicowania skrzydeł okiennych z ościeżnicą (jedna płaszczyzna po stronie zewnętrznej)

### DRZWI

System profili aluminiowych bez izolacji termicznej przeznaczony do wykonywania drzwi wewnętrznych.

- Możliwość wykonywania drzwi współpłaszczyznowych licujących się z ościeżnicą
- Głębokość konstrukcyjna wynosi 52 mm
- ściśle powiązany z innymi systemami ALU LINE
- Posiada wiele wariantów wykonywania skrzydeł drzwiowych: z szeroką belką lub skrzydłem ciętym pod kątem 45 stopni, bez progu lub z progiem

# IRON

DRZWI  
ZEWNĘTRZNE  
DO MIESZKAŃ

2023  
2023  
2023  
2023  
NOWOŚĆ  
NOWOŚĆ  
NOWOŚĆ  
NOWOŚĆ

## OCHRONA. KOMFORT UŻYTKOWANIA.

Iron to nowa linia bezpiecznych, solidnych i stylowych drzwi wejściowych do mieszkań. To drzwi o nowoczesnym designie, które możesz dopasować do swojego gustu i mieszkania, wybierając spośród różnorodnych modeli i kolorów.

Linia Iron wykonana jest

z trwałych i odpornych materiałów, które zapewniają ochronę i komfort użytkowania. W ofercie drzwi Iron znajdziesz szeroki wybór ościeżnic oraz możliwość nowoczesnego wykończenia portalem lub opaską.

Drzwi **IRON** występują w **6 opcjach ościeżnic**:

OŚCIEŻNICA  
KĄTOWA

OŚCIEŻNICA  
SYMERYCZNA

OŚCIEŻNICA  
REGULOWANA  
Z PORTELEM

OŚCIEŻNICA  
WEWNĘTRZNA  
Z PORTELEM

OŚCIEŻNICA  
REGULOWANA  
Z OPASKĄ

OŚCIEŻNICA  
WEWNĘTRZNA  
Z OPASKĄ

Drzwi **IRON** do wyboru mają **2 opcje antywłamaniowe**:



Klasa RC2



Klasa RC3

	IRON	IRON	IRON	IRON
	OŚCIEŻNICA KĄTOWA	OŚCIEŻNICA SYMETRYCZNA	REGULOWANA	WEWNĘTRZNA
Wskaźnik akustyczny Rw	38 dB	38 dB	38 dB	38 dB
Klasa antywłamaniowa	RC3/RC2	RC3/RC2	RC3/RC2	RC3/RC2
Dostępne rozmiary	80N, 80, 90N, 90, 100	80N, 80, 90N, 90, 100	80N, 80, 90N, 90, 100	80N, 80, 90N, 90, 100
Dostępne skróty****	do 10 cm (co 1 cm)	do 10 cm (co 1 cm)	do 10 cm (co 1 cm)	do 10 cm (co 1 cm)

# LINIA DRZWI ZEWNĘTRZNYCH DO MIESZKAŃ PROTECT

## BEZPIECZNIE. CICHU. W TWOIM STYLU.

**Cenisz sobie ciszę, komfort oraz dbasz o życie Twoje i bliskich? Wybierz linię bezpiecznych drzwi dedykowanych jako drzwi wejściowe do mieszkań. Doskonale sprawdzą się także jako drzwi wewnątrz domu - do garażu, kotłowni itp.**

Drzwi PROTECT występują w **4 opcjach**:

	Akustyczne	Rw=43 dB		Antywłamaniowe Akustyczne	Klasa RC3 Rw=43 dB
	Przeciwpożarowe Akustyczne	Klasa EI30 Rw=43 dB		Przeciwpożarowe Antywłamaniowe Akustyczne	Klasa EI30 Klasa RC3 Rw=43 dB

Drzwi Protect występują wyłącznie w zestawie ze **wzmocnioną ościeżnicą stalową "11"**. Oferują **kilkanaście kolorów** oklein w standardzie. Umożliwiają wybór wzorów **pełnych, pełnych z przetłoczeniami** oraz aplikacją **INOX/BLACK\*** - daj się porwać wyobraźni i wybieraj spośród szerokiej gamy możliwości!

Drzwi Protect doskonale sprawdzą się także jako **drzwi inwestycyjne** - dzięki różnorodnym opcjom pozwalają na konfigurację dostosowaną do aktualnych przepisów prawnych. Wszystkie opcje linii Protect oferują możliwość personalizacji kolorystycznej **RAL lub TOP TREND COLOR 2023** - za dopłatą zgodną z cennikiem na str. 133, 134, 135. Dodatkowo, opcje Akustyczna oraz Akustyczna + Antywłamaniowa dają możliwość **samodzielnych skrótów do 5 cm** za dopłatą 110 zł netto.

	<b>PROTECT</b> AKUSTYCZNE	<b>PROTECT</b> AKUSTYCZNE ANTYWŁAMANIOWE	<b>PROTECT</b> AKUSTYCZNE PRZECIWPÓŻAROWE	<b>PROTECT</b> AKUSTYCZNE ANTYWŁAMANIOWE PRZECIWPÓŻAROWE
<b>Wskaźnik akustyczny Rw</b>	43 dB	43 dB	43 dB	43 dB
<b>Klasa PPOŻ</b>	—	—	EI30	EI30
<b>Klasa antywłamaniowa</b>	—	RC3	—	RC3
<b>Klasa dymoszczelności</b>	—	—	Sm**	Sm***
<b>Dostępne rozmiary</b>	80N, 80, 90N, 90, 100**	80N, 80, 90N, 90, 100**	90, 100**	90, 100**
<b>Dostępne skróty****</b>	do 10 cm (co 1 cm)	do 10 cm (co 1 cm)	—	—

\* Możliwość wyboru aplikacji BLACK nie dotyczy drzwi Protect w opcji PPOŻ oraz wzorów 35, 32, 24, 23, 22, 20, 19.

\*\* Opcja za dopłatą (patrz: cennik drzwi Protect, s. 120).

\*\*\* Opcja za dopłatą. Wariant dymoszczelności (Sm) niedostępny dla rozmiaru drzwi 100.

\*\*\*\* Opcja skrótów za dopłatą (patrz: cennik drzwi Protect, s. 120). Dla wzoru 35 dostępny jest skrót do 5 cm.

CO WYBRAĆ?

# PORTAL CZY OPASKA?

## Kiedy i jaki portal wybrać?

Decyzję o zakupie portalu należy podjąć **podczas zamawiania drzwi** - wynika to z konieczności zintegrowania dedykowanego adaptera z ościeżnicą. Portale można zamówić w wersji **symetrycznej** (ta sama szerokość boczna po obu stronach oraz dowolna na górze), **asymetrycznej** (dwie różne szerokości boczne oraz dowolna na górze) i portal **jednostronny dowolny** (boczny lub górny). Portal mocowany jest do muru przy pomocy **specjalistycznego kleju**, zapewniającego dodatkową stabilność konstrukcji. Istnieje możliwość zamówienia portalu z certyfikatem PPOŻ (poniższa tabela)

## Na co zwrócić uwagę?

Portale dedykowane są wyłącznie do **drzwi linii Protect i Iron otwieranych do wewnątrz**. Minimalna szerokość ściany, na którą montowana jest ościeżnica do drzwi z portalem **wynosi 15 cm**. Wymagany jest montaż liczący ościeżnicę ze ścianą wewnętrzną. W przypadku zamówienia portalu oraz drzwi w różnych kolorach, adapter ościeznicy Protect zostanie wykonany **w kolorze ościeżnicy**. Dostępna głębokość portalu wynosi od 35 do 350 mm (liczone co 5 mm). Dostępne są wszystkie kolory z podstawowej palety.

Portale do **PROTECT** występują w **3 wariantach**:



Symetryczny



Asymetryczny



Jednostronny



	DRZWI AKUSTYCZNE	DRZWI AKUSTYCZNE I ANTYWŁAMIANIOWE	DRZWI AKUSTYCZNE I PRZECIWOŻAROWE	DRZWI AKUSTYCZNE, ANTYWŁAMIANIOWE I PRZECIWOŻAROWE
PORTAL ZE STYROPIANEM	standard	standard	—	—
PORTAL NIEPALNY (Z WELNA)	za dopłatą 10%	za dopłatą 10%	standard	standard

Dodatkowe elementy do **IRON**:

Portal



Opaska



Portale do **IRON** występują w **2 wariantach** :



Symetryczny



Asymetryczny



**OPASKA**



**NOWOŚĆ**

↔ 60mm

WIĘCEJ:  
s.140

**PORTAL**

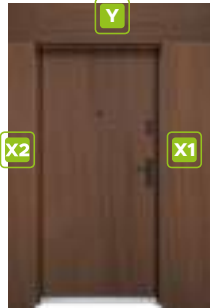

**X1 Prawa strona portalu**

↔ MM	100	150	200	250	300	350	400	450	500
STANDARD	380	420	470	510	530	600	660	740	780

**CENA**

NIEPALNY TYLKO DLA PROTECT	420	460	520	560	580	660	730	810	860
----------------------------	-----	-----	-----	-----	-----	-----	-----	-----	-----

**X2 Lewa strona portalu**

↔ MM	100	150	200	250	300	350	400	450	500
STANDARD	380	420	470	510	530	600	660	740	780

**CENA**

NIEPALNY TYLKO DLA PROTECT	420	460	520	560	580	660	730	810	860
----------------------------	-----	-----	-----	-----	-----	-----	-----	-----	-----

**Y Góra portalu**

↔ MM	100	150	200	250	300	350	400	450	500
STANDARD	210	230	260	280	300	340	350	380	400

**CENA**

NIEPALNY TYLKO DLA PROTECT	230	250	290	310	330	370	390	420	440
----------------------------	-----	-----	-----	-----	-----	-----	-----	-----	-----

Portal **PROTECT**

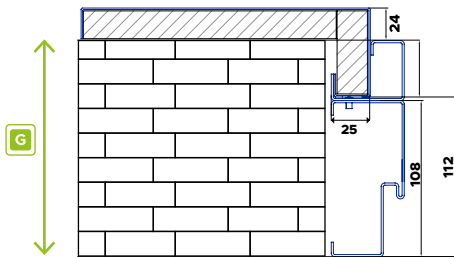

Opaska z ościeżnicą regulowaną **IRON**

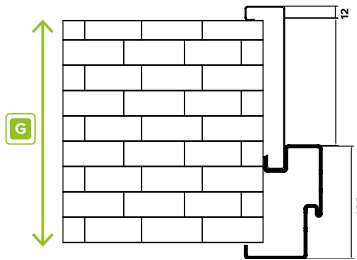

Portal z ościeżnicą regulowaną **IRON**

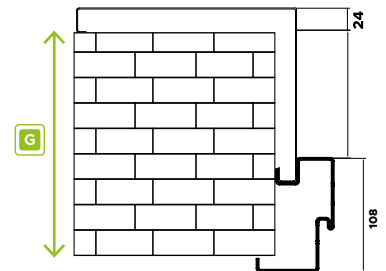

Opaska z ościeżnicą wewnętrzną **IRON**

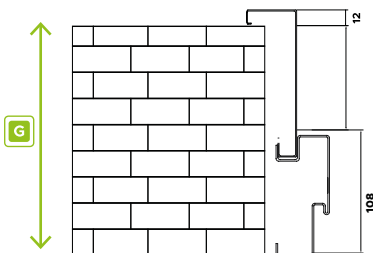

Portal z ościeżnicą wewnętrzną **IRON**

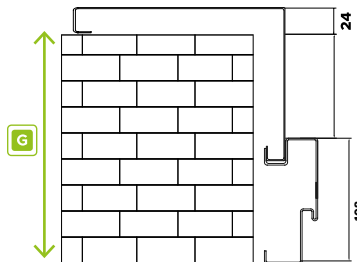

**SPOSÓB LICZENIA**

Należy zsumować lub wybrać **każdą z części** (lewą, prawą oraz górną), aby otrzymać całościową cenę za portal. Podane zostały ceny netto. Grubość portalu wynosi **24mm**. Aby prawidłowo podać głębokość portalu, należy zmierzyć grubość ściany (G). Standardem montażu przy ościeżnicach wewnętrznych Iron i Protect jest zlicowanie ościeżnicy z murem od strony wewnętrznej pomieszczenia. Całkowita szerokość złożenia jest sumą szerokości drzwi z ościeżnicą oraz szerokości prawej i lewej strony portalu **pomniejszoną o 50 mm** (po **25 mm** na stronę). Wysokość złożenia jest sumą wysokości drzwi z ościeżnicą oraz wysokości górnej strony portalu **pomniejszonej o 25 mm**.

WZÓR 49



WZÓR 45



WZÓR 44



WZÓR 44a



WZÓR 44b



WZÓR 44c



WZÓR 43



WZÓR 43a



WZÓR 43b



WZÓR 43c



## Cennik

Podane ceny netto za kompletne drzwi

Opcja drzwi	WZÓR 49	WZÓR 45	WZÓR 44	WZÓR 44a	WZÓR 44b	WZÓR 44c	WZÓR 43	WZÓR 43a	WZÓR 43b	WZÓR 43c
<b>PROTECT</b> Rw	3000	3580A 3870B	3580A 3870B	3580A 3870B	3580A 3870B	3580A 3870B	3000	3000	3000	3000
<b>PROTECT</b> Rw + RC3	3220	3810A 4100B	3810A 4100B	3810A 4100B	3810A 4100B	3810A 4100B	3220	3220	3220	3220
<b>PROTECT</b> Rw + EI30*	3439	3979A 4289B	3979A 4289B	3979A 4289B	3979A 4289B	3979A 4289B	3439	3439	3439	3439
<b>PROTECT</b> Rw+RC3+EI30*	3629	4209A 4499B	4209A 4499B	4209A 4499B	4209A 4499B	4209A 4499B	3629	3629	3629	3629
<b>IRON</b> RC2	3000	3580A 3870B	3580A 3870B	3580A 3870B	3580A 3870B	3580A 3870B	3000	3000	3000	3000
<b>IRON</b> RC3	3220	3800A 4090B	3800A 4090B	3800A 4090B	3800A 4090B	3800A 4090B	3220	3220	3220	3220

WZÓR 42



WZÓR 41



WZÓR 41a



WZÓR 41b



WZÓR 40



WZÓR 40a



WZÓR 39



WZÓR 38



WZÓR 37



WZÓR 36



Cennik							Podane ceny netto za kompletne drzwi			
Opcja drzwi	WZÓR 42	WZÓR 41	WZÓR 41a	WZÓR 41b	WZÓR 40	WZÓR 40a	WZÓR 39	WZÓR 38	WZÓR 37	WZÓR 36
<b>PROTECT</b> Rw	3000	3460A	3460A	3460A	3460A	3460A	3580A	3460A	3460A	3460A
		3750B	3750B	3750B	3750B	3750B	3870B	3750B	3750B	3750B
<b>PROTECT</b> Rw + RC3	3220	3680A	3680A	3680A	3680A	3680A	3810A	3680A	3680A	3680A
		3970B	3970B	3970B	3970B	3970B	4090B	3970B	3970B	3970B
<b>PROTECT</b> Rw + EI30*	3439	3879A	3879A	3879A	3879A	3879A	3979A	3879A	3879A	3879A
		4149B	4149B	4149B	4149B	4149B	4289B	4149B	4149B	4149B
<b>PROTECT</b> Rw+RC3+EI30*	3629	4079A	4079A	4079A	4079A	4079A	4209A	4079A	4079A	4079A
		4379B	4379B	4379B	4379B	4379B	4499B	4379B	4379B	4379B
<b>IRON</b> RC2	3000	3460A	3460A	3460A	3460A	3460A	3580A	3460A	3460A	3460A
		3750B	3750B	3750B	3750B	3750B	3870B	3750B	3750B	3750B
<b>IRON</b> RC3	3220	3680A	3680A	3680A	3680A	3680A	3800A	3680A	3680A	3680A
		3970B	3970B	3970B	3970B	3970B	4090B	3970B	3970B	3970B

A - Aplikacja INOX od strony zewnętrznej B - Obustronna aplikacja INOX \* Drzwi Protect Przeciwożarowe oferują możliwość rozbudowy o pakiet dymoszczelności. Szczegóły podane w cenniku.  
 \* Rozmiar "100" podlega dopłacie zgodnej z cennikiem.

WZÓR 34



WZÓR 32



WZÓR 32a



WZÓR 32b



WZÓR 31



WZÓR 30



WZÓR 28



WZÓR 27



WZÓR 26



WZÓR 26c



## Cennik

Podane ceny netto za kompletne drzwi

Opcja drzwi	WZÓR 34	WZÓR 32	WZÓR 32a	WZÓR 32b	WZÓR 31	WZÓR 30	WZÓR 28	WZÓR 27	WZÓR 26	WZÓR 26c
<b>PROTECT</b> Rw	3000	3460A 3750B	3460A 3750B	3460A 3750B	3460A 3750B	3460A 3750B	3000	3000	3460A 3750B	3000
<b>PROTECT</b> Rw + RC3	3220	3680A 3970B	3680A 3970B	3680A 3970B	3680A 3970B	3680A 3970B	3220	3220	3680A 3970B	3220
<b>PROTECT</b> Rw + EI30*	3439	3879A 4149B	3879A 4149B	3879A 4149B	3879A 4149B	3879A 4149B	3439	3439	3879A 4149B	3439
<b>PROTECT</b> Rw+RC3+EI30*	3629	4079A 4379B	4079A 4379B	4079A 4379B	4079A 4379B	4079A 4379B	3629	3629	4079A 4379B	3629
<b>IRON</b> RC2	3000	3460A 3750B	3460A 3750B	3460A 3750B	3460A 3750B	3460A 3750B	3000	3000	3460A 3750B	3000
<b>IRON</b> RC3	3220	3680A 3970B	3680A 3970B	3680A 3970B	3680A 3970B	3680A 3970B	3220	3220	3680A 3970B	3220

WZÓR 26d



WZÓR 26e



WZÓR 26f



WZÓR 26g



WZÓR 26i



WZÓR 25



WZÓR 24



WZÓR 23



WZÓR 23a



WZÓR 22



**Cennik** Podane ceny netto za kompletne drzwi

Opcja drzwi	WZÓR 26d	WZÓR 26e	WZÓR 26f	WZÓR 26g	WZÓR 26i	WZÓR 25	WZÓR 24	WZÓR 23	WZÓR 23a	WZÓR 22
<b>PROTECT</b> Rw	3000	3000	3000	3000	3000	3460A	3460A	3580A	3580A	3460A
						3750B	3750B	3870B	3870B	3750B
<b>PROTECT</b> Rw + RC3	3220	3220	3220	3220	3220	3680A	3680A	3810A	3810A	3680A
						3970B	3970B	4100B	4100B	3970B
<b>PROTECT</b> Rw + EI30*	3439	3439	3439	3439	3439	3879A	3879A	3979A	3979A	3879A
						4149B	4149B	4289B	4289B	4149B
<b>PROTECT</b> Rw+RC3+EI30*	3629	3629	3629	3629	3629	4079A	4079A	4209A	4209A	4079A
						4379B	4379B	4499B	4499B	4379B
<b>IRON</b> RC2	3000	3000	3000	3000	3000	3460A	3460A	3580A	3580A	3460A
						3750B	3750B	3870B	3870B	3750B
<b>IRON</b> RC3	3220	3220	3220	3220	3220	3680A	3680A	3800A	3800A	3680A
						3970B	3970B	4090B	4090B	3970B

A - Aplikacja INOX od strony zewnętrznej B - Obustronna aplikacja INOX \* Drzwi Protect Przeciwpożarowe oferują możliwość rozbudowy o pakiet dymoszczelności. Szczegóły podane w cenniku.  
 † Rozmiar "100" podlega dopłacie zgodnej z cennikiem.

WZÓR 21



WZÓR 21a



WZÓR 14



WZÓR 13



WZÓR 12



WZÓR 9



WZÓR 8



WZÓR 6



WZÓR 5



WZÓR 3



## Cennik

Podane ceny netto za kompletne drzwi

Opcja drzwi	WZÓR 21	WZÓR 21a	WZÓR 14	WZÓR 13	WZÓR 12	WZÓR 9	WZÓR 8	WZÓR 6	WZÓR 5	WZÓR 3
<b>PROTECT</b> Rw	3580A	3580A	3000	3000	3460A	3000	3000	3000	3000	3000
	3870B	3870B			3750B					
<b>PROTECT</b> Rw + RC3	3810A	3810A	3220	3220	3680A	3220	3220	3220	3220	3220
	4100B	4100B			3970B					
<b>PROTECT</b> Rw + EI30*	3979A	3979A	3439	3439	3879A	3439	3439	3439	3439	3439
	4289B	4289B			4149B					
<b>PROTECT</b> Rw+RC3+EI30*	4209A	4209A	3629	3629	4079A	3629	3629	3629	3629	3629
	4499B	4499B			4379B					
<b>IRON</b> RC2	3580A	3580A	3000	3000	3460A	3000	3000	3000	3000	3000
	3870B	3870B			3750B					
<b>IRON</b> RC3	3800A	3800A	3220	3220	3680A	3220	3220	3220	3220	3220
	4090B	4090B			3970B					

WZÓR 1



WZÓR 1+LAMELE



WIECEJ:  
s.137, 140



Cennik

Podane ceny netto za kompletne drzwi

Opcja drzwi Protect	WZÓR 1	WZÓR 1 + LAMELE
<b>PROTECT</b> Rw	2670	3165
<b>PROTECT</b> Rw + RC3	2990	3455
<b>PROTECT</b> Rw + EI30*	3149	3644
<b>PROTECT</b> Rw+RC3+EI30*	3259	3754
<b>IRON</b> RC2	2670	3165
<b>IRON</b> RC3	2890	3385

# NOWA KOLEKCJA ROYAL

Nasza nowa kolekcja ROYAL to drzwi, które przeniosą Cię do świata pełnego elegancji i tradycji. Zachwycają klasycznym designem i wyjątkowymi, ozdobnymi ramkami nadającymi niezwykły charakter Twojemu domowi.

Wśród kilkunastu wzorów znajdują się wersje z elementami szklanymi oraz drzwi pełne. Wszystkie modele doskonale prezentują się w obu wariantach.



DETAL



DETAL



Proponujemy drzwi monokolorystyczne, gdzie skrzydło i ramki występują w identycznym, wybranym kolorze z naszej bogatej palety lub wariant skrzydła w okleinie z palety Natural Decor dopełniony ramkami w kolorze głębokiej, matowej czerni.



WZÓR

RL1

NOWOŚĆ



Jeśli ramka jest jednostronna to od drugiej strony wzór jest pełny

Przeszklenia

Brak dostępnych przeszkleń dla tego wzoru drzwi.

Pochwyty	ALFA 60 <sup>2</sup> / 120 / 150	◁ 90° ▷ 45°
	BETA 120 / 150	◁ 90° ▷ 45°
	TORO 180	◁ 90°
	SLIM SPACE, DUO BLACK, STRIPE, SPACE	◁ 90°

Dostępne rozmiary (szerokość skrzydła)

90N 90 100N 100<sup>1</sup>

Cennik		Podane ceny netto za kompletne drzwi	
Typ drzwi	Ramka	RL1	
Premium	Jednostronna	3 920	
	Obustronna	5 227	
Optimum	Jednostronna	4 790	
	Obustronna	6 097	
Termo Prestige Lux	Jednostronna	6 270	
	Obustronna	7 577	
Alu Hybrid	Jednostronna	10 180	
	Obustronna	11 487	

WZÓR

RL2

NOWOŚĆ



Jeśli ramka jest jednostronna to od drugiej strony wzór jest pełny

WZÓR

RL2a

WZÓR

RL2b



NOWOŚĆ

NOWOŚĆ

Przeszklenia

Dostępne także (→ s. 52)  
Frame, Double Frame, Meander, Milano, Empire

Mleczna

Standard



Pochwyty	ALFA 60 <sup>2</sup> / 120 / 150	◁ 90° ▷ 45°
	BETA 120 / 150	◁ 90° ▷ 45°
	TORO 180	◁ 90°
	SLIM SPACE, DUO BLACK, STRIPE, SPACE	◁ 90°

Dostępne rozmiary (szerokość skrzydła)

80N 80 90N 90 100<sup>1</sup>

Cennik		Podane ceny netto za kompletne drzwi			
Typ drzwi	Ramka	RL2	RL2a	RL2b	
Premium	Jednostronna	4 293	-	-	
	Obustronna	5 974	7 819	6 781	
Optimum	Jednostronna	5 163	-	-	
	Obustronna	6 844	8 689	7 651	
Termo Prestige Lux	Jednostronna	6 643	-	-	
	Obustronna	8 324	10 169	9 131	
Alu Hybrid	Jednostronna	10 553	-	-	
	Obustronna	12 234	14 079	13 041	

<sup>1</sup> Dopłata zgodnie z cennikiem. Rozmiar niedostępny dla linii Termo Prestige Lux.

<sup>2</sup> Pochwyty ALFA 60 < 45° dostępny wyłącznie dla linii Termo Prestige Lux.

<sup>3</sup> Ramki Black bez dopłaty.

<sup>4</sup> Technologia ALU stanowi opcjonalną możliwość wyprodukowania drzwi aluminiowych w danym wzorze drzwi klasycznych. Opcja możliwa wyłącznie dla drzwi z ościeżnicą Termo. Brak możliwości wykonania drzwi w technologii ALU w opcji Cameleon.

WZÓR

RL3

NOWOŚĆ



Jeśli ramka jest jednostronna to od drugiej strony wzór jest pełny

WZÓR

RL3a

WZÓR

RL3b



NOWOŚĆ

NOWOŚĆ

Przeszklenia

Dostępne także (→ s. 52)  
Frame, Double Frame, Meander,  
Milano, Empire

Mleczna

Standard



WZÓR

RL4

NOWOŚĆ



Jeśli ramka jest jednostronna to od drugiej strony wzór jest pełny

WZÓR

RL4a

WZÓR

RL4b



NOWOŚĆ

NOWOŚĆ

Przeszklenia

Dostępne także (→ s. 52)  
Frame, Double Frame, Meander,  
Milano, Decor

Mleczna

Standard



Pochwyty	ALFA 60 <sup>2</sup> / 120 / 150	◁ 90° ▷ 45°
	BETA 120 / 150	◁ 90° ▷ 45°
	TORO 180	◁ 90°
	SLIM SPACE, DUO BLACK, STRIPE, SPACE	◁ 90°

Dostępne rozmiary (szerokość skrzydła)

90 100N 100<sup>1</sup>

Cennik

Podane ceny netto za kompletne drzwi

Typ drzwi	Ramka	RL3	RL3a	RL3b
Premium	Jednostronna	4 293	-	-
	Obustronna	5 974	7 610	6 781
Optimum	Jednostronna	5 163	-	-
	Obustronna	6 844	8 480	7 651
Termo Prestige Lux	Jednostronna	6 643	-	-
	Obustronna	8 324	9 960	9 131
Alu Hybrid	Jednostronna	10 553	-	-
	Obustronne	12 234	13 870	13 041

Pochwyty	ALFA 60 <sup>2</sup> / 120 / 150	◁ 90° ▷ 45°
	BETA 120 / 150	◁ 90° ▷ 45°
	TORO 180	◁ 90°
	SLIM SPACE, DUO BLACK, STRIPE, SPACE	◁ 90°

Dostępne rozmiary (szerokość skrzydła)

90 100N 100<sup>1</sup>

Cennik

Podane ceny netto za kompletne drzwi

Typ drzwi	Ramka	RL4	RL4a	RL4b
Premium	Jednostronna	4 480	-	-
	Obustronna	6 348	8 275	7 632
Optimum	Jednostronna	5 350	-	-
	Obustronna	7 218	9 145	8 502
Termo Prestige Lux	Jednostronna	6 830	-	-
	Obustronna	8 698	10 625	9 982
Alu Hybrid	Jednostronna	10 740	-	-
	Obustronne	12 608	14 535	13 892

<sup>1</sup> Dopłata zgodnie z cennikiem. Rozmiar niedostępny dla linii Termo Prestige Lux.

<sup>2</sup> Pochwyty ALFA 60 < 45° dostępny wyłącznie dla linii Termo Prestige Lux.

<sup>3</sup> Ramki Black bez dopłaty.

<sup>4</sup> Technologia ALU stanowi opcjonalną możliwość wyprodukowania drzwi aluminiowych w danym wzorze drzwi klasycznych. Opcja możliwa wyłącznie dla drzwi z ościeżnicą Termo. Brak możliwości wykonania drzwi w technologii ALU w opcji Cameleon.

WZÓR **RL5** **NOWOŚĆ**



Jeśli ramka jest jednostronna to od drugiej strony wzór jest pełny

WZÓR **RL5a** WZÓR **RL5b**



**NOWOŚĆ**

**NOWOŚĆ**

**Przeszklenia** Dostępne także (→ s. 52) Frame, Double Frame, Meander, Milano, Empire



WZÓR **RL6** **NOWOŚĆ**



Jeśli ramka jest jednostronna to od drugiej strony wzór jest pełny

WZÓR **RL6a**



**NOWOŚĆ**

**Przeszklenia** Dostępne także (→ s. 52) Frame, Double Frame, Meander, Milano, Decor, Diamond, Empire

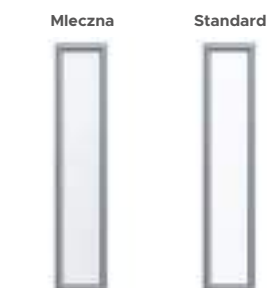

Pochwyty	ALFA 60 <sup>2</sup> / 120 / 150	◁ 90° ▷ 45°
	BETA 120 / 150	◁ 90° ▷ 45°
	TORO 180	◁ 90°
	SLIM SPACE, DUO BLACK, STRIPE, SPACE	◁ 90°

Dostępne rozmiary (szerokość skrzydła)

90 100N 100<sup>1</sup>

Cennik		Podane ceny netto za kompletne drzwi		
Typ drzwi	Ramka	RL5	RL5a	RL5b
Premium	Jednostronna	4 107	-	-
	Obustronna	5 847	7 236	6 594
Optimum	Jednostronna	4 977	-	-
	Obustronna	6 717	8 106	7 464
Termo Prestige Lux	Jednostronna	6 457	-	-
	Obustronna	8 197	9 586	8 944
Alu Hybrid	Jednostronna	10 367	-	-
	Obustronne	12 107	13 496	12 854

Pochwyty	ALFA 60 <sup>2</sup> / 120 / 150	◁ 90° ▷ 45°
	BETA 120 / 150	◁ 90° ▷ 45°
	TORO 180	◁ 90°
	SLIM SPACE, DUO BLACK, STRIPE, SPACE	◁ 90°

Dostępne rozmiary (szerokość skrzydła)

90 100N 100<sup>1</sup>

Cennik		Podane ceny netto za kompletne drzwi	
Typ drzwi	Ramka	RL6	RL6a
Premium	Jednostronna	3 546	-
	Obustronna	4 480	5 309
Optimum	Jednostronna	4 416	-
	Obustronna	5 350	6 179
Termo Prestige Lux	Jednostronna	5 896	-
	Obustronna	6 830	7 659
Alu Hybrid	Jednostronna	9 806	-
	Obustronne	10 740	11 569

<sup>1</sup> Dopłata zgodnie z cennikiem. Rozmiar niedostępny dla linii Termo Prestige Lux. <sup>2</sup> Pochwyty ALFA 60 < 45° dostępny wyłącznie dla linii Termo Prestige Lux. <sup>3</sup> Ramki Black bez dopłaty. <sup>4</sup> Technologia ALU stanowi opcjonalną możliwość wyprodukowania drzwi aluminiowych w danym wzorze drzwi klasycznych. Opcja możliwa wyłącznie dla drzwi z ościeżnicą Termo. Brak możliwości wykonania drzwi w technologii ALU w opcji Cameleon.

WZÓR

RL7

NOWOŚĆ



Jeśli ramka jest jednostronna to od drugiej strony wzór jest pełny

WZÓR

RL7a

WZÓR

RL7b



Przeszklenia

Dostępne także (→ s. 52)  
Frame, Double Frame, Meander,  
Milano, Empire

Mleczna

Standard



Pochwyty

ALFA 60<sup>2</sup> / 120 / 150

◁ 90° ▷ 45°

BETA 120 / 150

◁ 90° ▷ 45°

TORO 180

◁ 90°

SLIM SPACE, DUO BLACK,  
STRIPE, SPACE

◁ 90°

Dostępne rozmiary (szerokość skrzydła)

90

100N

100<sup>1</sup>

Cennik

Podane ceny netto za kompletne drzwi

Typ drzwi	Ramka	RL7	RL7a	RL7b
Premium	Jednostronna	4 293	-	-
	Obustronna	5 974	7 819	6 616
Optimum	Jednostronna	5 163	-	-
	Obustronna	6 844	8 689	7 486
Termo Prestige Lux	Jednostronna	6 643	-	-
	Obustronna	8 324	10 169	8 966
Alu Hybrid	Jednostronna	10 553	-	-
	Obustronna	12 234	14 079	12 876

## CENNIK PRZESZKLEŃ DEDYKOWANYCH DO KOLEKCJI ROYAL DO KONKRETNYCH WZORÓW

Wzór	STANDARD	MLECZNA	FRAME	DOUBLE FRAME	MEANDER	DECOR	DIAMOND	MILANO	EMPIRE
RL2a	bez dopłaty	bez dopłaty	1 262 zł	1 262 zł	1 262 zł	-	-	664 zł	1 262 zł
RL2b	bez dopłaty	bez dopłaty	664 zł	664 zł	664 zł	-	-	664 zł	664 zł
RL3a	bez dopłaty	bez dopłaty	1 262 zł	1 262 zł	1 262 zł	-	-	664 zł	664 zł
RL3b	bez dopłaty	bez dopłaty	664 zł	664 zł	664 zł	-	-	664 zł	664 zł
RL4a	bez dopłaty	bez dopłaty	1 062 zł	1 062 zł	1 062 zł	664 zł	664 zł	664 zł	-
RL4b	bez dopłaty	bez dopłaty	664 zł	664 zł	664 zł	664 zł	664 zł	664 zł	-
RL5a	bez dopłaty	bez dopłaty	1 062 zł	1 062 zł	1 062 zł	-	-	664 zł	1 062 zł
RL5b	bez dopłaty	bez dopłaty	664 zł	664 zł	664 zł	-	-	664 zł	664 zł
RL6a	bez dopłaty	bez dopłaty	398 zł	398 zł	398 zł	398 zł	398 zł	398 zł	398 zł
RL7a	bez dopłaty	bez dopłaty	1 096 zł	1 096 zł	1 096 zł	-	-	1 096 zł	1 096 zł
RL7b	bez dopłaty	bez dopłaty	398 zł	398 zł	398 zł	-	-	398 zł	398 zł

<sup>1</sup> Dopłata zgodnie z cennikiem. Rozmiar niedostępny dla linii Termo Prestige Lux.

<sup>2</sup> Pochwył ALFA 60 < 45° dostępny wyłącznie dla linii Termo Prestige Lux.

<sup>3</sup> Ramki Black bez dopłaty.

<sup>4</sup> Technologia ALU stanowi opcjonalną możliwość wyprodukowania drzwi aluminiowych w danym wzorze drzwi klasycznych. Opcja możliwa wyłącznie dla drzwi z ościeżnicą Termo. Brak możliwości wykonania drzwi w technologii ALU w opcji Cameleon.

# NOWA KOLEKCJA Soft LINE

NOWOŚĆ  
NOWOŚĆ  
NOWOŚĆ  
NOWOŚĆ

2023  
2023  
2023  
2023

Drzwi z kolekcji Soft Line to kwintesencja elegancji i subtelności. Nowoczesna i niezwykle spójna forma drzwi została osiągnięta dzięki wyeliminowaniu ramek przyszybowych otaczających przeszklenia.

Minimalistyczne modele z tej kolekcji oferujemy w malowanej wersji w jednym z kolorów z palet: New Trends Color 2023, Crystal Sky Color lub dowolnego koloru RAL.



DETAL



DETAL



Bardzo szeroka paleta barw pozwala na idealne dopasowanie drzwi do indywidualnego stylu właścicieli domu.



WZÓR

S1

NOWOŚĆ



WZÓR

S2



NOWOŚĆ

Przeszklenia

Dostępne także (→ s. 132) Black, P4, Lustro Weneckie, Reflex Grafit

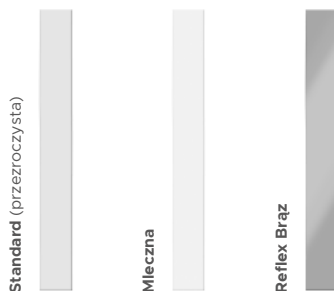

Standard (przezroczysta)

Mleczna

Reflex Brąz

WZÓR

S3

NOWOŚĆ



WZÓR

S4



NOWOŚĆ

Przeszklenia

Dostępne także (→ s. 132) Black, P4, Lustro Weneckie, Reflex Grafit

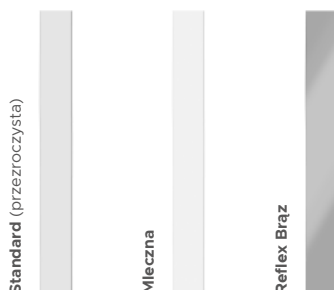

Standard (przezroczysta)

Mleczna

Reflex Brąz

Pochwyty

ALFA 60<sup>2</sup> / 120 / 150

◁ 45°

BETA 120 / 150

◁ 45°

Dla wzoru S2 dostępne dodatkowo pochwyty Alfa i Beta w opcji ◁ 90°, pochwyty Toro 180° ◁ 90°, pochwyty Slim Space, Duo Black, pochwyty Stripe, Slim Space oraz Pocket

Dostępne rozmiary (szerokość skrzydła)

80N 80 90N 90 100N 100<sup>1</sup>

Opcjonalne dostępne wysokości

2110 - 2400\* Przewyższenia co 1 cm.

\*2080 - 2400 dla linii Premium Termo

Dostawki i skrzydła bierne

Niedostępne dla drzwi z serii Future INOX.

Cennik

Podane ceny netto za kompletne drzwi

Typ drzwi	Przeszklenie	S1	S2
Premium	✓	5399	5399
Optimum	✓	6039	6039
Termo Prestige Lux	✓	7479	7479
Alu Hybrid	✓	12709	12709

TECHNOLOGIA ALU: dopłata +380 zł netto<sup>4</sup>

Pochwyty

ALFA 60<sup>2</sup> / 120 / 150

◁ 45°

BETA 120 / 150

◁ 45°

Dla wzoru S3 dostępne dodatkowo pochwyty Alfa i Beta w opcji ◁ 90°, pochwyty Toro 180° ◁ 90°, pochwyty Slim Space, Duo Black, pochwyty Stripe, Slim Space oraz Pocket

Dostępne rozmiary (szerokość skrzydła)

80N 80 90N 90 100N 100<sup>1</sup>

Opcjonalne dostępne wysokości

2110 - 2400\* Przewyższenia co 1 cm.

\*2080 - 2400 dla linii Premium Termo

Dostawki i skrzydła bierne

Niedostępne dla drzwi z serii Future INOX.

Cennik

Podane ceny netto za kompletne drzwi

Typ drzwi	Przeszklenie	S3	S4
Premium	✓	5399	5399
Optimum	✓	6039	6039
Termo Prestige Lux	✓	7479	7479
Alu Hybrid	✓	12709	12709

TECHNOLOGIA ALU: dopłata +380 zł netto<sup>4</sup>

<sup>1</sup> Dopłata zgodnie z cennikiem. Rozmiar niedostępny dla linii Termo Prestige Lux.

<sup>2</sup> Pochwyty ALFA 60 ◁ 45° dostępny wyłącznie dla linii Termo Prestige Lux. <sup>3</sup> Ramki Black bez dopłaty. <sup>4</sup> Technologia ALU stanowi opcjonalną możliwość wyprodukowania drzwi aluminiowych w danym wzorze. Opcja możliwa wyłącznie dla drzwi z ościeżnicą Termo. Brak możliwości wykonania drzwi w technologii ALU w opcji Cameleon.

WZÓR **S5** **NOWOŚĆ**



WZÓR **S6**



**NOWOŚĆ**

**Przeszklenia** Dostępne także (→ s. 132) Black, P4, Lustro Weneckie, Reflex Grafit

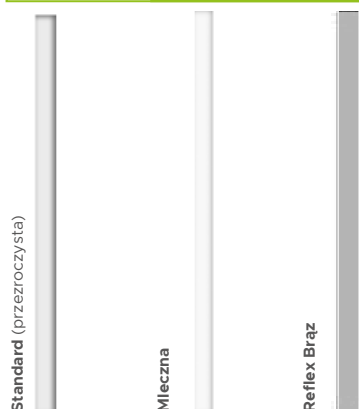

WZÓR **S7** **NOWOŚĆ**



**Przeszklenia** Dostępne także (→ s. 132) Black, P4, Lustro Weneckie, Reflex Grafit

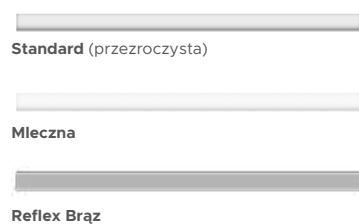

Pochwyty	ALFA 60 <sup>2</sup> / 120 / 150	◁ 90° ▷ 45°
	BETA 120 / 150	◁ 90° ▷ 45°
	TORO, SLIM SPACE, DUO BLACK, STRIPE, SPACE, POCKET	◁ 90°

Dostępne rozmiary (szerokość skrzydła)

80N 80 90N 90 100N 100<sup>1</sup>

Opcjonalne dostępne wysokości

2110 - 2400\* Przewyższenia co 1 cm.

\*2080 - 2400 dla linii Premium Termo

Dostawki i skrzydła bierne

Niedostępne dla drzwi z serii Future INOX.

Cennik		Podane ceny netto za kompletne drzwi	
Typ drzwi	Przeszklenie	S5	S6
Premium	✓	5399	5399
Optimum	✓	6039	6039
Termo Prestige Lux	✓	7479	7479
Alu Hybrid	✓	12709	12709

TECHNOLOGIA ALU: dopłata +380 zł netto<sup>4</sup>

Pochwyty	ALFA 60 <sup>2</sup> / 120 / 150	◁ 90° ▷ 45°
	BETA 120 / 150	◁ 90° ▷ 45°
	TORO, SLIM SPACE, DUO BLACK, STRIPE, SPACE, POCKET	◁ 90°

Dostępne rozmiary (szerokość skrzydła)

80N 80 90N 90 100N 100<sup>1</sup>

Opcjonalne dostępne wysokości

2110 - 2400\* Przewyższenia co 1 cm.

\*2080 - 2400 dla linii Premium Termo

Dostawki i skrzydła bierne

Niedostępne dla drzwi z serii Future INOX.

Cennik		Podane ceny netto za kompletne drzwi	
Typ drzwi	Przeszklenie	S7	
Premium	✓	5889	
Optimum	✓	6479	
Termo Prestige Lux	✓	7859	
Alu Hybrid	✓	13369	

TECHNOLOGIA ALU: dopłata +380 zł netto<sup>4</sup>

<sup>1</sup> Dopłata zgodnie z cennikiem. Rozmiar niedostępny dla linii Termo Prestige Lux. <sup>2</sup> Pochwyty ALFA 60 < 45° dostępny wyłącznie dla linii Termo Prestige Lux. <sup>3</sup> Ramki Black bez dopłaty. <sup>4</sup> Technologia ALU stanowi opcjonalną możliwość wyprodukowania drzwi aluminiowych w danym wzorze. Opcja możliwa wyłącznie dla drzwi z ościeżnicą Termo. Brak możliwości wykonania drzwi w technologii ALU w opcji Cameleon.

# GLASS DESIGN

NOWY WYMIAR SZKŁA

**Drzwi zewnętrzne z kolekcji GLASS DESIGN to najnowsza propozycja designu, w którym przeszklenie od strony zewnętrznej oraz ramki od strony wewnętrznej zlicowane są ze skrzydłem dając unikatowy efekt.**

Zastosowana nowa technologia tłoczenia w kolekcji Glass Design umożliwia mocowanie szyby stanowiącej jedną płaszczyznę ze skrzydłem.

WIDOK OD ZEWNĄTRZ



WIDOK OD WEWNĄTRZ



DETAL OD ZEWNĄTRZ



DETAL OD WEWNĄTRZ



PRZESZKLENIE BLACK



PRZESZKLENIE LUSTRO WENECKIE



W przeszkleeniu zostały zastosowane czarne kropki, które skutecznie regulują różnicę temperatury, eliminując ryzyko przegrzania szyby i jej potencjalnych uszkodzeń.

Przeszklenia stosowane w kolekcji drzwi Glass Design posiadają bardzo mocny poziom odbicia.



Wzór **GD01a**



**Przeszklenia**



\* Opcje za dopłatą, cennik: strona 132.

**Dostępne ramki\*\*** **BLACK<sup>3</sup>** **INOX**

\*\* Od wewnętrznej strony drzwi.

Wzór **GD01b**



Wzór **GD01c**



GD01a i GD01c Pochwyty	ALFA 60 <sup>2</sup> / 120 / 150	◀ 90° ▶ 45°
	BETA 120 / 150	◀ 90° ▶ 45°
	TORO 180	◀ 90°
	SLIM SPACE, DUO BLACK, STRIPE, SPACE	◀ 90°

GD01b Pochwyty	ALFA 60 <sup>2</sup> / 120	◀ 45°
	BETA 120	◀ 45°
	ALFA 150	◀ 45°
	BETA 150	◀ 45°

**Dostępne rozmiary (szerokość skrzydła)**

- 80N
- 80
- 90N
- 90
- 100N
- 100<sup>1</sup>

**Opcjonalne dostępne wysokości**

- 2110 - 2400
- Przewyższenia co 1 cm.

Drzwi występują w opcji standardowej wysokości oraz opcjonalnie (za dopłatą) w wymiarach powyżej.

**Dostawki i skrzydła bierne**

Niedostępne dla drzwi z kolekcji Glass Design.

**Dodatkowe informacje**

Szerokość elementów ozdobnych jest pogładowa i może się różnić w zależności od linii drzwi oraz szerokości skrzydła.

Cennik		Podane ceny netto za kompletne drzwi		
Typ drzwi	Przeszklenie	GD01A	GD01B	GD01C
Premium	✓	4289	4289	4289
Optimum	✓	5079	5079	5079
Termo Prestige Lux	✓	6639	6639	6639
Alu Hybrid	✓	11429	11429	11429

<sup>1</sup> Dopłata zgodnie z cennikiem. Rozmiar niedostępny dla linii Termo Prestige Lux. <sup>2</sup> Pochwyty ALFA 60 ◀ 45° dostępny wyłącznie dla linii Termo Prestige Lux. <sup>3</sup> Ramki Black bez dopłaty.



## Wzór GD02a



## Przeszklenia



\* Opcje za dopłatą, cennik: strona 132.

## Dostępne ramki\*\*

BLACK<sup>3</sup>

INOX

\*\* Od wewnętrznej strony drzwi.

## Wzór GD02b



## Przeszklenia



\* Opcje za dopłatą, cennik: strona 132.

## Dostępne ramki\*\*

BLACK<sup>3</sup>

INOX

\*\* Od wewnętrznej strony drzwi.

GD02a Pochwyty	ALFA 60 <sup>2</sup> / 120 / 150	◁ 90° ▷ 45°
	BETA 120 / 150	◁ 90° ▷ 45°
	TORO 180	◁ 90°
	SLIM SPACE, DUO BLACK, STRIPE, SPACE	◁ 90°

GD02b Pochwyty	ALFA 60 <sup>2</sup> / 120	◁ 45°
	BETA 120	◁ 45°
	ALFA 150	◁ 45°
	BETA 150	◁ 45°

## Dostępne rozmiary (szerokość skrzydła)

80N 80 90N 90 100N 100<sup>1</sup>

## Opcjonalne dostępne wysokości

2110 - 2400 Przewyższenia co 1 cm.

Drzwi występują w opcji standardowej wysokości oraz opcjonalnie (za dopłatą) w wymiarach powyżej.

## Dostawki i skrzydła bierne

Niedostępne dla drzwi z kolekcji Glass Design.

## Dodatkowe informacje

Szerokość elementów ozdobnych jest poglądowa i może się różnić w zależności od linii drzwi oraz szerokości skrzydła.

Cennik		Podane ceny netto za kompletne drzwi	
Typ drzwi	Przeszklenie	GD02A	GD02B
Premium	✓	4289	4289
Optimum	✓	5079	5079
Termo Prestige Lux	✓	6639	6639
Alu Hybrid	✓	11429	11429

<sup>1</sup> Dopłata zgodnie z cennikiem. Rozmiar niedostępny dla linii Termo Prestige Lux. dopłaty.

<sup>2</sup> Pochwyty ALFA 60 ◁ 45° dostępny wyłącznie dla linii Termo Prestige Lux.

<sup>3</sup> Ramki Black bez

Wzór **GD03a**



Przeszklenia



**Glass Lustró Weneckie P4**  
Przeszklenie antywłamaniowe\*



**Glass Lustró Weneckie**



**Glass Black P4**  
Przeszklenie antywłamaniowe\*



**Glass Black**

\* Opcje za dopłatą, cennik: strona 132.

Dostępne ramki\*\*

BLACK<sup>3</sup>

INOX

\*\* Od wewnętrznej strony drzwi.

GD03	Pochwyty	ALFA 60 <sup>2</sup> / 120	◁ 45°
		BETA 120	◁ 45°
		ALFA 150	◁ 45°
		BETA 150	◁ 45°
GD04	Pochwyty	ALFA 60 <sup>2</sup> / 120 / 150	◁ 90° ◁ 45°
		BETA 120 / 150	◁ 90° ◁ 45°
		TORO 180	◁ 90°
		SLIM SPACE, DUO BLACK, STRIPE, SPACE	◁ 90°

Dostępne rozmiary (szerokość skrzydła)

80 90N 90 100N 100<sup>1</sup>

Dla wzoru GD03a opcjonalne dostępne wysokości

2110 - 2400 Przewyższenia co 1 cm.

Drzwi występują w opcji standardowej wysokości oraz opcjonalnie (za dopłatą) w wymiarach powyżej.

Dostawki i skrzydła bierne

Niedostępne dla drzwi z kolekcji Glass Design.

Dodatkowe informacje

Szerokość elementów ozdobnych jest poglądowa i może się różnić w zależności od linii drzwi oraz szerokości skrzydła.

Typ drzwi	Przeszklenie	Cennik	
		Podane ceny netto za kompletne drzwi	
		GD03A	GD04
Premium	✓	5259	4 789
Optimum	✓	5749	5 579
Termo Prestige Lux	✓	7339	7 139
Alu Hybrid	✓	12639	—

Wzór **GD04**



Przeszklenia

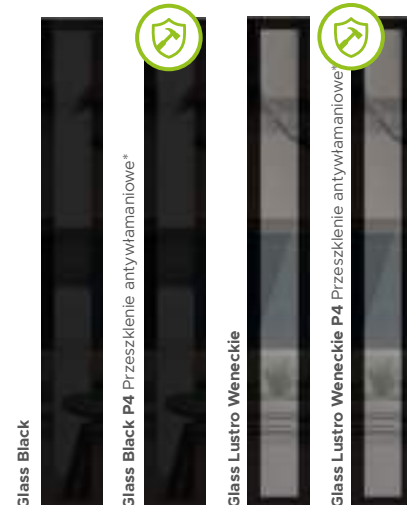

\* Opcje za dopłatą, cennik: strona 132.

Dostępne ramki\*\*

BLACK<sup>3</sup>

INOX

\*\* Od wewnętrznej strony drzwi.

Drzwi otwierane do wewnątrz, posiadają krótszą aplikację.

<sup>1</sup> Dopłata zgodnie z cennikiem. Rozmiar niedostępny dla linii Termo Prestige Lux. dopłaty.

<sup>2</sup> Pochwyty ALFA 60 ◁ 45° dostępny wyłącznie dla linii Termo Prestige Lux.

<sup>3</sup> Ramki Black bez

# GLASSLOFT

Drzwi zewnętrzne z kolekcji Glass Loft zachwycają taflami szkła aplikowanego bezpośrednio na skrzydło drzwiowe. Pod szklaną, czarną aplikacją Lacobel znajduje się pakiet szbowy umożliwiający przepuszczanie światła.

To piękne, czarne wzornictwo, dzięki przeszkleńom posiadającym mocny poziom odbicia zobaczysz więcej.

WIDOK OD ZEWNĄTRZ



WIDOK OD WEWNĄTRZ



DETAL OD ZEWNĄTRZ



DETAL OD WEWNĄTRZ

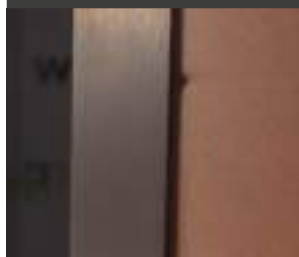

PRZESZKLENIE BLACK



PRZESZKLENIE LUSTRO WENECKIE



Przeszklenie od strony zewnętrznej w kolekcji Glass Loft jest naklejone na szycę

W przeszkleńiu zostały zastosowane czarne kropki, które skutecznie regulują różnicę temperatury, eliminując ryzyko przegrzania szyby i jej potencjalnych uszkodzeń.

Wzór **GL01**

Drzwi otwierane do wewnątrz, posiadają krótszą aplikację.

## Przeszklenia



Dostępne ramki\*\* BLACK<sup>3</sup> INOX

\*\* Od wewnętrznej strony drzwi.

Pochwyty	ALFA 60 <sup>2</sup> / 120 / 150	◁ 90° ▷ 45°
	BETA 120 / 150	◁ 90° ▷ 45°
	SLIM POCKET	
	TORO 180	◁ 90°
	SLIM SPACE, DUO BLACK, STRIPE, SPACE, POCKET	◁ 90°

## Dostępne rozmiary (szerokość skrzydła)

80N 80 90N 90 100N 100<sup>1</sup>

## Dostawki i skrzydła bierne

DEDYKOWANE PEŁNA P9  
OPCJONALNE P8 X5 X8

Cennik		Podane ceny netto za kompletne drzwi
Typ drzwi	Przeszklenie	GL01
Premium	✓	4139
Optimum	✓	4939
Termo Prestige Lux	✓	6469
Alu Hybrid	✓	11139

TECHNOLOGIA ALU: dopłata +380 zł netto<sup>4</sup>

Wzór **GL01a**

Drzwi otwierane do wewnątrz, posiadają krótszą aplikację.

## Przeszklenia



Dostępne ramki\*\* BLACK<sup>3</sup> INOX

\*\* Od wewnętrznej strony drzwi.

Pochwyty	ALFA 60 <sup>2</sup> / 120	◁ 45°
	BETA 120	◁ 45°
	ALFA 150	◁ 45°
	BETA 150	◁ 45°

## Dostępne rozmiary (szerokość skrzydła)

80N 80 90N 90 100N 100<sup>1</sup>

## Dostawki i skrzydła bierne

DEDYKOWANE PEŁNA P9  
OPCJONALNE P8 X5 X8

Cennik		Podane ceny netto za kompletne drzwi
Typ drzwi	Przeszklenie	GL01a
Premium	✓	4139
Optimum	✓	4939
Termo Prestige Lux	✓	6469
Alu Hybrid	✓	11139

TECHNOLOGIA ALU: dopłata +380 zł netto<sup>4</sup>

<sup>1</sup> Dopłata zgodnie z cennikiem. Rozmiar niedostępny dla linii Termo Prestige Lux. <sup>2</sup> Pochwyty ALFA 60 < 45° dostępny wyłącznie dla linii Termo Prestige Lux. <sup>3</sup> Ramki Black bez dopłaty. <sup>4</sup> Technologia ALU stanowi opcjonalną możliwość wyprodukowania drzwi aluminiowych w danym wzorze. Opcja możliwa wyłącznie dla drzwi z ościeżnicą Termo. Brak możliwości wykonania drzwi w technologii ALU w opcji Crystal Sky Color, Top Trend Color 2023 i RAL.

Wzór **GL02**

Drzwi otwierane do wewnątrz, posiadają krótszą aplikację.

Wzór **GL02a**

## Przeszklenia



Glass Black

Glass Lustro Weneckie

Dostępne ramki\*\* BLACK<sup>3</sup> INOX

\*\* Od wewnętrznej strony drzwi.

Wzór **GL02b**

Drzwi otwierane do wewnątrz, posiadają krótszą aplikację.

Wzór **GL02c**

## Przeszklenia



Glass Black

Glass Lustro Weneckie

Dostępne ramki\*\* BLACK<sup>3</sup> INOX

\*\* Od wewnętrznej strony drzwi.

Pochwyty	ALFA 60° / 120 / 150	◁ 45°
	BETA 120 / 150	◁ 45°

Dla wzoru GL02 dostępne dodatkowo pochwyty Alfa i Beta w opcji ◁ 90°, pochwyty Toro 180° ◁ 90°, pochwyty Slim Space, Space, Stripe, Duo Black, Pocket oraz pochwyty Slim Pocket.

## Dostępne rozmiary (szerokość skrzydła)

80N 80 90N 90 100N 100<sup>1</sup>

## Dostawki i skrzydła bierne

DEDYKOWANE	PEŁNA	P9
OPCJONALNE	P8	X5 X8

Cennik		Podane ceny netto za kompletne drzwi	
Typ drzwi	Przeszklenie	GL02	GL02a
Premium	✓	4249	4249
Optimum	✓	5049	5049
Termo Prestige Lux	✓	6579	6579
Alu Hybrid	✓	11329	11329

TECHNOLOGIA ALU: dopłata +380 zł netto<sup>4</sup>

Pochwyty	ALFA 60° / 120 / 150	◁ 45°
	BETA 120 / 150	◁ 45°

Dla wzoru GL02 dostępne dodatkowo pochwyty Alfa i Beta w opcji ◁ 90°, pochwyty Toro 180° ◁ 90°, pochwyty Slim Space, Space, Stripe, Duo Black, Pocket oraz pochwyty Slim Pocket.

## Dostępne rozmiary (szerokość skrzydła)

80N 80 90N 90 100N 100<sup>1</sup>

## Dostawki i skrzydła bierne

DEDYKOWANE	PEŁNA	P9
OPCJONALNE	P8	X5 X8

Cennik		Podane ceny netto za kompletne drzwi	
Typ drzwi	Przeszklenie	GL02b	GL02c
Premium	✓	4249	4249
Optimum	✓	5049	5049
Termo Prestige Lux	✓	6579	6579
Alu Hybrid	✓	11329	11329

TECHNOLOGIA ALU: dopłata +380 zł netto<sup>4</sup>

<sup>1</sup> Dopłata zgodnie z cennikiem. Rozmiar niedostępny dla linii Termo Prestige Lux.

<sup>2</sup> Pochwyty ALFA 60° ◁ 45° dostępny wyłącznie dla linii Termo Prestige Lux.

<sup>3</sup> Ramki Black bez dopłaty.

<sup>4</sup> Technologia ALU stanowi opcjonalną możliwość wyprodukowania drzwi aluminiowych w danym wzorze. Opcja możliwa wyłącznie dla drzwi z ościeżnicą Termo. Brak możliwości wykonania drzwi w technologii ALU w opcji Crystal Sky Color, Top Trend Color 2023 i RAL.

Wzór **GL03**Wzór **GL03a**

## Przeszklenia

Dostępne ramki\*\* **BLACK<sup>3</sup>** **INOX**

\*\* Od wewnętrznej strony drzwi.

Wzór **GL03b**Wzór **GL03c**

## Przeszklenia

Dostępne ramki\*\* **BLACK<sup>3</sup>** **INOX**

\*\* Od wewnętrznej strony drzwi.

Pochwyty

ALFA 60<sup>2</sup> / 120 / 150

◁ 45°

BETA 120 / 150

◁ 45°

Dla wzoru GL03 dostępne dodatkowo pochwyty Alfa i Beta w opcji ◁ 90°, pochwyty Toro 180" ◁ 90°, pochwyty Slim Space, Space, Stripe, Duo Black, Pocket oraz pochwyty Slim Pocket.

## Dostępne rozmiary (szerokość skrzydła)

80N 80 90N 90 100N 100<sup>1</sup>

## Dostawki i skrzydła bierne

DEDYKOWANE PEŁNA P10  
OPCJONALNE P5 X2 X9

## Cennik

Podane ceny netto za kompletne drzwi

Typ drzwi	Przeszklenie	GL03	GL03a
Premium	✓	4249	4249
Optimum	✓	5049	5049
Termo Prestige Lux	✓	6579	6579
Alu Hybrid	✓	11329	11329

TECHNOLOGIA ALU: dopłata +380 zł netto<sup>4</sup>

Pochwyty

ALFA 60<sup>2</sup> / 120 / 150

◁ 45°

BETA 120 / 150

◁ 45°

Dla wzoru GL03b dostępne dodatkowo pochwyty Alfa i Beta w opcji ◁ 90°, pochwyty Toro 180" ◁ 90°, pochwyty Slim Space, Space, Stripe, Duo Black, Pocket oraz pochwyty Slim Pocket.

## Dostępne rozmiary (szerokość skrzydła)

80N 80 90N 90 100N 100<sup>1</sup>

## Dostawki i skrzydła bierne

DEDYKOWANE PEŁNA P10  
OPCJONALNE P5 X2 X9

## Cennik

Podane ceny netto za kompletne drzwi

Typ drzwi	Przeszklenie	GL03b	GL03c
Premium	✓	4249	4249
Optimum	✓	5049	5049
Termo Prestige Lux	✓	6579	6579
Alu Hybrid	✓	11329	11329

TECHNOLOGIA ALU: dopłata +380 zł netto<sup>4</sup><sup>1</sup> Dopłata zgodnie z cennikiem. Rozmiar niedostępny dla linii Termo Prestige Lux.<sup>2</sup> Pochwyty ALFA 60 ◁ 45° dostępny wyłącznie dla linii Termo Prestige Lux.<sup>3</sup> Ramki Black bez dopłaty.<sup>4</sup> Technologia ALU stanowi opcjonalną możliwość wyprodukowania drzwi aluminiowych w danym wzorze. Opcja możliwa wyłącznie dla drzwi z ościeżnicą Termo. Brak możliwości wykonania drzwi w technologii ALU w opcji Crystal Color, Top Trend Color 2023 i RAL.

# GLASSFRONT

**Drzwi zewnętrzne z kolekcji Glass Front zachwycają taflami szkła aplikowanego bezpośrednio na skrzydło drzwiowe.**

Drzwi te nie zawierają pakietu szybowego, dzięki czemu można zachować maksymalną prywatność i świetne parametry termiczne, zachowując przy tym zachwycający wygląd kolekcji Glass.

WIDOK OD ZEWNĄTRZ



WIDOK OD WEWNĄTRZ



**DWUSTRONNA APLIKACJA LACOBEL - OPCJONALNIE ZA DOPŁATĄ**

DETAL

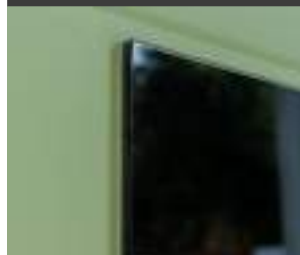

DETAL



APLIKACJA LACOBEL



APLIKACJA LACOBEL



Przeszklenie od strony zewnętrznej w kolekcji Glass Loft jest naklejone na szycę

Lacobel to barwiona na czarno tafla szkła o wysokim połysku, aplikowana bezpośrednio na skrzydło drzwiowe.



Wzór GF01



Drzwi otwierane do wewnątrz, posiadają krótszą aplikację.

Wzór GF01a



Aplikacja



Black Lacobel

Wzór GF02



Drzwi otwierane do wewnątrz, posiadają krótszą aplikację.

Wzór GF02a



Aplikacja



Black Lacobel

Pochwyty	ALFA 60 <sup>2</sup> / 120 / 150	◁ 45°
	BETA 120 / 150	◁ 45°

Dla wzoru GF01 dostępne dodatkowo pochwity Alfa i Beta w opcji ◁ 90°, pochwyt Toro 180° ◁ 90°, pochwity Slim Space, Space, Stripe, Duo Black, Pocket oraz pochwity wpuszczane Slim Pocket.

## Dostępne rozmiary (szerokość skrzydła)

80N	80	90N	90	100N	100 <sup>1</sup>
-----	----	-----	----	------	------------------

## Dostawki i skrzydła bierne

DEDYKOWANE	PEŁNA	X8
OPCJONALNE	P8	X5, P9

Cennik		Podane ceny netto za kompletne drzwi	
Typ drzwi	Aplikacja	GF01	GF01a
Premium	Zewnątrz	3249	3249
	Obustronnie	3539	3539
Optimum	Zewnątrz	4029	4029
	Obustronnie	4329	4329
Termo Prestige Lux	Zewnątrz	5799	5799
	Obustronnie	6109	6109
Alu Hybrid	Zewnątrz	9989	9989
	Obustronnie	10519	10519

TECHNOLOGIA ALU: dopłata +380 zł netto<sup>4</sup>

Pochwyty	ALFA 60 <sup>2</sup> / 120 / 150	◁ 45°
	BETA 120 / 150	◁ 45°

Dla wzoru GF02 dostępne dodatkowo pochwity Alfa i Beta w opcji ◁ 90°, pochwyt Toro 180° ◁ 90°, pochwity Slim Space, Space, Stripe, Duo Black . Pocket oraz pochwity wpuszczane Slim Pocket.

## Dostępne rozmiary (szerokość skrzydła)

80N	80	90N	90	100N	100 <sup>1</sup>
-----	----	-----	----	------	------------------

## Dostawki i skrzydła bierne

DEDYKOWANE	PEŁNA	X8
OPCJONALNE	P8	X5, P9

Cennik		Podane ceny netto za kompletne drzwi	
Typ drzwi	Aplikacja	GF02	GF02a
Premium	Zewnątrz	3359	3359
	Obustronnie	3659	3659
Optimum	Zewnątrz	4139	4139
	Obustronnie	4439	4439
Termo Prestige Lux	Zewnątrz	5909	5909
	Obustronnie	6209	6209
Alu Hybrid	Zewnątrz	10179	10179
	Obustronnie	10689	10689

TECHNOLOGIA ALU: dopłata +380 zł netto<sup>4</sup>

<sup>1</sup> Dopłata zgodnie z cennikiem. Rozmiar niedostępny dla linii Termo Prestige Lux. <sup>2</sup> Pochwyty ALFA 60 ◁ 45° dostępny wyłącznie dla linii Termo Prestige Lux. <sup>3</sup> Ramki Black bez dopłaty. <sup>4</sup> Technologia ALU stanowi opcjonalną możliwość wyprodukowania drzwi aluminiowych w danym wzorze. Opcja możliwa wyłącznie dla drzwi z ościeżnicą Termo. Brak możliwości wykonania drzwi w technologii ALU w opcji Crystal Sky Color, Top Trend Color 2023 i RAL.

Wzór **GF02b**

Drzwi otwierane do wewnątrz, posiadają krótszą aplikację.

Wzór **GF02c**

Aplikacja



Black Lacobel

Pochwyty	ALFA 60 <sup>2</sup> / 120 / 150	◁ 45°
	BETA 120 / 150	◁ 45°

Dla wzoru GF02b dostępne dodatkowo pochwyty Alfa i Beta w opcji ◁ 90°, pochwyty Toro 180° ◁ 90°, pochwyty Slim Space, Space, Stripe, Duo Black, Pocket oraz pochwyty wpuszczane Slim Pocket.

## Dostępne rozmiary (szerokość skrzydła)

80N 80 90N 90 100N 100<sup>1</sup>

## Dostawki i skrzydła bierne

DEDYKOWANE PEŁNA X9  
OPCJONALNE P8 P9 X5

Cennik		Podane ceny netto za kompletne drzwi	
Typ drzwi	Aplikacja	GF02b	GF02c
Premium	Zewnątrz	3359	3359
	Obustronnie	3659	3659
Optimum	Zewnątrz	4139	4139
	Obustronnie	4439	4439
Termo Prestige Lux	Zewnątrz	5909	5909
	Obustronnie	6209	6209
Alu Hybrid	Zewnątrz	10179	10179
	Obustronnie	10689	10689

TECHNOLOGIA ALU: dopłata +380 zł netto<sup>4</sup>

Wzór **GF03**Wzór **GF03a**Wzór **GF03b**Wzór **GF03c**

Aplikacja



Black Lacobel

Pochwyty	ALFA 60 <sup>2</sup> / 120 / 150	◁ 45°
	BETA 120 / 150	◁ 45°

Dla wzorów GF03 i GF03b dostępne dodatkowo pochwyty Alfa i Beta w opcji ◁ 90°, pochwyty Toro 180° ◁ 90°, pochwyty Slim Space, Space, Stripe, Duo Black oraz pochwyty wpuszczane Slim Pocket.

## Dostępne rozmiary (szerokość skrzydła)

80N 80 90N 90 100N 100<sup>1</sup>

## Dostawki i skrzydła bierne

DEDYKOWANE PEŁNA X9  
OPCJONALNE P5 P10 X2

Cennik		Podane ceny netto za kompletne drzwi			
Typ drzwi	Aplikacja	GF03	GF03a	GF03b	GF03c
Premium	Zewnątrz	3359	3359	3359	3359
	Obustronnie	3659	3659	3659	3659
Optimum	Zewnątrz	4139	4139	4139	4139
	Obustronnie	4439	4439	4439	4439
Termo Prestige Lux	Zewnątrz	5909	5909	5909	5909
	Obustronnie	6209	6209	6209	6209
Alu Hybrid	Zewnątrz	10179	10179	10179	10179
	Obustronnie	10689	10689	10689	10689

TECHNOLOGIA ALU: dopłata +380 zł netto<sup>4</sup>

<sup>1</sup> Dopłata zgodnie z cennikiem. Rozmiar niedostępny dla linii Termo Prestige Lux.

<sup>2</sup> Pochwyty ALFA 60 ◁ 45° dostępny wyłącznie dla linii Termo Prestige Lux.

<sup>3</sup> Ramki Black bez dopłaty.

<sup>4</sup> Technologia ALU stanowi opcjonalną możliwość wyprodukowania drzwi aluminiowych w danym wzorze. Opcja możliwa wyłącznie dla drzwi z ościeżnicą Termo. Brak możliwości wykonania drzwi w technologii ALU w opcji Crystal Sky Color, Top Trend Color 2023 i RAL.

## Wzór GF04



## Aplikacja



Black Lacobel

Drzwi otwierane do wewnątrz, posiadają krótszą aplikację w każdej z części.

## Wzór GF05



## Aplikacja



Black Lacobel

Pochwyty	ALFA 60 <sup>2</sup> / 120 / 150	◁ 90° ▷ 45°
	BETA 120 / 150	◁ 90° ▷ 45°
	SLIM POCKET 45 / 180	
	TORO 180	◁ 90°
	SLIM SPACE, DUO BLACK, STRIPE, SPACE	◁ 90°

## Dostępne rozmiary (szerokość skrzydła)

80N 80 90N 90 100N 100<sup>1</sup>

## Dostawki i skrzydła bierne

DEDYKOWANE	PEŁNA
OPCJONALNE	P5 X2 P8 X5

## Cennik

Podane ceny netto za kompletne drzwi

Typ drzwi	Aplikacja	GF04
Premium	Zewnątrz	3639
	Obustronnie	3939
Optimum	Zewnątrz	4419
	Obustronnie	4709
Termo Prestige Lux	Zewnątrz	6179
	Obustronnie	6479
Alu Hybrid	Zewnątrz	—
	Obustronnie	—

TECHNOLOGIA ALU: dopłata +380 zł netto<sup>4</sup>

Pochwyty	ALFA 60 <sup>2</sup> / 120 / 150	◁ 90° ▷ 45°
	BETA 120 / 150	◁ 90° ▷ 45°
	TORO 180	◁ 90°
	SLIM SPACE, DUO BLACK, STRIPE, SPACE,	◁ 90°

## Dostępne rozmiary (szerokość skrzydła)

80N 80 90N 90 100N 100<sup>1</sup>

## Dostawki i skrzydła bierne

DEDYKOWANE	PEŁNA
OPCJONALNE	P5 X2 P8 X5

## Cennik

Podane ceny netto za kompletne drzwi

Typ drzwi	Aplikacja	GF05
Premium	Zewnątrz	3359
	Obustronnie	3659
Optimum	Zewnątrz	4139
	Obustronnie	4439
Termo Prestige Lux	Zewnątrz	5909
	Obustronnie	6209
Alu Hybrid	Zewnątrz	10179
	Obustronnie	10689

TECHNOLOGIA ALU: dopłata +380 zł netto<sup>4</sup>

<sup>1</sup> Dopłata zgodnie z cennikiem. Rozmiar niedostępny dla linii Termo Prestige Lux. <sup>2</sup> Pochwyty ALFA 60 < 45° dostępny wyłącznie dla linii Termo Prestige Lux. <sup>3</sup> Ramki Black bez dopłaty. <sup>4</sup> Technologia ALU stanowi opcjonalną możliwość wyprodukowania drzwi aluminiowych w danym wzorze. Opcja możliwa wyłącznie dla drzwi z ościeżnicą Termo. Brak możliwości wykonania drzwi w technologii ALU w opcji Crystal Sky Color, Top Trend Color 2023 i RAL.

Wzór **GF06**

\*Brak możliwości podwyższenia

## Aplikacja



Black Lacobel

Wzór **GF07**

\*Brak możliwości podwyższenia

## Aplikacja



Black Lacobel

Pochwyty	ALFA 120 / 150	◁ 90° ▷ 45°
	BETA 120 / 150	◁ 90° ▷ 45°
	SLIM POCKET DEDYKOWANY	
	TORO 180	◁ 90°

## Dostępne rozmiary (szerokość skrzydła)

80N 80 90N 90 100N 100<sup>1</sup>

## Dostawki i skrzydła bierne

DEDYKOWANE	PEŁNA
OPCJONALNE	P5 X2 P8 X5

Cennik Podane ceny netto za kompletne drzwi

Typ drzwi	Aplikacja	GF06
Premium	Zewnątrz	—
	Obustronnie	—
Optimum	Zewnątrz	—
	Obustronnie	—
Termo Prestige Lux	Zewnątrz	6 109
	Obustronnie	—
Alu Hybrid	Zewnątrz	—
	Obustronnie	—

TECHNOLOGIA **ALU**: dopłata **+380 zł netto**<sup>4</sup>

Pochwyty	ALFA 150, BETA 150 MONTAŻ UKOŚNY	◁ 90°
----------	-------------------------------------	-------

## Dostępne rozmiary (szerokość skrzydła)

80N 80 90N 90 100N 100<sup>1</sup>

## Dostawki i skrzydła bierne

DEDYKOWANE	PEŁNA
OPCJONALNE	P5 X2 P8 X5

Cennik Podane ceny netto za kompletne drzwi

Typ drzwi	Aplikacja	GF07
Premium	Zewnątrz	3 359
	Obustronnie	3 659
Optimum	Zewnątrz	4 139
	Obustronnie	4 439
Termo Prestige Lux	Zewnątrz	5 909
	Obustronnie	6 209
Alu Hybrid	Zewnątrz	—
	Obustronnie	—

TECHNOLOGIA **ALU**: dopłata **+380 zł netto**<sup>4</sup>

<sup>1</sup> Dopłata zgodnie z cennikiem. Rozmiar niedostępny dla linii Termo Prestige Lux.<sup>2</sup> Pochwyt ALFA 60 < 45° dostępny wyłącznie dla linii Termo Prestige Lux.<sup>3</sup> Ramki Black bez<sup>4</sup> Technologia ALU stanowi opcjonalną możliwość wyprodukowania drzwi aluminiowych w danym wzorze. Opcja możliwa wyłącznie dla drzwi z ościeżnicą Termo. Brak możliwości wykonania drzwi w technologii ALU w opcji Crystal Sky Color, Top Trend Color 2023 i RAL.

# MY GLASS

Kolekcja My Glass to wyjątkowe drzwi, które zachwycają hartowanym szkłem dostępnym w kolorze białym, czarnym lub w imitacji drewna. Innowacyjna technologia nadruku na szkłe pozwoliła uzyskać niesamowity efekt eleganckiego szkła.



MG01







MG04



MG08



MG07

Pochwyty	ALFA 60 <sup>2</sup> / 120 / 150	◁ 90° ▷ 45°	<b>Cennik</b>	Podane ceny netto za kompletne drzwi
	BETA 120 / 150	◁ 90° ▷ 45°	<b>Typ drzwi</b>	<b>CENA</b>
	POCKET CHOWANY POD SZKŁO	Dedykowany	 Premium	—
	TORO 180	◁ 90°	 Optimum	—
	SLIM SPACE, DUO BLACK, STRIPE,	◁ 90°	 Termo Prestige Lux	9089
	POCKET Z WYCIĘCIEM POD SZKŁO	◁ 90°	 Alu Hybrid	—

\*Wymagany samozamykacz ukryty

# FutureINOX

## DRZWI ALUMINIOWE

### FUTURE INOX to kolekcja drzwi inspirowana przyszłością.

Delikatna ramka ozdobna subtelnie zlicowana ze skrzydłem oraz możliwość połączenia dwóch kolorów oddzielonych od siebie, stanowią wyjątkową propozycję.

Rozwiązanie w takim wykończeniu było dotychczas niedostępne dla tego segmentu drzwi.



Dzięki zastosowaniu najnowszej technologii ramki ozdobne oraz przeszklenia łączą się z płaszczem skrzydła, dając optycznie wrażenie wyrefinowanej i spójnej konstrukcji. Umieszczenie doskonale spasowanego przeszklenia w skrzydle drzwiowym idealnie współgra z całą ideą tej kolekcji, dodatkowo potęgując niepowtarzalny wygląd drzwi **Future INOX!**

Perfekcyjnie przygotowane, delikatnie podkreślające wzór drzwi ramkiozdobne nadają drzwiom kolekcji **Future INOX** niebagatelny charakter.

DETAL



DETAL



PRZESZKLENIE



PRZESZKLENIE



Płaszcz oraz elementy ozdobne drzwi z kolekcji Future INOX wykonane są w całości z aluminium. Dzięki temu drzwi są wyjątkowo trwałe oraz mają bardzo dobre zabezpieczenia przed wpływem czynników atmosferycznych

Wzór **FI01a**



Wzór **FI01b**



Dostępne ramki **BLACK<sup>3</sup>** **INOX**

Przeszklenia

Niedostępne dla wybranego wzoru drzwi.

Wzór **FI01c**



Wzór **FI01d**



FI01b Pochwyty	ALFA 60 <sup>2</sup> / 120	◁ 45°
	BETA 120	◁ 45°
	ALFA 150	◁ 45°
	BETA 150	◁ 45°
FI01a, FI01c, FI01d Pochwyty	ALFA 60 <sup>2</sup> / 120 / 150	◁ 90° ◁ 45°
	BETA 120 / 150	◁ 90° ◁ 45°
	SLIM POCKET 45 / 180	
	TORO 180	◁ 90°
	DUO BLACK, STRIPE, SLIM SPACE, SPACE	◁ 90°

Dostępne rozmiary (szerokość skrzydła)

80N	80	90N	90	100N	100 <sup>1</sup>
-----	----	-----	----	------	------------------

Opcjonalne dostępne wysokości

2110 - 2400\* Przewyższenia co 1 cm.

\*2080 - 2400 dla linii Premium Termo

Dostawki i skrzydła bierne

Niedostępne dla drzwi z serii Future INOX.

Dodatkowe informacje

Szerokość elementów ozdobnych jest pogładowa i może się różnić w zależności od linii drzwi oraz szerokości skrzydła.

Cennik		Podane ceny netto za kompletne drzwi			
Typ drzwi	Przeszklenie	FI01A	FI01B	FI01C	FI01D
Premium	—	4739*	4879*	4879*	4879*
	—	5039**	5169*	5169**	5169**
Optimum	—	5379**	5529*	5529*	5429*
	—	5669**	5809*	5809**	5809**
Termo Prestige Lux	—	6849**	7069*	7179*	7069*
	—	7209*	7319**	7319**	7319**
Alu Hybrid	—	—	—	—	—
	—	—	—	—	—

\* Dotyczy drzwi z jednym kolorem okleiny (obustronnie).

\*\* Dotyczy drzwi z dwoma różnymi kolorami oklein (obustronnie).

<sup>1</sup> Dopłata zgodnie z cennikiem. Rozmiar niedostępny dla linii Termo Prestige Lux. dopłaty.

<sup>2</sup> Pochwyty ALFA 60 ◁ 45° dostępny wyłącznie dla linii Termo Prestige Lux.

<sup>3</sup> Ramki Black bez

Wzór **FI02a**

Dostępne ramki

BLACK<sup>3</sup>

INOX

Przeszklenia

Niedostępne dla wybranego wzoru drzwi.

Wzór **FI02b**

Dostępne ramki

BLACK<sup>3</sup>

INOX

Przeszklenia

Niedostępne dla wybranego wzoru drzwi.

Pochwyty	ALFA 60 <sup>2</sup> / 120 / 150	◀ 90° ▶ 45°
	BETA 120 / 150	◀ 90° ▶ 45°
	SLIM POCKET 45 / 180	
	TORO 180	◀ 90°
	DUO BLACK, STRIPE, SPACE, SLIM SPACE	◀ 90°

## Dostępne rozmiary (szerokość skrzydła)

80N 80 90N 90 100N 100<sup>1</sup>

## Opcjonalne dostępne wysokości

2110 - 2400\* Przewyższenia co 1 cm.

\*2080 - 2400 dla linii Premium Termo

## Dostawki i skrzydła bierne

Niedostępne dla drzwi z serii Future INOX.

## Dodatkowe informacje

Szerokość elementów ozdobnych jest pogładowa i może się różnić w zależności od linii drzwi oraz szerokości skrzydła.

Cennik	Podane ceny netto za kompletne drzwi		
	Typ drzwi	Przeszklenie	FI02A
Premium	—	5169*	5169*
		5489**	5489**
Optimum	—	5809*	5809*
		6049**	6049**
Termo Prestige Lux	—	7269*	7269*
		7479**	7479**
Alu Hybrid	—	—	—
		—	—

\* Dotyczy drzwi z jednym kolorem okleiny (obustronnie).

\*\* Dotyczy drzwi z dwoma różnymi kolorami oklein (obustronnie).

<sup>1</sup> Dopłata zgodnie z cennikiem. Rozmiar niedostępny dla linii Termo Prestige Lux. dopłaty.<sup>2</sup> Pochwyt ALFA 60 ◀ 45° dostępny wyłącznie dla linii Termo Prestige Lux.<sup>3</sup> Ramki Black bez



Wzór **FI03a**



**Przeszklenia**

Niedostępne dla wybranego wzoru drzwi.

**Dostępne ramki**

BLACK<sup>3</sup>

INOX

Wzór **FI03b**



**Przeszklenia**

Niedostępne dla wybranego wzoru drzwi.

**Dostępne ramki**

BLACK<sup>3</sup>

INOX

Pochwyty	ALFA 60 <sup>2</sup> / 120 / 150	◁ 90° ▷ 45°
	BETA 120 / 150	◁ 90° ▷ 45°
	TORO 180	◁ 90°
	STRIPE, DUO BLACK, SPACE, SLIM SPACE	◁ 90°

**Dostępne rozmiary (szerokość skrzydła)**

80N 80 90N 90 100N 100<sup>1</sup>

**Opcjonalne dostępne wysokości**

2110 - 2400\* Przewyższenia co 1 cm.

\*2080 - 2400 dla linii Premium Termo  
Brak możliwości skrótów i podwyższeń dla wzoru FI03A

**Dostawki i skrzydła bierne**

Niedostępne dla drzwi z serii Future INOX.

**Dodatkowe informacje**

Szerokość elementów ozdobnych jest pogładowa i może się różnić w zależności od linii drzwi oraz szerokości skrzydła.

Cennik		Podane ceny netto za kompletne drzwi	
Typ drzwi	Przeszklenie	FI03A	FI03B
Premium	—	5039	5039
Optimum	—	5669	5669
Termo Prestige Lux	—	7149	7149
Alu Hybrid	—	12309	12309

Wzór **FI04a****Przeszklenia**

Dostępne także (→ s. 132) Black, P4, Lustro Weneckie, Reflex Grafit

**Dostępne ramki****BLACK<sup>3</sup>****INOX****Pochwyty**

ALFA 60° / 120 / 150

◁ 45°

BETA 120 / 150

◁ 45°

Dla wzorów FI04A i FI04C dostępne dodatkowo pochwyty Alfa i Beta w opcji ◁ 90°, pochwyty Toro 180° ◁ 90°, pochwyty Stripe, Duo Black, Space, Slim Space oraz pochwyty Slim Pocket.

**Dostępne rozmiary (szerokość skrzydła)**

80N

80

90N

90

100N

100<sup>1</sup>**Opcjonalne dostępne wysokości**

2110 - 2400\*

Przewyższenia co 1 cm.

\*2080 - 2400 dla linii Premium Termo

**Dostawki i skrzydła bierne**

Niedostępne dla drzwi z serii Future INOX.

**Dodatkowe informacje**

Szerokość elementów ozdobnych jest pogładowa i może się różnić w zależności od linii drzwi oraz szerokości skrzydła.

**Cennik**

Podane ceny netto za kompletne drzwi

Typ drzwi	Prze-szklenie	FI04A	FI04B	FI04C	FI04D	FI04E
Premium	✓	5289*	5289*	5289*	5639*	5639*
		5639**	5639**	5639**	5909**	5909**
Optimum	✓	5929*	5929*	5929*	6239*	6239*
		6239**	6239**	6239**	6509**	6509**
Termo Prestige Lux	✓	7359*	7359*	7359*	7619*	7619*
		7619**	7619**	7619**	7879**	7879**
Alu Hybrid	✓	-	-	-	-	-
		-	-	-	-	-

\* Dotyczy drzwi z jednym kolorem okleiny (obustronnie).

\*\* Dotyczy drzwi z dwoma różnymi kolorami oklein (obustronnie).

Wzór **FI04b**Wzór **FI04c**Wzór **FI04d**Wzór **FI04e**<sup>1</sup> Dopłata zgodnie z cennikiem. Rozmiar niedostępny dla linii Termo Prestige Lux. dopłaty.<sup>2</sup> Pochwyty ALFA 60 ◁ 45° dostępny wyłącznie dla linii Termo Prestige Lux.<sup>3</sup> Ramki Black bez

WZÓR **FI05a**



**Przeszklenia** Dostępne także (→ s. 132) Black, P4, Lustro Weneckie, Reflex Grafit



**Dostępne ramki** BLACK<sup>3</sup> INOX

<b>Pochwyty</b>	ALFA 60 <sup>2</sup> / 120 / 150	◁ 45°
	BETA 120 / 150	◁ 45°

Dla wzorów FI05A i FI05C dostępne dodatkowo pochwyty Alfa i Beta w opcji ◁ 90°, pochwyty Toro 180" ◁ 90°, pochwyty Slim Space, Stripe, Duo Black, Space oraz pochwyty wpuszczane Slim Pocket.

**Dostępne rozmiary (szerokość skrzydła)**

80N	80	90N	90	100N	100 <sup>l</sup>
-----	----	-----	----	------	------------------

**Opcjonalne dostępne wysokości**

2110 - 2400*	Przewyższenia co 1 cm.
--------------	------------------------

\*2080 - 2400 dla linii Premium Termo

**Dostawki i skrzydła bierne**

Niedostępne dla drzwi z serii Future INOX.

**Dodatkowe informacje**

Szerokość elementów ozdobnych jest poglądowa i może się różnić w zależności od linii drzwi oraz szerokości skrzydła.

Cennik		Podane ceny netto za kompletne drzwi				
Typ drzwi	Prze-szklenie	FI05A	FI05B	FI05C	FI05D	FI05E
Premium	✓	5289	5289	5289	5639	5639
Optimum	✓	5929	5929	5929	6239	6239
Termo Prestige Lux	✓	7359	7359	7359	7619	7619
Alu Hybrid	✓	12669	12669	12669	13119	13119

WZÓR **FI05b**



WZÓR **FI05c**



WZÓR **FI05d**



WZÓR **FI05e**



WZÓR **FI06a**

**Przeszklenia** Dostępne także (→ s. 132) Black, P4, Lustro Weneckie, Reflex Grafit

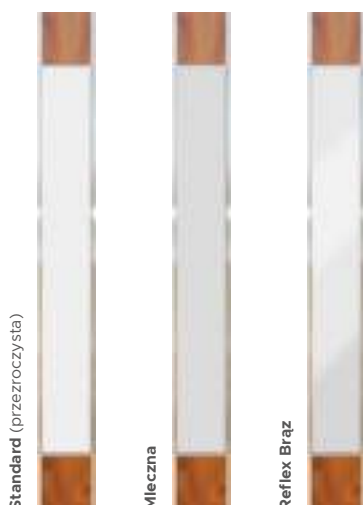

Dostępne ramki

BLACK<sup>3</sup>

INOX

Pochwyty

ALFA 60° / 120 / 150

◁ 45°

BETA 120 / 150

◁ 45°

Dla wzorów FI06A i FI06C dostępne dodatkowo pochwyty Alfa i Beta w opcji ◁ 90°, pochwyty Toro 180° ◁ 90°, pochwyty Slim Space, Stripe, Duo Black, Space, Pocket oraz pochwyty wpuszczane Slim Pocket.

Dostępne rozmiary (szerokość skrzydła)

80N

80

90N

90

100N

100<sup>1</sup>

Opcjonalne dostępne wysokości

2110 - 2400\*

Przewyższenia co 1 cm.

\*2080 - 2400 dla linii Premium Termo

Dostawki i skrzydła bierne

Niedostępne dla drzwi z serii Future INOX.

Dodatkowe informacje

Szerokość elementów ozdobnych jest poglądowa i może się różnić w zależności od linii drzwi oraz szerokości skrzydła.

Cennik		Podane ceny netto za kompletne drzwi				
Typ drzwi	Prze-szklenie	FI06A	FI06B	FI06C	FI06D	FI06E
Premium	✓	5289*	5289*	5289*	5639*	5639*
		5639**	5639**	5639**	5909**	5909**
Optimum	✓	5929*	5929*	5929*	6239*	6239*
		6239**	6239**	6239**	6509**	6509**
Termo Prestige Lux	✓	7359*	7359*	7359*	7619*	7619*
		7619**	7619**	7619**	7879**	7879**
Alu Hybrid	✓	—	—	—	—	—
		—	—	—	—	—

\* Dotyczy drzwi z jednym kolorem okleiny (obustronnie).

\*\* Dotyczy drzwi z dwoma różnymi kolorami okleiny (obustronnie).

WZÓR **FI06b**WZÓR **FI06c**WZÓR **FI06d**WZÓR **FI06e**

<sup>1</sup> Dopłata zgodnie z cennikiem. Rozmiar niedostępny dla linii Termo Prestige Lux. dopłaty.

<sup>2</sup> Pochwyty ALFA 60 ◁ 45° dostępny wyłącznie dla linii Termo Prestige Lux.

<sup>3</sup> Ramki Black bez

WZÓR **FI07a**



**Przeszklenia**

Dostępne także (→ s. 132) Black, P4, Lustro Weneckie, Reflex Grafit

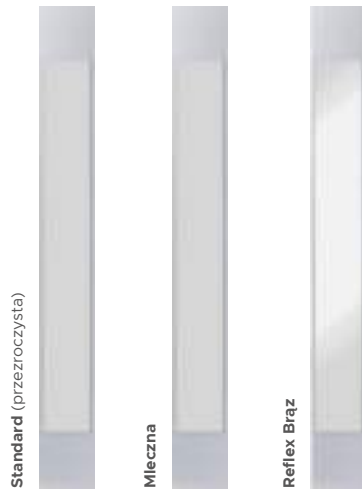

**Dostępne ramki**

BLACK<sup>3</sup>

INOX

**Pochwyty**

ALFA 60<sup>2</sup> / 120 / 150

◁ 45°

BETA 120 / 150

◁ 45°

Dla wzorów FI07A i FI07C dostępne dodatkowo pochwyty Alfa i Beta w opcji ◁ 90°, pochwyty Slim Space, Stripe, Duo Black, Space, pochwyty Toro 180° ◁ 90°, Slim Pocket oraz pochwyty wpuszczane Slim Pocket.

**Dostępne rozmiary (szerokość skrzydła)**

80N

80

90N

90

100N

100<sup>1</sup>

**Opcjonalne dostępne wysokości**

2110 - 2400\*

Przewyższenia co 1 cm.

\*2080 - 2400 dla linii Premium Termo

**Dostawki i skrzydła bierne**

Niedostępne dla drzwi z serii Future INOX.

**Dodatkowe informacje**

Szerokość elementów ozdobnych jest pogłówna i może się różnić w zależności od linii drzwi oraz szerokości skrzydła.

**Cennik**

Podane ceny netto za kompletne drzwi

Typ drzwi	Prze- szklenie	FI07A	FI07B	FI07C	FI07D	FI07E
Premium	✓	5289	5289	5289	5639	5639
Optimum	✓	5929	5929	5929	6239	6239
Termo Prestige Lux	✓	7359	7359	7359	7619	7619
Alu Hybrid	✓	12669	12669	12669	13119	13119

WZÓR **FI07b**



WZÓR **FI07c**



WZÓR **FI07d**



WZÓR **FI07e**



WZÓR **FI08a**

## Przeszklenia

Dostępne także (→ s. 132) Black, P4, Lustro Weneckie, Reflex Grafit



## Dostępne ramki

BLACK<sup>3</sup>

INOX

FI08a	Pochwyty	ALFA 60 <sup>2</sup> / 120 / 150	◀ 90° ▶ 45°
		BETA 120 / 150	◀ 90° ▶ 45°
		SLIM POCKET 45 / 180	
		TORO 180	◀ 90°
		DUO BLACK, STRIPE, SPACE, SLIM SPACE, POCKET	◀ 90°

FI08b	Pochwyty	ALFA 60 <sup>2</sup> / 120	◀ 45°
		BETA 120	◀ 45°
		ALFA 150	◀ 45°
		BETA 150	◀ 45°

## Dostępne rozmiary (szerokość skrzydła)

80N 80 90N 90 100N 100<sup>1</sup>

## Opcjonalne dostępne wysokości

2110 - 2400\* Przewyższenia co 1 cm.

\*2080 - 2400 dla linii Premium Termo

## Dostawki i skrzydła bierne

Niedostępne dla drzwi z serii Future INOX.

## Dodatkowe informacje

Szerokość elementów ozdobnych jest pogładowa i może się różnić w zależności od linii drzwi oraz szerokości skrzydła.

Cennik	Podane ceny netto za kompletne drzwi		
Typ drzwi	Przeszklenie	FI08A	FI08B
Premium	✓	5169	5169
Optimum	✓	5809	5809
Termo Prestige Lux	✓	7249	7249
Alu Hybrid	✓	12479	12479

## Przeszklenia

Dostępne także (→ s. 132) Black, P4, Lustro Weneckie, Reflex Grafit



## Dostępne ramki

BLACK<sup>3</sup>

INOX

Wzór **FI08b**<sup>1</sup> Dopłata zgodnie z cennikiem. Rozmiar niedostępny dla linii Termo Prestige Lux. dopłaty.<sup>2</sup> Pochwyty ALFA 60 ◀ 45° dostępny wyłącznie dla linii Termo Prestige Lux.<sup>3</sup> Ramki Black bez

WZÓR **FI09a**



**Przeszklenia** Dostępne także (→ s. 132) **Black, P4, Lustro Weneckie, Reflex Grafit**



**Dostępne ramki** **BLACK<sup>3</sup>** **INOX**

Wzór **FI09b**



Wzór **FI09c**



<b>Pochwyty</b>	ALFA 60 <sup>2</sup> / 120 / 150	◁ 45°
	BETA 120 / 150	◁ 45°

Uwaga - dla wzoru FI09C nie jest dostępny żaden z pochwytów.

**Dostępne rozmiary (szerokość skrzydła)**

80	90N	90	100N	100 <sup>1</sup>
----	-----	----	------	------------------

**Opcjonalne dostępne wysokości**

2110 - 2400*	Przewyższenia co 1 cm.
--------------	------------------------

\*2080 - 2400 dla linii Premium Termo  
Brak możliwości skrótów i podwyższeń dla wzorze FI09C

**Dostawki i skrzydła bierne**  
Niedostępne dla drzwi z serii Future INOX.

**Dodatkowe informacje**  
Szerokość elementów ozdobnych jest pogładowa i może się różnić w zależności od linii drzwi oraz szerokości skrzydła.

Typ drzwi	Przeszklenie	Podane ceny netto za kompletne drzwi		
		FI09A	FI09B	FI09C
Premium	✓	5659	5909	5909
Optimum	✓	6249	6529	6529
Termo Prestige Lux	✓	7629	7889	7889
Alu Hybrid	✓	13139	—	13589

WZÓR **F10a**

## Przeszklenia

Dostępne także (→ s. 132) Black, P4, Lustro Weneckie, Reflex Grafit



## Dostępne ramki

BLACK<sup>3</sup>

INOX

F10a	Pochwyty	Przeszklenia	
		Przeszklenie	Pochwyty
		ALFA 60 <sup>2</sup> / 120	◁ 45°
		BETA 120	◁ 45°
		ALFA 150	◁ 45°
		BETA 150	◁ 45°
F10b	Pochwyty	ALFA 60 <sup>2</sup> / 120 / 150	◁ 90° ◁ 45°
		BETA 120 / 150	◁ 90° ◁ 45°
		SLIM POCKET 45 / 180	
		TORO 180	◁ 90°
		DUO BLACK, STRIPE, SPACE, SLIM SPACE, POCKET	◁ 90°

## Dostępne rozmiary (szerokość skrzydła)

80N 80 90N 90 100N 100<sup>1</sup>

## Opcjonalne dostępne wysokości

2110 - 2400\* Przewyższenia co 1 cm.

\*2080 - 2400 dla linii Premium Termo

## Dostawki i skrzydła bierne

Niedostępne dla drzwi z serii Future INOX.

## Dodatkowe informacje

Szerokość elementów ozdobnych jest poglądowa i może się różnić w zależności od linii drzwi oraz szerokości skrzydła.

Cennik	Podane ceny netto za kompletne drzwi		
Typ drzwi	Przeszklenie	F10A	F10B
Premium	✓	5169	5169
Optimum	✓	5809	5809
Termo Prestige Lux	✓	7249	7249
Alu Hybrid	✓	12479	12479

Wzór **F10b**

## Przeszklenia

Dostępne także (→ s. 132) Black, P4, Lustro Weneckie, Reflex Grafit



## Dostępne ramki

BLACK<sup>3</sup>

INOX

<sup>1</sup> Dopłata zgodnie z cennikiem. Rozmiar niedostępny dla linii Termo Prestige Lux. dopłaty.<sup>2</sup> Pochwyty ALFA 60 ◁ 45° dostępny wyłącznie dla linii Termo Prestige Lux.<sup>3</sup> Ramki Black bez



WZÓR **F111**



**Przeszklenia** Dostępne także (→ s. 132) Black, P4, Lustro Weneckie, Reflex Grafit

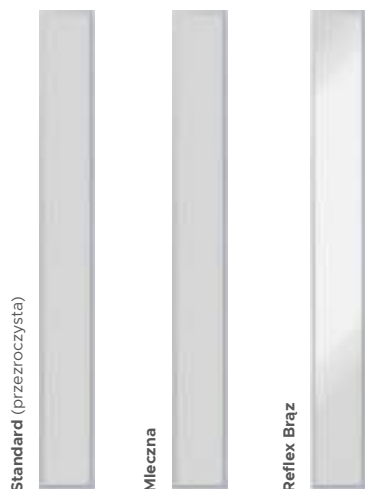

**Dostępne ramki** **BLACK<sup>3</sup>** **INOX**

WZÓR **F112**



Pochwyty	ALFA 60 <sup>2</sup> / 120 / 150	◁ 90° ▷ 45°
	BETA 120 / 150	◁ 90° ▷ 45°
	SLIM POCKET 180	
	TORO 180	◁ 90°
	DUO BLACK, STRIPE, SPACE, SLIM SPACE, POCKET 180	◁ 90°

**Dostępne rozmiary (szerokość skrzydła)**

80N	80	90N	90	100N	100 <sup>1</sup>
-----	----	-----	----	------	------------------

**Opcjonalne dostępne wysokości**

2110 - 2400\* Przewyższenia co 1 cm.

\*2080 - 2400 dla linii Premium Termo

**Dostawki i skrzydła bierne**

Niedostępne dla drzwi z serii Future INOX.

**Dodatkowe informacje**

Szerokość elementów ozdobnych jest pogładowa i może się różnić w zależności od linii drzwi oraz szerokości skrzydła.

Cennik	Podane ceny netto za kompletne drzwi	
Typ drzwi	Przeszklenie	F111
Premium	✓	5 989
Optimum	✓	6 589
Termo Prestige Lux	✓	7 969
Alu Hybrid	✓	13 469

Cennik	Podane ceny netto za kompletne drzwi	
Typ drzwi	Przeszklenie	F112
Premium		4 739*
	—	5 039**
Optimum		5 379*
	—	5 669**
Termo Prestige Lux		6 849*
	—	7 209**
Alu Hybrid		11 799*
	—	12 419**

\* Dotyczy drzwi z jednym kolorem okleiny (obustronnie).  
 \*\* Dotyczy drzwi z dwoma różnymi kolorami oklein (obustronnie).

WZÓR **F113**

Dostępne ramki

BLACK<sup>3</sup>

INOX

WZÓR **F114**

Dostępne ramki

BLACK<sup>3</sup>

INOX

Pochwyty	ALFA 60 <sup>2</sup> / 120 / 150	◀ 90° ▶ 45°
	BETA 120 / 150	◀ 90° ▶ 45°
	TORO 180	◀ 90°
	STRIPE, DUO BLACK, SPACE, SLIM SPACE	◀ 90°
	SLIM POCKET 20, POCKET 20	◀ 90°

## Dostępne rozmiary (szerokość skrzydła)

80N 80 90N 90 100N 100<sup>1</sup>

## Opcjonalne dostępne wysokości

2110 - 2400\* Przewyższenia co 1 cm.

\*2080 - 2400 dla linii Premium Termo

## Dostawki i skrzydła bierne

Niedostępne dla drzwi z serii Future INOX.

## Dodatkowe informacje

Szerokość elementów ozdobnych jest poglądowa i może się różnić w zależności od linii drzwi oraz szerokości skrzydła.

Typ drzwi	Przeszklenie	Cennik	
		Podane ceny netto za kompletne drzwi	
		F113	F114
Premium	—	5039	5239
Optimum	—	5669	5869
Termo Prestige Lux	—	7149	7349
Alu Hybrid	—	12309	12509

<sup>1</sup> Dopłata zgodnie z cennikiem. Rozmiar niedostępny dla linii Termo Prestige Lux. dopłaty.

<sup>2</sup> Pochwyt ALFA 60 ◀ 45° dostępny wyłącznie dla linii Termo Prestige Lux.

<sup>3</sup> Ramki Black bez

WZÓR

F115

NOWOŚĆ



## Przeszklenia

Dostępne także (→ s. 132) Black, P4, Lustro Weneckie, Reflex Grafit

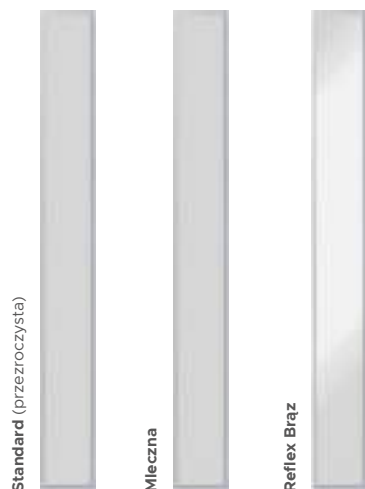

Standard (przezroczysta)

Mleczna

Reflex Braz

Dostępne ramki

BLACK<sup>3</sup>

INOX

Pochwyty	ALFA 60 <sup>2</sup> / 120 / 150	◁ 90° ▷ 45°
	BETA 120 / 150	◁ 90° ▷ 45°
	SLIM POCKET 180	
	TORO 180	◁ 90°
	DUO BLACK, STRIPE, SPACE, SLIM SPACE, POCKET 180	◁ 90°

## Dostępne rozmiary (szerokość skrzydła)

80N	80	90N	90	100N	100 <sup>1</sup>
-----	----	-----	----	------	------------------

## Opcjonalne dostępne wysokości

2110 - 2400\*

Przewyższenia co 1 cm.

\*2080 - 2400 dla linii Premium Termo

## Dostawki i skrzydła bierne

Niedostępne dla drzwi z serii Future INOX.

## Dodatkowe informacje

Szerokość elementów ozdobnych jest pogładowa i może się różnić w zależności od linii drzwi oraz szerokości skrzydła.

Cennik	Podane ceny netto za kompletne drzwi	
Typ drzwi	Przeszklenie	F115
Premium	✓	5 989
Optimum	✓	6 589
Termo Prestige Lux	✓	7 969
Alu Hybrid	✓	13 469



### Drzwi z kolekcji wzorów 3D przykuwają uwagę i podkreślają nowoczesność domu

Ta niezwykła kolekcja drzwi oparta jest na trójwymiarowych wzorach nadających głębi i dynamiki. Wzory te powstają z połączenia dwóch warstw blachy ułożonej na całej powierzchni drzwi tworzących ciekawe efekty przestrzenne.



DETAL



DETAL



Efekt głębi wzoru jest spotęgowany i bardzo efektowny dzięki połączeniu kontrastowych kolorów z naszej bogatej palety kolorystycznej. Kolekcja wzorów 3D to drzwi o niebanalnym designie, który opiera się na najnowszych trendach architektonicznych, które zaskakują swoją oryginalnością.

WZÓR 3D01



WZÓR 3D02



Pochwyty	ALFA 60 <sup>2</sup> / 120	◁ 90°
	BETA 120	◁ 90°
	STRIPE 48, SPACE, SLIM SPACE 120	◁ 90°

Dla wzoru 3D01 dostępny również pochwyty Toro

## Dostępne rozmiary (szerokość skrzydła)

80N 80 90N 90 100N 100<sup>l</sup>

Cennik		Podane ceny netto za kompletne drzwi	
Typ drzwi	Przeszklenie	3D01	3D02
Premium	—	6 539*	6 539*
Optimum	—	7 169 *	7 169 *
Termo Prestige Lux	—	8 709 *	8 709 *
Alu Hybrid	—	—	—

TECHNOLOGIA ALU: dopłata +380 zł netto<sup>4</sup>

W standardzie kolor wewnętrzny poszycia w kolorach Decor  
 Za dopłatą pomalowanie wewnętrznego poszycia w kolorach RAL i Top Trends Color 2023 (+345,00), Crystal Sky Color (+480,00), blacha anodowa w kolorach srebrnym, złotym lub czarnym (+1250,00)

WZÓR 3D03 NOWOŚĆ



WZÓR 3D04



NOWOŚĆ

Pochwyty	ALFA 60 <sup>2</sup> / 120 / 150	◁ 90° ◁ 45°
	BETA 120 / 150	◁ 90° ◁ 45°
	TORO 180	◁ 90°
	STRIPE 48, SPACE, SLIM SPACE 120	◁ 90°

## Dostępne rozmiary (szerokość skrzydła)

80N 80 90N 90 100N 100<sup>l</sup>

Cennik		Podane ceny netto za kompletne drzwi	
Typ drzwi	Przeszklenie	3D03	3D04
Premium	—	6 539*	6 539*
Optimum	—	7 169 *	7 169 *
Termo Prestige Lux	—	8 709 *	8 709 *
Alu Hybrid	—	—	—

TECHNOLOGIA ALU: dopłata +380 zł netto<sup>4</sup>

W standardzie kolor wewnętrzny poszycia w kolorach Decor  
 Za dopłatą pomalowanie wewnętrznego poszycia w kolorach RAL i Top Trends Color 2023 (+345,00), Crystal Sky Color (+480,00), blacha anodowa w kolorach srebrnym, złotym lub czarnym (+1250,00)

POZNAJ

# Wzory klasyczne



**Wyjątkowa różnorodność klasycznych drzwi zewnętrznych WIKĘD daje praktycznie nieograniczone możliwości wyboru oraz ich personalizacji.**

Dostawki nieotwierane, skrzydła bierne, drzwi skracane i przewyższone, różnorodne przeszklenia czy też możliwość instalacji inteligentnych rozwiązań. Każdy znajdzie opcję idealną dla siebie!

Drzwi klasyczne można podzielić na dwa typy: pierwszy z nich, zazwyczaj dotyczący niższej numeracji, świetnie sprawdzi się w klasycznym budownictwie, gdzie ceni się elegancję oraz ponadczasową stylistykę. Drugi z nich cechuje się prostotą kształtów, zazwyczaj możliwością wyboru ramek INOX oraz BLACK - są to drzwi dedykowane miłośnikom prostego, nowoczesnego i funkcjonalnego stylu.

WZÓR 50



\*Brak możliwości podwyższenia

Przeszklenia

Dostępne także (→ s. 132) Black, P4, Lustro Weneckie, Reflex Grafit

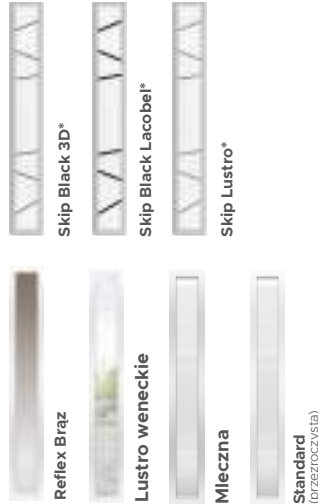

\*Bazą każdego z przeszkleń jest do wyboru: szyba Mleczna, Standard (przezroczysta) lub Reflex Brąz.

Dostępne ramki

BLACK<sup>3</sup>

INOX

Pochwyty	ALFA 60 <sup>2</sup> / 120 / 150	◁ 90° ▷ 45°
	BETA 120 / 150	◁ 90° ▷ 45°
	TORO 180	◁ 90°
	SLIM SPACE, DUO BLACK, STRIPE, SPACE	◁ 90°

Dostępne rozmiary (szerokość skrzydła)

80N 80 90N 90 100N 100<sup>1</sup>

Dostawki i skrzydła bierne

DEDYKOWANE	PEŁNA	T7	P8	X5	PT4
OPCJONALNE	X4				

Cennik		Podane ceny netto za kompletne drzwi
Typ drzwi	Przeszklenie	50
Premium	✓	4169
Optimum	✓	4909
Termo Prestige Lux	✓	6579
Alu Hybrid	✓	—

\*Brak możliwości podwyższenia

WZÓR 49



Pochwyty	ALFA 60 <sup>2</sup> / 120 / 150	◁ 90° ▷ 45°
	BETA 120 / 150	◁ 90° ▷ 45°
	TORO 180	◁ 90°
	SLIM SPACE	◁ 90°
	SPACE DECOR / SPACE LACOBEL / STRIPE / DUO BLACK	◁ 90°

Dostępne rozmiary (szerokość skrzydła)

80N 80 90N 90 100N 100<sup>1</sup>

Dostawki i skrzydła bierne

DEDYKOWANE	PEŁNA
------------	-------

Cennik		Podane ceny netto za kompletne drzwi
Typ drzwi	Przeszklenie	49
Premium	—	2499
Optimum	—	3329
Termo Prestige Lux	—	4929
Alu Hybrid	—	8489

TECHNOLOGIA ALU: dopłata +380 zł netto<sup>4</sup>

<sup>1</sup> Dopłata zgodnie z cennikiem. Rozmiar niedostępny dla linii Termo Prestige Lux. <sup>2</sup> Pochwyty ALFA 60 < 45° dostępny wyłącznie dla linii Termo Prestige Lux. <sup>3</sup> Ramki Black bez dopłaty. <sup>4</sup> Technologia ALU stanowi opcjonalną możliwość wyprodukowania drzwi aluminiowych w danym wzorze drzwi klasycznych. Opcja możliwa wyłącznie dla drzwi z ościeżnicą Termo. Brak możliwości wykonania drzwi w technologii ALU w opcji Crystal Sky Color, Top Trend Color 2023 i RAL.

## WZÓR 48



## Przeszklenia Dostępne także (→ s. 132) Black, P4, Lustro Weneckie, Reflex Grafit

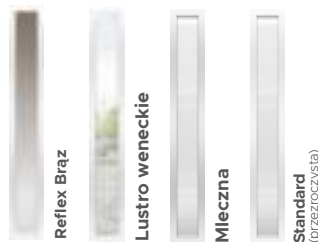
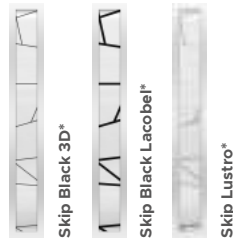

\*Bazą każdego z przeszkleń jest do wyboru: szyba Mieczna, Standard (przezroczysta) lub Reflex Brąz.

## Dostępne ramki

BLACK<sup>3</sup>

INOX

Pochwyty	ALFA 60° / 120 / 150	↙ 90° ↘ 45°
	BETA 120 / 150	↙ 90° ↘ 45°
	TORO 180	↙ 90°
	SLIM SPACE	↙ 90°
	SPACE DECOR / SPACE LACOBEL / STRIPE / DUO BLACK	↙ 90°

## Dostępne rozmiary (szerokość skrzydła)

80N 80 90N 90 100N 100<sup>1</sup>

## Dostawki i skrzydła bierne

DEDYKOWANE PEŁNA

Cennik		Podane ceny netto za kompletne drzwi
Typ drzwi	Przeszklenie	48
Premium	✓	4169
Optimum	✓	4909
Termo Prestige Lux	✓	6579
Alu Hybrid	✓	11329

TECHNOLOGIA ALU: dopłata +380 zł netto<sup>4</sup>

## WZÓR 47



## Przeszklenia Dostępne także (→ s. 132) P4, Lustro Weneckie, Reflex Grafit

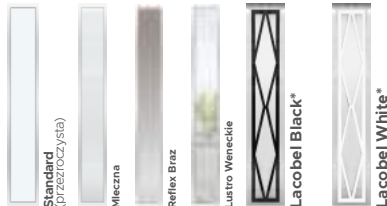

\*Bazą każdego z przeszkleń jest do wyboru: szyba Mieczna, Standard (przezroczysta) lub Reflex Brąz.

## Dostępne ramki

BLACK<sup>3</sup>

INOX

Pochwyty	ALFA 60° / 120 / 150	↙ 45°
	BETA 120 / 150	↙ 45°

Dla wzorów 47 i 47A w rozmiarach 90N, 90 oraz 100 dostępne dodatkowo pochwyty Alfa i Beta w opcji ↙ 90°, pochwyty Toro 180° ↙ 90°, pochwyty Slim Space, oraz Space Lacobel, pochwyty Duo Black oraz pochwyty Stripe.

## Dostępne rozmiary (szerokość skrzydła)

80N 80 90N 90 100N 100<sup>1</sup>

## Dostawki i skrzydła bierne

DEDYKOWANE PEŁNA

OPCJONALNE P5 X2 P8 X5

Cennik		Podane ceny netto za kompletne drzwi
Typ drzwi	Przeszklenie	47
Premium	✓	5239
Optimum	✓	5949
Termo Prestige Lux	✓	7589
Alu Hybrid	✓	13069

TECHNOLOGIA ALU: dopłata +380 zł netto<sup>4</sup>

<sup>1</sup> Dopłata zgodnie z cennikiem. Rozmiar niedostępny dla linii Termo Prestige Lux.

<sup>2</sup> Pochwyty ALFA 60° < 45° dostępny wyłącznie dla linii Termo Prestige Lux.

<sup>3</sup> Ramki Black bez dopłaty.

<sup>4</sup> Technologia ALU stanowi opcjonalną możliwość wyprodukowania drzwi aluminiowych w danym wzorze drzwi klasycznych. Opcja możliwa wyłącznie dla drzwi z ościeżnicą Termo. Brak możliwości wykonania drzwi w technologii ALU w opcji Crystal Sky Color, Top Trend Color 2023 i RAL.



WZÓR 45



Dostępne ramki

BLACK<sup>3</sup>

INOX

WZÓR 44



WZÓR 44a



Przeszklenia

Brak dostępnych przeszkleń dla tego wzoru drzwi.

Dostępne ramki

BLACK<sup>3</sup>

INOX

Pochwyty	ALFA 60 <sup>2</sup> / 120 / 150	◁ 90° ▷ 45°
	BETA 120 / 150	◁ 90° ▷ 45°
	TORO 180	◁ 90°
	SLIM SPACE	◁ 90°
	SPACE DECOR / SPACE LACOBEL / STRIPE / DUO BLACK	◁ 90°

Dostępne rozmiary (szerokość skrzydła)

80N 80 90N 90 100N 100<sup>1</sup>

Dostawki i skrzydła bierne

DEDYKOWANE PEŁNA

Cennik		Podane ceny netto za kompletne drzwi	
Typ drzwi	INOX	45	
Premium	Zewnątrz	3139	
	Obustronne	3429	
Optimum	Zewnątrz	3959	
	Obustronne	4259	
Termo Prestige Lux	Zewnątrz	5799	
	Obustronne	6109	
Alu Hybrid	Zewnątrz	9989	
	Obustronne	10519	

TECHNOLOGIA ALU: dopłata +380 zł netto<sup>4</sup>

Pochwyty	ALFA 60 <sup>2</sup> / 120 / 150	◁ 45°
	BETA 120 / 150	◁ 45°

Dla wzoru 44A dostępne dodatkowo pochwyty Alfa i Beta w opcji ◁ 90°, pochwyty Slim Space, Stripe, Duo Black, Space, pochwyty Toro 180" ◁ 90°.

Dostępne rozmiary (szerokość skrzydła)

80N 80 90N 90 100N 100<sup>1</sup>

Dostawki i skrzydła bierne

DEDYKOWANE PEŁNA T8  
OPCJONALNE P2 PT1 X2

Cennik		Podane ceny netto za kompletne drzwi		
Typ drzwi	INOX	44	44A	
Normal	Zewnątrz	2799	2799	
	Obustronne	3109	3109	
Premium	Zewnątrz	3139	3139	
	Obustronne	3429	3429	
Optimum	Zewnątrz	3959	3959	
	Obustronne	4259	4259	
Termo Prestige Lux	Zewnątrz	5799	5799	
	Obustronne	6109	6109	
Alu Hybrid	Zewnątrz	9989	9989	
	Obustronne	10519	10519	

TECHNOLOGIA ALU: dopłata +380 zł netto<sup>4</sup>

<sup>1</sup> Dopłata zgodnie z cennikiem. Rozmiar niedostępny dla linii Termo Prestige Lux. <sup>2</sup> Pochwyty ALFA 60 ◁ 45° dostępny wyłącznie dla linii Termo Prestige Lux. <sup>3</sup> Ramki Black bez dopłaty. <sup>4</sup> Technologia ALU stanowi opcjonalną możliwość wyprodukowania drzwi aluminiowych w danym wzorze drzwi klasycznych. Opcja możliwa wyłącznie dla drzwi z ościeżnicą Termo. Brak możliwości wykonania drzwi w technologii ALU w opcji Crystal Sky Color, Top Trend Color 2023 i RAL.

WZÓR 44b



WZÓR 44c



## Dostępne ramki

BLACK<sup>3</sup>

INOX

WZÓR 43



WZÓR 43a



## Przeszklenia

Brak dostępnych przeszkleń dla tego wzoru drzwi.

BLACK<sup>3</sup>

INOX

## Pochwyty

ALFA 60<sup>2</sup> / 120 / 150

◁ 45°

BETA 120 / 150

◁ 45°

Dla wzoru 44C dostępne dodatkowo pochwyty Alfa i Beta w opcji ◁ 90°, pochwyty Slim Space, Stripe, Duo Black, Space, pochwyty Toro 180" ◁ 90°.

## Dostępne rozmiary (szerokość skrzydła)

80N

80

90N

90

100N

100<sup>1</sup>

## Dostawki i skrzydła bierne

DEDYKOWANE

PEŁNA

T8

OPCJONALNE

P2

PT1

X2

## Cennik

Podane ceny netto za kompletne drzwi

Typ drzwi	INOX	44B	44C
Normal	Zewnątrz	2799	2799
	Obustronne	3109	3109
Premium	Zewnątrz	3139	3139
	Obustronne	3429	3429
Optimum	Zewnątrz	3959	3959
	Obustronne	4259	4259
Termo Prestige Lux	Zewnątrz	5799	5799
	Obustronne	6109	6109
Alu Hybrid	Zewnątrz	9989	9989
	Obustronne	10519	10519

## Pochwyty

ALFA 60<sup>2</sup> / 120 / 150

◁ 90° ◁ 45°

BETA 120 / 150

◁ 90° ◁ 45°

TORO 180

◁ 90°

SLIM SPACE

◁ 90°

SPACE, STRIPE,  
DUO BLACK

◁ 90°

## Dostępne rozmiary (szerokość skrzydła)

80N

80

90N

90

100N

100<sup>1</sup>

## Dostawki i skrzydła bierne

DEDYKOWANE

PEŁNA

T9

OPCJONALNE

P2

## Cennik

Podane ceny netto za kompletne drzwi

Typ drzwi	Przeszklenie	43	43a	43b	43c
Normal	—	2179	2179	2179	2179
Premium	—	2499	2499	2499	2499
Optimum	—	3329	3329	3329	3329
Termo Prestige Lux	—	4929	4929	4929	4929
Alu Hybrid	—	8489	8489	8489	8489

<sup>1</sup> Dopłata zgodnie z cennikiem. Rozmiar niedostępny dla linii Termo Prestige Lux.<sup>2</sup> Pochwyty ALFA 60 ◁ 45° dostępny wyłącznie dla linii Termo Prestige Lux.<sup>3</sup> Ramki Black bez dopłaty.<sup>4</sup> Technologia ALU stanowi opcjonalną możliwość wyprodukowania drzwi aluminiowych w danym wzorze drzwi klasycznych. Opcja możliwa wyłącznie dla drzwi z ościeżnicą Termo. Brak możliwości wykonania drzwi w technologii ALU w opcji Crystal Sky Color, Top Trend Color 2023 i RAL.

WZÓR 43b



Pochwyty	ALFA 60 <sup>2</sup> / 120 / 150	◁ 90° ▷ 45°
	BETA 120 / 150	◁ 90° ▷ 45°
	TORO 180	◁ 90°
	SLIM SPACE	◁ 90°
	SPACE DECOR / SPACE LACOBEL / STRIPE / DUO BLACK	◁ 90°

Dostępne rozmiary (szerokość skrzydła)

80N 80 90N 90 100N 100<sup>1</sup>

Dostawki i skrzydła bierne

DEDYKOWANE PEŁNA

Cennik		Podane ceny netto za kompletne drzwi	
Typ drzwi	INOX	45	
Premium	Zewnątrz	3139	
	Obustronne	3429	
Optimum	Zewnątrz	3959	
	Obustronne	4259	
Termo Prestige Lux	Zewnątrz	5799	
	Obustronne	6109	
Alu Hybrid	Zewnątrz	9989	
	Obustronne	10519	

TECHNOLOGIA ALU: dopłata +380 zł netto<sup>4</sup>

WZÓR 43c



TECHNOLOGIA ALU: dopłata +380 zł netto<sup>4</sup>

Przeszklenia

Brak dostępnych przeszkleń dla tego wzoru drzwi.

Pochwyty	ALFA 60 <sup>2</sup> / 120 / 150	◁ 45°
	BETA 120 / 150	◁ 45°

Dla wzoru 44A dostępne dodatkowo pochwyty Alfa i Beta w opcji ◁ 90°, pochwyty Slim Space, Stripe, Duo Black, Space, pochwyty Toro 180" ◁ 90°.

Dostępne rozmiary (szerokość skrzydła)

80N 80 90N 90 100N 100<sup>1</sup>

Dostawki i skrzydła bierne

DEDYKOWANE PEŁNA T8  
OPCJONALNE P2 PT1 X2

Cennik		Podane ceny netto za kompletne drzwi	
Typ drzwi	INOX	44	44A
Normal	Zewnątrz	2799	2799
	Obustronne	3109	3109
Premium	Zewnątrz	3139	3139
	Obustronne	3429	3429
Optimum	Zewnątrz	3959	3959
	Obustronne	4259	4259
Termo Prestige Lux	Zewnątrz	5799	5799
	Obustronne	6109	6109
Alu Hybrid	Zewnątrz	9989	9989
	Obustronne	10519	10519

<sup>1</sup> Dopłata zgodnie z cennikiem. Rozmiar niedostępny dla linii Termo Prestige Lux.

<sup>2</sup> Pochwyty ALFA 60 ◁ 45° dostępny wyłącznie dla linii Termo Prestige Lux.

<sup>3</sup> Ramki Black bez dopłaty.

<sup>4</sup> Technologia ALU stanowi opcjonalną możliwość wyprodukowania drzwi aluminiowych w danym wzorze drzwi klasycznych. Opcja możliwa wyłącznie dla drzwi z ościeżnicą Termo. Brak możliwości wykonania drzwi w technologii ALU w opcji Crystal Sky Color, Top Trend Color 2023 i RAL.



WZÓR 42



**Przeszklenia** Dostępne także (→ s. 132)  
P4, Lustro Weneckie, Reflex Grafit

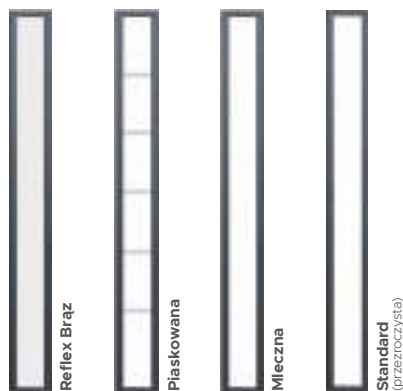

**Dodatkowe informacje**

Ramka PVC niedostępna w kolorze Czarny Mat.

WZÓR 41



WZÓR 41a



WZÓR 41b



**Przeszklenia**

Brak dostępnych przeszkleń dla tego wzoru drzwi.

**Dostępne ramki**

BLACK<sup>3</sup>

INOX

Pochwyty	ALFA 60 <sup>2</sup> / 120 / 150	◁ 90° ▷ 45°
	BETA 120 / 150	◁ 90° ▷ 45°
	TORO 180	◁ 90°
	SLIM SPACE, DUO BLACK, STRIPE, SPACE	◁ 90°

**Dostępne rozmiary (szerokość skrzydła)**

80N 80 90N 90 100N 100<sup>1</sup>

**Dostawki i skrzydła bierne**

DEDYKOWANE PEŁNA T8 P2

Cennik		Podane ceny netto za kompletne drzwi	
Typ drzwi	Przeszklenie	42	
Normal	—	2179	
Premium	—	2499	
	✓	3579	
Optimum	—	3329	
	✓	4309	
Termo Prestige Lux	—	4929	
	✓	6109	

TECHNOLOGIA ALU: dopłata +380 zł netto<sup>4</sup>

Pochwyty	ALFA 60 <sup>2</sup> / 120 / 150	◁ 90° ▷ 45°
	BETA 120 / 150	◁ 90° ▷ 45°
	TORO 180	◁ 90°
	SLIM SPACE, DUO BLACK, STRIPE, SPACE	◁ 90°

**Dostępne rozmiary (szerokość skrzydła)**

80N 80 90N 90 100N 100<sup>1</sup>

**Dostawki i skrzydła bierne**

DEDYKOWANE PEŁNA T3 PT3  
OPCJONALNE P5 P6 P7 P8 X3  
X4 X5 X6

Cennik		Podane ceny netto za kompletne drzwi			
Typ drzwi	INOX	41	41A	41B	
Normal	Zewnątrz	2629	2629	2629	
	Obustronnie	2969	2969	2969	
Premium	Zewnątrz	3009	3009	3009	
	Obustronnie	3299	3299	3299	
Optimum	Zewnątrz	3849	3849	3849	
	Obustronnie	4149	4149	4149	
Termo Prestige Lux	Zewnątrz	5689	5689	5689	
	Obustronnie	5929	5929	5929	
Alu Hybrid	Zewnątrz	9799	9799	9799	
	Obustronnie	10209	10209	10209	

TECHNOLOGIA ALU: dopłata +380 zł netto<sup>4</sup>

<sup>1</sup> Dopłata zgodnie z cennikiem. Rozmiar niedostępny dla linii Termo Prestige Lux.

<sup>2</sup> Pochwyty ALFA 60 < 45° dostępny wyłącznie dla linii Termo Prestige Lux.

<sup>3</sup> Ramki Black bez dopłaty.

<sup>4</sup> Technologia ALU stanowi opcjonalną możliwość wyprodukowania drzwi aluminiowych w danym wzorze drzwi klasycznych. Opcja możliwa wyłącznie dla drzwi z ościeżnicą Termo. Brak możliwości wykonania drzwi w technologii ALU w opcji Crystal Sky Color, Top Trend Color 2023 i RAL.

WZÓR 40



WZÓR 40a



\*Przy wyborze aplikacji jednostronnej od wewnątrz tłoczenia będą przez całe skrzydło

Przeszklenia

Brak dostępnych przeszkleń dla tego wzoru drzwi.

Dostępne ramki

BLACK<sup>3</sup> INOX

WZÓR 39



WZÓR 39a



WZÓR 39b



Przeszklenia

Dostępne także (→ s. 132)  
P4, Lustro Weneckie, Reflex Grafit



Mleczne



Reflex Brąz



Standard (przezroczysta)

Dostępne ramki

BLACK<sup>3</sup> INOX

Pochwyty	ALFA 60 <sup>2</sup> / 120 / 150	◁ 90° ▷ 45°
	BETA 120 / 150	◁ 90° ▷ 45°
	TORO 180	◁ 90°
	OMEGA 150	◁ 90°
	SLIM SPACE, DUO BLACK, STRIPE, SPACE	◁ 90°

Dostępne rozmiary (szerokość skrzydła)

80N 80 90N 90 100N 100<sup>1</sup>

Dostawki i skrzydła bierne

DEDYKOWANE	PEŁNA	T3	PT3		
OPCJONALNE	P5	P6	P7	P8	X3
	X4	X5	X6		

Cennik		Podane ceny netto za kompletne drzwi		
Typ drzwi	INOX	40	40A	
Normal	Zewnątrz	2629	2629	
	Obustronne	2969	2969	
Premium	Zewnątrz	3009	3009	
	Obustronne	3299	3299	
Optimum	Zewnątrz	3849	3849	
	Obustronne	4149	4149	
Termo Prestige Lux	Zewnątrz	5689	5689	
	Obustronne	5929	5929	
Alu Hybrid	Zewnątrz	9799	9799	
	Obustronne	10209	10209	

TECHNOLOGIA ALU: dopłata +380 zł netto<sup>4</sup>

Pochwyty	ALFA 60 <sup>2</sup> / 120 / 150	◁ 90° ▷ 45°
	BETA 120 / 150	◁ 90° ▷ 45°
	TORO 180	◁ 90°
	SLIM SPACE, DUO BLACK, STRIPE, SPACE	◁ 90°

Dostępne rozmiary (szerokość skrzydła)

80N 80 90N 90 100N 100<sup>1</sup>

Dostawki i skrzydła bierne

DEDYKOWANE	PEŁNA	T3		
OPCJONALNE	P5	P6	P7	P8
	X3	X4	X5	X6

Cennik		Podane ceny netto za kompletne drzwi		
Typ drzwi	Przeszklenie	39	39A	39B
Premium	✓	3879	3879	3879
Optimum	✓	4629	4629	4629
Termo Prestige Lux	✓	6449	6449	6449
Alu Hybrid	✓	11109	11109	11109

TECHNOLOGIA ALU: dopłata +380 zł netto<sup>4</sup>

<sup>1</sup> Dopłata zgodnie z cennikiem. Rozmiar niedostępny dla linii Termo Prestige Lux.

<sup>2</sup> Pochwył ALFA 60 < 45° dostępny wyłącznie dla linii Termo Prestige Lux.

<sup>3</sup> Ramki Black bez dopłaty.

<sup>4</sup> Technologia ALU stanowi opcjonalną możliwość wyprodukowania drzwi aluminiowych w danym wzorze drzwi klasycznych. Opcja możliwa wyłącznie dla drzwi z ościeżnicą Termo. Brak możliwości wykonania drzwi w technologii ALU w opcji Crystal Sky Color, Top Trend Color 2023 i RAL.



WZÓR 38



WZÓR 38a



## Przeszklenia

Dostępne także (→ s. 132)  
P4, Lustro Weneckie, Reflex Grafit

## Dostępne ramki

BLACK<sup>3</sup>

INOX

WZÓR 37



WZÓR 37a

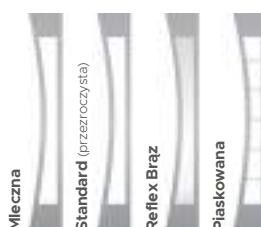

## Przeszklenia

Dostępne także (→ s. 132)  
P4, Lustro Weneckie, Reflex Grafit

## Dostępne ramki

BLACK<sup>3</sup>

INOX

Pochwyty	ALFA 60 <sup>2</sup> / 120 / 150	◁ 90° ▷ 45°
	BETA 120 / 150	◁ 90° ▷ 45°
	TORO 180	◁ 90°
	OMEGA 150	◁ 90°
	SLIM SPACE, DUO BLACK, STRIPE, SPACE	◁ 90°

## Dostępne rozmiary (szerokość skrzydła)

80N 80 90N 90 100N 100<sup>1</sup>

## Dostawki i skrzydła bierne

DEDYKOWANE	PEŁNA	T7	P8	X5	PT4
OPCJONALNE	X4				

## Cennik

Podane ceny netto za kompletne drzwi

Typ drzwi	Przeszklenie	38	38A
Premium	✓	3729	3729
Optimum	✓	4489	4489
Termo Prestige Lux	✓	6159	6159
Alu Hybrid	✓	10609	10609

TECHNOLOGIA ALU: dopłata +380 zł netto<sup>4</sup>

Pochwyty	ALFA 60 <sup>2</sup> / 120 / 150	◁ 90° ▷ 45°
	BETA 120 / 150	◁ 90° ▷ 45°
	TORO 180	◁ 90°
	SLIM SPACE, DUO BLACK, STRIPE, SPACE	◁ 90°

## Dostępne rozmiary (szerokość skrzydła)

80N 80 90N 90 100N 100<sup>1</sup>

## Dostawki i skrzydła bierne

DEDYKOWANE	PEŁNA	T7	P8	X5	PT4
OPCJONALNE	X4				

## Cennik

Podane ceny netto za kompletne drzwi

Typ drzwi	Przeszklenie	37	37A
Premium	✓	3729	3729
Optimum	✓	4489	4489
Termo Prestige Lux	✓	6159	6159
Alu Hybrid	✓	10609	10609

TECHNOLOGIA ALU: dopłata +380 zł netto<sup>4</sup><sup>1</sup> Dopłata zgodnie z cennikiem. Rozmiar niedostępny dla linii Termo Prestige Lux.<sup>2</sup> Pochwyty ALFA 60 < 45° dostępny wyłącznie dla linii Termo Prestige Lux.<sup>3</sup> Ramki Black bez<sup>4</sup> Technologia ALU stanowi opcjonalną możliwość wyprodukowania drzwi aluminiowych w danym wzorze drzwi klasycznych. Opcja możliwa wyłącznie dla drzwi z ościeżnicą Termo. Brak możliwości wykonania drzwi w technologii ALU w opcji Crystal Sky Color, Top Trend Color 2023 i RAL.

WZÓR 36



**Przeszklenia** Dostępne także (→ s. 132) P4, Lustro Weneckie, Reflex Grafit



**Dostępne ramki** BLACK<sup>3</sup> INOX

Pochwyty	ALFA 60 <sup>2</sup> / 120 / 150	∠ 45°
	BETA 120 / 150	∠ 45°
	OMEGA 150	∠ 90°

**Dostępne rozmiary (szerokość skrzydła)**

80	90N	90	100N	100 <sup>1</sup>
----	-----	----	------	------------------

**Dostawki i skrzydła bierne**

DEDYKOWANE	PEŁNA	X5
OPCJONALNE	P5	X2 X4

Cennik		Podane ceny netto za kompletne drzwi
Typ drzwi	Przeszklenie	36
Premium	✓	3729
Optimum	✓	4489
Termo Prestige Lux	✓	6159
Alu Hybrid	✓	10609

TECHNOLOGIA ALU: dopłata +380 zł netto<sup>4</sup>

WZÓR 34



**Przeszklenia** Dostępne także (→ s. 132) P4, Lustro Weneckie, Reflex Grafit



W drzwiach bez przeszklenia w miejscu szybki jest przetłoczenie. Kolor szprosru przeszklenia Diament zależy od koloru wybranego okucia. Ramka PVC niedostępna w kolorze Woodec Dąb Toffee, Woodec Dąb Turner, Antracyt Jedwabny, Czarny Mat i Biały Mat

Pochwyty	ALFA 60 <sup>2</sup> / 120 / 150	∠ 45°
	BETA 120 / 150	∠ 45°

**Dostępne rozmiary (szerokość skrzydła)**

80*	90N	90	100N	* Dla rozmiaru 80 drzwi dostępne bez przeszkleń.
100 <sup>1</sup>				

**Dostawki i skrzydła bierne**

DEDYKOWANE	PEŁNA	T4	T5
OPCJONALNE	P1	P2	P3

Cennik		Podane ceny netto za kompletne drzwi
Typ drzwi	Przeszklenie	34
Normal	—	2179
Premium	—	2499
	✓	3399
Optimum	—	3329
	✓	4159
Termo Prestige Lux	—	4929
	✓	6019

<sup>1</sup> Dopłata zgodnie z cennikiem. Rozmiar niedostępny dla linii Termo Prestige Lux.

<sup>2</sup> Pochwyty ALFA 60 < 45° dostępny wyłącznie dla linii Termo Prestige Lux.

<sup>3</sup> Ramki Black bez dopłaty.

<sup>4</sup> Technologia ALU stanowi opcjonalną możliwość wyprodukowania drzwi aluminiowych w danym wzorze drzwi klasycznych. Opcja możliwa wyłącznie dla drzwi z ościeżnicą Termo. Brak możliwości wykonania drzwi w technologii ALU w opcji Crystal Sky Color, Top Trend Color 2023 i RAL.



WZÓR 32



WZÓR 32a



WZÓR 32b



## Przeszklenia

Brak dostępnych przeszkleń dla tego wzoru drzwi.

## Dostępne ramki

BLACK<sup>3</sup>

INOX

WZÓR 31



WZÓR 31a

Przeszklenia Dostępne także (→ s. 132)  
P4, Lustro Weneckie, Reflex Grafit

## Dostępne ramki

BLACK<sup>3</sup>

INOX

Pochwyty	ALFA 60 <sup>2</sup> / 120 / 150	◁ 45°
	BETA 120 / 150	◁ 45°

Dla wzorów 32 i 32 B dostępne dodatkowo pochwyty Alfa i Beta w opcji ◁ 90°, pochwyty Slim Space, Duo Black, Stripe oraz Space, pochwyty Toro 180" ◁ 90° oraz pochwyty Slim Pocket i Pocket.

## Dostępne rozmiary (szerokość skrzydła)

80N 80 90N 90 100N 100<sup>1</sup>

## Dostawki i skrzydła bierne

DEDYKOWANE	PEŁNA	X4			
OPCJONALNE	P5	P6	P7	P8	X2
	X3	X5	X6		

Cennik		Podane ceny netto za kompletne drzwi			
Typ drzwi	INOX	32	32A	32B	
Normal	Zewnątrz	2679	2679	2679	
	Obustronne	2969	2969	2969	
Premium	Zewnątrz	3009	3009	3009	
	Obustronne	3299	3299	3299	
Optimum	Zewnątrz	3849	3849	3849	
	Obustronne	4149	4149	4149	
Termo Prestige Lux	Zewnątrz	5689	5699	5689	
	Obustronne	5939	5939	5939	
Alu Hybrid	Zewnątrz	9799	9799	9799	
	Obustronne	10229	10229	10229	

TECHNOLOGIA ALU: dopłata +380 zł netto<sup>4</sup>

Pochwyty	ALFA 60 <sup>2</sup> / 120 / 150	◁ 90° ◁ 45°
	BETA 120 / 150	◁ 90° ◁ 45°
	GAMMA 150	◁ 90°
	TORO 180	◁ 90°
	SLIM SPACE, DUO BLACK, STRIPE, SPACE	◁ 90°

## Dostępne rozmiary (szerokość skrzydła)

80N 80 90N 90 100N 100<sup>1</sup>

## Dostawki i skrzydła bierne

DEDYKOWANE	PEŁNA	T6*	PT2*	* Niedostępne dla wzoru 31.	
OPCJONALNE	P5	P6	P7	P8	X2
	X3	X4	X5	X6	

Cennik		Podane ceny netto za kompletne drzwi	
Typ drzwi	Przeszklenie	31	31A
Premium	✓	3879	3879
Optimum	✓	4629	4629
Termo Prestige Lux	✓	6439	6439
Alu Hybrid	✓	11089	11089

TECHNOLOGIA ALU: dopłata +380 zł netto<sup>4</sup>

<sup>1</sup> Dopłata zgodnie z cennikiem. Rozmiar niedostępny dla linii Termo Prestige Lux. <sup>2</sup> Pochwyty ALFA 60 ◁ 45° dostępny wyłącznie dla linii Termo Prestige Lux. <sup>3</sup> Ramki Black bez dopłaty. <sup>4</sup> Technologia ALU stanowi opcjonalną możliwość wyprodukowania drzwi aluminiowych w danym wzorze drzwi klasycznych. Opcja możliwa wyłącznie dla drzwi z ościeżnicą Termo. Brak możliwości wykonania drzwi w technologii ALU w opcji Crystal Sky Color, Top Trend Color 2023 i RAL.



WZÓR 30



WZÓR 30a



WZÓR 30b



**Przeszklenia** Dostępne także (→ s. 132) Black, P4, Lustro Weneckie, Reflex Grafit



**Dostępne ramki**



WZÓR 29a



**Przeszklenia** Dostępne także (→ s. 132) P4, Lustro Weneckie, Reflex Grafit



**Dostępne ramki** BLACK³ INOX  
\*Nie dotyczy wzoru 29a.

**Dodatkowe informacje**

Wzór niedostępny w kolorze Antracyt Gładki. \* Ramka PVC niedostępna w kolorach Antracyt Gładki, Antracyt Struktura, Woodec Dąb Toffee, Czarny Mat, Biały Mat i Antracyt Jedwabny niedostępny dla ramki PVC.

Pochwyty	ALFA 60² / 120 / 150	◁ 45°
	BETA 120 / 150	◁ 45°

Dla wzoru 30 i 30B dostępne dodatkowo pochwyty Alfa i Beta w opcji ◁ 90°, pochwyty Slim Space, pochwyty Toro 180° ◁ 90° oraz pochwyty wpuszczane Slim Pocket i Pocket (rozmiar 20 jest niedostępny dla rozmiaru drzwi 80N), pochwyty Space, pochwyty Duo Black oraz pochwyty Stripe.

**Dostępne rozmiary (szerokość skrzydła)**

80N	80	90N	90	100N	100¹
-----	----	-----	----	------	------

**Dostawki i skrzydła bierne**

DEDYKOWANE	PEŁNA	P8	X5	PT1*	T8*
------------	-------	----	----	------	-----

PT5\* \* Dotyczy wzoru 30B.

OPCJONALNE X4 \* Dotyczy wzoru 30B.

\* Brak możliwości zastosowania samozamykacza nawierzchniowego

Cennik		Podane ceny netto za kompletne drzwi		
Typ drzwi	Przeszklenie	30	30A	30B
Premium	✓	3729	3729	3729
Optimum	✓	4489	4489	4489
Termo Prestige Lux	✓	6159	6159	6159
Alu Hybrid	✓	10609	10609	10609

TECHNOLOGIA ALU: dopłata +380 zł netto⁴

Pochwyty	ALFA 60² / 120 / 150	◁ 90° ◁ 45°
	BETA 120 / 150	◁ 90° ◁ 45°
	TORO 180	◁ 90°
	SLIM SPACE, DUO BLACK, STRIPE, SPACE	◁ 90°

**Dostępne rozmiary (szerokość skrzydła)**

80N	80	90N	90	100N	100¹
-----	----	-----	----	------	------

**Dostawki i skrzydła bierne**

DEDYKOWANE	PEŁNA	P2
------------	-------	----

Cennik		Podane ceny netto za kompletne drzwi
Typ drzwi	Przeszklenie	29A
Premium	✓	3539
Optimum	✓	4309
Termo Prestige Lux	✓	6119
Alu Hybrid	✓	10 539

¹ Dopłata zgodnie z cennikiem. Rozmiar niedostępny dla linii Termo Prestige Lux. \* Pochwyty ALFA 60 ◁ 45° dostępny wyłącznie dla linii Termo Prestige Lux. \* Ramki Black bez dopłaty. ⁴ Technologia ALU stanowi opcjonalną możliwość wyprodukowania drzwi aluminiowych w danym wzorze drzwi klasycznych. Opcja możliwa wyłącznie dla drzwi z ościeżnicą Termo. Brak możliwości wykonania drzwi w technologii ALU w opcji Crystal Sky Color, Top Trend Color 2023 i RAL.

WZÓR 27



WZÓR 28



WZÓR 26



WZÓR 26a



WZÓR 26b



**Przeszklenia** Dostępne także (→ s. 132)  
P4, Lustro Weneckie, Reflex Grafit

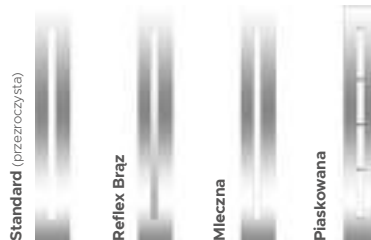

**Dostępne ramki**

BLACK<sup>3</sup>

INOX

Pochwyty

ALFA 60<sup>2</sup> / 120 / 150

◁ 45°

BETA 120 / 150

◁ 45°

**Dostępne rozmiary (szerokość skrzydła)**

80N

80

90N

90

100N

100<sup>1</sup>

**Dostawki i skrzydła bierne**

DEDYKOWANE

PEŁNA

T5

OPCJONALNE

P1\*

P2

P3\*

\*Nie dotyczy wzoru 27.

**Przeszklenia**

Brak dostępnych przeszkleń dla tego wzoru drzwi.

Cennik

Podane ceny netto za kompletne drzwi

Typ drzwi	Przeszklenie	27	28
Normal	—	2179	2179
Premium	—	2499	2499
Optimum	—	3329	3329
Termo Prestige Lux	—	4929	4929
Alu Hybrid	—	8489	8489

TECHNOLOGIA ALU: dopłata +380 zł netto<sup>4</sup>

Pochwyty

ALFA 60<sup>2</sup> / 120 / 150

◁ 45°

BETA 120 / 150

◁ 45°

Dla wzorów 26 A i 26 B dostępne dodatkowo pochwyty Alfa i Beta w opcji ◁ 90°, pochwyty Toro 180° ◁ 90°, pochwyty Slim Space, Space, Stripe, Duo Black oraz pochwyty Pocket, wpuszczane Slim Pocket.

**Dostępne rozmiary (szerokość skrzydła)**

80N

80

90N

90

100N

100<sup>1</sup>

**Dostawki i skrzydła bierne**

DEDYKOWANE

PEŁNA

P6

P7

X3

T3

PT3

OPCJONALNE

X4

Cennik

Podane ceny netto za kompletne drzwi

Typ drzwi	Przeszklenie	26	26A	26B
Premium	✓	3729	3729	3729
Optimum	✓	4489	4489	4489
Termo Prestige Lux	✓	6159	6159	6159
Alu Hybrid	✓	10609	10609	10609

TECHNOLOGIA ALU: dopłata +380 zł netto<sup>4</sup>

<sup>1</sup> Dopłata zgodnie z cennikiem. Rozmiar niedostępny dla linii Termo Prestige Lux.

<sup>2</sup> Pochwyty ALFA 60 ◁ 45° dostępny wyłącznie dla linii Termo Prestige Lux.

<sup>3</sup> Ramki Black bez dopłaty.

<sup>4</sup> Technologia ALU stanowi opcjonalną możliwość wyprodukowania drzwi aluminiowych w danym wzorze drzwi klasycznych. Opcja możliwa wyłącznie dla drzwi z ościeżnicą Termo. Brak możliwości wykonania drzwi w technologii ALU w opcji Crystal Sky Color, Top Trend Color 2023 i RAL.

WZÓR 26c



WZÓR 26d



WZÓR 26e



**Dodatkowe informacje**

Dla wzoru 26E naświetle niedostępne w szybie piaskowanej.

**Przeszklenia**

Brak dostępnych przeszkleń dla tego wzoru drzwi.

WZÓR 26f



WZÓR 26g



WZÓR 26i



**Przeszklenia**

Brak dostępnych przeszkleń dla tego wzoru drzwi.

Pochwyty	ALFA 60 <sup>2</sup> / 120 / 150	◁ 90° ▷ 45°
	BETA 120 / 150	◁ 90° ▷ 45°
	TORO 180	◁ 90°
	SLIM SPACE, DUO BLACK, STRIPE, SPACE	◁ 90°

\*Nie dotyczy wzoru 26E.

**Dostępne rozmiary (szerokość skrzydła)**

80N 80 90N 90 100N 100<sup>1</sup>

**Dostawki i skrzydła bierne**

DEDYKOWANE	PEŁNA	T3*	PT3*	*Nie dotyczy wzoru 26E.	
OPCJONALNE	P5	P6	P7	X2	X3
	X4	X5	X6		

Cennik		Podane ceny netto za kompletne drzwi		
Typ drzwi	Przeszklenie	26C	26D	26E
Normal	—	2179	2179	2179
Premium	—	2499	2499	2499
Optimum	—	3329	3329	3329
Termo Prestige Lux	—	4929	4929	4929
Alu Hybrid	—	8489	8489	8489
TECHNOLOGIA ALU: dopłata +380 zł netto <sup>4</sup>				

Pochwyty	ALFA 60 <sup>2</sup> / 120 / 150	◁ 45°
	BETA 120 / 150	◁ 45°
	OMEGA 150	◁ 45°
	BLACK DUO, STRIPE, SPACE	◁ 90°

Dla wzorów 26G oraz 26I dostępne dodatkowo pochwyty Alfa i Beta w opcji ◁ 90°, pochwyty Slim Space, oraz pochwyty Toro 180" ◁ 90°.

**Dostępne rozmiary (szerokość skrzydła)**

80N 80 90N 90 100N 100<sup>1</sup>

**Dostawki i skrzydła bierne**

DEDYKOWANE	PEŁNA	T3	PT3	T9*	
OPCJONALNE	P5	P6	P7	X2	X3
	X4	X5	X6	*Dotyczy wzoru 26i.	

Cennik		Podane ceny netto za kompletne drzwi		
Typ drzwi	Przeszklenie	26F	26G	26I
Normal	—	2179	2179	2179
Premium	—	2499	2499	2499
Optimum	—	3329	3329	3329
Termo Prestige Lux	—	4929	4929	4929
Alu Hybrid	—	8489	8489	8489
TECHNOLOGIA ALU: dopłata +380 zł netto <sup>4</sup>				

<sup>1</sup> Dopłata zgodnie z cennikiem. Rozmiar niedostępny dla linii Termo Prestige Lux.

<sup>2</sup> Pochwyty ALFA 60 ◁ 45° dostępny wyłącznie dla linii Termo Prestige Lux.

<sup>3</sup> Ramki Black bez dopłaty.

<sup>4</sup> Technologia ALU stanowi opcjonalną możliwość wyprodukowania drzwi aluminiowych w danym wzorze drzwi klasycznych. Opcja możliwa wyłącznie dla drzwi z ościeżnicą Termo. Brak możliwości wykonania drzwi w technologii ALU w opcji Crystal Sky Color, Top Trend Color 2023 i RAL.



WZÓR 26h



## Przeszklenia

Dostępne także (→ s. 132)  
P4, Lustro Weneckie, Reflex Grafit

## Dostępne ramki

BLACK<sup>3</sup>

INOX

WZÓR 26j



WZÓR 26k



## Dostępne ramki

BLACK<sup>3</sup>

INOX

Pochwyty

ALFA 60<sup>2</sup> / 120 / 150

◁ 45°

BETA 120 / 150

◁ 45°

## Dostępne rozmiary (szerokość skrzydła)

80N

80

90N

90

100N

100<sup>1</sup>

## Dostawki i skrzydła bierne

DEDYKOWANE

PEŁNA

P6

P7

X3

X6

T3

PT3

OPCJONALNE

X4

## Cennik

Podane ceny netto za kompletne drzwi

Typ drzwi	Przeszklenie	26H
Premium	✓	3729
Optimum	✓	4489
Termo Prestige Lux	✓	6159
Alu Hybrid	✓	10609

TECHNOLOGIA ALU: dopłata +380 zł netto<sup>4</sup>

Pochwyty

ALFA 60<sup>2</sup> / 120 / 150

◁ 90° ◁ 45°

BETA 120 / 150

◁ 90° ◁ 45°

TORO 180

◁ 90°

SLIM SPACE

◁ 90°

DUO BLACK / STRIPE

◁ 90°

Dla wzoru 26J dostępne dodatkowo pochwyty Space.

## Dostępne rozmiary (szerokość skrzydła)

80N

80

90N

90

100N

100<sup>1</sup>

## Dostawki i skrzydła bierne

DEDYKOWANE DO 26K

PEŁNA

X7

DEDYKOWANE DO 26J

PEŁNA

X10

OPCJONALNE

T3

PT3

P5

P6

P7

## Cennik

Podane ceny netto za kompletne drzwi

Typ drzwi	INOX	26J	26K
Premium	Zewnątrz	3259	3259
	Obustronne	3559	3559
Optimum	Zewnątrz	4079	4079
	Obustronne	4379	4379
Termo Prestige Lux	Zewnątrz	5919	5919
	Obustronne	6229	6229
Alu Hybrid	Zewnątrz	10189	10189
	Obustronne	10729	10729

TECHNOLOGIA ALU: dopłata +380 zł netto<sup>4</sup>

<sup>1</sup> Dopłata zgodnie z cennikiem. Rozmiar niedostępny dla linii Termo Prestige Lux.<sup>2</sup> Pochwyty ALFA 60 ◁ 45° dostępny wyłącznie dla linii Termo Prestige Lux.<sup>3</sup> Ramki Black bez dopłaty.<sup>4</sup> Technologia ALU stanowi opcjonalną możliwość wyprodukowania drzwi aluminiowych w danym wzorze drzwi klasycznych. Opcja możliwa wyłącznie dla drzwi z ościeżnicą Termo. Brak możliwości wykonania drzwi w technologii ALU w opcji Crystal Sky Color, Top Trend Color 2023 i RAL.

WZÓR 25



WZÓR 25a



WZÓR 25b



**Przeszklenia** Dostępne także (→ s. 132)  
P4, Lustro Weneckie, Reflex Grafit

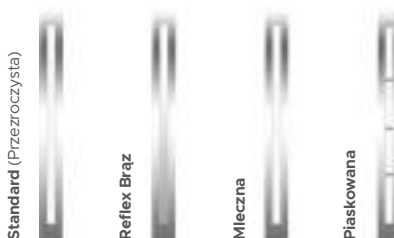

**Dostępne ramki**

BLACK<sup>3</sup>

INOX

WZÓR 25c



**Przeszklenia** Dostępne także (→ s. 132)  
P4, Lustro Weneckie, Reflex Grafit

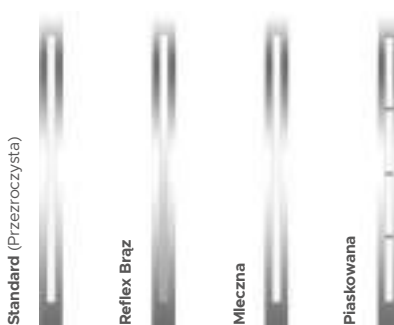

**Dostępne ramki**

BLACK<sup>3</sup>

INOX

Pochwyty	ALFA 60 <sup>2</sup> / 120 / 150	∠ 45°
	BETA 120 / 150	∠ 45°

Dla wzoru 25 oraz 25 B dostępne dodatkowo pochwyty Alfa i Beta w opcji ∠ 90°, pochwyt Toro 180° ∠ 90°, pochwyty Slim Space, Space, Stripe, Duo Black, Pocket, Pocket oraz pochwyty wpuszczane Slim Pocket

**Dostępne rozmiary (szerokość skrzydła)**

80N 80 90N 90 100N 100<sup>1</sup>

**Dostawki i skrzydła bierne**

DEDYKOWANE PEŁNA P6 P7 X3 X6  
OPCJONALNE X4

Cennik		Podane ceny netto za kompletne drzwi		
Typ drzwi	Przeszklenie	25	25A	25B
Premium	✓	3729	3729	3729
Optimum	✓	4489	4489	4489
Termo Prestige Lux	✓	6159	6159	6159
Alu Hybrid	✓	10609	10609	10609

TECHNOLOGIA ALU: dopłata +380 zł netto<sup>4</sup>

Pochwyty	ALFA 60 <sup>2</sup> / 120 / 150	∠ 45°
	BETA 120 / 150	∠ 45°

**Dostępne rozmiary (szerokość skrzydła)**

80N 80 90N 90 100N 100<sup>1</sup>

**Dostawki i skrzydła bierne**

DEDYKOWANE PEŁNA P6 P7 X3 X6  
T3 PT3  
OPCJONALNE X4

Cennik		Podane ceny netto za kompletne drzwi
Typ drzwi	Przeszklenie	25C
Premium	✓	3729
Optimum	✓	4489
Termo Prestige Lux	✓	6159
Alu Hybrid	✓	10609

TECHNOLOGIA ALU: dopłata +380 zł netto<sup>4</sup>

<sup>1</sup> Dopłata zgodnie z cennikiem. Rozmiar niedostępny dla linii Termo Prestige Lux.

<sup>2</sup> Pochwyt ALFA 60 ∠ 45° dostępny wyłącznie dla linii Termo Prestige Lux.

<sup>3</sup> Ramki Black bez dopłaty.

<sup>4</sup> Technologia ALU stanowi opcjonalną możliwość wyprodukowania drzwi aluminiowych w danym wzorze drzwi klasycznych. Opcja możliwa wyłącznie dla drzwi z ościeżnicą Termo. Brak możliwości wykonania drzwi w technologii ALU w opcji Crystal Sky Color, Top Trend Color 2023 i RAL.



## WZÓR 24



## Przeszklenia

Dostępne także (→ s. 132)  
P4, Lustro Weneckie, Reflex Grafit

Mleczna

Reflex  
Brąz

## Dostępne ramki

INOX

## WZÓR 23



## WZÓR 23a



## Przeszklenia

Dostępne także (→ s. 132)  
P4, Lustro Weneckie, Reflex Grafit

Mleczna

Reflex Brąz

## Dostępne ramki

INOX

Pochwyty	ALFA 60 <sup>2</sup> / 120 / 150	◁ 90° ▷ 45°
	BETA 120 / 150	◁ 90° ▷ 45°
	TORO 180	◁ 90°
	SLIM SPACE, BLACK DUO, STRIPE, SPACE	◁ 90°

## Dostępne rozmiary (szerokość skrzydła)

80N 80 90N 90 100N 100<sup>1</sup>

## Dostawki i skrzydła bierne

DEDYKOWANE	PEŁNA	P5	X2		
OPCJONALNE	P6	P7	P8	X3	X4
	X5	X6			

Cennik		Podane ceny netto za kompletne drzwi	
Typ drzwi	Przeszklenie	24	
Premium	✓	3729	
Optimum	✓	4489	
Termo Prestige Lux	✓	6159	
Alu Hybrid	✓	10609	
TECHNOLOGIA ALU: dopłata +380 zł netto <sup>4</sup>			

Pochwyty	ALFA 60 <sup>2</sup> / 120 / 150	◁ 90° ▷ 45°
	BETA 120 / 150	◁ 90° ▷ 45°
	SIGMA 90 / 150*	◁ 90°
	TORO 180	◁ 90°
	SLIM SPACE, BLACK DUO, STRIPE, SPACE	◁ 90°

\* Nie dotyczy wzoru 23.

## Dostępne rozmiary (szerokość skrzydła)

80N 80 90N 90 100N 100<sup>1</sup>

## Dostawki i skrzydła bierne

DEDYKOWANE	PEŁNA				
OPCJONALNE	P5	P6	P7	P8	X2
	X3	X4	X5	X6	

Cennik		Podane ceny netto za kompletne drzwi	
Typ drzwi	Przeszklenie	23	23A
Premium	✓	3879	3759
Optimum	✓	4629	4509
Termo Prestige Lux	✓	6449	6219
Alu Hybrid	✓	11109	10709
TECHNOLOGIA ALU: dopłata +380 zł netto <sup>4</sup>			

<sup>1</sup> Dopłata zgodnie z cennikiem. Rozmiar niedostępny dla linii Termo Prestige Lux.<sup>2</sup> Pochwyty ALFA 60 < 45° dostępny wyłącznie dla linii Termo Prestige Lux.<sup>4</sup> Technologia ALU stanowi opcjonalną możliwość wyprodukowania drzwi aluminiowych w danym wzorze drzwi klasycznych. Opcja możliwa wyłącznie dla drzwi z ościeżnicą Termo. Brak możliwości wykonania drzwi w technologii ALU w opcji Crystal Sky Color, Top Trend Color 2023 i RAL.

WZÓR 22



**Przeszklenia** Dostępne także (→ s. 132)  
P4, Lustro Weneckie, Reflex Grafit

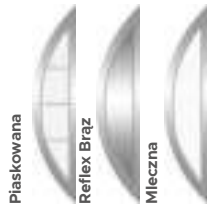

**Dostępne ramki** INOX

WZÓR 21



WZÓR 21a



**Przeszklenia** Dostępne także (→ s. 132)  
P4, Lustro Weneckie, Reflex Grafit



**Dostępne ramki** BLACK<sup>3</sup> INOX

Pochwyty	ALFA 60 <sup>2</sup> / 120 / 150	◁ 90° ▷ 45°
	BETA 120 / 150	◁ 90° ▷ 45°
	TORO 180	◁ 90°
	SLIM SPACE, BLACK DUO, STRIPE, SPACE	◁ 90°

**Dostępne rozmiary (szerokość skrzydła)**

80N 80 90N 90 100N 100<sup>1</sup>

**Dostawki i skrzydła bierne**

DEDYKOWANE	PEŁNA	P5	X2		
OPCJONALNE	P6	P7	P8	X3	X4
	X5	X6			

Cennik		Podane ceny netto za kompletne drzwi	
Typ drzwi	Przeszklenie	22	
Premium	✓	3729	
Optimum	✓	4489	
Termo Prestige Lux	✓	6159	
Alu Hybrid	✓	10609	
TECHNOLOGIA ALU: dopłata +380 zł netto <sup>4</sup>			

Pochwyty	ALFA 60 <sup>2</sup> / 120 / 150	◁ 90° ▷ 45°
	BETA 120 / 150	◁ 90° ▷ 45°
	SIGMA 90 / 150*	◁ 90°
	TORO 180	◁ 90°
	SLIM SPACE, DUO BLACK, STRIPE, SPACE	◁ 90°

\* Nie dotyczy wzoru 21.

**Dostępne rozmiary (szerokość skrzydła)**

80N 80 90N 90 100N 100<sup>1</sup>

**Dostawki i skrzydła bierne**

DEDYKOWANE	PEŁNA				
OPCJONALNE	P5	P6	P7	P8	X2
	X3	X4	X5	X6	

Cennik		Podane ceny netto za kompletne drzwi			
Typ drzwi	Przeszklenie	21		21A	
Premium	✓	3879	3759		
Optimum	✓	4629	4509		
Termo Prestige Lux	✓	6449	6219		
Alu Hybrid	✓	11109	10709		
TECHNOLOGIA ALU: dopłata +380 zł netto <sup>4</sup>					

<sup>1</sup> Dopłata zgodnie z cennikiem. Rozmiar niedostępny dla linii Termo Prestige Lux.

<sup>2</sup> Pochwył ALFA 60 < 45° dostępny wyłącznie dla linii Termo Prestige Lux.

<sup>3</sup> Ramki Black bez dopłaty.

<sup>4</sup> Technologia ALU stanowi opcjonalną możliwość wyprodukowania drzwi aluminiowych w danym wzorze drzwi klasycznych. Opcja możliwa wyłącznie dla drzwi z ościeżnicą Termo. Brak możliwości wykonania drzwi w technologii ALU w opcji Crystal Sky Color, Top Trend Color 2023 i RAL.



WZÓR 14



## Przeszklenia

Brak dostępnych przeszkleń dla tego wzoru drzwi.

WZÓR 13



## Przeszklenia

Brak dostępnych przeszkleń dla tego wzoru drzwi.

Pochwyty	ALFA 60 <sup>2</sup> / 120 / 150	◁ 45°
	BETA 120 / 150	◁ 45°

## Dostępne rozmiary (szerokość skrzydła)

80N 80 90N 90 100N 100<sup>1</sup>

## Dostawki i skrzydła bierne

DEDYKOWANE PEŁNA T2

OPCJONALNE P2 T5

Cennik		Podane ceny netto za kompletne drzwi	
Typ drzwi	Przeszklenie	14	
Normal	—	2179	
Premium	—	2499	
Optimum	—	3329	
Termo Prestige Lux	—	4929	
Alu Hybrid	—	8489	
TECHNOLOGIA ALU: dopłata +380 zł netto <sup>4</sup>			

Pochwyty	ALFA 60 <sup>2</sup> / 120 / 150	◁ 45°
	BETA 120 / 150	◁ 45°

## Dostępne rozmiary (szerokość skrzydła)

80N 80 90N 90 100N 100<sup>1</sup>

## Dostawki i skrzydła bierne

DEDYKOWANE PEŁNA T1

OPCJONALNE P2 T5

Cennik		Podane ceny netto za kompletne drzwi	
Typ drzwi	PRZESZKLENIE	13	
Normal	—	2179	
Premium	—	2499	
Optimum	—	3329	
Termo Prestige Lux	—	4929	
Alu Hybrid	—	8489	
TECHNOLOGIA ALU: dopłata +380 zł netto <sup>4</sup>			

<sup>1</sup> Dopłata zgodnie z cennikiem. Rozmiar niedostępny dla linii Termo Prestige Lux.<sup>2</sup> Pochwyt ALFA 60 ◁ 45° dostępny wyłącznie dla linii Termo Prestige Lux. <sup>4</sup> Technologia ALU stanowi opcjonalną możliwość wyprodukowania drzwi aluminiowych w danym wzorze drzwi klasycznych. Opcja możliwa wyłącznie dla drzwi z ościeżnicą Termo. Brak możliwości wykonania drzwi w technologii ALU w opcji Crystal Sky Color, Top Trend Color 2023 i RAL.



WZÓR 12



**Przeszklenia** Dostępne także (→ s. 132) Black, P4, Lustro Weneckie, Reflex Grafit



**Dostępne ramki\***



\*Ramki Black i Deerstone niedostępne dla wzoru 12A i 12B.

Pochwyty	ALFA 60 <sup>2</sup> / 120 / 150	↙ 90° ↘ 45°
	BETA 120 / 150	↙ 90° ↘ 45°
	TORO 180	↙ 90°
	SLIM SPACE, DUO BLACK, STRIPE, SPACE	↙ 90°
	POCKET 20* / 45 / 180, SLIM POCKET 20* / 180	

\* Pocket 20 niedostępny dla rozmiarów drzwi 80N oraz 80.

**Dostępne rozmiary (szerokość skrzydła)**

80N	80	90N	90	100N	100 <sup>1</sup>
-----	----	-----	----	------	------------------

**Dostawki i skrzydła bierne**

DEDYKOWANE	PEŁNA	P5	X2
OPCJONALNE	P8		

Cennik		Podane ceny netto za kompletne drzwi		
Typ drzwi	Przeszklenie	12	12a	12b
Premium	✓	3729	4289	4419
Optimum	✓	4489	5069	5169
Termo Prestige Lux	✓	6159	6699	6799
Alu Hybrid	✓	10609	11539	10899

TECHNOLOGIA ALU: dopłata +380 zł netto<sup>4</sup>

WZÓR 12c



**Przeszklenia** Dostępne także (→ s. 132) Black, P4, Lustro Weneckie, Reflex Grafit



**Dostępne ramki\***



\*Ramki Black i Deerstone niedostępne dla wzoru 12A i 12B.

Pochwyty	ALFA 60 <sup>2</sup> / 120 / 150	↙ 90° ↘ 45°
	BETA 120 / 150	↙ 90° ↘ 45°
	TORO 180	↙ 90°
	SLIM SPACE, DUO BLACK, STRIPE, SPACE	↙ 90°

**Dostępne rozmiary (szerokość skrzydła)**

80N	80	90N	90	100N	100 <sup>1</sup>
-----	----	-----	----	------	------------------

**Dostawki i skrzydła bierne**

DEDYKOWANE	PEŁNA	P5	X2	PT1	T8
OPCJONALNE	P8				

Cennik		Podane ceny netto za kompletne drzwi
Typ drzwi	Przeszklenie	12c
Premium	✓	3729
Optimum	✓	4489
Termo Prestige Lux	✓	6159
Alu Hybrid	✓	10609

TECHNOLOGIA ALU: dopłata +380 zł netto<sup>4</sup>

<sup>1</sup> Dopłata zgodnie z cennikiem. Rozmiar niedostępny dla linii Termo Prestige Lux.

<sup>2</sup> Pochwył ALFA 60 < 45° dostępny wyłącznie dla linii Termo Prestige Lux.

<sup>3</sup> Ramki Black bez dopłaty.

<sup>4</sup> Technologia ALU stanowi opcjonalną możliwość wyprodukowania drzwi aluminiowych w danym wzorze drzwi klasycznych. Opcja możliwa wyłącznie dla drzwi z ościeżnicą Termo. Brak możliwości wykonania drzwi w technologii ALU w opcji Crystal Sky Color, Top Trend Color 2023 i RAL.

WZÓR 9



WZÓR 9b



**Przeszklenia** Dostępne także (→ s. 132)  
P4, Lustro Weneckie, Reflex Grafit



#### Dodatkowe informacje

W drzwiach bez przeszklenia w miejscu szybki jest przetłoczenie. Ramka PVC niedostępna w kolorze Woodec Dąb Toffee, Woodec Dąb Turner, Antracyt Jedwabny, Czarny Mat i Biały Mat.

WZÓR 8



**Przeszklenia** Dostępne także (→ s. 132)  
P4, Lustro Weneckie, Reflex Grafit

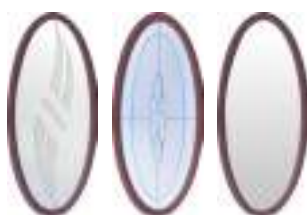

Fala Reflex Diament Reflex Brąz

#### Dodatkowe informacje

W drzwiach bez przeszklenia w miejscu szybki jest przetłoczenie. Kolor szprosru przeszklenia Diament zależy od koloru wybranego okucia. PVC niedostępna w kolorze Antracyt Jedwabny, Woodec Dąb Toffee, Czarny Mat, Biały Mat, Srebrno Szary i Woodec Dąb Turner.

Pochwyty

ALFA 60<sup>2</sup> / 120 / 150

◁ 45°

BETA 120 / 150

◁ 45°

#### Dostępne rozmiary (szerokość skrzydła)

80 90N 90 100N 100<sup>1</sup>

#### Dostawki i skrzydła bierne

DEDYKOWANE PEŁNA P1 P3 T4 T5

OPCJONALNE P2

#### Cennik

Podane ceny netto za kompletne drzwi

Typ drzwi	Przeszklenie	9	9b
Normal	—	2179	2179
Premium	✓	2499	2499
Optimum	—	3329	3329
Optimum	✓	4489	5079
Termo Prestige Lux	—	4929	4929
Termo Prestige Lux	✓	6159	6709

Pochwyty

ALFA 60<sup>2</sup> / 120 / 150

◁ 45°

BETA 120 / 150

◁ 45°

#### Dostępne rozmiary (szerokość skrzydła)

80 90N 90 100N 100<sup>1</sup>

#### Dostawki i skrzydła bierne

DEDYKOWANE PEŁNA T2 T5

OPCJONALNE P2

#### Cennik

Podane ceny netto za kompletne drzwi

Typ drzwi	Przeszklenie	8
Normal	—	2179
Premium	—	2499
Premium	✓	3559
Optimum	—	3329
Optimum	✓	4309

<sup>1</sup> Dopłata zgodnie z cennikiem. Rozmiar niedostępny dla linii Termo Prestige Lux.

<sup>2</sup> Pochwyty ALFA 60 < 45° dostępny wyłącznie dla linii Termo Prestige Lux.

<sup>3</sup> Ramki Black bez dopłaty.

<sup>4</sup> Technologia ALU stanowi opcjonalną możliwość wyprodukowania drzwi aluminiowych w danym wzorze drzwi klasycznych. Opcja możliwa wyłącznie dla drzwi z ościeżnicą Termo. Brak możliwości wykonania drzwi w technologii ALU w opcji Crystal Sky Color, Top Trend Color 2023 i RAL.

WZÓR 6



**Przeszklenia** Dostępne także (→ s. 132) P4, Lustro Weneckie, Reflex Grafit



Standard Mieczna Reflex (przezroczysta) Brąz

**Dodatkowe informacje**

Kolor szprosu przeszklenia Diament zależy od koloru wybranego okucia. Wzór i ramka PVC niedostępna w kolorze Dąb Bielony i Srebrno-Szary. Kolor Woodec Dąb Toffee, Czarny Mat, Biały Mat i Antracyt Jedwabny niedostępny dla ramki PVC.

Pochwyty	ALFA 60 <sup>2</sup> / 120 / 150	◁ 45°
	BETA 120 / 150	◁ 45°

**Dostępne rozmiary (szerokość skrzydła)**

80N	80	90N	100N	100 <sup>1</sup>
-----	----	-----	------	------------------

**Dostawki i skrzydła bierne**

DEDYKOWANE	PEŁNA
OPCJONALNE	P2

Cennik	Podane ceny netto za kompletne drzwi	
Typ drzwi	Przeszklenie	6
Normal	—	2179
Premium	—	2499
	✓	3419
Optimum	—	3329
	✓	4179
Termo Prestige Lux	—	4929
	✓	6049

WZÓR 5



**Przeszklenia** Dostępne także (→ s. 132) P4, Lustro Weneckie, Reflex Grafit



Fala Reflex Listek Diament Reflex Brąz

**Dodatkowe informacje**

W drzwiach bez przeszklenia w miejscu szybki jest przetłoczenie. Kolor szprosu przeszklenia Diament zależy od koloru wybranego okucia. Ramka PVC niedostępna w kolorze Antracyt Jedwabny, Woodec Dąb Toffee, Czarny Mat, Biały Mat, Srebrno Szary i Woodec Dąb Turner.

Pochwyty	ALFA 60 <sup>2</sup> / 120 / 150	◁ 45°
	BETA 120 / 150	◁ 45°

**Dostępne rozmiary (szerokość skrzydła)**

80	90N	90	100N	100 <sup>1</sup>
----	-----	----	------	------------------

**Dostawki i skrzydła bierne**

DEDYKOWANE	PEŁNA	T4	T5
OPCJONALNE	P1	P2	P3

Cennik	Podane ceny netto za kompletne drzwi	
Typ drzwi	Przeszklenie	5
Normal	—	2179
Premium	—	2499
	✓	3039
Optimum	—	3329
	✓	3809
Termo Prestige Lux	—	4929
	✓	5719

<sup>1</sup> Dopłata zgodnie z cennikiem. Rozmiar niedostępny dla linii Termo Prestige Lux.

<sup>2</sup> Pochwyty ALFA 60 < 45° dostępny wyłącznie dla linii Termo Prestige Lux.

<sup>3</sup> Ramki Black bez dopłaty.

<sup>4</sup> Technologia ALU stanowi opcjonalną możliwość wyprodukowania drzwi aluminiowych w danym wzorze drzwi klasycznych. Opcja możliwa wyłącznie dla drzwi z ościeżnicą Termo. Brak możliwości wykonania drzwi w technologii ALU w opcji Crystal Sky Color, Top Trend Color 2023 i RAL.



WZÓR 3



**Przeszklenia** Dostępne także (→ s. 132)  
P4, Lustro Weneckie, Reflex Grafit



Fala Reflex Listek Diament Reflex Brąz

#### Dodatkowe informacje

W drzwiach bez przeszklenia w miejscu szybki jest przetłoczenie. Kolor szprosru przeszklenia Diament zależy od koloru wybranego okucia. Kolor Woodec Dąb Toffee, Antracyt Jedwabny, Czarny Mat i Biały Mat niedostępny dla ramki PVC.

Pochwyty	ALFA 60 <sup>2</sup> / 120 / 150	◁ 45°
	BETA 120 / 150	◁ 45°

#### Dostępne rozmiary (szerokość skrzydła)

80N 80 90N 90 100N 100<sup>1</sup>

#### Dostawki i skrzydła bierne

DEDYKOWANE PEŁNA T2 T5  
OPCJONALNE P1 P2 P3

Cennik		Podane ceny netto za kompletne drzwi	
Typ drzwi	Przeszklenie	3	
Normal	—	2179	
Premium	✓	3039	
Optimum	—	3329	
Optimum	✓	3809	
Termo Prestige Lux	—	4929	
Termo Prestige Lux	✓	5719	

WZÓR 1



#### Dostępne rozmiary (szerokość skrzydła)

70 80N 80 90N 90

100N 100<sup>1</sup>

#### Przeszklenia

Brak dostępnych przeszkleń dla tego wzoru drzwi.

Pochwyty	ALFA 60 <sup>2</sup> / 120 / 150	◁ 45° ◁ 90°
	BETA 120 / 150	◁ 45° ◁ 90°
	OMEGA 150	◁ 90°
	GAMMA 150	◁ 90°
	SIGMA 90 / 150	◁ 90°
	TORO 180	◁ 90°
	SLIM POCKET	◁ 90°
	DUO BLACK	◁ 90°
	STRIPE	◁ 90°
	SPACE	◁ 90°
	POCKET	

#### Dostawki i skrzydła bierne

DEDYKOWANE WSZYSTKIE

Cennik		Podane ceny netto za kompletne drzwi	
Typ drzwi	Przeszklenie	1	
Normal	—	1939	
Premium	—	2239	
Optimum	—	3109	
Termo Prestige Lux	—	4589	
Alu Hybrid	—	8499	

TECHNOLOGIA ALU: dopłata +380 zł netto<sup>4</sup>

<sup>1</sup> Dopłata zgodnie z cennikiem. Rozmiar niedostępny dla linii Termo Prestige Lux.

<sup>2</sup> Pochwyty ALFA 60 < 45° dostępny wyłącznie dla linii Termo Prestige Lux.

<sup>3</sup> Ramki Black bez dopłaty.

<sup>4</sup> Technologia ALU stanowi opcjonalną możliwość wyprodukowania drzwi aluminiowych w danym wzorze drzwi klasycznych. Opcja możliwa wyłącznie dla drzwi z ościeżnicą Termo. Brak możliwości wykonania drzwi w technologii ALU w opcji Crystal Sky Color, Top Trend Color 2023 i RAL.

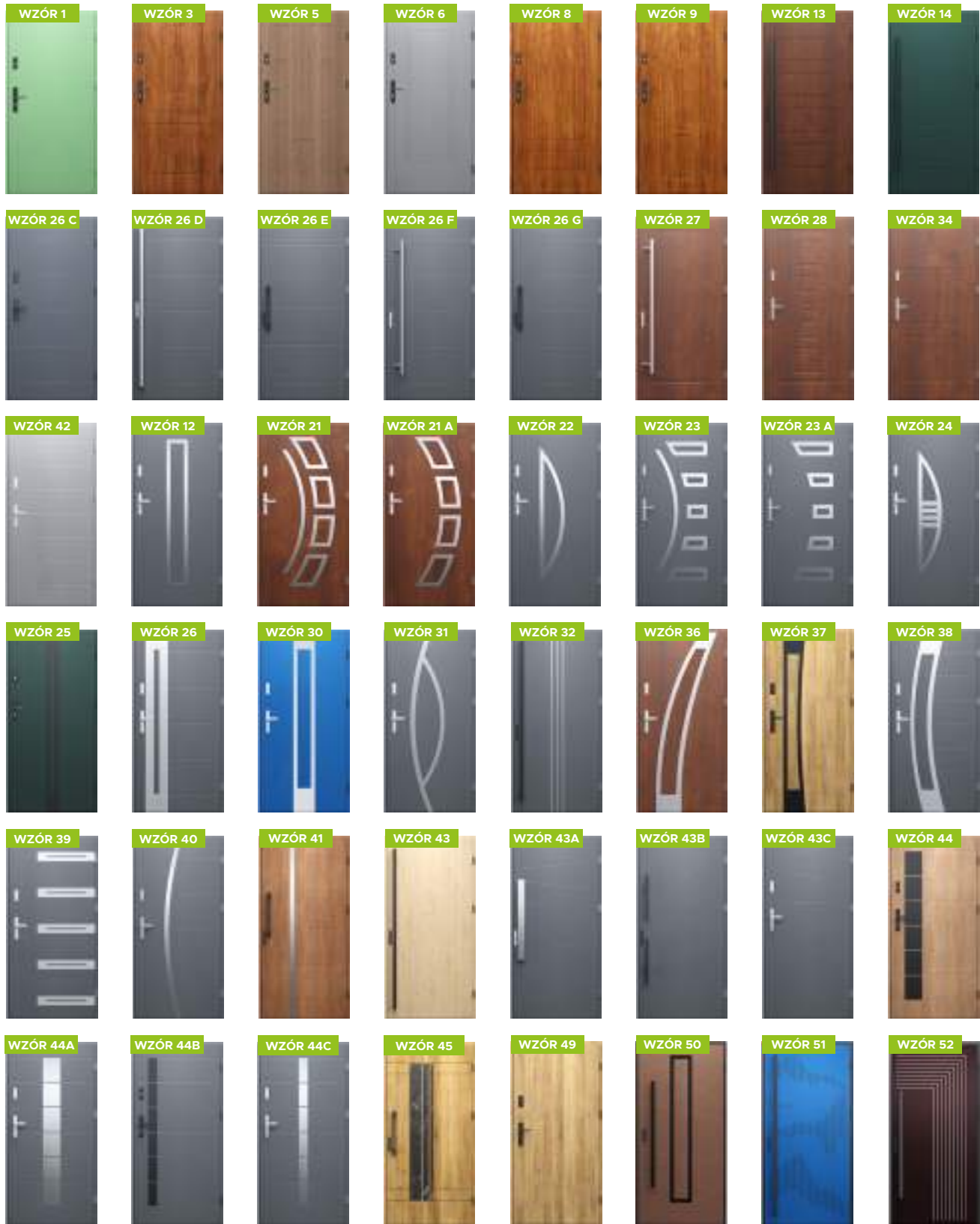

**PODANE CENY SĄ CENAMI NETTO ZA KOPLETNE DRZWI**

	Normal	Premium	Optimum	Termo Prestige Lux	Alu Hybrid
Wzór 1	1939	2239	3109	4589	8449
Wzór 3	2179	2499	3329	4929	8489
Wzór 5	2179	2499	3329	4929	8489
Wzór 6	2179	2499	3329	4929	8489
Wzór 8	2179	2499	3329	—	8489
Wzór 9	2179	2499	3329	4929	8489
Wzór 13	2179	2499	3329	4929	8489
Wzór 14	2179	2499	3329	4929	8489
Wzór 26C	2179	2499	3329	4929	8489
Wzór 26D	2179	2499	3329	4929	8489
Wzór 26E	2179	2499	3329	4929	8489
Wzór 26F	2179	2499	3329	4929	8489
Wzór 26G	2179	2499	3329	4929	8489
Wzór 26I	2179	2499	3329	4929	8489
Wzór 27	2179	2499	3329	4929	8489
Wzór 28	2179	2499	3329	4929	8489
Wzór 34	2179	2499	3329	4929	8489
Wzór 42	2179	2499	3329	4929	8489
Wzór 43	2179	2499	3329	4929	8489
Wzór 43A	2179	2499	3329	4929	8489
Wzór 43B	2179	2499	3329	4929	8489
Wzór 43C	2179	2499	3329	4929	8489
Wzór 12	2629*   2959**	2999*   3289**	3839*   4139**	5659*   6959**	9749*   10259**
Wzór 12 C	2629*   2959**	2999*   3289**	3839*   4139**	5659*   5959**	9749*   10259**
Wzór 21 23	2779*   3069**	3119*   3419**	3949*   4239**	5769*   6059**	9939*   10439**
Wzór 21A 23A	2779*   3069**	3119*   3419**	3949*   4239**	5879*   6059**	10129*   10439**
Wzór 22	2629*   2959**	2999*   3289**	3839*   4129**	5709*   5659**	9749*   10259**
Wzór 24	2629*   2959**	2999*   3289**	3839*   4139**	5659*   5959**	9749*   10259**
Wzór 25   25 A	2629*   2959**	2999*   3289**	3839*   4129**	5659*   5959**	9749*   10259**
Wzór 25B   25C	2629*   2959**	2999*   3289**	3839*   4129**	5659*   5959**	9749*   10259**
Wzór 26   26A   26B	2629*   2959**	2999*   3289**	3839*   4139**	5659*   5959**	9749*   10259**
Wzór 30	2629*   2959**	2999*   3289**	3839*   4129**	5659*   5959**	9749*   10259**
Wzór 31   31 A	2629*   2959**	2999*   3289**	3839*   4139**	5659*   5959**	9749*   10259**
Wzór 32   32A   32B	2629*   2969**	3009*   3299**	3849*   4149**	5689*   5939**	9799*   10229**
Wzór 36	2629*   2959**	2999*   3289**	3839*   4139**	5659*   5959**	9749*   10259**
Wzór 37 37 A	2629*   2959**	2999*   3289**	3839*   4139**	5659*   5959**	9749*   10259**
Wzór 38 38 A	2629*   2959**	2999*   3289**	3839*   4129**	5659*   5959**	9749*   10259**
Wzór 39	2779*   3069**	3119*   3419**	3949*   4239**	5769*   6059**	9939*   10439**
Wzór 39A 39B	2779*   3069**	3119*   3419**	3949*   4239**	5769*   6059**	9939*   10439**
Wzór 40 40A	2629*   2969**	3009*   3299**	3849*   4149**	5689*   5929**	9799*   10209**
Wzór 41	2629*   2969**	3009*   3299**	3849*   4149**	5689*   5929**	9799*   10209**
Wzór 41A 41B	2629*   2969**	3009*   3299**	3849*   4149**	5689*   5929**	9799*   10209**
Wzór 44   44A   44B   44C	2799*   3109**	3139*   3429**	3959*   4259**	5799*   6109**	9989*   10519**
Wzór 50	—	2499*   2789**	3329*   3629**	4929*   6229**	8489*   8999**
Wzór 51   52	—	6539	7169	8709	—

\* Ramki ze stali nierdzewnej INOX tylko od zewnętrznej strony drzwi.

\*\* Ramki ze stali nierdzewnej INOX z obu stron drzwi.

\*\*\* Aplikacja na ramce nierdzewnej INOX tylko po zewnętrznej stronie.

\*\*\*\* Ramka ze stali nierdzewnej INOX obustronnie + ramka PVC obustronnie.

\*\*\*\*\* Ramka ze stali nierdzewnej INOX z jednej strony + ramka PVC obustronnie.

# PODŚWIETLENIE LED

## POCHWYT

Delikatne światło LED podświetlające pochwyty jest bardzo praktyczne i daje niesamowity efekt wizualny. Sprawdź, jakie akcesoria z naszej oferty mają możliwość podświetlenia.

## NAŚWIETLE

Nasze naświetla możesz wyposażyć w liniowe światło LED dopasowane do wzoru drzwi. Delikatne, poziome, ułożone liniowo światło zamontowane pod taflą szklą, doda indywidualności Twojemu domowi.

## PRÓG

Subtelne światło umieszczone w progu to rozwiązanie praktyczne oraz bardzo atrakcyjne pod względem wizualnym. Twoje drzwi prezentują się pięknie również po zmierzchu.



## DEDYKOWANE ROZWIĄZANIA DLA ZESTAWU Z OŚCIEŻNICĄ TERMO

Naświetla dostępne tylko i wyłącznie w komplecie z ościeżnicą **TERMO**.

Po zastosowaniu ościeżnicy **TERMO** istnieje możliwość łączenia naświetla z **drzwiami jednoskrzydłowymi, drzwiami dwuskrzydłowymi oraz drzwiami z dostawkami nieotwieranymi**. Wykonane są z ciepłego profilu aluminiowego **TERMO**. Dostępne we wszystkich kolorach. Każde naświetle posiada w standardzie **pakiet 3-szybowy**. Podane ceny naświetli zawierają zestaw montażowy.

Istnieje możliwość wykonania naświetli bocznych i górnych w rozmiarach niestandardowych, czyli pomiędzy wymiarami sugerowanymi w tabelach poniżej. Koszt naświetla o niestandardowym wymiarze to kwota z wymiaru wyższego + **90 zł/szt.** za każde niestandardowe naświetle.

## DOSTĘPNE OPCJE

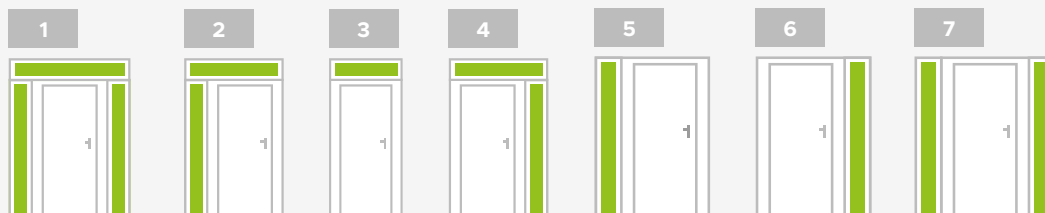

## DODATKOWE OPCJE

Szyba w naświetlu z aplikacjami LED i lustrem klasycznym od wewnątrz (naświetle nieprzeźierne)

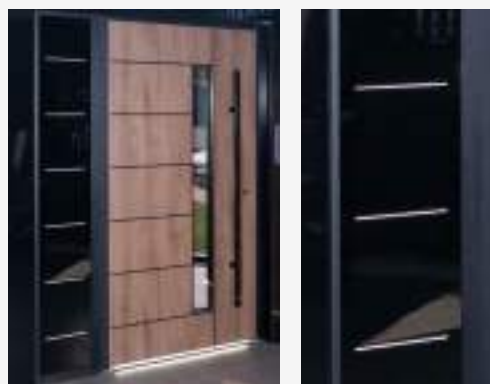

Dopłata do naświetla ze standardową szybą + **3850 zł/szt.** Dotyczy wzorów z poziomymi aplikacjami.

Naświetle dedykowane do kolekcji Royal



**NOWOŚĆ**

Dopłata do naświetla dedykowanego do kolekcji Royal + **990 zł/szt. A** / + **990 zł/szt. B** (opcjonalnie możliwość dodania ukrytego skrzydła)

Naświetle XL



**NOWOŚĆ**

Naświetla XL są dostępne w szerokościach do 1500 mm i zostały wyposażone w stabilizujący łącznik statyczny montowany od wewnątrz pomieszczenia

**A** - Aplikacja INOX od strony zewnętrznej **B** - Obustronna aplikacja INOX

**NAŚWIETLA PREMIUM**

### NAŚWIETLA GÓRNE<sup>1</sup>

↑↔	925 (↑ 80)	1025 (↑ 90)	1125 (↑ 100)	1225	1325	1425	1525	1625	1725	1825	1925	2025	2125	2225	2325	2425	2525	2625
200	1140	1160	1190	1230	1260	1290	1330	1360	1390	1440	1460	1510	1540	1600	1620	1650	1670	1710
300	1190	1230	1260	1330	1360	1430	1450	1490	1540	1600	1650	1700	1750	1800	1840	1860	1910	1930
400	1260	1290	1340	1450	1490	1540	1620	1640	1710	1750	1800	1840	1880	1930	1980	2010	2080	2120
500	1340	1360	1430	1550	1600	1640	1700	1760	1840	1880	1980	2030	2110	2170	2230	2310	2370	2440

### NAŚWIETLA BOCZNE<sup>1</sup>

↑↔	200	300	400	500	600	700	800
2080	1510	1700	1840	2030	2170	2290	2410

### NAŚWIETLA BOCZNE WYŻSZE NIŻ STANDARD<sup>1</sup>

↑↔	200	300	400	500	600	700	800
2200	1570	1800	1930	2320	2600	2880	3160
2300	1610	1840	1980	2410	2710	3000	3290
2400	1640	1860	2010	2510	2810	3110	3420







**NAŚWIETLA BOCZNE H DO 2400 Z GLASS CORNEREM DO OPTIMUM I TERMO PRESTIGE LUX**

	200	300	400	500	600	700	800	900	1000	1100	1200	1300	1400	1500
200	4 080	-	-	-	-	-	-	-	-	-	-	-	-	-
300	4 250	4 410	-	-	-	-	-	-	-	-	-	-	-	-
400	4 530	4 690	4 980	-	-	-	-	-	-	-	-	-	-	-
500	4 810	4 980	5 260	5 540	-	-	-	-	-	-	-	-	-	-
600	5 100	5 260	5 540	5 820	6 110	-	-	-	-	-	-	-	-	-
700	5 380	5 540	5 820	6 110	6 390	6 670	-	-	-	-	-	-	-	-
800	5 660	5 820	6 110	6 390	6 670	6 960	7 240	-	-	-	-	-	-	-
900	5 940	6 110	6 390	6 670	6 960	7 240	7 520	7 800	-	-	-	-	-	-
1000	6 230	6 390	6 670	6 960	7 240	7 520	7 800	8 090	8 370	-	-	-	-	-
1100	6 510	6 670	6 960	7 240	7 520	7 800	8 090	8 370	8 650	8 940	-	-	-	-
1200	6 790	6 960	7 240	7 520	7 800	8 090	8 370	8 650	8 940	9 220	9 500	-	-	-
1300	7 070	7 240	7 520	7 800	8 090	8 370	8 650	8 930	9 220	9 500	9 780	10 070	-	-
1400	7 360	7 520	7 800	8 080	8 370	8 650	8 930	9 220	9 500	9 780	10 070	10 350	10 630	-
1500	7 640	7 800	8 090	8 370	8 650	8 940	9 220	9 500	9 790	10 070	10 350	10 630	10 910	11 200

**PRZESZKLENIA DO NAŚWIETLI**





### DWUSKRZYDŁOWE PREMIUM

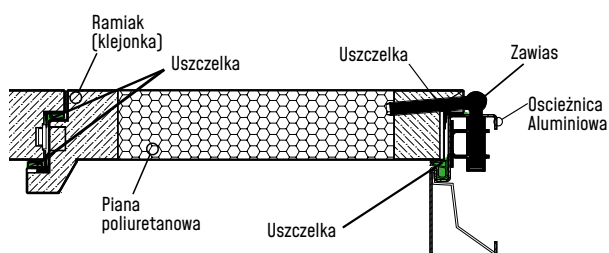
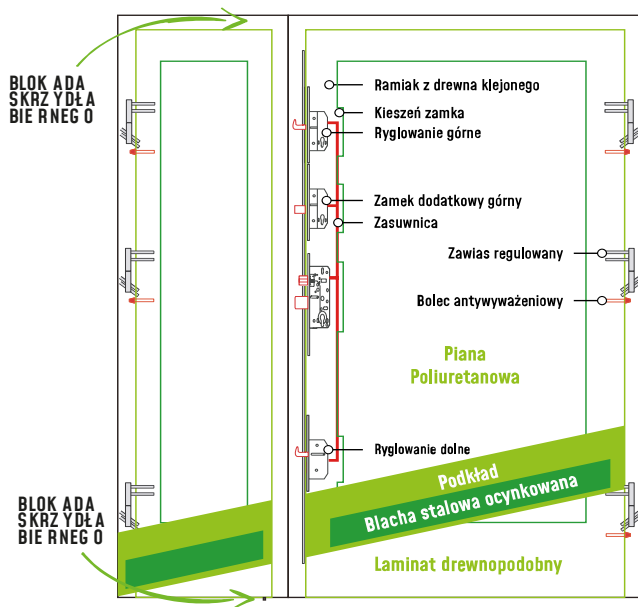

### DOSTAWKA NIOTWIERANA PREMIUM

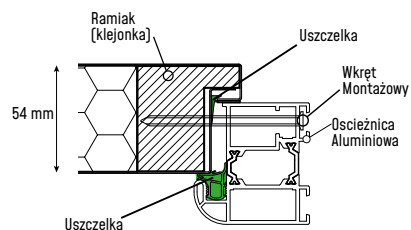
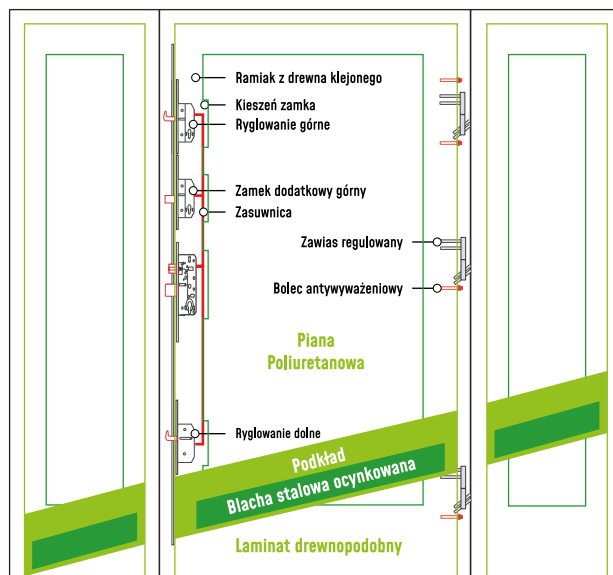

### DOSTAWKA NIOTWIERANA OPTIMUM

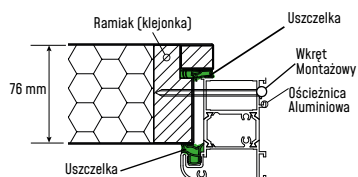
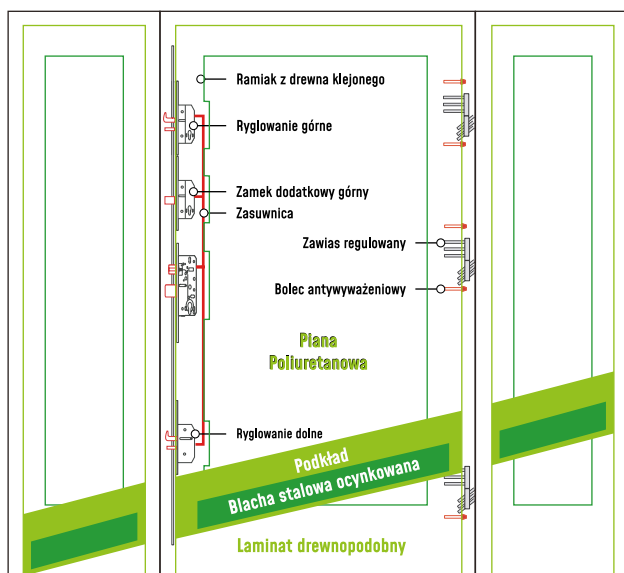

### DOSTAWKA NIOTWIERANA TERMO PRESTIGE LUXV

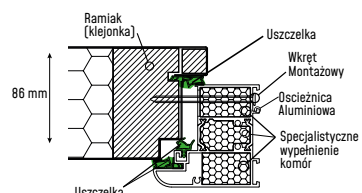
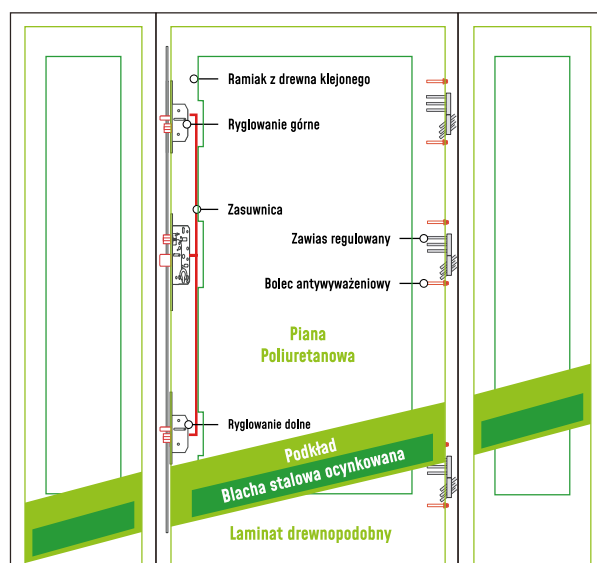

**BUDOWA DRZWI DWUSKRZYDŁOWYCH PREMIUM**

Drzwi dwuskrzydłowe posiadają standard wyposażenia serii **PREMIUM** i mogą występować zarówno z **ościeżnicami „9”** i **„11”** jak i **TERMO** (dopłata do ościeżnicy TERMO zgodnie z cennikiem na stronie 130).

W przedstawionych wzorach istnieje możliwość zamówienia **skrzydła biernego** w wersji **pełnej bez przetłoczeń, przetłoczonej bądź z przeszkleniem** zgodnie z tabelą dopłat. Skrzydła bierne w rozmiarze **„30”** wykonywane są wyłącznie w opcji **pełnej, P6, X6** oraz dla wzorów z przetłoczeniami.

W drzwiach z ościeżnicą **TERMO** istnieje możliwość zamówienia naświetli górnych oraz bocznych (dopłata zgodnie z cennikiem). Skrzydło bierne jest elementem otwieranym.

**BUDOWA DRZWI Z DOSTAWKAMI NIOTWIERANYMI**

Drzwi z dostawkami posiadają standard wyposażenia dokładnie taki, jak wybrana linia drzwi i dodatkowo zawsze występują z ciepłą ościeżnicą **TERMO**. Dostawki, czyli tzw. imitacje skrzydła mogą występować z jednej strony lub z obu stron skrzydła głównego. Dostawki są elementami uniwersalnymi i w wersji pojedynczej ta sama dostawka może występować z lewej lub z prawej strony w zależności od potrzeby. Ościeżnica drzwiowa z ościeżnicą dostawki łączona jest analogicznie do połączenia z naświetlem.

Dostawki nieotwierane dostępne są w **szerokościach 30, 40, 50 i 60 cm** (dostępność zależna od linii drzwi).

**SKRZYDŁO BIERNE/DOSTAWKA**      **SKRZYDŁA BIERNE/DOSTAWKI Z PRZETŁOCZENIEM I PRZESZKLIENIEM**      **SKRZYDŁA BIERNE/DOSTAWKI PRZESZKŁONE**



**SKRZYDŁA BIERNE Z PRZETŁOCZENIAMI**

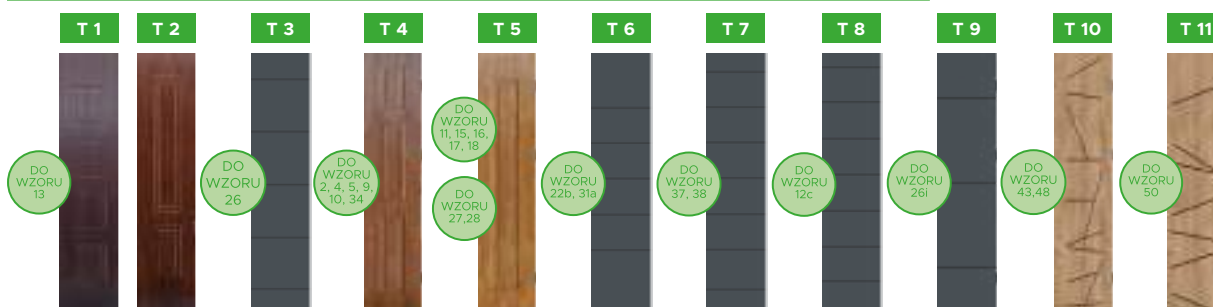

**SKRZYDŁA BIERNE Z APLIKACJĄ INOX / LACOBEL BEZ PRZESZKLENIA**



# Drzwi DWUSKRZYDŁOWE PREMIUM I DOSTAWKI NIEOTWIERANE

## DOSTĘPNE RAMKI BLACK DLA SKRZYDEŁ BIERNYCH I DOSTAWEK

PT1 PT2 PT3 PT4 PT5 P5 P6 P7 P8 X2 X3 X5 X6 X7 X10

## DOSTĘPNE RODZAJE PRZESZKLEŃ W SKRZYDLE BIERNYM I DOSTAWCE

REFLEX GRAFIT, REFLEX BRĄZ (PŁASKI / WYPUKŁY), MLECZNA

P1 P3

STANDARD (PRZEZROCZYSTE), REFLEX GRAFIT, REFLEX BRĄZ (PŁASKI), MLECZNA, PIASKOWANA W CAŁOŚCI

P2

STANDARD (PRZEZROCZYSTE), REFLEX GRAFIT, REFLEX BRĄZ (PŁASKI), PIASKOWANA W CAŁOŚCI, PIASKOWANA WG WZORU, MLECZNA

PT1 PT2 PT3 PT4

PT5V

STANDARD (PRZEZROCZYSTE), PIASKOWANA WG WZORU, REFLEX GRAFIT, REFLEX BRĄZ (PŁASKI), MLECZNA, PIASKOWANA W CAŁOŚCI

P4 P5 P6 P7 P8

KRYSTAŁ

PT1 PT2 P4 P5

BLACK, BLACK LUTRO WENECKIE

P9 P10

## DOSTĘPNE ROZMIARY SZEROKOŚCI W SKRZYDLE BIERNYM I DOSTAWCE

	PEŁNE	PT1	PT2	PT3	PT4	PT5	P1**	P2	P3	P4	P5	P6	P7	P8	P9	P10	T1	T2	T3
<b>SKRZYDŁA BIERNE</b>	30,40, 50,60	40,50, 60	40,50, 60	40,50, 60	40,50, 60	40,50, 60	40,50, 60	40,50, 60	40,50, 60	40,50, 60	40,50, 60	30,40, 50,60	40,50, 60	40,50, 60	40,50, 60	40,50, 60	30,40, 50,60	30,40, 50,60	30,40, 50,60
<b>DOSTAWKI PREMIUM</b>	30,40, 50,60	40,50, 60	40,50, 60	40,50, 60	40,50, 60	40,50, 60	40,50, 60	40,50, 60	40,50, 60	40,50, 60	40,50, 60	30,40, 50,60	40,50, 60	40,50, 60	40,50, 60	40,50, 60	30,40, 50,60	30,40, 50,60	30,40, 50,60
<b>DOSTAWKI OPTIMUM</b>	30,40, 50,60	50,60	50,60	50,60	50,60	50,60	50,60	50,60	50,60	50,60	50,60	40,50, 60	50,60	50,60	50,60	50,60	40,50, 60	40,50, 60	30,40, 50,60
<b>DOSTAWKI TERMO PRESTIGE LUX</b>	30,40, 50,60	50,60	50,60	50,60	50,60	50,60	50,60	50,60	50,60	50,60	50,60	40,50, 60	50,60	50,60	50,60	50,60	40,50, 60	40,50, 60	30,40, 50,60

	T4	T5	T6	T7	T8	T9	T10	T11	X1	X2	X3	X4	X5	X6	X7	X8	X9	X10
<b>SKRZYDŁA BIERNE</b>	30,40, 50,60	30,40, 50,60	30,40, 50,60	30,40, 50,60	30,40, 50,60	30,40, 50,60	40,50, 60	40,50, 60	-, 40,50, 60**	40,50, 60*	40,50, 60*	40,50, 60*	40,50, 60*	30,40, 50,60*	30,40, 50,60*	40,50, 60*	40,50, 60*	30,40, 50,60*
<b>DOSTAWKI PREMIUM</b>	30,40, 50,60	30,40, 50,60	30,40, 50,60	30,40, 50,60	30,40, 50,60	30,40, 50,60	40,50, 60	40,50, 60	-, 40,50, 60**	40,50, 60*	40,50, 60*	40,50, 60*	40,50, 60*	30,40, 50,60*	30,40, 50,60*	40,50, 60*	40,50, 60*	30,40, 50,60*
<b>DOSTAWKI OPTIMUM</b>	40,50, 60	40,50, 60	30,40, 50,60	30,40, 50,60	30,40, 50,60	30,40, 50,60	40,50, 60	40,50, 60	-, 50,60**	50,60*	50,60*	40,50, 60*	50,60*	40,50, 60*	30,40, 50,60*	50,60*	50,60*	30,40, 50,60*
<b>DOSTAWKI TERMO PRESTIGE LUX</b>	40,50, 60	40,50, 60	30,40, 50,60	30,40, 50,60	30,40, 50,60	30,40, 50,60	40,50, 60	40,50, 60	-, 50,60**	50,60*	50,60*	40,50, 60*	50,60*	40,50, 60*	30,40, 50,60*	50,60*	50,60*	30,40, 50,60*

\* Dotyczy Skrzydeł biernych/Dostawek z aplikacją INOX/Lacobel jednostronnie

\*\* Dotyczy Skrzydeł biernych/Dostawek z aplikacją INOX/Lacobel obustronnie

## CENNIK SKRZYDEŁ BIERNYCH I DOSTAWEK

	PEŁNE	PT 1	PT 2	PT 3	PT 4	PT 5	P 1**	P 2	P 3	P 4	P 5	P 6	P 7	P 8	P 9	P 10	T 1	T 2	T 3
<b>SKRZYDŁA BIERNE</b>	+1790	+3000	+3000	+3000	+3000	+3000	+2870	+2430	+2870	+3000	+2710	+2710	+2710	+2710	+3000	+3000	+1940	+1940	+1940
<b>DOSTAWKI PREMIUM</b>	+2370	+3430	+3430	+3430	+3430	+3430	+3360	+3050	+3360	+3650	+3280	+3280	+3280	+3280	+3430	+3430	+2510	+2510	+2510
<b>DOSTAWKI OPTIMUM</b>	+2760	+3780	+3780	+3780	+3780	+3780	+3710	+3410	+3630	+4000	+3630	+3630	+3630	+3630	+3780	+3780	+2900	+2900	+2900
<b>DOSTAWKI TERMO PRESTIGE LUX</b>	+3180	+4210	+4210	+4210	+4210	+4210	+4150	+3850	+4150	+4430	+4070	+4070	+4070	+4070	+4210	+4210	+3330	+3330	+3330

**CENNIK SKRZYDEŁ BIERNYCH I DOSTAWEK**

	T 4	T 5	T 6	T 7	T 8	T 9	T 10	T 11	X 1	X 2	X 3	X 4	X 5	X 6	X 7	X 8	X 9	X 10
<b>SKRZYDŁA BIERNE</b>	+1940	+1940	+1940	+1940	+1940	+1940	+1940	+1940	-*	+2380*	+2380*	+2380*	+2380*	+2380*	+2380*	+2600*	+2600*	+2380*
									+2670**	+2670**	+2670**	+2670**	+2670**	+2670**	+2670**	+2670**	+2960**	+2960**
<b>DOSTAWKI PREMIUM</b>	+2510	+2510	+2510	+2510	+2510	+2510	+2510	+2510	-*	+2950*	+2950*	+2950*	+2950*	+2950*	+2950*	+3170*	+3170*	+2950*
									+3330**	+3180**	+3180**	+3180**	+3180**	+3180**	+3180**	+3180**	+3400**	+3400**
<b>DOSTAWKI OPTIMUM</b>	+2900	+2900	+2900	+2900	+2900	+2900	+2900	+2900	-*	+3350*	+3350*	+3350*	+3350*	+3350*	+3350*	+3570*	+3570*	+3350*
									+3710**	+3560**	+3560**	+3560**	+3560**	+3560**	+3560**	+3780**	+3780**	+3560**
<b>DOSTAWKI TERMO PRESTIGE LUX</b>	+3330	+3330	+3330	+3330	+3330	+3330	+3330	+3330	-*	+3760*	+3760*	+3760*	+3760*	+3760*	+3760*	+3980*	+3980*	+3760*
									+3980**	+3980**	+3980**	+3980**	+3980**	+3980**	+3980**	+4200**	+4200**	+3980**

\* Dotyczy Skrzydeł biernych/Dostawek z aplikacją INOX/Lacobel jednostronnie

\*\* Dotyczy Skrzydeł biernych/Dostawek z aplikacją INOX/Lacobel obustronnie

**ROZMIARY DOSTAWEK Z DRZWIAMI (ZESTAW)**

**DOSTAWKI NIOTWIERANE PREMIUM**

Szerokość dostawki (np. 40) oznacza, że skrzydło dostawki wraz z ościeżnicą ma po zewnętrznej stronie całkowitą szerokość (Sc) 40 cm.

**PRZYKŁADOWE ROZMIARY DOSTAWEK**

SZEROKOŚĆ ZESTAWU	SZEROKOŚĆ SKRZYDŁA	SZEROKOŚĆ DOSTAWEK
1525	80	30 + 30
1625	90	30 + 30
1725	80	40 + 40
	100	30 + 30
1825	90	40 + 40
	100	40 + 40
1925	100	40 + 40
	80	50 + 50
<b>DOPLATA DO DRZWI 100 ZGODNIE Z CENNIKIEM</b>		

**DOSTAWKI NIOTWIERANE OPTIMUM**

Szerokość dostawki (np. 40) oznacza, że skrzydło dostawki wraz z ościeżnicą ma po zewnętrznej stronie całkowitą szerokość (Sc) 40 cm.

**PRZYKŁADOWE ROZMIARY DOSTAWEK**

SZEROKOŚĆ ZESTAWU	SZEROKOŚĆ SKRZYDŁA	SZEROKOŚĆ DOSTAWEK
1761	80	40 + 40
1861	90	40 + 40
1961	100	40 + 40
	80	50 + 50
<b>DOPLATA DO DRZWI 100 ZGODNIE Z CENNIKIEM</b>		

**DOSTAWKI NIOTWIERANE TERMO PRESTIGE LUX**

Szerokość dostawki (np. 40) oznacza, że skrzydło dostawki wraz z ościeżnicą ma po zewnętrznej stronie całkowitą szerokość (Sc) 40 cm.

**PRZYKŁADOWE ROZMIARY DOSTAWEK**

SZEROKOŚĆ ZESTAWU	SZEROKOŚĆ SKRZYDŁA	SZEROKOŚĆ DOSTAWEK
1783	80	40 + 40
1883	90	40 + 40
1983	80	50 + 50

## ALFA



**Długości**  
150 cm  
120 cm  
60 cm

**Kąt montażu**  
 $\angle 90^\circ$   
 $\angle 45^\circ$

$\varnothing 32$  mm  
przekrój

**Dodatkowe opcje**

## BETA



**Długości**  
150 cm  
120 cm

**Kąt montażu**  
 $\angle 90^\circ$   
 $\angle 45^\circ$

20 mm  
40 mm  
przekrój

**Dodatkowe opcje**

## TORO



**Długości**  
180 cm

**Kąt montażu**  
 $\angle 90^\circ$

39 mm  
35 mm  
przekrój

**Dodatkowe opcje**

## SLIM SPACE



**Długości**  
150 cm  
120 cm

**Kąt montażu**  
 $\angle 90^\circ$

40 mm  
20 mm  
przekrój

**Dodatkowe opcje**

Orzech Europejski z niebieską żywicą  
Czarny Dąb ze złotą żywicą  
Lacobel

## STRIPE



**Długości**  
148 cm  
48 cm

**Kąt montażu**  
 $\angle 90^\circ$

10 mm  
40 mm  
przekrój

## DUO BLACK



**Długości**  
50 cm

**Kąt montażu**  
 $\angle 90^\circ$

$\varnothing 30$  mm  
przekrój



## SPACE



**Długości**



**Kąt montażu**

< 90°

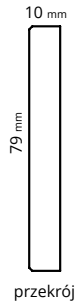

przekrój

## POCKET



**Długości**

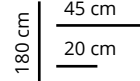

**Kąt montażu**

< 90°

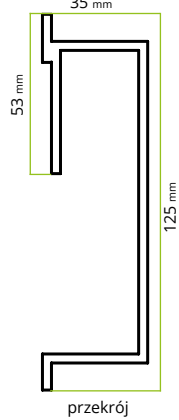

przekrój

**Dodatkowe opcje**



## SLIM POCKET



**Długości**

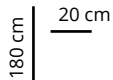

**Kąt montażu**

< 90°

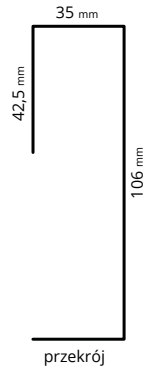

przekrój

**Dodatkowe opcje**





Otwieranie drzwi z zewnątrz pociągając za uchwyt



Otwieranie drzwi za pomocą klucza



Na zewnątrz



Wewnątrz

### 1 Klamko-pochwyty



### 2 Pochwyty obustronny



### 3 Klamko-pochwyty lub pochwyt obustronny z elektroczepem funkcja dzień-noc



W przypadku korzystania z funkcji dzień-noc w elektroczepie niezbędne jest wyposażenie drzwi w samozamykacz.

### 4 Klamko-pochwyty lub pochwyt obustronny z elektroczepem



### 5 Pochwyty z przyciskiem (jedno lub dwustronny)



### 6 Drzwi z systemem automatycznego otwierania



W przypadku korzystania z funkcji dzień-noc w elektroczepie niezbędne jest wyposażenie drzwi w samozamykacz. Elektroczep podłączony jest do urządzenia sterującego, np. domofonu.

Elektroczep podłączony jest do zasilania.

Czytnik SOREX. Drzwi Termo Prestige Lux, Alu Hybrid. Zestaw zawiera sterowanie, okablowanie, zasuwnicę automatyczną / elektromotoryczną.

### 7 Pochwyty z przyciskiem zasuwnica automatyczna / elektromotoryczna



### 8 Drzwi przystosowane do zewnętrznego sterowania



### 9 Drzwi z systemem automatycznego otwierania w pochwycie



Przycisk w pochwycie uruchamia zasuwnicę. Drzwi Termo Prestige Lux, Alu Hybrid.



















Uruchomienie następuje przez sterowanie zewnętrzne, np. WIKĘD SMART. Drzwi Termo Prestige Lux (zasuwnica automatyczna), Alu Hybrid (zasuwnica elektromotoryczna).

Czytnik linii papilarnych, elektroczep. Drzwi Termo Prestige Lux (trzy elektroczepy z pamięcią), Optimum Termo (jeden elektroczep z pamięcią).

Inteligentne technologie		Premium Normal	Optimum	Termo Prestige Lux	Alu Hybrid
	<b>Zamek SMART YALE</b> Dostępne kolory: Srebrny, Czarny. Zestaw zawiera zamek + WiFi Brige Connect do zdalnego sterownia + regulowana wkładka Linus do dopasowania do typu drzwi *dopłata 400,00 za zewnętrzną klawiaturę.	2250,00	2250,00	2250,00	2250,00
	<b>Czytnik Multi Smart</b> Wymagane zastosowanie elektrozaczepu, zasuwicy automatycznej lub zasuwicy elektromotorycznej	2990,00	2990,00	2990,00	2990,00
	<b>Cyfrowy wizjer drzwiowy</b> Ekran LCD 4", kamera na podczerwień. Po naciśnięciu dzwonka pod kamerą zapisuje do 50 zdjęć. Kolor: Srebrny	520,00	520,00	520,00	520,00
	<b>WISMA<span style="font-size: small;">R</span></b> <b>Kontrola dostępu WiSmart Rolety*</b> System oparty na sieci µWiFi. Możliwość logowania za pomocą kont Facebook, Google lub dowolnego e-maila.	330,00	330,00	330,00	330,00
	<b>WISMA<span style="font-size: small;">R</span></b> <b>Kontrola dostępu WiSmart Rolety DC*</b> System oparty na sieci µWiFi. Możliwość logowania za pomocą kont Facebook, Google lub dowolnego e-maila. Wymaga zastosowania zasilacza 12V.	290,00	290,00	290,00	290,00
	<b>Zamek Elektromotoryczny z napędem do zewnętrznego sterowania</b> W skład zestawu wchodzi zamek elektromotoryczny z napędem elektrycznym, odpowiednie okablowanie. Dostępne tylko dla linii Termo Prestige Lux i Alu Hybrid, nie wymaga stosowania elektrozaczepów, w standardzie zasuwica elektromotoryczna.	—	—	2700,00	2700,00
	<b>Zamek Automatic z napędem elektrycznym do zewnętrznego sterowania</b> W skład zestawu wchodzi zamek automatyczny z napędem elektrycznym, odpowiednie okablowanie. Dostępne tylko dla linii Termo Prestige Lux, nie wymaga stosowania elektrozaczepów, w standardzie zasuwica automatyczna.	—	—	2180,00	—
	<b>WIKED SMART</b> To nowy sterownik i aplikacja do inteligentnego sterowania drzwiami WIKED. To rozwiązanie SMART umożliwia zdalnie sterować (otwierać) smartfonem zamek automatyczny lub elektromotoryczny a dodatkowo w sposób niezależny sterować oświetleniem w drzwiach (podświetleniem progu lub świetlnymi intarsje LED w doświetlu) zgodnie z wcześniej zaplanowanym harmonogramem lub rozpoznaniem zmierzchu w aplikacji.	569,00	569,00	569,00	569,00
	<b>Podświetlenie progu</b> Do sterowania rekomendowany sterownik Wiked Smart (za dopłatą). Wykluczenie z wzorów: F1A, F1B, F101C, F101D, F102A, F102B, F104A, F104B, F104C, F104D, F104E, F106A, F106B, F106C, F106D, F104E, F109B, F112 i GD04.	—	680,00 Dostępny tylko z ościeżnicą Termo	680,00	680,00
	<b>Pochwyt prostokątny Beta 150 cm z czytnikiem linii papilarnych</b> Kąt montażu: 90°. Kolor: INOX (stal nierdzewna) lub BLACK. Dla drzwi Termo Prestige Lux zestaw zawiera programator, zasilacz oraz zamek Automatic lub trzy elektrozaczepy z pamięcią - zależnie od wybranej opcji. ⚠ Dla drzwi Optimum pochwyty dostępne wyłącznie w konfiguracji z ościeżnicą Termo. Zestaw zawiera programator, zasilacz oraz elektrozaczep z pamięcią.	—	Kolor INOX 5450,00 Klamko-pochwyt	Kolor INOX 5450,00 Klamko-pochwyt	Kolor INOX 5450,00 Klamko-pochwyt
			Kolor Black 5810,00 Klamko-pochwyt	Kolor Black 5810,00 Klamko-pochwyt	Kolor Black 5810,00 Klamko-pochwyt
	<b>Pochwyt Toro 180 z czytnikiem linii papilarnych oraz modułem WiFi</b> Kąt montażu: 90° (pion) Kolor: INOX lub Black. Dla drzwi Termo Prestige Lux zestaw zawiera programator, zasilacz oraz zamek Automatic lub trzy elektrozaczepy z pamięcią - zależnie od wybranej opcji. ⚠ Dla drzwi Optimum pochwyty dostępne wyłącznie w konfiguracji z ościeżnicą Termo. Zestaw zawiera programator, zasilacz oraz elektrozaczep z pamięcią.	—	Kolor INOX 4950,00 Klamko-pochwyt	Kolor INOX 4950,00 Klamko-pochwyt	Kolor INOX 4950,00 Klamko-pochwyt
			Kolor Black 5170,00 Klamko-pochwyt	Kolor Black 5170,00 Klamko-pochwyt	Kolor Black 5170,00 Klamko-pochwyt
	<b>Pochwyt Toro 180 z czytnikiem linii papilarnych i LED</b> Kąt montażu: 90° (pion) Kolor: INOX lub Black. Dla drzwi Termo Prestige Lux zestaw zawiera programator, zasilacz oraz zamek Automatic lub trzy elektrozaczepy z pamięcią - zależnie od wybranej opcji. ⚠ Dla drzwi Optimum pochwyty dostępne wyłącznie w konfiguracji z ościeżnicą Termo. Zestaw zawiera programator, zasilacz oraz elektrozaczep z pamięcią.	—	Kolor INOX 5390,00 Klamko-pochwyt	Kolor INOX 5390,00 Klamko-pochwyt	Kolor INOX 5390,00 Klamko-pochwyt
			Kolor Black 5610,00 Klamko-pochwyt	Kolor Black 5610,00 Klamko-pochwyt	Kolor Black 5610,00 Klamko-pochwyt
	<b>Pochwyt TORO 180 z podświetleniem LED</b> Dostępne kolory: INOX, BLACK	Kolor INOX 1930,00 Klamko-pochwyt (wersja z podświetleniem) 2500,00 Pochwyt obustronny (wersja z podświetleniem)	Kolor INOX 1930,00 Klamko-pochwyt (wersja z podświetleniem) 2500,00 Pochwyt obustronny (wersja z podświetleniem)	Kolor INOX 1930,00 Klamko-pochwyt (wersja z podświetleniem) 2500,00 Pochwyt obustronny (wersja z podświetleniem)	Kolor INOX 1930,00 Klamko-pochwyt (wersja z podświetleniem)
		Kolor Black 2040,00 Klamko-pochwyt (wersja z podświetleniem) 2600,00 Pochwyt obustronny (wersja z podświetleniem)	Kolor Black 2040,00 Klamko-pochwyt (wersja z podświetleniem) 2600,00 Pochwyt obustronny (wersja z podświetleniem)	Kolor Black 2040,00 Klamko-pochwyt (wersja z podświetleniem) 2600,00 Pochwyt obustronny (wersja z podświetleniem)	Kolor Black 2040,00 Klamko-pochwyt (wersja z podświetleniem)















Inteligentne Technologie		Premium Normal	Optimum	Termo Prestige Lux	Alu Hybrid
	<b>Pochwyt Slim Space Lacobel 120 cm z czytnikiem linii papilarnych</b> Kąt montażu: 90° (pion) Kolor ramki: Black. Wypełnieniem pochwyty jest czarna tafła szkła o wysokim polysku.	—	5 500,00 Klamko-pochwyt (wersja z czytnikiem linii papilarnych)	5 500,00 Klamko-pochwyt (wersja z czytnikiem linii papilarnych)	5 500,00 Klamko-pochwyt (wersja z czytnikiem linii papilarnych)
	<b>Pochwyt Slim Space Lacobel 120 cm z czytnikiem linii papilarnych i podświetleniem LED</b> Kąt montażu: 90° (pion) Kolor ramki: Black. Wypełnieniem pochwyty jest czarna tafła szkła o wysokim polysku.	—	6 100,00 Klamko-pochwyt (wersja z czytnikiem i podświetleniem)	6 100,00 Klamko-pochwyt (wersja z czytnikiem i podświetleniem)	6 100,00 Klamko-pochwyt (wersja z czytnikiem i podświetleniem)
	<b>Pochwyt Slim Space Lacobel 120 cm z przyciskiem i podświetleniem LED</b> Kąt montażu: 90° (pion) Kolor ramki: Black. Wypełnieniem pochwyty jest czarna tafła szkła o wysokim polysku.	2 350,00 Klamko-pochwyt (wersja z przyciskiem+LED)	2 350,00 Klamko-pochwyt (wersja z przyciskiem+LED)	2 350,00 Klamko-pochwyt (wersja z przyciskiem+LED)	2 350,00 Klamko-pochwyt (wersja z przyciskiem+LED)
	<b>Pochwyt Slim Space Lacobel 120 cm z podświetleniem LED</b> Kąt montażu: 90° (pion) Kolor ramki: Black. Wypełnieniem pochwyty jest czarna tafła szkła o wysokim polysku.	2 500,00 Klamko-pochwyt (wersja z podświetleniem) 3 750,00 Pochwyt obustronny (wersja z podświetleniem)	2 500,00 Klamko-pochwyt (wersja z podświetleniem) 3 750,00 Pochwyt obustronny (wersja z podświetleniem)	2 500,00 Klamko-pochwyt (wersja z podświetleniem) 3 750,00 Pochwyt obustronny (wersja z podświetleniem)	2 500,00 Klamko-pochwyt (wersja z podświetleniem)
	<b>Pochwyt Slim Space Lacobel 150 cm</b> Kąt montażu: 90° (pion) Kolor ramki: Black. Wypełnieniem pochwyty jest czarna tafła szkła o wysokim polysku.	—	5 850,00 Klamko-pochwyt (wersja z czytnikiem linii papilarnych)	5 850,00 Klamko-pochwyt (wersja z czytnikiem linii papilarnych)	5 850,00 Klamko-pochwyt (wersja z czytnikiem linii papilarnych)
	<b>Pochwyt Slim Space Lacobel 150 cm</b> Kąt montażu: 90° (pion) Kolor ramki: Black. Wypełnieniem pochwyty jest czarna tafła szkła o wysokim polysku.	—	6 490,00 Klamko-pochwyt (wersja z czytnikiem i podświetleniem)	6 490,00 Klamko-pochwyt (wersja z czytnikiem i podświetleniem)	6 490,00 Klamko-pochwyt (wersja z czytnikiem i podświetleniem)
	<b>Pochwyt Slim Space Lacobel 150 cm z przyciskiem i podświetleniem LED</b> Kąt montażu: 90° (pion) Kolor ramki: Black. Wypełnieniem pochwyty jest czarna tafła szkła o wysokim polysku.	2 490,00 Klamko-pochwyt (wersja z przyciskiem+LED)	2 490,00 Klamko-pochwyt (wersja z przyciskiem+LED)	2 490,00 Klamko-pochwyt (wersja z przyciskiem+LED)	2 490,00 Klamko-pochwyt (wersja z przyciskiem+LED)
	<b>Pochwyt Slim Space Lacobel 150 cm z podświetleniem LED</b> Kąt montażu: 90° (pion) Kolor ramki: Black. Wypełnieniem pochwyty jest czarna tafła szkła o wysokim polysku.	2 190,00 Klamko-pochwyt (wersja z podświetleniem) 3 290,00 Pochwyt obustronny (wersja z podświetleniem)	2 190,00 Klamko-pochwyt (wersja z podświetleniem) 3 290,00 Pochwyt obustronny (wersja z podświetleniem)	2 190,00 Klamko-pochwyt (wersja z podświetleniem) 3 290,00 Pochwyt obustronny (wersja z podświetleniem)	2 190,00 Klamko-pochwyt (wersja z podświetleniem)
	<b>Pochwyt poziomy Pocket z wycięciem pod szkło szer. 45cm</b> Kolor: Black. Kolor szkła: Biały lub Czarny Dedykowane dla kolekcji My Glass i wzoru GF06 Tylko dla drzwi pokrytych szkłem. Przy wyborze tego pochwyty brak możliwości skracania drzwi. Wersja podświetlana z czytnikiem	—	—	6500,00 (Wersja z podświetleniem LED i czytnikiem linii papilarnych)	—
	<b>Pochwyt pionowy Pocket z wycięciem pod szkło wys. 180cm</b> Kolor: Black. Kolor szkła: Biały lub Czarny Dedykowane dla kolekcji My Glass. Tylko dla drzwi pokrytych szkłem. Przy wyborze tego pochwyty brak możliwości skracania drzwi. Wersja z przyciskiem wymaga zastosowania elektrozaczepu oraz zasilacza lub zasuwicy automatycznej	—	—	7800,00 (Wersja z podświetleniem LED i czytnikiem linii papilarnych)	—
	<b>Pochwyt zlicowany pionowy Slim Pocket wys. 180 cm</b> Dedykowane dla kolekcji Future Inox, Glass Design i Alu Hybrid. Przy wyborze tego pochwyty brak możliwości skracania drzwi. Kolor: Black. Wersja z przyciskiem wymaga zastosowania elektrozaczepu oraz zasilacza lub zasuwicy automatycznej	—	—	3750,00 (Wersja z przyciskiem i podświetleniem LED)	3750,00 (Wersja z przyciskiem i podświetleniem LED)
	<b>Pochwyt Pocket chowany pod szkło wys. 180 cm</b> Dedykowane dla kolekcji My Glass. Przy wyborze tego pochwyty brak możliwości skracania drzwi. Kolor: Black. Wersja z przyciskiem wymaga zastosowania elektrozaczepu oraz zasilacza lub zasuwicy automatycznej (dostępnej wyłącznie dla linii Termo Prestige Lux)	—	—	2880,00 (Wersja z przyciskiem i podświetleniem)	—
	<b>Przycisk zwalnający napięcie w pochwyacie</b> Kolor: INOX lub Black.	260,00 Kolor INOX 280,00 Kolor BLACK	260,00 Kolor INOX 280,00 Kolor BLACK	260,00 Kolor INOX 280,00 Kolor BLACK	260,00 Kolor INOX 280,00 Kolor BLACK
	<b>Klamki</b>	Premium Normal	Optimum	Termo Prestige Lux	Alu Hybrid
	<b>Klamka Prime</b> Dostępne kolory: Stare Złoto / INOX (stal nierdzewna)	190,00	210,00	190,00	—

Klamki		Premium Normal	Optimum	Termo Prestige Lux	Alu Hybrid
	<b>Klamka Tahoma</b> Dostępne kolory: Stare Złoto / INOX (stal nierdzewna)	✓ 190,00	210,00	190,00	—
	<b>Klamka Manitoba</b> Dostępne kolory: INOX (stal nierdzewna) / Stare Złoto	✓ 190,00	210,00	190,00	—
	<b>Klamka Magnus</b> Dostępne kolory: INOX (stal nierdzewna) / Stare Złoto	✓ 190,00	210,00	190,00	—
	<b>Klamka LAVA</b> Kolor: Black, Inox, Złoty (NOWOŚĆ!)	—	249,00 <sup>+</sup>	249,00 <sup>+</sup>	249,00 <sup>✓</sup>
	<b>Klamka Tahoma</b> Kolor: Black	✓ 130,00 <sup>2</sup> 310,00 <sup>3</sup> Dopłata dla linii Premium	110,00 <sup>2</sup> 320,00 <sup>3</sup>	130,00 <sup>2</sup> 310,00 <sup>3</sup>	—
	<b>Klamka Manitoba</b> Kolor: Black	✓ 130,00 <sup>2</sup> 310,00 <sup>3</sup> Dopłata dla linii Premium	110,00 <sup>2</sup> 320,00 <sup>3</sup>	130,00 <sup>2</sup> 310,00 <sup>3</sup>	—
	<b>Klamka Magnus</b> Kolor: Black	✓ 130,00 <sup>2</sup> 310,00 <sup>3</sup> Dopłata dla linii Premium	110,00 <sup>2</sup> 320,00 <sup>3</sup>	130,00 <sup>2</sup> 310,00 <sup>3</sup>	—
	<b>Klamka Prime</b> Kolor: Black	✓ 130,00 <sup>2</sup> 310,00 <sup>3</sup> Dopłata dla linii Premium	110,00 <sup>2</sup> 320,00 <sup>3</sup>	130,00 <sup>2</sup> 310,00 <sup>3</sup>	—
	<b>Klamka Prestige klasa C (z zabezpieczeniem)</b> Kolory: Stare Złoto, INOX (stal nierdzewna)	✓ 300,00 <sup>2</sup> 480,00 <sup>3</sup> Dopłata dla linii Premium	260,00 <sup>2</sup> 470,00 <sup>3</sup>	300,00 <sup>2</sup> 480,00 <sup>3</sup>	—
	<b>Klamka Prestige klasa C (bez zabezpieczenia)</b> Kolory: Stare Złoto, INOX (stal nierdzewna)	✓ 230,00 <sup>2</sup> 410,00 <sup>3</sup> Dopłata dla linii Premium	210,00 <sup>2</sup> 380,00 <sup>3</sup>	230,00 <sup>2</sup> 380,00 <sup>3</sup>	—
	<b>Klamka Prestige klasa C (z zabezpieczeniem)</b> Kolor: Black	✓ 430,00 <sup>2</sup> 610,00 <sup>3</sup> Dopłata dla linii Premium	400,00 <sup>2</sup> 610,00 <sup>3</sup>	420,00 <sup>2</sup> 610,00 <sup>3</sup>	—
	<b>Klamka Magnus klasa C (z zabezpieczeniem)</b> Kolory: Stare Złoto, INOX (stal nierdzewna)	✓ 300,00 <sup>2</sup> 480,00 <sup>3</sup> Dopłata dla linii Premium	260,00 <sup>2</sup> 470,00 <sup>3</sup>	300,00 <sup>2</sup> 480,00 <sup>3</sup>	—
	<b>NOWOŚĆ</b> <b>Klamka LAVA jednostronna</b> Kolor: Black, Inox, Złoty Dostępna w opcji klamko-pochwyt.	✓ —	149,00	149,00	W standardzie
	<b>Klamka Prime Solo</b> Kolory: Black, INOX (stal nierdzewna) Dostępna w opcji klamko-pochwyt.	✓	W standardzie wybierając klamko-pochwyt		—
	<b>Klamka Quadro (Tahoma)</b> Kolory: Black, INOX (stal nierdzewna) Dostępna w opcji klamko-pochwyt.	✓	W standardzie wybierając klamko-pochwyt		—
	<b>Klamko-gałka Verdana klasa C (z zabezpieczeniem)</b> Kolory: Black, Inox	✓ 200,00 <sup>2</sup> 500,00 <sup>3</sup> INOX 310,00 <sup>2</sup> 610,00 <sup>3</sup> BLACK	200,00 <sup>2</sup> 500,00 <sup>3</sup> INOX 310,00 <sup>2</sup> 610,00 <sup>3</sup> BLACK	200,00 <sup>2</sup> 500,00 <sup>3</sup> INOX 310,00 <sup>2</sup> 610,00 <sup>3</sup> BLACK	—
	<b>Klamko-gałka Prestige klasa C</b> Kolory: Stare Złoto, INOX (stal nierdzewna)	✓ 370,00 <sup>2</sup> 540,00 <sup>3</sup> Dopłata dla linii Premium	370,00 <sup>2</sup> 540,00 <sup>3</sup>	370,00 <sup>2</sup> 540,00 <sup>3</sup>	—
	<b>Klamko-gałka</b> Kolory: Stare Złoto, INOX (stal nierdzewna)	✓ 120,00 <sup>2</sup> 310,00 <sup>3</sup> Dopłata dla linii Premium	120,00 <sup>2</sup> 310,00 <sup>3</sup>	120,00 <sup>2</sup> 310,00 <sup>3</sup>	—
Pochwyty		Premium Normal	Optimum	Termo Prestige Lux	Alu Hybrid
	<b>Pochwyt okrągły Alfa 60 cm</b> Kąt montażu: 45° lub 90° Kolor: INOX (stal nierdzewna)	✓ 660,00 <sup>1</sup> Klamko-pochwyt 990,00 <sup>1</sup> Pochwyt obustronny	660,00 <sup>1</sup> Klamko-pochwyt 990,00 <sup>1</sup> Pochwyt obustronny	660,00 Klamko-pochwyt 990,00 Pochwyt obustronny	660,00 <sup>1</sup> Klamko-pochwyt



Pochwyty		Premium Normal	Optimum	Termo Prestige Lux	Alu Hybrid
	<b>Pochwyt okrągły Alfa 120 cm</b> Kąt montażu: 45° lub 90° Kolor: INOX (stal nierdzewna)	+ 800,00 Klamko-pochwyt 1150,00 Pochwyt obustronny	800,00 Klamko-pochwyt 1150,00 Pochwyt obustronny	800,00 Klamko-pochwyt 1150,00 Pochwyt obustronny	800,00 Klamko-pochwyt
	<b>Pochwyt okrągły Alfa 120 cm z przyciskiem</b> Kąt montażu: 45° lub 90° Kolor: INOX (stal nierdzewna) Wymaga zastosowania elektrozaczeptu oraz zasilacza lub zasuwnicy automatycznej (dostępnej wyłącznie dla linii Termo Prestige Lux lub Alu Hybrid). Niedostępny dla zasuwnicy elektromotorycznej.	+ 1190,00 Klamko-pochwyt 1550,00 Pochwyt obustronny	1190,00 Klamko-pochwyt 1550,00 Pochwyt obustronny	1190,00 Klamko-pochwyt 1550,00 Pochwyt obustronny	1190,00 Klamko-pochwyt
	<b>Pochwyt okrągły Alfa 150 cm</b> Kąt montażu: 45° lub 90° Kolor: INOX (stal nierdzewna)	+ 930,00 Klamko-pochwyt 1270,00 Pochwyt obustronny	930,00 Klamko-pochwyt 1270,00 Pochwyt obustronny	930,00 Klamko-pochwyt 1270,00 Pochwyt obustronny	930,00 Klamko-pochwyt
	<b>Pochwyt okrągły Alfa 150 cm z przyciskiem</b> Kąt montażu: 45° lub 90° Kolor: INOX (stal nierdzewna) Wymaga zastosowania elektrozaczeptu oraz zasilacza lub zasuwnicy automatycznej (dostępnej wyłącznie dla linii Termo Prestige Lux lub Alu Hybrid). Niedostępny dla zasuwnicy elektromotorycznej.	+ 1280,00 Klamko-pochwyt 1620,00 Pochwyt obustronny + obustronny przycisk	1280,00 Klamko-pochwyt 1620,00 Pochwyt obustronny + obustronny przycisk	1280,00 Klamko-pochwyt 1620,00 Pochwyt obustronny + obustronny przycisk	1280,00 Klamko-pochwyt
	<b>Pochwyt okrągły Alfa 120 cm</b> Kąt montażu: 45° lub 90° Kolor: Black	+ 1020,00 Klamko-pochwyt 1360,00 Pochwyt obustronny	1020,00 Klamko-pochwyt 1360,00 Pochwyt obustronny	1020,00 Klamko-pochwyt 1360,00 Pochwyt obustronny	1020,00 Klamko-pochwyt
	<b>Pochwyt okrągły Alfa 120 cm z przyciskiem</b> Kąt montażu: 45° lub 90° Kolor: Black. Wymaga zastosowania elektrozaczeptu oraz zasilacza lub zasuwnicy automatycznej (dostępnej wyłącznie dla linii Termo Prestige Lux)	+ 1430,00 Klamko-pochwyt 1920,00 Pochwyt obustronny	1430,00 Klamko-pochwyt 1920,00 Pochwyt obustronny	1430,00 Klamko-pochwyt 1920,00 Pochwyt obustronny	1430,00 Klamko-pochwyt
	<b>Pochwyt okrągły Alfa 150 cm</b> Kąt montażu: 45° lub 90° Kolor: Black	+ 1110,00 Klamko-pochwyt 1460,00 Pochwyt obustronny	1110,00 Klamko-pochwyt 1460,00 Pochwyt obustronny	1110,00 Klamko-pochwyt 1460,00 Pochwyt obustronny	1110,00 Klamko-pochwyt
	<b>Pochwyt okrągły Alfa 150 cm z przyciskiem</b> Kąt montażu: 45° lub 90° Kolor: Black. Wymaga zastosowania elektrozaczeptu oraz zasilacza lub zasuwnicy automatycznej (dostępnej wyłącznie dla linii Termo Prestige Lux)	+ 1550,00 Klamko-pochwyt 2050,00 Pochwyt obustronny + obustronny przycisk	1550,00 Klamko-pochwyt 2050,00 Pochwyt obustronny + obustronny przycisk	1550,00 Klamko-pochwyt 2050,00 Pochwyt obustronny + obustronny przycisk	1550,00 Klamko-pochwyt
	<b>Pochwyt prostokątny Beta 120 cm</b> Kąt montażu: 45° lub 90° Kolor: INOX (stal nierdzewna)	+ 800,00 Klamko-pochwyt 1150,00 Pochwyt obustronny	800,00 Klamko-pochwyt 1150,00 Pochwyt obustronny	800,00 Klamko-pochwyt 1150,00 Pochwyt obustronny	800,00 Klamko-pochwyt
	<b>Pochwyt prostokątny Beta 120 cm z przyciskiem</b> Kąt montażu: 45° lub 90° Kolor: INOX (stal nierdzewna) Wymaga zastosowania elektrozaczeptu oraz zasilacza lub zasuwnicy automatycznej (dostępnej wyłącznie dla linii Termo Prestige Lux)	+ 1190,00 Klamko-pochwyt 1550,00 Pochwyt obustronny	1190,00 Klamko-pochwyt 1550,00 Pochwyt obustronny	1190,00 Klamko-pochwyt 1550,00 Pochwyt obustronny	1190,00 Klamko-pochwyt
	<b>Pochwyt prostokątny Beta 150 cm</b> Kąt montażu: 45° lub 90° Kolor: INOX (stal nierdzewna)	+ 930,00 Klamko-pochwyt 1270,00 Pochwyt obustronny	930,00 Klamko-pochwyt 1270,00 Pochwyt obustronny	930,00 Klamko-pochwyt 1270,00 Pochwyt obustronny	930,00 Klamko-pochwyt
	<b>Pochwyt prostokątny Beta 150 cm z przyciskiem</b> Kąt montażu: 45° lub 90° Kolor: INOX (stal nierdzewna) Wymaga zastosowania elektrozaczeptu oraz zasilacza lub zasuwnicy automatycznej (dostępnej wyłącznie dla linii Termo Prestige Lux)	+ 1280,00 Klamko-pochwyt 1620,00 Pochwyt obustronny + obustronny przycisk	1280,00 Klamko-pochwyt 1620,00 Pochwyt obustronny + obustronny przycisk	1280,00 Klamko-pochwyt 1620,00 Pochwyt obustronny + obustronny przycisk	1280,00 Klamko-pochwyt
	<b>Pochwyt prostokątny Beta 120 cm</b> Kąt montażu: 45° lub 90° Kolor: Black, Gold	+ 1020,00 Klamko-pochwyt 1360,00 Pochwyt obustronny	1020,00 Klamko-pochwyt 1360,00 Pochwyt obustronny	1020,00 Klamko-pochwyt 1360,00 Pochwyt obustronny	1020,00 Klamko-pochwyt
	<b>Pochwyt prostokątny Beta 120 cm z przyciskiem</b> Kąt montażu: 45° lub 90° Kolor: Black, Gold. Wymaga zastosowania elektrozaczeptu oraz zasilacza lub zasuwnicy automatycznej (dostępnej wyłącznie dla linii Termo Prestige Lux)	+ 1430,00 Klamko-pochwyt 1920,00 Pochwyt obustronny	1430,00 Klamko-pochwyt 1920,00 Pochwyt obustronny	1430,00 Klamko-pochwyt 1920,00 Pochwyt obustronny	1430,00 Klamko-pochwyt
	<b>Pochwyt prostokątny Beta 150 cm</b> Kąt montażu: 45° lub 90° Kolor: Black, Gold	+ 1110,00 Klamko-pochwyt 1460,00 Pochwyt obustronny	1110,00 Klamko-pochwyt 1460,00 Pochwyt obustronny	1110,00 Klamko-pochwyt 1460,00 Pochwyt obustronny	1110,00 Klamko-pochwyt
	<b>Pochwyt prostokątny Beta 150 cm z przyciskiem</b> Kąt montażu: 45° lub 90° Kolor: Black, Gold (dla Optimum i Termo Prestige Lux). Wymaga zastosowania elektrozaczeptu oraz zasilacza lub zasuwnicy automatycznej (dostępnej wyłącznie dla linii Termo Prestige Lux)	+ 1550,00 Klamko-pochwyt 2050,00 Pochwyt obustronny (+ obustronny przycisk)	1550,00 Klamko-pochwyt 2050,00 Pochwyt obustronny (+ obustronny przycisk)	1550,00 Klamko-pochwyt 2050,00 Pochwyt obustronny (+ obustronny przycisk)	1550,00 Klamko-pochwyt
	<b>Pochwyt w łuku okągły Omega 150 cm</b> Do wzoru: 36, 38. Kolor: INOX	+ 930,00 Klamko-pochwyt 1270,00 Pochwyt obustronny	930,00 Klamko-pochwyt 1270,00 Pochwyt obustronny	930,00 Klamko-pochwyt 1270,00 Pochwyt obustronny	930,00 Klamko-pochwyt
	<b>Pochwyt w łuku okągły Gamma 150 cm</b> Do wzoru: 31. Kolor: INOX	+ 930,00 Klamko-pochwyt 1270,00 Pochwyt obustronny	930,00 Klamko-pochwyt 1270,00 Pochwyt obustronny	930,00 Klamko-pochwyt 1270,00 Pochwyt obustronny	930,00 Klamko-pochwyt
	<b>Pochwyt w łuku okągły Sigma 90 cm</b> Dedykowane do wzoru: 21 A, 23 A. Kolor: INOX	+ 790,00 Klamko-pochwyt 980,00 Pochwyt obustronny	790,00 Klamko-pochwyt 980,00 Pochwyt obustronny	790,00 Klamko-pochwyt 980,00 Pochwyt obustronny	790,00 Klamko-pochwyt

Pochwyty		Premium Normal	Optimum	Termo Prestige Lux	Alu Hybrid
	<b>Pochwyt w łuku okrągły Sigma 150 cm</b> Dedykowane do wzoru: 21 A, 23 A. Kolor: INOX	930,00 Klamko-pochwyt 1270,00 Pochwyt obustronny	930,00 Klamko-pochwyt 1270,00 Pochwyt obustronny	930,00 Klamko-pochwyt 1270,00 Pochwyt obustronny	930,00 Klamko-pochwyt
	<b>Pochwyt Toro 180 cm</b> Kąt montażu: 90° Kolor: INOX	930,00 Klamko-pochwyt 1270,00 Pochwyt obustronny	930,00 Klamko-pochwyt 1270,00 Pochwyt obustronny	930,00 Klamko-pochwyt 1270,00 Pochwyt obustronny	930,00 Klamko-pochwyt
		1280,00 Klamko-pochwyt (wersja z przyciskiem) 1620,00 Pochwyt obustronny (+ obustronny przycisk)	1280,00 Klamko-pochwyt (wersja z przyciskiem) 1620,00 Pochwyt obustronny (+ obustronny przycisk)	1280,00 Klamko-pochwyt (wersja z przyciskiem) 1620,00 Pochwyt obustronny (+ obustronny przycisk)	1280,00 Klamko-pochwyt (wersja z przyciskiem)
		(Wersja z podświetleniem LED) Więcej na str. 123 w części tabeli z Inteligentnymi Technologiami			
		(Wersja z czytnikiem linii papilarnych) Więcej na str. 123 w części tabeli z Inteligentnymi Technologiami			
	<b>Pochwyt Toro 180 cm</b> Kąt montażu: 90° Kolor: BLACK	1110,00 Klamko-pochwyt 1460,00 Pochwyt obustronny	1110,00 Klamko-pochwyt 1460,00 Pochwyt obustronny	1110,00 Klamko-pochwyt 1460,00 Pochwyt obustronny	1110,00 Klamko-pochwyt
		1550,00 Klamko-pochwyt (wersja z przyciskiem) 2050,00 Pochwyt obustronny (+ obustronny przycisk)	1550,00 Klamko-pochwyt (wersja z przyciskiem) 2050,00 Pochwyt obustronny (+ obustronny przycisk)	1550,00 Klamko-pochwyt (wersja z przyciskiem) 2050,00 Pochwyt obustronny (+ obustronny przycisk)	1550,00 Klamko-pochwyt (wersja z przyciskiem)
		(Wersja z podświetleniem LED) Więcej na str. 123 w części tabeli z Inteligentnymi Technologiami			
		(Wersja z czytnikiem linii papilarnych) Więcej na str. 123 w części tabeli z Inteligentnymi Technologiami			
	<b>Pochwyt Space Lacobel 50 cm</b> Kąt montażu: 90° (pion) Kolor: Black lub White. Wypełnieniem pochwyty jest czarna tafła szkła o wysokim polysku.	1260,00 Klamko-pochwyt 1780,00 Pochwyt obustronny	1260,00 Klamko-pochwyt 1780,00 Pochwyt obustronny	1260,00 Klamko-pochwyt 1780,00 Pochwyt obustronny	1260,00 Klamko-pochwyt
	<b>Pochwyt Space Lacobel 90 cm</b> Kąt montażu: 90° (pion) Kolor: Black lub White. Wypełnieniem pochwyty jest czarna tafła szkła o wysokim polysku.	1720,00 Klamko-pochwyt 2360,00 Pochwyt obustronny	1720,00 Klamko-pochwyt 2360,00 Pochwyt obustronny	1720,00 Klamko-pochwyt 2360,00 Pochwyt obustronny	1720,00 Klamko-pochwyt
	<b>Pochwyt Space Decor 50 cm</b> Kąt montażu: 90° (pion) Kolor: Black lub White. Wypełnieniem pochwyty dowolny, wybrany kolor laminatu drzwiowego.	1010,00 Klamko-pochwyt 1330,00 Pochwyt obustronny	1010,00 Klamko-pochwyt 1330,00 Pochwyt obustronny	1010,00 Klamko-pochwyt 1330,00 Pochwyt obustronny	1010,00 Klamko-pochwyt
	<b>Pochwyt Space Decor 90 cm</b> Kąt montażu: 90° (pion) Kolor: Black lub White. Wypełnieniem pochwyty dowolny, wybrany kolor laminatu drzwiowego.	1210,00 Klamko-pochwyt 1620,00 Pochwyt obustronny	1210,00 Klamko-pochwyt 1620,00 Pochwyt obustronny	1210,00 Klamko-pochwyt 1620,00 Pochwyt obustronny	1210,00 Klamko-pochwyt
	<b>Pochwyt Space RAL 50 cm</b> Kąt montażu: 90° (pion) Kolor: Black lub White. Wypełnieniem pochwyty jest dowolny, wybrany kolor RAL.	1010,00 Klamko-pochwyt 1330,00 Pochwyt obustronny	1010,00 Klamko-pochwyt 1330,00 Pochwyt obustronny	1010,00 Klamko-pochwyt 1330,00 Pochwyt obustronny	1010,00 Klamko-pochwyt
	<b>Pochwyt Space RAL 90 cm</b> Kąt montażu: 90° (pion) Kolor: Black lub White. Wypełnieniem pochwyty jest dowolny, wybrany kolor RAL.	1210,00 Klamko-pochwyt 1620,00 Pochwyt obustronny	1210,00 Klamko-pochwyt 1620,00 Pochwyt obustronny	1210,00 Klamko-pochwyt 1620,00 Pochwyt obustronny	1210,00 Klamko-pochwyt
	<b>Pochwyt Stripe 48 cm</b> Kąt montażu: 90° (pion) Kolor: Black	810,00 Klamko-pochwyt 1150,00 Pochwyt obustronny	810,00 Klamko-pochwyt 1150,00 Pochwyt obustronny	810,00 Klamko-pochwyt 1150,00 Pochwyt obustronny	810,00 Klamko-pochwyt
	<b>Pochwyt Stripe 150 cm</b> Kąt montażu: 90° (pion) Kolor: Black	1040,00 Klamko-pochwyt 1560,00 Pochwyt obustronny	1040,00 Klamko-pochwyt 1560,00 Pochwyt obustronny	1040,00 Klamko-pochwyt 1560,00 Pochwyt obustronny	1040,00 Klamko-pochwyt
	<b>Pochwyty Duo Black 50 cm x 2</b> Kąt montażu: 90° (pion) Kolor: Black. Występują w komplecie dwóch sztuk. Ułożenie różni się w zależności od wybranego wzoru drzwi.	1170,00 Klamko-pochwyt 1500,00 Pochwyt obustronny	1170,00 Klamko-pochwyt 1500,00 Pochwyt obustronny	1170,00 Klamko-pochwyt 1500,00 Pochwyt obustronny	1170,00 Klamko-pochwyt
	<b>Pochwyt Slim Space Lacobel 120 cm</b> Kąt montażu: 90° (pion) Kolor ramki: Black. Wypełnieniem pochwyty jest czarna tafła szkła o wysokim polysku.	1450,00 Klamko-pochwyt 2180,00 Pochwyt obustronny	1450,00 Klamko-pochwyt 2180,00 Pochwyt obustronny	1450,00 Klamko-pochwyt 2180,00 Pochwyt obustronny	1450,00 Klamko-pochwyt
		1850,00 Klamko-pochwyt (wersja z przyciskiem) 2780,00 Pochwyt obustronny (+ obustronny przycisk)	1850,00 Klamko-pochwyt (wersja z przyciskiem) 2780,00 Pochwyt obustronny (+ obustronny przycisk)	1850,00 Klamko-pochwyt (wersja z przyciskiem) 2780,00 Pochwyt obustronny (+ obustronny przycisk)	1850,00 Klamko-pochwyt (wersja z przyciskiem)
		(Wersja z czytnikiem linii papilarnych) Więcej na str. 124 w części tabeli z Inteligentnymi Technologiami			
		(Wersja z czytnikiem linii papilarnych i podświetleniem LED) Więcej na str. 124 w części tabeli z Inteligentnymi Technologiami			































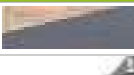



Pochwyty		Premium Normal	Optimum	Termo Prestige Lux	Alu Hybrid
<p><b>Pochwyt Slim Space Lacobel 120 cm</b> Kąt montażu: 90° (pion) Kolor ramki: Black. Wypełnieniem pochwyty jest czarna tafła szkła o wysokim polysku.</p>	+	(Wersja z przyciskiem i podświetleniem LED) Więcej na str. 124 w części tabeli z Inteligentnymi Technologiami			
	+	(Wersja z podświetleniem LED) Więcej na str. 124 w części tabeli z Inteligentnymi Technologiami			
<p><b>Pochwyt Slim Space Lacobel 150 cm</b> Kąt montażu: 90° (pion) Kolor ramki: Black. Wypełnieniem pochwyty jest czarna tafła szkła o wysokim polysku.</p>	+	1 550,00 Klamko-pochwyt	1 550,00 Klamko-pochwyt	1 550,00 Klamko-pochwyt	1 550,00 Klamko-pochwyt
	+	2 330,00 Pochwyt obustronny	2 330,00 Pochwyt obustronny	2 330,00 Pochwyt obustronny	2 330,00 Klamko-pochwyt
	+	1 990,00 Klamko-pochwyt (wersja z przyciskiem)	1 990,00 Klamko-pochwyt (wersja z przyciskiem)	1 990,00 Klamko-pochwyt (wersja z przyciskiem)	1 990,00 Klamko-pochwyt (wersja z przyciskiem)
	+	2 990,00 Pochwyt obustronny (+ obustronny przycisk)	2 990,00 Pochwyt obustronny (+ obustronny przycisk)	2 990,00 Pochwyt obustronny (+ obustronny przycisk)	1 990,00 Klamko-pochwyt (wersja z przyciskiem)
	+	(Wersja z czytnikiem linii papilarnych) Więcej na str. 124 w części tabeli z Inteligentnymi Technologiami			
	+	(Wersja z czytnikiem linii papilarnych i podświetleniem LED) Więcej na str. 124 w części tabeli z Inteligentnymi Technologiami			
<p><b>Pochwyt Slim Space z podświetlaną żywicą 120 cm</b> Kąt montażu: 90° (pion) Kolor ramki: Black. Wypełnienie pochwyty: Czarny Dąb ze złotą żywicą lub Orzech Europejski z niebieską żywicą.</p>	+	4 200,00 Klamko-pochwyt	4 200,00 Klamko-pochwyt	4 200,00 Klamko-pochwyt	4 200,00 Klamko-pochwyt
	+	6 300,00 Pochwyt obustronny	6 300,00 Pochwyt obustronny	6 300,00 Pochwyt obustronny	4 200,00 Klamko-pochwyt
	+	4 500,00 Klamko-pochwyt (wersja z przyciskiem)	4 500,00 Klamko-pochwyt (wersja z przyciskiem)	4 500,00 Klamko-pochwyt (wersja z przyciskiem)	4 500,00 Klamko-pochwyt (wersja z przyciskiem)
	+	6 750,00 Pochwyt obustronny (+ obustronny przycisk)	6 750,00 Pochwyt obustronny (+ obustronny przycisk)	6 750,00 Pochwyt obustronny (+ obustronny przycisk)	4 500,00 Klamko-pochwyt (wersja z przyciskiem)
<p><b>Pochwyt Slim Space z żywicą 150 cm</b> Kąt montażu: 90° (pion) Kolor ramki: Black. Wypełnienie pochwyty: Czarny Dąb ze złotą żywicą lub Orzech Europejski z niebieską żywicą.</p>	+	4 500,00 Klamko-pochwyt	4 500,00 Klamko-pochwyt	4 500,00 Klamko-pochwyt	4 500,00 Klamko-pochwyt
	+	6 750,00 Pochwyt obustronny	6 750,00 Pochwyt obustronny	6 750,00 Pochwyt obustronny	4 500,00 Klamko-pochwyt
	+	4 800,00 Klamko-pochwyt (wersja z przyciskiem)	4 800,00 Klamko-pochwyt (wersja z przyciskiem)	4 800,00 Klamko-pochwyt (wersja z przyciskiem)	4 800,00 Klamko-pochwyt (wersja z przyciskiem)
	+	7 200,00 Pochwyt obustronny (+ obustronny przycisk)	7 200,00 Pochwyt obustronny (+ obustronny przycisk)	7 200,00 Pochwyt obustronny (+ obustronny przycisk)	4 800,00 Klamko-pochwyt (wersja z przyciskiem)
<p><b>Pochwyt wpuszczany poziomy Pocket szer. 20 cm</b> Dedykowane do wybranych wzorów. Przy wyborze tego pochwyty brak możliwości skracania drzwi. Kolor: INOX. Wersja z przyciskiem wymaga zastosowania elektrozaczeptu oraz zasilacza lub zasuwnicy automatycznej (dostępnej wyłącznie dla linii Termo Prestige Lux)</p>	+	—	1080,00 Wersja podstawowa	1080,00 Wersja podstawowa	—
<p><b>Pochwyt wpuszczany poziomy Pocket szer. 20 cm</b> Dedykowane do wybranych wzorów. Przy wyborze tego pochwyty brak możliwości skracania drzwi. Kolor: Black. Wersja z przyciskiem wymaga zastosowania elektrozaczeptu oraz zasilacza lub zasuwnicy automatycznej (dostępnej wyłącznie dla linii Termo Prestige Lux)</p>	+	—	1290,00 Wersja podstawowa	1290,00 Wersja podstawowa	—
<p><b>Pochwyt wpuszczany pionowy Pocket wys. 45 cm</b> Dedykowane do wybranych wzorów. Przy wyborze tego pochwyty brak możliwości skracania drzwi. Kolor: INOX. Wersja z przyciskiem wymaga zastosowania elektrozaczeptu oraz zasilacza lub zasuwnicy automatycznej (dostępnej wyłącznie dla linii Termo Prestige Lux)</p>	+	—	1390,00 Wersja podstawowa	1390,00 Wersja podstawowa	—
<p><b>Pochwyt wpuszczany pionowy Pocket wys. 45 cm</b> Dedykowane do wybranych wzorów. Przy wyborze tego pochwyty brak możliwości skracania drzwi. Kolor: Black. Wersja z przyciskiem wymaga zastosowania elektrozaczeptu oraz zasilacza lub zasuwnicy automatycznej (dostępnej wyłącznie dla linii Termo Prestige Lux)</p>	+	—	1940,00 Wersja z przyciskiem	1940,00 Wersja z przyciskiem	—
<p><b>Pochwyt wpuszczany pionowy Pocket wys. 180 cm</b> Dedykowane do wybranych wzorów. Przy wyborze tego pochwyty brak możliwości skracania drzwi. Kolor: INOX. Wersja z przyciskiem wymaga zastosowania elektrozaczeptu oraz zasilacza lub zasuwnicy automatycznej (dostępnej wyłącznie dla linii Termo Prestige Lux)</p>	+	—	2500,00 Wersja podstawowa	2500,00 Wersja podstawowa	—
<p><b>Pochwyt wpuszczany pionowy Pocket wys. 180 cm</b> Dedykowane do wybranych wzorów. Przy wyborze tego pochwyty brak możliwości skracania drzwi. Kolor: Black. Wersja z przyciskiem wymaga zastosowania elektrozaczeptu oraz zasilacza lub zasuwnicy automatycznej (dostępnej wyłącznie dla linii Termo Prestige Lux)</p>	+	—	3040,00 Wersja z przyciskiem	3040,00 Wersja z przyciskiem	—
<p><b>Pochwyt zlicowany poziomy Slim Pocket szer. 20 cm</b> Dedykowane dla kolekcji Future Inox, Glass Design i Alu Hybrid. Przy wyborze tego pochwyty brak możliwości skracania drzwi. Kolor: INOX. Wersja z przyciskiem wymaga zastosowania elektrozaczeptu oraz zasilacza lub zasuwnicy automatycznej</p>	+	—	—	1080,00 Wersja podstawowa	1290,00 Wersja podstawowa
<p><b>Pochwyt zlicowany poziomy Slim Pocket szer. 20 cm</b> Dedykowane dla kolekcji Future Inox, Glass Design i Alu Hybrid. Przy wyborze tego pochwyty brak możliwości skracania drzwi. Kolor: Black. Wersja z przyciskiem wymaga zastosowania elektrozaczeptu oraz zasilacza lub zasuwnicy automatycznej</p>	+	—	—	1620,00 Wersja z przyciskiem	1830,00 Wersja z przyciskiem



Pochwyty		Premium Normal	Optimum	Termo Prestige Lux	Alu Hybrid
	<b>Pochwyt poziomy Pocket z wycięciem pod szkło szer. 45cm</b> Kolor: Black. Kolor szkła: Biały lub Czarny Dedykowane dla kolekcji My Glass i wzoru GF06 Tylko dla drzwi pokrytych szkłem. Przy wyborze tego pochwyty brak możliwości skracania drzwi. Wersja podświetlana z czynnikiem			(Wersja z przyciskiem i podświetleniem LED) Więcej na str. 124 w części tabeli z Inteligentnymi Technologiami	
	<b>Pochwyt pionowy Pocket z wycięciem pod szkło wys. 180cm</b> Kolor: Black. Kolor szkła: Biały lub Czarny Dedykowane dla kolekcji My Glass. Tylko dla drzwi pokrytych szkłem. Przy wyborze tego pochwyty brak możliwości skracania drzwi. Wersja z przyciskiem wymaga zastosowania elektrozapcepu oraz zasilacza lub zasuwicy automatycznej			(Wersja z przyciskiem i podświetleniem LED) Więcej na str. 124 w części tabeli z Inteligentnymi Technologiami	
	<b>Pochwyt zlicowany pionowy Slim Pocket wys. 180 cm</b> Dedykowane dla kolekcji Future Inox, Glass Design i Alu Hybrid. Przy wyborze tego pochwyty brak możliwości skracania drzwi. Kolor: Black. Wersja z przyciskiem wymaga zastosowania elektrozapcepu oraz zasilacza lub zasuwicy automatycznej	—	—	2500,00 Wersja podstawowa 3750,00 (Wersja z przyciskiem i podświetleniem LED)	2500,00 Wersja podstawowa 3750,00 (Wersja z przyciskiem i podświetleniem LED)
	<b>Pochwyt Pocket chowany pod szkło wys. 180 cm</b> Dedykowane dla kolekcji My Glass. Przy wyborze tego pochwyty brak możliwości skracania drzwi. Kolor: Black. Wersja z przyciskiem wymaga zastosowania elektrozapcepu oraz zasilacza lub zasuwicy automatycznej (dostępnej wyłącznie dla linii Termo Prestige Lux)			(Wersja z przyciskiem i podświetleniem LED) Więcej na str. 124 w części tabeli z Inteligentnymi Technologiami	
Szyldy		Premium Normal	Optimum	Termo Prestige Lux	Alu Hybrid
	<b>Rozeta klasa C (z zabezpieczeniem, do pochwyty dwustronnych)</b> Kolor: INOX	300,00 <sup>1</sup> 480,00 <sup>2</sup> Dopłata dla linii Premium	260,00 <sup>1</sup> 470,00 <sup>2</sup>	300,00 <sup>1</sup> 480,00 <sup>2</sup>	—
	<b>Rozeta klasa C (z zabezpieczeniem, do pochwyty dwustronnych)</b> Kolor: Black	430,00 <sup>1</sup> 610,00 <sup>2</sup> Dopłata dla linii Premium	400,00 <sup>1</sup> 610,00 <sup>2</sup>	430,00 <sup>1</sup> 610,00 <sup>2</sup>	—
	<b>Szyld pierścieniowy + klamka LAVA</b> Kolory: Black, INOX, Złoty (NOWOŚĆ!)	—	—	200,00 Dopłata dla rozwiązań klamko-pochwyty	W standardzie dla rozwiązań klamko-pochwyty
Wkładki		Premium Normal	Optimum	Termo Prestige Lux	Alu Hybrid
	<b>Wkładka (30/45) / Wkładko-gałka (30/45)</b> System jednego klucza	120,00 Drzwi Normal	—	—	—
	<b>Wkładka (30/45) / Wkładko-gałka (30/45)</b> System jednego klucza. 5 kluczy w zestawie.	120,00	—	—	—
	<b>Wkładka (50/50) / Wkładko-gałka (50/50)</b> System jednego klucza. 5 kluczy w zestawie.	—	170,00	—	—
	<b>Wkładko-gałka lub wkładka obustronna (55/55)</b> System jednego klucza. 3 klucze w zestawie.	—	—	140,00	—
	<b>Wkładko-gałka lub wkładka obustronna Klasy D ABUS</b> System jednego klucza. 3 klucze w zestawie.	—	—	180,00	180,00
	<b>Wkładka z funkcją awaryjną (opcja doposażenia wkładki standardowej)</b> Pozwala na obustronne otwarcie drzwi przy włożeniu klucza z obu stron	80,00 Dopłata do jednej sztuki wkładki obustronnej	80,00 Dopłata do jednej sztuki wkładki obustronnej	80,00 Dopłata do jednej sztuki wkładki obustronnej	W standardzie
	<b>Wkładka (30/45) + wkładko-gałka (30/45) klasa C</b> System jednego klucza. 5 kluczy w zestawie.	170,00 <sup>2</sup> 280,00 <sup>3</sup>	—	—	—
	<b>Wkładka (50/50) + wkładko-gałka (50/50) klasa C</b> System jednego klucza. 5 kluczy w zestawie.	—	240,00 <sup>2</sup> 420,00 <sup>3</sup>	—	—
	<b>Wkładko-gałka lub wkładka obustronna (55/55) klasa C</b> System jednego klucza. 3 klucze w zestawie.	—	—	170,00 <sup>2</sup> 300,00 <sup>3</sup>	—
	<b>Wkładka Black</b> System jednego klucza. Wkładka lub komplet wkładek zależnie od serii drzwi.	110,00 <sup>2</sup> 230,00 <sup>3</sup>	130,00 <sup>2</sup> 310,00 <sup>3</sup>	150,00 <sup>2</sup> 290,00 <sup>3</sup>	—
	<b>Wkładka Black klasa C</b> System jednego klucza. Wkładka lub komplet wkładek zależnie od serii drzwi.	240,00 <sup>3</sup> 360,00 <sup>3</sup>	350,00 <sup>3</sup> 530,00 <sup>3</sup>	290,00 <sup>3</sup> 420,00 <sup>3</sup>	—
	<b>Wkładka Black klasa D ABUS z dedykowanym kluczem</b> System jednego klucza. Wkładka lub komplet wkładek zależnie od serii drzwi.	—	—	—	300,00 <sup>2</sup> 450,00 <sup>3</sup>



<b>Wkładki</b>		<b>Premium Normal</b>	<b>Optimum</b>	<b>Termo Prestige Lux</b>	<b>Alu Hybrid</b>
	<b>Wkładka Investlock WIKĘD klasa C</b> Kolor: INOX. Zawiera 5 kluczy inwestorskich plus 3 klucze budowlane. Wkładka lub komplet wkładek zależnie od serii drzwi.	140,00 <sup>3</sup> 260,00 <sup>3</sup>	210,00 <sup>3</sup> 390,00 <sup>3</sup>	100,00 <sup>3</sup> 230,00 <sup>3</sup>	—
	<b>Wkładka Investlock WIKĘD klasa C</b> Kolor: Black. Zawiera 5 kluczy inwestorskich plus 3 klucze budowlane. Wkładka lub komplet wkładek zależnie od serii drzwi.	220,00 <sup>3</sup> 340,00 <sup>3</sup>	330,00 <sup>3</sup> 510,00 <sup>3</sup>	270,00 <sup>3</sup> 400,00 <sup>3</sup>	—
<b>Ościeżnice i progi</b>		<b>Premium Normal</b>	<b>Optimum</b>	<b>Termo Prestige Lux</b>	<b>Alu Hybrid</b>
	<b>Ościeżnica stalowa 9, 11</b>	480,00	—	—	—
	<b>Ościeżnica stalowa 12</b>	—	570,00	—	—
	<b>Ościeżnica aluminiowa Termo</b>	—	—	1820,00	—
	<b>Ościeżnica Alu Hybrid</b>	—	—	—	2290,00
	<b>Ościeżnica Termo</b> Dedykowana linii Premium	+ 890,00 <sup>1</sup> 1280,00 <sup>2</sup>	—	—	—
	<b>Ościeżnica Termo</b> Dedykowana linii Optimum	—	+ 990,00 <sup>1</sup> 1440,00 <sup>2</sup>	—	—
	<b>Ościeżnica Aluminiowo-kompozytowa</b> Dedykowana liniom Optimum i Premium	+ 530,00 <sup>1</sup> 910,00 <sup>2</sup>	540,00 <sup>1</sup> 1000,00 <sup>2</sup>	—	—
	<b>Próg aluminiowy z uszczelką</b>	70,00	—	—	—
	<b>Próg PVC z uszczelką</b> Do ościeżnicy Termo	70,00	—	—	—
	<b>Próg aluminiowy z uszczelką</b> Do ościeżnicy Termo	70,00	—	—	—
	<b>Próg aluminiowy</b>	—	100,00	—	—
	<b>Ciepły próg PVC/ALU z przegrodą termiczną</b> Do ościeżnicy Termo	—	130,00	—	—
	<b>Ciepły próg PVC/ALU do Alu Hybrid</b>	—	—	—	150,00
	<b>Próg drewniano - aluminiowy</b> Wysokość: 20 mm. Kolor: Dąb. Dostępny tylko dla ościeżnic stalowych "9" i "11". Przeznaczony dla drzwi otwieranych na zewnątrz.	+ 70,00 <sup>1</sup> 135,00 <sup>2</sup>	—	—	—
	<b>Łącznik TERMO 90°</b> Profil, który daje się w prosty sposób połączyć z ramą Termo lub naświetlami Termo umożliwiając połączenie elementów po kątem 90°	+ 350,00 /m.b.	490,00 /m.b.	490,00 /m.b.	—
<b>Niestandardowe wymiary</b>		<b>Premium Normal</b>	<b>Optimum</b>	<b>Termo Prestige Lux</b>	<b>Alu Hybrid</b>
	<b>Drzwi wyższe niż standardowa wysokość</b> Maksymalna wysokość wraz z ościeżnicą (Hc) do 2400 mm. Dostępne wyłącznie z ościeżnicą Termo. Dotyczy drzwi jednoskrzydłowych oraz drzwi z naświetlami. Nie dotyczy drzwi w kolorze Dąb Bagieny, i Dąb Bielony.	+ 530,00 + ościeżnica Termo	550,00 + ościeżnica Termo	600,00	750,00
	<b>Poszerzenie Termo 30 mm</b> Profile poszerzające w prosty sposób łączone z ramą Termo lub naświetlami Termo umożliwiając manewrowanie m.in. wymiarami szerokości całkowitej ramy.	+ 180,00 /m.b.	250,00 /m.b.	250,00 /m.b.	—
	<b>Poszerzenie Termo 52 mm</b> Profile poszerzające w prosty sposób łączone z ramą Termo lub naświetlami Termo umożliwiając manewrowanie m.in. wymiarami szerokości całkowitej ramy.	+ 230,00 /m.b.	310,00 /m.b.	310,00 /m.b.	—
	<b>Poszerzenie Termo 114 mm</b> Profile poszerzające w prosty sposób łączone z ramą Termo lub naświetlami Termo umożliwiając manewrowanie m.in. wymiarami szerokości całkowitej ramy.	+ 380,00 /m.b.	550,00 /m.b.	550,00 /m.b.	—
	<b>Poszerzenia podprogowe PCV</b> Wysokość: 15 mm	—	70,00 /m.b. Dostępne tylko z ościeżnicą TERMO	70,00 /m.b.	—

 <b>Niestandardowe wymiary</b>				 Premium Normal	 Optimum	 Termo Prestige Lux	 Alu Hybrid
	<b>30 mm</b>	<b>Poszerzenia podprogowe PCV</b> Wysokość: 30 mm	+	—	90,00 /m.b.	90,00 /m.b.	—
	<b>60 mm</b>	<b>Poszerzenia podprogowe PCV</b> Wysokość: 60 mm	+	—	140,00 /m.b.	140,00 /m.b.	—
	<b>120 mm</b>	<b>Poszerzenia podprogowe PCV</b> Wysokość: 120 mm	+	—	210,00 /m.b.	210,00 /m.b.	—
	<b>Poszerzenia podprogowe do wszystkich progów (PCV i ALU)</b> Wysokość: 30 mm Poszerzenia można łączyć ze sobą na dowolną wysokość.		+	40,00 /m.b.	—	—	—
	<b>Poszerzenia podprogowe z Klinartytu</b> Dostępne do wszystkich rodzajów progów oraz naświetli. Dostępne wysokości: 70 - 250 mm (wyłącznie w odcinkach 120 cm). Dla właściwego połączenia poszerzenia z progiem niezbędne jest zastosowanie na połączeniu kleju BOSTIK.		+	130,00 - 330,00 /m.b. Ceny uzależnione od wysokości poszerzenia. Szczegółowy zakres cen dostępny w systemie zamówień.			
	<b>Skrócenie drzwi jednoskrzydłowych</b> Maksymalny skrót: 10 cm Dla wybranych wzorów drzwi Premium możliwy jest większy skrót - więcej informacji w dziale sprzedaży (opcja za dopłatą). <b>Skrót powyżej 10 cm skutkuje utratą górnego zamka w drzwiach Premium.</b>		+	150,00	190,00 Maksymalnie 10 cm	230,00 Skrót do 5 cm 380,00 Skrót 6 - 10 cm	250,00 Maksymalnie 5 cm
	<b>Future INOX</b>	<b>Skrócenie drzwi jednoskrzydłowych Future Inox</b> Maksymalny skrót: 10 cm	+	300 Skrót do 5 cm 600 Skrót 6 - 10 cm	380 Skrót do 5 cm 750 Skrót 6 - 10 cm	440 Skrót do 5 cm 880 Skrót 6 - 10 cm	440 Skrót do 5 cm
	<b>Skrócenie drzwi dwuskrzydłowych</b> Maksymalny skrót: 20 cm (dotyczy wybranych wzorów - szczegóły w dziale handlowym). <b>Każdy skrót skutkuje utratą górnego zamka w drzwiach.</b>		+	370,00 Skrót do 10 cm 530,00 Skrót 11 - 20 cm	—	—	—
	<b>Zamknięcie dolne skrzydła</b> Do samodzielnego skrócenia drzwi (tylko drzwi jednoskrzydłowe)		+	30,00	—	—	—
	<b>100" 100N"</b>	<b>Drzwi 100" lub 100N"</b>	+	250,00	250,00	—	250,00
	<b>Niestandardowy wymiar naświetla</b>		+	90,00	90,00	90,00	90,00
 <b>Samozamykacze</b>				 Premium Normal	 Optimum	 Termo Prestige Lux	 Alu Hybrid
	<b>Wzmocnienie pod samozamykacz</b>		+	100,00	100,00	100,00	300,00
	<b>Samozamykacz nawierzchniowy z ramieniem</b> Kolory: brązowy, srebrny. Niedostępny dla ościeżnicy "9". Wymagane jest wzmocnienie pod samozamykacz		+	380,00 bez blokady ramienia 570,00 z blokadą ramienia	380,00 bez blokady ramienia 570,00 z blokadą ramienia	—	—
	<b>Samozamykacz nawierzchniowy z ramieniem</b> Kolor: czarny. Niedostępny dla ościeżnicy "9". Wymagane jest wzmocnienie pod samozamykacz		+	420,00 bez blokady ramienia 620,00 z blokadą ramienia	420,00 bez blokady ramienia 620,00 z blokadą ramienia	—	—
	<b>Samozamykacz chowany listwowy</b> Kolor: srebrny Niewidoczny po zamknięciu skrzydła Wymagane jest wzmocnienie pod samozamykacz		+	—	1250,00 Dostępny tylko z ościeżnicą Termo	1250,00	1250,00 Dostępny tylko z ościeżnicą Termo
	<b>Samozamykacz nawierzchniowy listwowy</b> Kolor: srebrny. Niedostępny dla ościeżnicy "9" Wymagane jest wzmocnienie pod samozamykacz		+	1050,00	1050,00	1050,00	—
	<b>Samozamykacz nawierzchniowy listwowy</b> Kolor: czarny. Niedostępny dla ościeżnicy "9" Wymagane jest wzmocnienie pod samozamykacz		+	1100,00	1100,00	1100,00	—
 <b>Wyposażenie drzwi</b>				 Premium Normal	 Optimum	 Termo Prestige Lux	 Alu Hybrid
	<b>Zawias chowany (komplet)</b> W skład kompletu drzwi z zawiasem chowanym wchodzi 2 szt. zawiasów. W przypadku drzwi wyższych niż 2200 mm zachodzi konieczność zastosowania dodatkowego trzeciego zawiasu. Zalecane zastosowanie poszerzenia bocznego do ościeżnicy Termo (min. 30 mm szerokości) (nie dotyczy zestawu z naświetlem lub dostawką stałą, montowanymi od strony zawiasowej drzwi).		+	—	—	1490,00 Drzwi do wysokości 2200 mm 2250,00 Drzwi powyżej wysokości 2200 mm	—
	<b>Kontakttron</b> Kolor: biały, brązowy, antracyt		+	120,00	120,00	120,00	120,00
	<b>Elektrozaczep z funkcją kontaktronu</b> Zapewnia wyższą estetykę (brak montażu w ościeżnicy) oraz prostszy sposób połączenia z centralą.		+	280,00	280,00	280,00	—



Wyposażenie drzwi		Premium Normal	Optimum	Termo Prestige Lux	Alu Hybrid	
	<b>Elektrozaczep z funkcją rolki/dzień-noc</b> Napięcie znamionowe: 8-12V <i>Wymagany samozamykacz w przypadku korzystania z funkcji rolki/dzień-noc</i>	+	260,00	260,00	780,00 cena obejmuje komplet 3 szt.	—
	<b>Elektrozaczep z pamięcią z funkcją rolki/dzień-noc</b> Urządzenie dedykowane dla inteligentnych systemów <i>Wymagany samozamykacz w przypadku korzystania z funkcji rolki/dzień-noc</i>	+	280,00	280,00	840,00 cena obejmuje komplet 3 szt.	—
	<b>Uniwersalny zasilacz 12V</b> Montowany w puszkę elektryczną fi min.70 mm. Dedykowany dla rozwiązań z zamkiem Automatic dla linii Termo Prestige Lux (brak możliwości zastosowania przy wybraniu podświetlenia LED tj. podświetlane pochwyty, podświetlony próg lub intarsje LED w doświetlu)	+	140,00	140,00	140,00	140,00
	<b>Uniwersalny zasilacz 24V</b> Montowany w podwójną puszkę kieszeniową (w ofercie WIKED) Niezbędny dla zastosowaniu elektrozaczepu lub pochwyty z przyciskiem, podświetleniem lub czytnikiem linii papilarnych oraz dla wszystkich podświetleń LED	+	180,00	180,00	180,00	180,00
Wykończenie drzwi		Premium Normal	Optimum	Termo Prestige Lux	Alu Hybrid	
	<b>Technologia drzwi aluminiowych</b> Opcja dostępna dla wybranych wzorów klasycznych z ościeżnicą Termo. Umożliwia wykonanie wzoru drzwi stalowych w technologii aluminiowej. Brak możliwości zastosowania w opcji kolorystycznej Cameleon.	+	380,00 dopłata	380,00 dopłata	380,00 dopłata	—
Dodatkowe wyposażenie drzwi		Premium Normal	Optimum	Termo Prestige Lux	Alu Hybrid	
	<b>Numeracja domu ze stali nierdzewnej (pojedyncza)</b> Kolor: INOX lub Black. Wysokość: 15 cm. Cena obejmuje pojedynczą cyfrę lub literę - podklejona taśmą dwustronną o wysokiej wytrzymałości.	+	40,00 Kolor INOX 50,00 Kolor BLACK	40,00 Kolor INOX 50,00 Kolor BLACK	40,00 Kolor INOX 50,00 Kolor BLACK	40,00 Kolor INOX 50,00 Kolor BLACK
	<b>Numeracja domu ze stali nierdzewnej (tabliczka)</b> Kolor: INOX lub Black. Wysokość: 13 cm. Cena obejmuje wykonanie do czterech cyfr/liter na tabliczce podklejonej taśmą dwustronną o wysokiej wytrzymałości. Szerokość zależna od ilości liter.	+	80,00 Kolor INOX 90,00 Kolor BLACK	80,00 Kolor INOX 90,00 Kolor BLACK	80,00 Kolor INOX 90,00 Kolor BLACK	80,00 Kolor INOX 90,00 Kolor BLACK
	<b>Numeracja domu ze stali nierdzewnej (podwójna tabliczka)</b> Kolor: INOX lub Black. Wysokość: 13 cm. Cena obejmuje wykonanie do czterech cyfr/liter na tabliczce, przymocowanej do większej tabliczki podklejonej taśmą dwustronną o wysokiej wytrzymałości. Szerokość zależna od ilości liter.	+	120,00 Kolor INOX 120,00 Kolor BLACK	120,00 Kolor INOX 120,00 Kolor BLACK	120,00 Kolor INOX 120,00 Kolor BLACK	120,00 Kolor INOX 120,00 Kolor BLACK
	<b>Wizjer szerokokątny premium</b> Wizjer wykonany ze stali nierdzewnej. Kolor: srebrny lub czarny. Średnica ø 46 mm.	+	110,00 kolory złoty lub srebrny 120,00 kolor czarny	115,00 kolory złoty lub srebrny 125,00 kolor czarny	140,00 kolory złoty lub srebrny 150,00 kolor czarny	140,00 kolory złoty lub srebrny 150,00 kolor czarny
	<b>Wizjer szerokokątny standard</b> Kolory: złoty, srebrny lub czarny. Średnica ø 30 mm.	+	35,00 kolory złoty lub srebrny 45,00 kolor czarny	45,00 kolory złoty lub srebrny 75,00 kolor czarny	65,00 kolory złoty lub srebrny nieдоступny kolor czarny	65,00 kolory złoty lub srebrny nieдоступny kolor czarny
	<b>Kopniak</b> Element ozdobny u dołu drzwi. Wysokość: 15 cm. Kolory: INOX, Black.	+	120,00 jednostronne 230,00 dwustronne	120,00 jednostronne 230,00 dwustronne	120,00 jednostronne 230,00 dwustronne	120,00 jednostronne 230,00 dwustronne
	<b>Wrzutka na listy</b> Kolor: INOX Wymiary: 35x7,5 cm	+	320,00	320,00	320,00	320,00
	<b>Drzwiczki dla kąta</b> Przejroczysta, cicho działająca kłapka ze specjalną uszczelką oraz magnetycznym domknięciem; posiada 4 funkcje wchodzenia. Wykonane z tworzywa odpornego na różne warunki atmosferyczne. Kolory: biały, szary. Wymiar wewnętrzny: 15,5 cm dł. x 14 cm szer. x 2 cm głęb.	+	560,00	560,00	560,00	560,00
Przeszklenia		Premium Normal	Optimum	Termo Prestige Lux	Alu Hybrid	
	<b>Przeszklenie Antyślamaniove P4</b>	+	340,00*	340,00*	340,00*	340,00*
	<b>Lustro Weneckie</b>	+	250,00*	250,00*	250,00*	250,00*
	<b>Przeszklenie Reflex Grafit</b>	+	100,00*	100,00*	100,00*	100,00*
	<b>Przeszklenie Glass Black</b> Dedykowane do naświetli	+	790,00 cena za m <sup>2</sup> naświetla	920,00 cena za m <sup>2</sup> naświetla	920,00 cena za m <sup>2</sup> naświetla	920,00 cena za m <sup>2</sup> naświetla
	<b>Przeszklenie Glass Lustro Weneckie</b> Dedykowane do naświetli	+	790,00 cena za m <sup>2</sup> naświetla	930,00 cena za m <sup>2</sup> naświetla	930,00 cena za m <sup>2</sup> naświetla	930,00 cena za m <sup>2</sup> naświetla
	<b>Przeszklenie Black Lacobel</b> Dedykowane do naświetli Bazą szklenia jest szyba do wyboru: przezroczysta, mleczna lub reflex brąz.	+	730,00 cena za m <sup>2</sup> naświetla	730,00 cena za m <sup>2</sup> naświetla	730,00 cena za m <sup>2</sup> naświetla	730,00 cena za m <sup>2</sup> naświetla

Przeszklenia		Premium Normal	Optimum	Termo Prestige Lux	Alu Hybrid	
	<b>Przeszklenie Skip Black 3D</b> Dedykowane do naświetli Bazą szklenia jest szyba do wyboru: przezroczysta, mleczna lub reflex brąz.	+	730,00 cena za m <sup>2</sup> naświetla	730,00 cena za m <sup>2</sup> naświetla	730,00 cena za m <sup>2</sup> naświetla	730,00 cena za m <sup>2</sup> naświetla
	<b>Przeszklenie Black</b> Dedykowane do kolekcji Future Inox, Soft Line oraz wybranych wzorów klasycznych: 12, 12C, 30, 48, 50.	+	500	500	500	500
	<b>Przeszklenie dedykowane do kolekcji Royal</b>	+	Zestawienia cen przeszkleń pokazane na str. 52			
	<b>Szara i czarna ramka międzyszybowa</b>	✓	W standardzie, bez dopłaty			
Montaż		Premium Normal	Optimum	Termo Prestige Lux	Alu Hybrid	
	<b>Zestaw montażowy do zawiasów chowanych</b> Zestaw wielokrotnego wykorzystania niezbędny do montażu drzwi. W przypadku posiadania wcześniej nabytego zestawu nie jest wymagany jego ponowny zakup.	+	—	—	130,00	—
	<b>Klej BOSTIK</b> Uszczelniający klej montażowy do poszerzeń podprogowych z Klinarytu Kolor: szary	+	60,00 /szt.	60,00 /szt.	60,00 /szt.	60,00 /szt.
	<b>Taśma rozprężna ISO-BLOCO ONE</b> Szerokość: 54 mm (ościeznica Termo dla linii Premium). Długość rolki: 6 m. Szerokość: 74 mm (ościeznica Termo dla linii Optimum i Termo Prestige Lux) Optymalny zakres rozprężenia: 5-30 mm. Długość rolki: 6 m.	+	350,00 /rolka	350,00 /rolka	350,00 /rolka	350,00 /rolka
	<b>Taśma do ciepłego montażu ISO-CONNECT VARIO SD-wersja COMPLETE DUO</b> Szerokość: 100 mm. Długość rolki: 30 m. Nie wymaga dodatkowych środków klejących.	+	560,00 /rolka	560,00 /rolka	560,00 /rolka	560,00 /rolka
Konserwacja		Premium Normal	Optimum	Termo Prestige Lux	Alu Hybrid	
	<b>Preparat czyszcząco-nabłyszczający do stali nierdzewnej INOX</b> Pojemność: 650 ml. W zestawie ze ściereczką z mikrofibry. Usuwa kurz, tłuszcz, ślady palców. Konserwuje powierzchnię nadając jej odpowiednie zabezpieczenie, pozostawiając połysk bez smug.	+	90,00	90,00	90,00	90,00
Kolorystyka		Premium Normal	Optimum	Termo Prestige Lux	Alu Hybrid	
	Obustronny RAL (taki sam kolor)	+	990 drzwi jednoskrzydłowe			
	Bikolor RAL/Okleina	+	1580 drzwi dwuskrzydłowe			
		+	1290 drzwi jednoskrzydłowe			
	Bikolor RAL/RAL (różne kolory)	+	2040 drzwi dwuskrzydłowe			
+		1390 drzwi jednoskrzydłowe				
			2140 drzwi dwuskrzydłowe			

Drzwi malowane dostępne są w rozmiarach (szerokościach skrzydła): 80N, 80, 90N, 90 oraz 100 (rozmiar 100 dostępny jest za dopłatą jest: także niedostępny dla linii TERMO PRESTIGE LUX). Drzwi malowane NORMAL, posiadają standard wyposażenia linii NORMAL z tą różnicą, że posiadają one tylko zamek główny. Drzwi malowane PREMIUM posiadają standard wyposażenia linii PREMIUM. Drzwi Cameleon OPTIMUM posiadają standard wyposażenia linii OPTIMUM. Drzwi z przeszkleniem występują tylko we wzorach z ramkami INOX i BLACK. Drzwi malowane TERMO PRESTIGE LUX posiadają standard wyposażenia linii TERMO PRESTIGE LUX. Drzwi z przeszkleniem występują tylko we wzorach z ramkami INOX i BLACK. Kolekcja FUTURE INOX nie jest wykonywana jako drzwi lakierowane. Drzwi malowane PROTECT posiadają standard wyposażenia linii PROTECT.

## RAL i New Trends Color 2023

### Drzwi (rama + skrzydło)

<span style="font-weight: bold; color: white; margin-left: 10px;">Kolorystyka</span>	<span style="font-weight: bold; color: white; margin-left: 5px;">Premium Normal</span>	<span style="font-weight: bold; color: white; margin-left: 5px;">Optimum</span>	<span style="font-weight: bold; color: white; margin-left: 5px;">Termo Prestige Lux</span>	<span style="font-weight: bold; color: white; margin-left: 5px;">Alu Hybrid</span>
--	--	---	--	--

## RAL i New Trends Color 2023

### Drzwi (rama + skrzydło)



Duokolor RAL/Okleina



1790  
drzwi jednoskrzydłowe

Duokolor RAL/RAL



2540  
drzwi dwuskrzydłowe

1850  
drzwi jednoskrzydłowe

2600  
drzwi dwuskrzydłowe

### Doświetla/Nasświetla/Dostawki



Obustronny RAL (taki sam kolor)



590  
drzwi jednoskrzydłowe

Bikolor RAL/Okleina



590  
drzwi dwuskrzydłowe

750  
drzwi jednoskrzydłowe

750  
drzwi dwuskrzydłowe

Bikolor RAL/RAL (różne kolory)



750  
drzwi jednoskrzydłowe

750  
drzwi dwuskrzydłowe

### Ościeżnica



Obustronny RAL (taki sam kolor)



490  
drzwi jednoskrzydłowe

Bikolor RAL/Okleina



590  
drzwi dwuskrzydłowe

590  
drzwi jednoskrzydłowe

690  
drzwi dwuskrzydłowe

Bikolor RAL/RAL (różne kolory)



690  
drzwi jednoskrzydłowe

790  
drzwi dwuskrzydłowe

### Skrzydło



Obustronny RAL (taki sam kolor)



790  
drzwi jednoskrzydłowe

1190  
drzwi dwuskrzydłowe

Bikolor RAL/Okleina



1090  
drzwi jednoskrzydłowe

1490  
drzwi dwuskrzydłowe

Bikolor RAL/RAL (różne kolory)



1190  
drzwi jednoskrzydłowe

1590  
drzwi dwuskrzydłowe

Duokolor RAL/Okleina



1590  
drzwi jednoskrzydłowe

1990  
drzwi dwuskrzydłowe

Duokolor RAL/RAL



1650  
drzwi jednoskrzydłowe

2050  
drzwi dwuskrzydłowe

### Element dodatkowy (poszerzenie/łącznik kątowy)



Obustronny RAL (taki sam kolor)



199  
drzwi jednoskrzydłowe

Bikolor RAL/Okleina



199  
drzwi dwuskrzydłowe

249  
drzwi jednoskrzydłowe

249  
drzwi dwuskrzydłowe

Bikolor RAL/RAL (różne kolory)



249  
drzwi jednoskrzydłowe

249  
drzwi dwuskrzydłowe

## Crystal Sky Color

### Drzwi (rama + skrzydło)



Obustronny RAL (taki sam kolor)



1290  
drzwi jednoskrzydłowe

Bikolor RAL/Okleina



2050  
drzwi dwuskrzydłowe

1680  
drzwi jednoskrzydłowe

2650  
drzwi dwuskrzydłowe



Kolorystyka

Premium Normal

Optimum

Termo Prestige Lux

Alu Hybrid

Crystal Sky Color

Drzwi (rama + skrzydło)



Bikolor RAL/RAL (różne kolory)

⊕

1810  
drzwi jednoskrzydłowe

Duokolor RAL/Okleina

⊕

2780  
drzwi dwuskrzydłowe

Duokolor RAL/RAL

⊕

2330  
drzwi jednoskrzydłowe  
3300  
drzwi dwuskrzydłowe  
2410  
drzwi jednoskrzydłowe  
3380  
drzwi dwuskrzydłowe

Doświetla/Naświetla/Dostawki

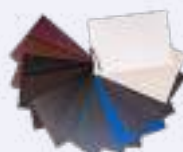

Obustronny RAL (taki sam kolor)

⊕

770  
drzwi jednoskrzydłowe

Bikolor RAL/Okleina

⊕

770  
drzwi dwuskrzydłowe

Bikolor RAL/RAL (różne kolory)

⊕

980  
drzwi jednoskrzydłowe  
980  
drzwi dwuskrzydłowe  
980  
drzwi jednoskrzydłowe  
980  
drzwi dwuskrzydłowe

Ościeżnica

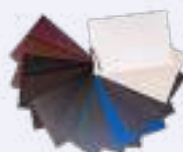

Obustronny RAL (taki sam kolor)

⊕

640  
drzwi jednoskrzydłowe

Bikolor RAL/Okleina

⊕

770  
drzwi jednoskrzydłowe

Bikolor RAL/RAL (różne kolory)

⊕

900  
drzwi dwuskrzydłowe  
900  
drzwi jednoskrzydłowe  
1030  
drzwi dwuskrzydłowe

Skrzydło

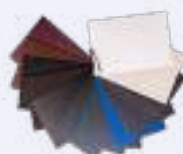

Obustronny RAL (taki sam kolor)

⊕

1030  
drzwi jednoskrzydłowe

Bikolor RAL/Okleina

⊕

1550  
drzwi dwuskrzydłowe

Bikolor RAL/RAL (różne kolory)

⊕

1420  
drzwi jednoskrzydłowe

Duokolor RAL/Okleina

⊕

1940  
drzwi dwuskrzydłowe

Duokolor RAL/RAL

⊕

1550  
drzwi jednoskrzydłowe

2070  
drzwi dwuskrzydłowe

2070  
drzwi jednoskrzydłowe

2590  
drzwi dwuskrzydłowe

2150  
drzwi jednoskrzydłowe

2670  
drzwi dwuskrzydłowe

Element dodatkowy (poszerzenie/łącznik kątowy)



Obustronny RAL (taki sam kolor)

⊕

260  
drzwi jednoskrzydłowe

Bikolor RAL/Okleina

⊕

260  
drzwi dwuskrzydłowe

Bikolor RAL/RAL (różne kolory)

⊕

320  
drzwi jednoskrzydłowe













320  
drzwi dwuskrzydłowe

320  
drzwi jednoskrzydłowe

320  
drzwi dwuskrzydłowe

<b>Inteligentne Technologie</b>		PROTECT Rw	PROTECT Rw + RC3	PROTECT Rw + EI30	PROTECT Rw + RC3 + EI30
	<b>Zamek SMART YALE</b> Dostępne kolory: Srebrny, Czarny. Zestaw zawiera zamek + WiFi Brige Connect do zdalnego sterowania + regulowana wkładka Linus do dopasowania do typu drzwi *dopłata 400,00 za zewnętrzną klawiaturę.	2250,00	-	-	-
	<b>Cyfrowy wizjer drzwiowy</b> Ekran LCD 4", kamera na podczerwień. Po naciśnięciu dzwonka pod kamerą zapisuje do 50 zdjęć. Kolor: Srebrny	580,00	580,00	-	-
<b>Klamki</b>		PROTECT Rw	PROTECT Rw + RC3	PROTECT Rw + EI30	PROTECT Rw + RC3 + EI30
	<b>Klamka Verdana klasa C (z zabezpieczeniem)</b> Kolor: Black	-	130,00 <sup>1</sup> 480,00 <sup>2</sup>	-	130,00 <sup>1</sup> 480,00 <sup>2</sup>
	<b>Klamko-gałka Verdana klasa C (z zabezpieczeniem)</b> Kolor: INOX (stal nierdzewna)	-	-	200,00 <sup>1</sup> 500,00 <sup>2</sup>	-
	<b>Klamko-gałka Verdana klasa C (z zabezpieczeniem)</b> Kolor: Black	-	-	310,00 <sup>1</sup> 610,00 <sup>2</sup>	-
	<b>Klamko-gałka</b> Kolory: Stare Złoto, INOX (stal nierdzewna)	120,00 <sup>1</sup> 300,00 <sup>2</sup>	-	-	-
	<b>Klamka Manitoba/Magnus (do wyboru)</b> Kolor: Black	120,00 <sup>1</sup> 300,00 <sup>2</sup>	-	-	-
	<b>Klamka Prestige klasa C (z zabezpieczeniem)</b> Kolory: Stare Złoto, INOX (stal nierdzewna)	-	80,00 <sup>1</sup> 480,00 <sup>2</sup>	-	-
	<b>Klamka Prestige klasa C (bez zabezpieczenia)</b> Kolory: Stare Złoto, INOX (stal nierdzewna)	-	50,00 <sup>1</sup> 410,00 <sup>2</sup>	-	-
	<b>Klamka Prestige klasa C (z zabezpieczeniem)</b> Kolor: Black	-	230,00 <sup>1</sup> 610,00 <sup>2</sup>	-	-
	<b>Klamka Magnus klasa C (z zabezpieczeniem)</b> Kolor: Stare Złoto, INOX (stal nierdzewna)	-	80,00 <sup>1</sup> 480,00 <sup>2</sup>	-	-
	<b>Klamka Tahoma/Prime/Manitoba/Magnus (do wyboru)</b> Kolory: Stare Złoto, INOX (stal nierdzewna)	<b>w standardzie</b>	-	-	-
	<b>Klamka Verdana klasa C (z zabezpieczeniem)</b> Kolor: INOX (stal nierdzewna)	-	<b>w standardzie</b>	<b>w standardzie</b>	<b>w standardzie</b>
<b>Wkładki</b>		PROTECT Rw	PROTECT Rw + RC3	PROTECT Rw + EI30	PROTECT Rw + RC3 + EI30
	<b>Wkładka Black (30/55) + wkładko-gałka Black (30/55) klasa C</b> System jednego klucza. 5 kluczy w zestawie.	-	360,00 <sup>1</sup> 530,00 <sup>2</sup>	-	360,00 <sup>1</sup> 530,00 <sup>2</sup>
	<b>Wkładka Black (30/55) + wkładko-gałka Black (30/55)</b> System jednego klucza. 5 kluczy w zestawie.	130,00 <sup>1</sup> 290,00 <sup>2</sup>	-	130,00 <sup>1</sup> 290,00 <sup>2</sup>	-
	<b>Wkładka Investlock WIKĘD klasa C</b> Kolor: INOX. Zawiera 5 kluczy inwestorskich plus 2 klucze budowlane. Wkładka lub komplet wkładek.	-	220,00 <sup>1</sup> 390,00 <sup>2</sup>	-	-
	<b>Wkładka Investlock WIKĘD klasa C</b> Kolor: Black. Zawiera 5 kluczy inwestorskich plus 2 klucze budowlane. Wkładka lub komplet wkładek.	-	340,00 <sup>1</sup> 510,00 <sup>2</sup>	-	-
	<b>Wkładka (30/55) + wkładko-gałka (30/55) klasa A</b> System jednego klucza. 5 kluczy w zestawie.	<b>w standardzie</b>	-	<b>w standardzie</b>	-
	<b>Wkładka (30/55) + wkładko-gałka (30/55) klasa C</b> System jednego klucza. 5 kluczy w zestawie.	-	<b>w standardzie</b>	-	<b>w standardzie</b>
<b>Niestandardowe wymiary</b>		PROTECT Rw	PROTECT Rw + RC3	PROTECT Rw + EI30	PROTECT Rw + RC3 + EI30
<b>100"</b>	<b>Drzwi 100"</b> Skrzydło o rozmiarze 100 cm	260,00	260,00	260,00	260,00



 <b>Niestandardowe wymiary</b>		 <b>PROTECT</b> Rw	 <b>PROTECT</b> Rw + RC3	 <b>PROTECT</b> Rw + EI30	 <b>PROTECT</b> Rw + RC3 + EI30	
 skrót	<b>Skrócenie drzwi Protect</b> Maksymalny skrót: 10 cm	+	200,00	200,00	-	-
	<b>Poszerzenie podprogowe</b> Wysokość: 30 mm. Poszerzenia można łączyć ze sobą na dowolną wysokość	+	40,00 /m.b.	40,00 /m.b.	40,00 /m.b.	40,00 /m.b.
	<b>Poszerzenia podprogowe z Klinarytu</b> Dostępne wysokości: 70 - 250 mm (wyłącznie w odcinkach 120 cm). Dla właściwego połączenia poszerzenia z progami niezbędny jest klej BOSTIK	+	130,00 - 330,00 /m.b. Ceny uzależnione od wysokości poszerzenia. Szczegółowy zakres cen dostępny w systemie zamówień.			
 <b>Samozamykacze</b>		 <b>PROTECT</b> Rw	 <b>PROTECT</b> Rw + RC3	 <b>PROTECT</b> Rw + EI30	 <b>PROTECT</b> Rw + RC3 + EI30	
	<b>Samozamykacz nawierzchniowy z ramieniem</b> Kolory: brązowy, srebrny	+	380,00 bez blokady ramienia 580,00 z blokadą ramienia	380,00 bez blokady ramienia 580,00 z blokadą ramienia	-	-
	<b>Samozamykacz nawierzchniowy z ramieniem</b> Kolor: czarny	+	410,00 bez blokady ramienia 610,00 z blokadą ramienia	410,00 bez blokady ramienia 610,00 z blokadą ramienia	-	-
	<b>Samozamykacz nawierzchniowy listwowy</b> Kolor: srebrny	+	1040,00	1040,00	-	-
	<b>Samozamykacz nawierzchniowy listwowy</b> Kolor: czarny	+	1100,00	1100,00	-	-
	<b>Samozamykacz nawierzchniowy z ramieniem PPOŻ</b> Kolory: srebrny, brązowy	+	360,00	360,00	<b>w standardzie</b>	<b>w standardzie</b>
 <b>Wyposażenie drzwi</b>		 <b>PROTECT</b> Rw	 <b>PROTECT</b> Rw + RC3	 <b>PROTECT</b> Rw + EI30	 <b>PROTECT</b> Rw + RC3 + EI30	
	<b>Elektrozaczep awersyjny PPOŻ</b> Dedykowany do drzwi przeciwpożarowych	+	-	-	1540,00	-
	<b>Elektrozaczep z funkcją rolki/dzień-noc*</b> Napięcie znamionowe: 8-12V AC	+	260,00	-	-	-
	<b>Elektrozaczep z pamięcią z funkcją rolki/dzień-noc*</b>	+	280,00	-	-	-
 <b>Dodatkowe wyposażenie drzwi</b>		 <b>PROTECT</b> Rw	 <b>PROTECT</b> Rw + RC3	 <b>PROTECT</b> Rw + EI30	 <b>PROTECT</b> Rw + RC3 + EI30	
	<b>Kopniak</b> Element ozdobny u dołu drzwi. Wysokość: 15 cm. Kolor: INOX	+	130,00 jednostronne 250,00 dwustronne	130,00 jednostronne 250,00 dwustronne	130,00 jednostronne 250,00 dwustronne	130,00 jednostronne 250,00 dwustronne
	<b>Wizjer szerokokątny standard</b> Kolory: srebrny lub czarny. Średnica ø 30 mm.	+	50,00 kolor srebrny 90,00 kolor czarny	50,00 kolor srebrny 90,00 kolor czarny	-	-
	<b>Wizjer szerokokątny premium</b> Wizjer wykonany ze stali nierdzewnej. Kolor: srebrny lub czarny. Średnica ø 46 mm.	+	130,00 kolor srebrny 140,00 kolor czarny	130,00 kolor srebrny 140,00 kolor czarny	130,00 kolor srebrny 140,00 kolor czarny	130,00 kolor srebrny 140,00 kolor czarny
	<b>Lamele</b> Lamele ozdobne z blachy stalowej mocowane do skrzydła od strony zewnętrznej (tylko dla drzwi otwieranych do wewnątrz), do wyboru kolor z palety Natural Decor (kolory podstawowe)  Szerokość lameli 41 mm, wys. 14 mm, odstęp od krawędzi ościeżnicy 15 mm, odstęp pomiędzy lamelami 15 mm. Przy zastosowaniu lameli na ponad połowę szerokości – brak możliwości zastosowania wizjera.	+	45,00 szt.	45,00 szt.	45,00 szt.	45,00 szt.
 <b>Kolorystyka</b>		 <b>PROTECT</b> Rw	 <b>PROTECT</b> Rw + RC3	 <b>PROTECT</b> Rw + EI30	 <b>PROTECT</b> Rw + RC3 + EI30	

**RAL i New Trends Color 2023**
**Drzwi (rama + skrzydło)**

	Obustronny RAL (taki sam kolor)	+	990 drzwi jednoskrzydłowe	
	Bikolor RAL/Okleina	+	1290 drzwi jednoskrzydłowe	
	Bikolor RAL/RAL (różne kolory)	+	1390 drzwi jednoskrzydłowe	
<b>Ościeżnica</b> 	Obustronny RAL (taki sam kolor)	+	490 drzwi jednoskrzydłowe	
	Bikolor RAL/Okleina	+	590 drzwi jednoskrzydłowe	

<b>Kolorystyka</b>		<b>PROTECT</b> Rw	<b>PROTECT</b> Rw + RC3	<b>PROTECT</b> Rw + EI30	<b>PROTECT</b> Rw + RC3 + EI30
	Bikolor RAL/RAL (różne kolory) +	690 drzwi jednoskrzydłowe			
<b>Skrzydło</b>					
	Obustronny RAL (taki sam kolor) +	790 drzwi jednoskrzydłowe			
	Bikolor RAL/Okleina +	1090 drzwi jednoskrzydłowe			
	Bikolor RAL/RAL (różne kolory) +	1190 drzwi jednoskrzydłowe			
<b>Crystal Sky Color 2023</b>					
<b>Drzwi (rama + skrzydło)</b>					
	Obustronny RAL (taki sam kolor) +	1290 drzwi jednoskrzydłowe			
	Bikolor RAL/Okleina +	1680 drzwi jednoskrzydłowe			
	Bikolor RAL/RAL (różne kolory) +	1810 drzwi jednoskrzydłowe			
<b>Ościeżnica</b>					
	Obustronny RAL (taki sam kolor) +	640 drzwi jednoskrzydłowe			
	Bikolor RAL/Okleina +	770 drzwi jednoskrzydłowe			
	Bikolor RAL/RAL (różne kolory) +	900 drzwi jednoskrzydłowe			
<b>Skrzydło</b>					
	Obustronny RAL (taki sam kolor) +	1030 drzwi jednoskrzydłowe			
	Bikolor RAL/Okleina +	1420 drzwi jednoskrzydłowe			
	Bikolor RAL/RAL (różne kolory) +	1550 drzwi jednoskrzydłowe			
<b>Dodatkowe opcje</b>		<b>PROTECT</b> Rw	<b>PROTECT</b> Rw + RC3	<b>PROTECT</b> Rw + EI30	<b>PROTECT</b> Rw + RC3 + EI30
	<b>PPOŻ</b> <b>Opcja przeciwdymowa</b> + Zawiera uszczelkę samoopadającą	-	-	220,00	220,00
<b>Montaż</b>		<b>PROTECT</b> Rw	<b>PROTECT</b> Rw + RC3	<b>PROTECT</b> Rw + EI30	<b>PROTECT</b> Rw + RC3 + EI30
	<b>PPOŻ</b> <b>Pianka montażowa ognioochronna</b> + Piana uszczelniająca redukująca przenikanie dymu oraz gazów; dedykowana do montażu drzwi Protect PPOŻ.	170,00 /szt.	170,00 /szt.	170,00 /szt.	170,00 /szt.
	<b>PPOŻ</b> <b>Pianka montażowa PPOŻ</b> + Piana uszczelniająca redukująca przenikanie dymu oraz gazów; do stosowania w montażu drzwi PPOŻ	110,00 /szt.	110,00 /szt.	110,00 /szt.	110,00 /szt.
	<b>Klej do montażu Portali</b> + Klej zapewniający stabilność łączonych elementów, łatwą aplikację i dobrą przyczepność	60,00 /szt.	60,00 /szt.	60,00 /szt.	60,00 /szt.
	<b>Klej BOSTIK</b> + Uszczelniający klej montażowy do poszerzeń progowych z Klinartytu. Kolor: szary	60,00 /szt.	60,00 /szt.	60,00 /szt.	60,00 /szt.
<b>Konserwacja</b>		<b>PROTECT</b> Rw	<b>PROTECT</b> Rw + RC3	<b>PROTECT</b> Rw + EI30	<b>PROTECT</b> Rw + RC3 + EI30
	<b>Preparat czyszczaco-nabliyszczajacy do stali nierdzewnej INOX</b> + Pojemność: 650 ml. W zestawie ze ściereczką.	90,00 / szt.	90,00 / szt.	90,00 / szt.	90,00 / szt.

Inteligentne technologie		IRON RC2	IRON RC3
	<b>Cyfrowy wizjer drzwiowy</b> Ekran LCD 4", kamera na podczerwień. Po naciśnięciu dzwonka pod kamerą zapisuje do 50 zdjęć. Kolor: Srebrny	580,00	580,00
Klamki		IRON RC2	IRON RC3
	<b>Klamka Alaska</b> Kolory: Black, Inox (stal nierdzewna)	w standardzie	-
	<b>Klamka Verdana klasa C (z zabezpieczeniem)</b> Kolor: Black, Inox (stal nierdzewna)	-	w standardzie
	<b>Klamka Prestige klasa C (z zabezpieczeniem)</b> Kolory: Stare Złoto, INOX (stal nierdzewna)	80,00 <sup>1</sup> 480,00 <sup>2</sup>	80,00 <sup>1</sup> 480,00 <sup>2</sup>
	<b>Klamka Prestige klasa C (bez zabezpieczenia)</b> Kolory: Stare Złoto, INOX (stal nierdzewna)	50,00 <sup>1</sup> 410,00 <sup>2</sup>	50,00 <sup>1</sup> 410,00 <sup>2</sup>
	<b>Klamka Prestige klasa C (z zabezpieczeniem)</b> Kolor: Black	230,00 <sup>1</sup> 610,00 <sup>2</sup>	230,00 <sup>1</sup> 610,00 <sup>2</sup>
	<b>Klamka Magnus klasa C (z zabezpieczeniem)</b> Kolory: Stare Złoto, INOX (stal nierdzewna)	80,00 <sup>1</sup> 480,00 <sup>2</sup>	80,00 <sup>1</sup> 480,00 <sup>2</sup>
Wkłładki		IRON RC2	IRON RC3
	<b>Wkładka Inox (30/45) + wkładko-gałka (30/45) klasa C</b> System jednego klucza. 5 kluczy w zestawie.	w standardzie	w standardzie
	<b>Wkładka Black (30/45) + wkładko-gałka Black (30/45) klasa C</b> System jednego klucza. 5 kluczy w zestawie.	360,00 <sup>1</sup> 530,00 <sup>2</sup>	360,00 <sup>1</sup> 530,00 <sup>2</sup>
	<b>Wkładka Investlock WIKĘD klasa C</b> Kolor: INOX. Zawiera 5 kluczy inwestorskich plus 2 klucze budowlane. Wkładka lub komplet wkładek.	220,00 <sup>1</sup> 390,00 <sup>2</sup>	220,00 <sup>1</sup> 390,00 <sup>2</sup>
	<b>Wkładka Investlock WIKĘD klasa C</b> Kolor: Black. Zawiera 5 kluczy inwestorskich plus 2 klucze budowlane. Wkładka lub komplet wkładek.	340,00 <sup>1</sup> 510,00 <sup>2</sup>	340,00 <sup>1</sup> 510,00 <sup>2</sup>
Wkłładki		IRON RC2	IRON RC3
	<b>Wkładka (30/55) + wkładko-gałka (30/55) klasa C</b> System jednego klucza. 5 kluczy w zestawie.	w standardzie	w standardzie
	<b>Wkładka Black (30/45) + wkładko-gałka Black (30/45) klasa C</b> System jednego klucza. 5 kluczy w zestawie.	360,00 <sup>1</sup> 530,00 <sup>2</sup>	360,00 <sup>1</sup> 530,00 <sup>2</sup>
	<b>Wkładka Investlock WIKĘD klasa C</b> Kolor: INOX. Zawiera 5 kluczy inwestorskich plus 2 klucze budowlane. Wkładka lub komplet wkładek.	220,00 <sup>1</sup> 390,00 <sup>2</sup>	220,00 <sup>1</sup> 390,00 <sup>2</sup>
	<b>Wkładka Investlock WIKĘD klasa C</b> Kolor: Black. Zawiera 5 kluczy inwestorskich plus 2 klucze budowlane. Wkładka lub komplet wkładek.	340,00 <sup>1</sup> 510,00 <sup>2</sup>	340,00 <sup>1</sup> 510,00 <sup>2</sup>
Niestandardowe wymiary		IRON RC2	IRON RC3
	<b>Drzwi 100"</b> Skrzydło o rozmiarze 100 cm	260,00	260,00
	<b>Skrócenie drzwi Protect</b> Maksymalny skrót: 10 cm	200,00	200,00
	<b>Poszerzenie podprogowe</b> Wysokość: 30 mm. Poszerzenia można łączyć ze sobą na dowolną wysokość	40,00 /m.b.	40,00 /m.b.
	<b>Poszerzenia podprogowe z Klinarytu</b> Dostępne wysokości: 70 - 250 mm (wyłącznie w odcinkach 120 cm). Dla właściwego połączenia poszerzenia z progem niezbędny jest klej BOSTIK.	130,00 - 330,00 /m.b. Ceny uzależnione od wysokości poszerzenia. Szczegółowy zakres cen dostępny w systemie zamówień.	

<b>Samozamykacze</b>		IRON RC2	IRON RC3
	<b>Samozamykacz nawierzchniowy z ramieniem</b> Kolor: brązowy, srebrny	380,00 bez blokady ramienia 580,00 z blokadą ramienia	380,00 bez blokady ramienia 580,00 z blokadą ramienia
	<b>Samozamykacz nawierzchniowy z ramieniem</b> Kolor: czarny	410,00 bez blokady ramienia 610,00 z blokadą ramienia	410,00 bez blokady ramienia 610,00 z blokadą ramienia
	<b>Samozamykacz nawierzchniowy listwowy</b> Kolor: srebrny	1040,00	1040,00
	<b>Samozamykacz nawierzchniowy listwowy</b> Kolor: czarny	1100,00	1100,00
<b>Wyposażenie drzwi</b>		IRON RC2	IRON RC3
	<b>Elektrozaczep z funkcją rolki/dzień-noc*</b> Napięcie znamionowe: 8-12V AC	260,00	260,00
	<b>Elektrozaczep z pamięcią z funkcją rolki/dzień-noc*</b>	280,00	280,00
<b>Dodatkowe wyposażenie drzwi</b>		IRON RC2	IRON RC3
	<b>Kopniak</b> Element ozdobny u dołu drzwi. Wysokość: 15 cm. Kolor: INOX	130,00 jednostronne 250,00 dwustronne	130,00 jednostronne 250,00 dwustronne
	<b>Wizjer szerokokątny standard</b> Kolor: srebrny lub czarny. Średnica ø 30 mm.	50,00 kolor srebrny 90,00 kolor czarny	50,00 kolor srebrny 90,00 kolor czarny
	<b>Wizjer szerokokątny premium</b> Wizjer wykonany ze stali nierdzewnej. Kolor: srebrny lub czarny. Średnica ø 46 mm.	130,00 kolor srebrny 140,00 kolor czarny	130,00 kolor srebrny 140,00 kolor czarny
	<b>Lamele</b> Lamele ozdobne z blachy stalowej mocowane do skrzydła od strony zewnętrznej (tylko dla drzwi otwieranych do wewnątrz), do wyboru kolor z palety Natural Decor (kolory podstawowe)  Szerokość lameli 41 mm, wys. 14 mm, odstęp od krawędzi ościeżnicy 15 mm, odstęp pomiędzy lamelami 15 mm. Przy zastosowaniu lameli na ponad połowie szerokości – brak możliwości zastosowania wizjera.	45,00 szt.	45,00 szt.
	<b>Opaska</b> Element ozdobny na okoto drzwi. Szerokość: 6 cm.	450	450
<b>Kolorystyka</b>		IRON RC2	IRON RC3
<b>RAL i New Trends Color 2023</b>			
<b>Drzwi (rama + skrzydło)</b>			
	Obustronny RAL (taki sam kolor)	+	990 drzwi jednoskrzydłowe
	Bikolor RAL/Okleina	+	1290 drzwi jednoskrzydłowe
	Bikolor RAL/RAL (różne kolory)	+	1390 drzwi jednoskrzydłowe
<b>Ościeżnica</b>			
	Obustronny RAL (taki sam kolor)	+	490 drzwi jednoskrzydłowe
	Bikolor RAL/Okleina	+	590 drzwi jednoskrzydłowe
	Bikolor RAL/RAL (różne kolory)	+	690 drzwi jednoskrzydłowe
<b>Skrzydło</b>			
	Obustronny RAL (taki sam kolor)	+	790 drzwi jednoskrzydłowe
	Bikolor RAL/Okleina	+	1090 drzwi jednoskrzydłowe
	Bikolor RAL/RAL (różne kolory)	+	1190 drzwi jednoskrzydłowe



w cenie



za dopłatą

Akcesoria do drzwi zewnętrznych do mieszkań

IRON



141



Kolorystyka

IRON  
RC2IRON  
RC3**Crystal Sky Color 2023****Drzwi (rama + skrzydło)**

	Obustronny RAL (taki sam kolor)	+	1290 drzwi jednoskrzydłowe	
	Bikolor RAL/Okleina	+	1680 drzwi jednoskrzydłowe	
	Bikolor RAL/RAL (różne kolory)	+	1810 drzwi jednoskrzydłowe	

**Ościeżnica**

	Obustronny RAL (taki sam kolor)	+	640 drzwi jednoskrzydłowe	
	Bikolor RAL/Okleina	+	770 drzwi jednoskrzydłowe	
	Bikolor RAL/RAL (różne kolory)	+	900 drzwi jednoskrzydłowe	

**Skrzydło**

	Obustronny RAL (taki sam kolor)	+	1030 drzwi jednoskrzydłowe	
	Bikolor RAL/Okleina	+	1420 drzwi jednoskrzydłowe	
	Bikolor RAL/RAL (różne kolory)	+	1550 drzwi jednoskrzydłowe	

**Montaż**IRON  
RC2IRON  
RC3

	<b>Pianka montażowa</b>	+	110,00 /szt.	110,00 /szt.
	<b>Klej do montażu Portali</b> Klej zapewniający stabilność łączonych elementów, łatwą aplikację i dobrą przyczepność	+	60,00 /szt.	60,00 /szt.
	<b>Klej BOSTIK</b> Uszczelniający klej montażowy do poszerzeń podprogowych z Klinarytu. Kolor: szary	+	60,00 /szt.	60,00 /szt.

**Konserwacja**IRON  
RC2IRON  
RC3

	<b>Preparat czyszcząco-nabłyszczający do stali nierdzewnej INOX</b> Pojemność: 650 ml. W zestawie ze ściereczką.	+	90,00 / szt.	90,00 / szt.
--	---	---	--------------	--------------



## RODZAJE OŚCIEŻNIC, PROGÓW I PRZEKRÓJ ŁĄCZNIKA KĄTOWEGO

KAŻDA OŚCIEŻNICA W STANDARDZIE POSIADA USZCZELKĘ

Ościeżnica Termo Prestige



Rysunek techniczny



Ościeżnica Termo Optimum



Rysunek techniczny

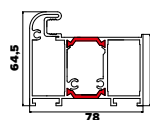

Ościeżnica Termo Premium



Rysunek techniczny

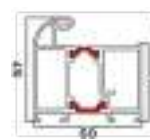

Ościeżnica aluminiowo-kompozytowa Optimum



Rysunek techniczny

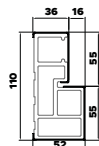

Ościeżnica aluminiowo-kompozytowa Premium



Rysunek techniczny



Ościeżnica "9" Premium / Normal



Rysunek techniczny

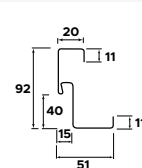

Ościeżnica "11" Premium / Normal



Rysunek techniczny

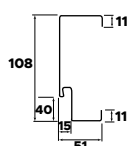

Ościeżnica "12" Optimum



Rysunek techniczny

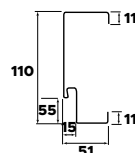

Złożenie ościeżnicy "11" Protect z łącznikiem portalu



Rysunek techniczny

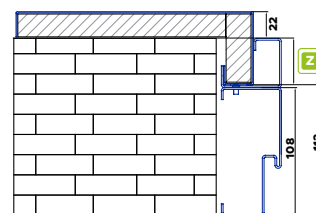

Przekrój drzwi ALU Fireline

Rysunek techniczny

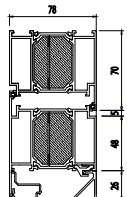

Ościeżnica "11" Protect

Rysunek techniczny

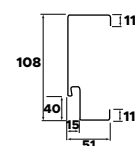

Przekrój łącznika kątownego Termo 90°



Rysunek techniczny

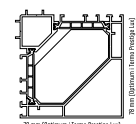

Ościeżnica Alu Hybrid

Rysunek techniczny

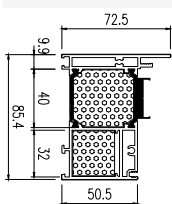

Ościeżnica kątowna Iron

Rysunek techniczny

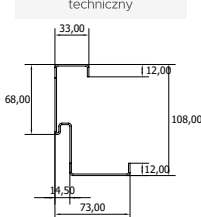

Ościeżnica symetryczna Iron

Rysunek techniczny

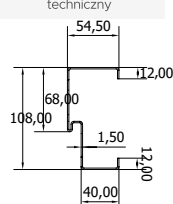

RODZAJE OŚCIEŻNIC, PROGÓW I PRZEKRÓJ ŁĄCZNIKA KĄTOWEGO KĄŻDA OŚCIEŻNICA W STANDARDZIE POSIADA USZCZELKĘ

Ościeżnica regulowana Iron

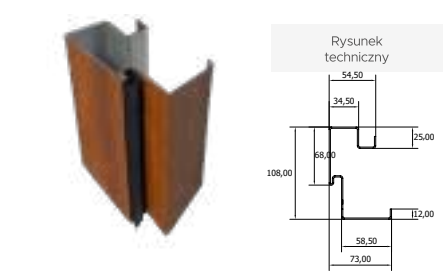

Ościeżnica wewnętrzna z portalem/opaską Iron

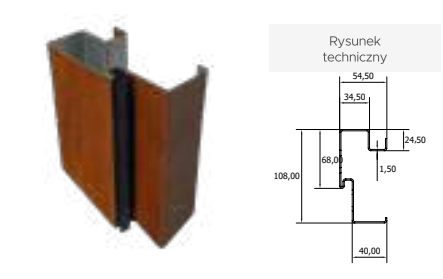

Ciepły próg PVC/ALU z przegrodą termiczną Alu Hybrid

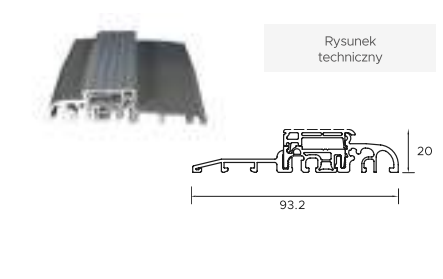

Ciepły próg PVC/ALU z przegrodą termiczną Prestige, Optimum

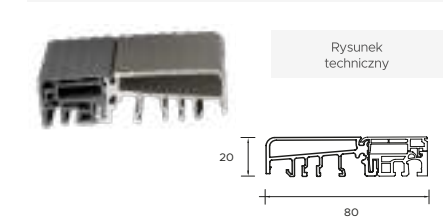

Próg aluminiowy Optimum,

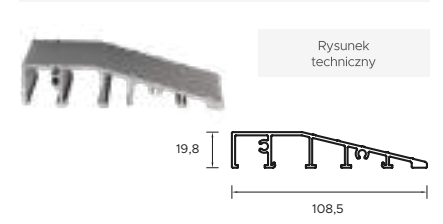

Próg Alu z uszczelką Premium



Próg PVC z uszczelką Premium



Próg aluminiowy z uszczelką Premium, Normal, Protect, Iron do ościeżnicy "9" (kątovej), "11" (wewnętrznej)

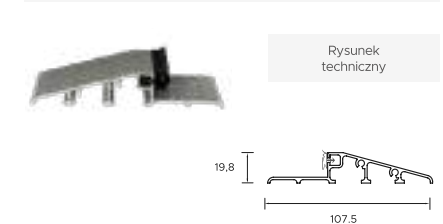

Opaska z ościeżnicą regulowaną Iron

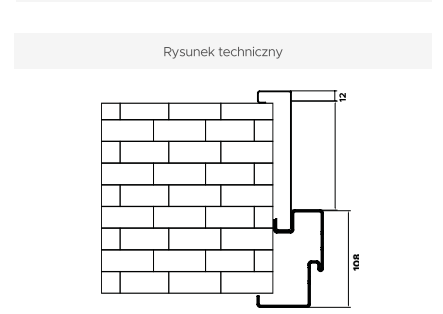

Portal z ościeżnicą regulowaną Iron

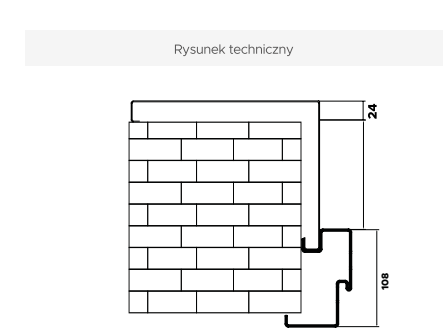

Opaska z ościeżnicą wewnętrzną Iron

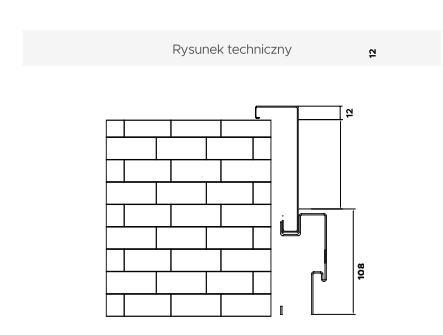

Portal z ościeżnicą wewnętrzną Iron

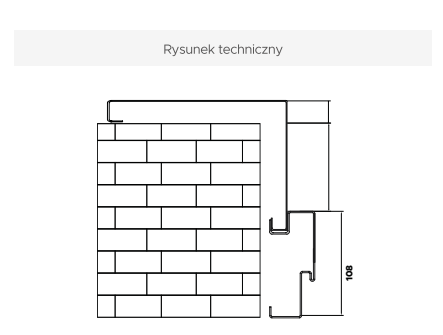



## ALU FIRELINE

		SZEROKOŚĆ	WYSOKOŚĆ SKRZYDŁA W PRZYLDZE [MM]	SZEROKOŚĆ SKRZYDŁA W PRZYLDZE [MM]	CAŁKOWITA WYSOKOŚĆ ŚWIATŁA PRZEJŚCIA [MM]	CAŁKOWITA SZEROKOŚĆ ŚWIATŁA PRZEJŚCIA [MM]	CAŁKOWITA WYSOKOŚĆ OŚCIEŻNICY ALU [MM]	CAŁKOWITA SZEROKOŚĆ OŚCIEŻNICY ALU [MM]	WYSOKOŚĆ OTWORU W ŚCIANIE (OD GOTOWEJ POSADZKI) [MM] PRZEWIDZIANO LUZ MONTAŻOWY 15 MM	SZEROKOŚĆ OTWORU W ŚCIANIE [MM] PRZEWIDZIANO LUZ MONTAŻOWY 30 MM
DRZWI ZEWNĘTRZNE	DRZWI JEDNOSKRZYDŁOWE	◀90▶	2028	1012	2000	900	2090	1118	2105	1150
		◀100N▶	2028	1062	2000	950	2090	1168	2105	1200
		◀100▶	2028	1112	2000	1000	2090	1218	2105	1250
		◀110N▶	2028	1162	2000	1050	2090	1268	2105	1300
		◀110▶	2028	1212	2000	1100	2090	1318	2105	1350
		◀120N▶	2028	1262	2000	1150	2090	1368	2105	1400
		◀120▶	2028	1302	2000	1200	2090	1418	2105	1450
	DRZWI DWUSKRZYDŁOWE	◀120▶	2028	1407	2000	1200	2090	1496	2105	1525
		◀130N▶	2028	1457	2000	1250	2090	1546	2105	1575
		◀130▶	2028	1507	2000	1300	2090	1596	2105	1625
		◀140N▶	2028	1557	2000	1350	2090	1646	2105	1675
		◀140▶	2028	1607	2000	1400	2090	1696	2105	1725
		◀150N▶	2028	1657	2000	1450	2090	1746	2105	1775
		◀150▶	2028	1707	2000	1500	2090	1796	2105	1825
◀160N▶		2028	1757	2000	1550	2090	1846	2105	1875	
◀160▶		2028	1807	2000	1600	2090	1896	2105	1925	
◀170N▶		2028	1857	2000	1650	2090	1946	2105	1975	
◀170▶		2028	1907	2000	1700	2090	1996	2105	2025	
◀180N▶		2028	1957	2000	1750	2090	2046	2105	2075	
◀180▶		2028	2007	2000	1800	2090	2096	2105	2125	
DRZWI ZEWNĘTRZNE	DRZWI JEDNOSKRZYDŁOWE	◀90▶	2011	1012	2000	900	2070	1118	2085	1150
		◀100N▶	2011	1062	2000	950	2070	1168	2085	1200
		◀100▶	2011	1112	2000	1000	2070	1218	2085	1250
		◀110N▶	2011	1162	2000	1050	2070	1268	2085	1300
		◀110▶	2011	1212	2000	1100	2070	1318	2085	1350
		◀120N▶	2011	1262	2000	1150	2070	1368	2085	1400
		◀120▶	2011	1302	2000	1200	2070	1418	2085	1450
	DRZWI DWUSKRZYDŁOWE	◀120▶	2011	1407	2000	1200	2070	1496	2085	1525
		◀130N▶	2011	1457	2000	1250	2070	1546	2085	1575
		◀130▶	2011	1507	2000	1300	2070	1596	2085	1625
		◀140N▶	2011	1557	2000	1350	2070	1646	2085	1675
		◀140▶	2011	1607	2000	1400	2070	1696	2085	1725
		◀150N▶	2011	1657	2000	1450	2070	1746	2085	1775
		◀150▶	2011	1707	2000	1500	2070	1796	2085	1825
◀160N▶		2011	1757	2000	1550	2070	1846	2085	1875	
◀160▶		2011	1807	2000	1600	2070	1896	2085	1925	
◀170N▶		2011	1857	2000	1650	2070	1946	2085	1975	
◀170▶		2011	1907	2000	1700	2070	1996	2085	2025	
◀180N▶		2011	1957	2000	1750	2070	2046	2085	2075	
◀180▶		2011	2007	2000	1800	2070	2096	2085	2125	

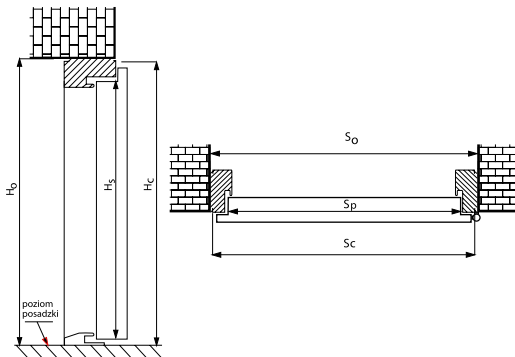
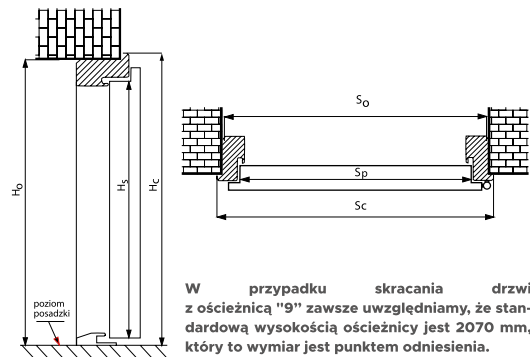
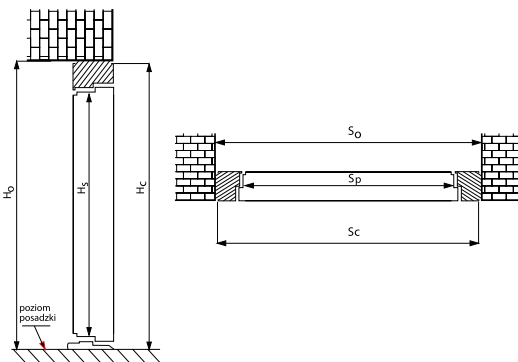
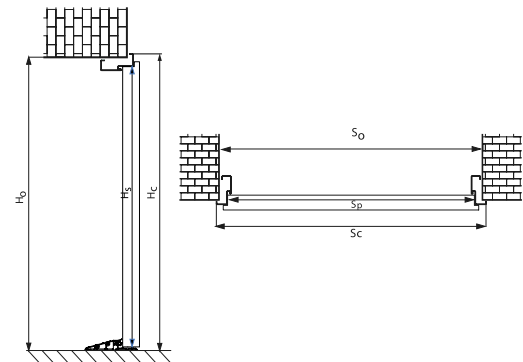
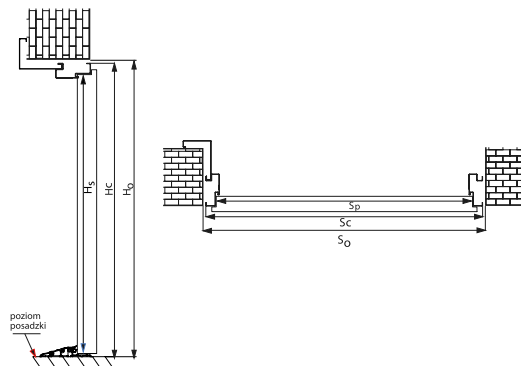
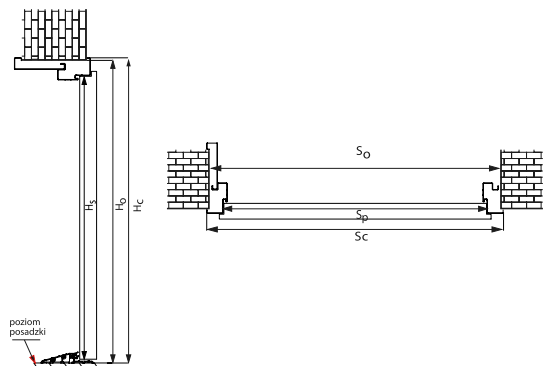
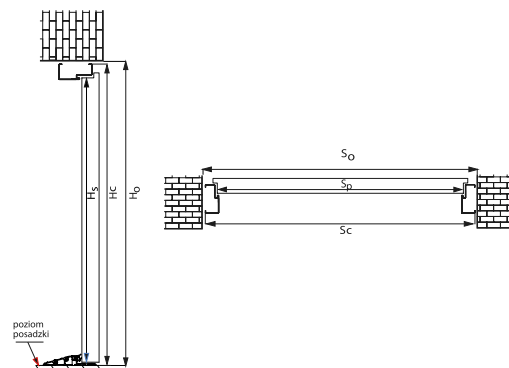

**Wymiarowanie drzwi z ościeżnicą „11”, „12”,  
alumińiowo-kompozytową oraz TERMO  
i TERMO PRESTIGE LUX**

**Wymiarowanie drzwi z ościeżnicą „9”**

**Wymiarowanie drzwi z ościeżnicą ALU HYBRID**

**Wymiarowanie drzwi IRON z ościeżnicą kątową**

**Wymiarowanie drzwi IRON z ościeżnicą  
wewnętrzną pod portal**

**Wymiarowanie drzwi IRON z ościeżnicą regulowaną**

**Wymiarowanie drzwi IRON z ościeżnicą symetryczną**



<b>DRZWI ZEWNĘTRZNE DO MIESZKAŃ</b>													
	SZEROKOŚĆ	WYSOKOŚĆ SKRZYDŁA W PRZYLDZIE [MM]	SZEROKOŚĆ SKRZYDŁA W PRZYLDZIE [MM]	CAŁKOWITA WYSOKOŚĆ OŚCIEŻNICY [MM]		CAŁKOWITA SZEROKOŚĆ OŚCIEŻNICY [MM]		WYSOKOŚĆ OTWORU W ŚCIANIE (OD GOTOWEJ POSADZKI) [MM] <small>Przewidziano luz montażowy 10 mm</small>			SZEROKOŚĆ OTWORU W ŚCIANIE (OD GOTOWEJ POSADZKI) [MM] <small>Przewidziano luz montażowy 20 mm</small>		
				Ościeżnica 11	Ościeżnica 11	Ościeżnica 11	Ościeżnica 11	Ościeżnica Kątowa		Ościeżnica Symetryczna			
<b>PROTECT</b>	◀80N▶	2015	790	2072	873	2082	893	Ościeżnica 11		Ościeżnica 11		Ościeżnica 11	
	◀80▶	2015	840	2072	923	2082	943	Ościeżnica 11		Ościeżnica 11		Ościeżnica 11	
	◀90N▶	2015	890	2072	973	2082	993	Ościeżnica 11		Ościeżnica 11		Ościeżnica 11	
	◀90▶	2015	940	2072	1023	2082	1043	Ościeżnica 11		Ościeżnica 11		Ościeżnica 11	
	◀100▶	2015	1040	2072	1123	2082	1143	Ościeżnica 11		Ościeżnica 11		Ościeżnica 11	
<b>IRON</b>	◀80N▶	2018	779	Ościeżnica Kątowa	Ościeżnica Symetryczna	Ościeżnica Kątowa	Ościeżnica Symetryczna	Ościeżnica Kątowa	Ościeżnica Symetryczna	Ościeżnica Kątowa		Ościeżnica Symetryczna	
				Wymiar bez podkucia	Wymiar z podkuciem	Ościeżnica Symetryczna							
	◀80▶	2018	829	2094,5	2076	907	870	2064,5	2086	871	847	870	
	◀90N▶	2018	879	2094,5	2076	1007	970	2064,5	2086	921	897	940	
	◀90▶	2018	929	2094,5	2076	1057	1020	2064,5	2086	971	947	990	
	◀100N▶	2018	979	2094,5	2076	1107	1070	2064,5	2086	1021	997	1040	
	◀100▶	2018	1029	2094,5	2076	1157	1120	2064,5	2086	1071	1047	1090	
	◀80N▶	2018	779	2094,5	2076	907	870	2084,5	2086	1121	1097	1140	
	◀80▶	2018	829	2094,5	2076	957	920	2084,5	2086	Ościeżnica Regulowana		Ościeżnica Pod portal	
	◀90N▶	2018	879	2094,5	2076	1007	970	2084,5	2086	Ościeżnica Regulowana		Ościeżnica Pod portal	
	◀90▶	2018	929	2094,5	2076	1057	1020	2084,5	2086	Ościeżnica Regulowana		Ościeżnica Pod portal	
	◀100N▶	2018	979	2094,5	2076	1107	1070	2084,5	2086	Ościeżnica Regulowana		Ościeżnica Pod portal	
◀100▶	2018	1029	2094,5	2076	1157	1120	2084,5	2086	Ościeżnica Regulowana		Ościeżnica Pod portal		
<b>DRZWI ZEWNĘTRZNE DO DOMÓW</b>													
	SZEROKOŚĆ	WYSOKOŚĆ SKRZYDŁA W PRZYLDZIE H <sub>s</sub> [MM]	SZEROKOŚĆ SKRZYDŁA W PRZYLDZIE S <sub>p</sub> [MM]	CAŁKOWITA WYSOKOŚĆ OŚCIEŻNICY H <sub>c</sub> [MM]		CAŁKOWITA SZEROKOŚĆ OŚCIEŻNICY S <sub>c</sub> [MM]		WYSOKOŚĆ OTWORU W ŚCIANIE (OD GOTOWEJ POSADZKI) H° [MM] <small>Przewidziano luz montażowy 10 mm</small>			SZEROKOŚĆ OTWORU W ŚCIANIE (OD GOTOWEJ POSADZKI) S° [MM] <small>Przewidziano luz montażowy 20 mm</small>		
				Ościeżnica 11, 9	Ościeżnica Termo	Ościeżnica 11, 9	Ościeżnica Termo	Ościeżnica 11	Ościeżnica 9	Ościeżnica Termo	Ościeżnica 11	Ościeżnica 9	Ościeżnica Termo
<b>PREMIUM/ NORMAL</b>	◀70N▶	2018	727	2070	2080	810	825	2080	2050	2090	830	770	845
	◀80N▶	2018	777	2070	2080	860	875	2080	2050	2090	880	820	895
	◀80▶	2018	827	2070	2080	910	925	2080	2050	2090	930	870	945
	◀90N▶	2018	877	2070	2080	960	975	2080	2050	2090	980	920	995
	◀90▶	2018	927	2070	2080	1010	1025	2080	2050	2090	1030	970	1045
	◀100N▶	2018	977	2070	2080	1060	1075	2080	2050	2090	1080	1020	1095
	◀100▶	2018	1027	2070	2080	1110	1125	2080	2050	2090	1130	1070	1145
<b>PREMIUM DRZWI DWUSKRZYDŁOWE</b>	◀110▶	2018	1131	2070	2080	1213	1230	2080	2050	2090	1233	1170	1250
	◀120▶	2018	1231	2070	2080	1313	1330	2080	2050	2090	1333	1270	1350
	◀130▶	2018	1331	2070	2080	1413	1430	2080	2050	2090	1433	1370	1450
	◀140▶	2018	1431	2070	2080	1513	1530	2080	2050	2090	1533	1470	1550
	◀150▶	2018	1531	2070	2080	1613	1630	2080	2050	2090	1633	1570	1650
	◀160▶	2018	1631	2070	2080	1713	1730	2080	2050	2090	1733	1670	1750



## DRZWI ZEWNĘTRZNE DO DOMÓW



SZEROKOŚĆ	WYSOKOŚĆ SKRZYDŁA W PRZYLDZE H <sub>s</sub> [MM]	SZEROKOŚĆ SKRZYDŁA W PRZYLDZE S <sub>p</sub> [MM]	CAŁKOWITA WYSOKOŚĆ OŚCIEŻNICY H <sub>c</sub> [MM]		CAŁKOWITA SZEROKOŚĆ OŚCIEŻNICY S <sub>c</sub> [MM]		WYSOKOŚĆ OTWORU W ŚCIANIE (OD GOTOWEJ POSADZKI) H <sup>o</sup> [MM] Przewidziano luz montażowy 10 mm		SZEROKOŚĆ OTWORU W ŚCIANIE (OD GOTOWEJ POSADZKI) S <sup>o</sup> [MM] Przewidziano luz montażowy 20 mm		
			Ościeżnica Alu-Kompozyt	Ościeżnica Termo	Ościeżnica Alu-Kompozyt	Ościeżnica Termo	Ościeżnica Alu-Kompozyt	Ościeżnica Termo	Ościeżnica Alu-Kompozyt	Ościeżnica Termo	
			Ościeżnica Alu-Kompozyt		Ościeżnica Alu-Kompozyt		Ościeżnica Alu-Kompozyt		Ościeżnica Alu-Kompozyt		PREMIUM
◀70▶	2018	727	2070		813		2080		833		
◀80N▶	2018	777	2070		863		2080		883		
◀80▶	2018	827	2070		913		2080		933		
◀90N▶	2018	877	2070		963		2080		983		
◀90▶	2018	927	2070		1013		2080		1033		
◀100N▶	2018	977	2070		1063		2080		1083		
◀100▶	2018	1027	2070		1113		2080		1133		
			Ościeżnica 12	Ościeżnica Termo	Ościeżnica 12	Ościeżnica Termo	Ościeżnica 12	Ościeżnica Termo	Ościeżnica 12	Ościeżnica Termo	OPTIUM
◀70▶	2018	751	2087	2100	836	861	2097	2110	856	881	
◀80N▶	2018	801	2087	2100	886	911	2097	2110	906	931	
◀80▶	2018	851	2087	2100	936	961	2097	2110	956	981	
◀90N▶	2018	901	2087	2100	986	1011	2097	2110	1006	1031	
◀90▶	2018	951	2087	2100	1036	1061	2097	2110	1056	1081	
◀100N▶	2018	1001	2087	2100	1086	1111	2097	2110	1106	1131	
◀100▶	2018	1051	2087	2100	1136	1161	2097	2110	1156	1181	
			Ościeżnica Alu-Kompozyt		Ościeżnica Alu-Kompozyt		Ościeżnica Alu-Kompozyt		Ościeżnica Alu-Kompozyt		TERMO PRESTIGE LUX
◀70▶	2018	751	2087		840		2097		860		
◀80N▶	2018	801	2087		890		2097		910		
◀80▶	2018	851	2087		940		2097		960		
◀90N▶	2018	901	2087		990		2097		1010		
◀90▶	2018	951	2087		1040		2097		1060		
◀100N▶	2018	1001	2087		1090		2097		1110		
◀100▶	2018	1051	2087		1140		2097		1160		
			Ościeżnica Termo		Ościeżnica Termo		Ościeżnica Termo		Ościeżnica Termo		ALU HYBRID
◀70▶	2015	768	2100		883		2110		903		
◀80N▶	2015	818	2100		933		2110		953		
◀80▶	2015	868	2100		983		2110		1003		
◀90N▶	2015	918	2100		1033		2110		1053		
◀90▶	2015	968	2100		1083		2110		1103		
			Ościeżnica Termo		Ościeżnica Termo		Ościeżnica Termo		Ościeżnica Termo		ALU HYBRID
◀70▶	2005	778	2100		914		2110		934		
◀80N▶	2005	828	2100		964		2110		984		
◀80▶	2005	878	2100		1014		2110		1034		
◀90N▶	2005	928	2100		1064		2110		1084		
◀90▶	2005	978	2100		1114		2110		1134		
◀100N▶	2005	1028	2100		1164		2110		1184		
◀100▶	2005	1078	2100		1214		2110		1234		



STWÓRZ SWOJE WYMARZONE  
DRZWI ZA POMOCĄ  
NASZEGO KONFIGURATORA



Jeśli zakupiłeś już drzwi zewnętrzne WIKĘD przedłuż okres gwarancji do 3 lat.

Zarejestruj swoje zamontowane drzwi przez kod QR umieszczony na tabliczce znamionowej lub na naszej stronie internetowej

Po więcej informacji zapraszamy na naszą stronę internetową i do profesjonalnych salonów sprzedaży.



Stwórz swoje wymarzone drzwi za pomocą naszego konfiguratora.

# WIKĘD

ul. Wielki Las 19  
84-242 Luzino  
58 678 00 98  
www.wiked.pl

     @firmawiked

Niniejszy cennik zawiera materiały i informacje poufne prawnie chronione i jest adresowany wyłącznie do Partnerów Handlowych WIKĘD Sp. z o.o. Sp.k. Ceny zawarte w niniejszym cenniku stanowią podstawę do obliczania ceny za wyroby Producenta i są dedykowane wyłącznie Partnerom Handlowym na terenie Polski. Ceny mają charakter sugerowanych cen odsprzedaży w punktach sprzedaży na terenie Polski. Ceny podane w niniejszym cenniku są wyrażone w polskich złotych. Do podanych cen należy doliczyć podatek VAT wg obowiązujących przepisów. Wszystkie zamówienia realizowane w oparciu o niniejszy cennik są wykonane na indywidualne zamówienia Partnerów Handlowych w oparciu o indywidualne potrzeby. Zamówione wyroby powstają w oparciu o indywidualizowany i ustalony tok produkcji dla danego zamówienia dot. m.in. kolorystyki, wymiarów, wyposażenia itd. Nomenklatura m.in. wykonanie standardowe, wymiary typowe, wyposażenie standardowe – została wprowadzona przez Producenta jako określenie wymiarów, wykonania, kolorystyki najbardziej popularnej i najpowszechniejszej w ocenie Producenta dla danego wyrobu i stanowi nomenklaturę referencyjną Producenta. Rysunki i zdjęcia zamieszczone w cenniku mają charakter poglądowy. Producent zastrzega sobie prawo do wprowadzania – bez powiadomienia – zmian spowodowanych postępem technicznym i technologicznym, co najmniej nie obniżających walorów estetycznych i funkcjonalnych produktów. Cennik nie stanowi oferty w rozumieniu Kodeksu Cywilnego. Wszystkie prawa zastrzeżone. Żadne fragmenty niniejszej publikacji (takie jak teksty, grafika, logotyp, ikony, tabele, obrazy, zdjęcia, rysunki itp.) nie mogą zostać powielane lub rozpowszechniane w żadnej formie i w żaden sposób bez uprzedniego zezwolenia Producenta. Wszelkie znaki towarowe, znaki graficzne, nazwy własne, logotyp i inne dane są chronione prawem autorskim i należą do Producenta. Poprzedni cennik z dnia 20.06.2022 traci ważność.

Wydanie I

Materiał wewnętrzny do sieci sprzedaży WIKĘD.