

DRE

KATALOG DRZWI

2024

EDYCJA 1



Drzwi DRE Nestor 3
kaszmir mat

PROMOCJA DRZWI

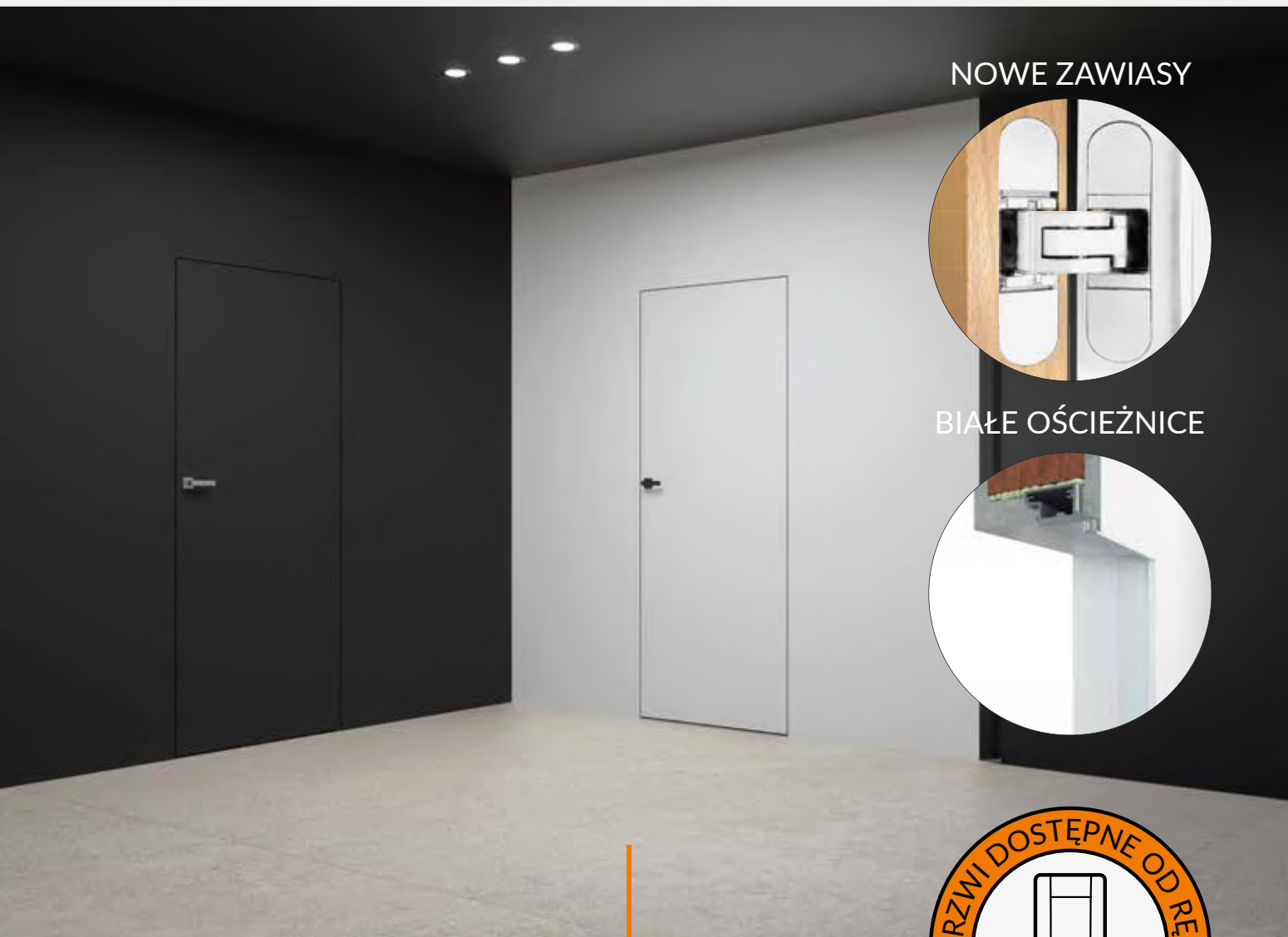

NOWE ZAWIASY



BIAŁE OŚCIEŻNICE

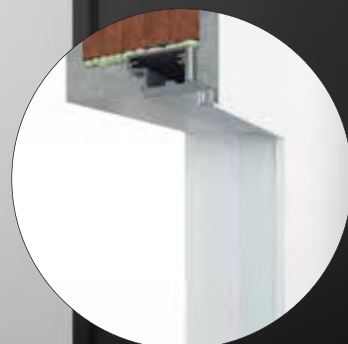

SARA ECO 2



Nowa cena kompletu promocyjnego:

1202 zł netto | 1478,46 brutto

Powyższa cena dotyczy kompletu drzwi, składającego się z ościeżnicy aluminiowej DRE kolor standard aluminium oraz skrzydła drzwiowego gruntowanego lakierem w normie 202 z dwoma zawiasami.

*Drzwi Sara ECO 2 z ościeżnicami aluminiowymi DRE w kolorze aluminium i białym dostępne są ze stanów magazynowych w wybranych konfiguracjach.

DRZWI RAMOWE

NOWOŚCI	Vetro E -Synchro.....	4
	Sigma.....	6
NOWOŚCI	Estra.....	8
	Torino.....	10
	Verano.....	12
	Ena.....	13
	Triesta.....	14
	Solte.....	15
NOWOŚCI	Reva.....	16
	Fosca.....	18
NOWOŚCI	Nestor.....	20
NOWOŚCI	Auri.....	22
	Elsa.....	24
	Premium.....	26
	Piano.....	28
	Scala.....	30
	Verso.....	32
	Vetro A.....	34
	Vetro B.....	36
	Vetro D.....	38
	Lumio.....	40
	Vico.....	42

DRZWI RAMOWE MALOWANE

	Berge.....	44
	Even.....	46
	Nestor.....	48
NOWOŚCI	Vetro E.....	50

DRZWI PŁYTOWE

NOWOŚCI	Nova -Cell.....	52
	Wood.....	54
	Claro.....	56
	Grafi.....	58
	Lux.....	62
NOWOŚCI	Nova -Synchro.....	64
	Rivia.....	66
	Galeria Alu.....	68
	Arte B.....	70
	Carla.....	71
	Finea i Finea B.....	72
	Deco.....	74
	Modern.....	76
	Kanon.....	78
	Plus.....	80
	Standard.....	82
	Fano.....	84
	Arte.....	86

DRZWI PŁYTOWE MALOWANE

	Uni.....	88
	Fargo.....	90
	Binito.....	92

DRZWI PŁYTOWE LAMINAT CPL

	Standard Invest.....	94
	Standard CPL.....	96

DRZWI PŁYTOWE O ZM. WYSOKOŚCIACH

	Standard 10.....	97
	Modern.....	98
	Plus.....	99

SYSTEMY PRZESUWNE

	Naścienny.....	100
	Drzwi szklanych.....	102
	Naścienny SPAZIO CD.....	103

	Kaseta ościeżnicowa PA.....	104
	Kaseta bezościeżnicowa B01.....	106

DRZWI Z UKRYTĄ OŚCIEŻNICĄ

	Profi.....	107-108
	Sara Eco 2.....	109
	Ościeżnice aluminiowe DRE.....	111

DRZWI SKŁADANE

	Folde.....	112
--	------------	-----

DOSTAWKI

	Dostawki płytowe.....	114
	Dostawki ramowe.....	115

NAŚWIETLA I DOŚWIETLA

	Naświetla i doświetla.....	116
--	----------------------------	-----

DRZWI PŁYTOWE WEJŚCIOWE WEWNĘTRZNE

	Enter/Solid.....	118
	SOLID RC2.....	122

DRZWI TECHNICZNE

	Athos drzwi P.POŻ. EI30.....	124
	Forca drzwi antywłamaniowe RC3 P.POŻ.....	126
	Forca B drzwi antywłamaniowe RC3.....	127
	Olimp drzwi P.POŻ. EI30, EI60.....	128
	Ościeżnica metalowa P.POŻ.....	130
NOWOŚCI	Ościeżnica drewniana P.POŻ.....	131

DRZWI Z IZOLACYJNOŚCIĄ AKUSTYCZNĄ

	Enter Akustik Rw=32dB.....	132
--	----------------------------	-----

DRZWI SZKLANE

	Galla.....	133
NOWOŚCI	Okucia drzwi szklanych.....	134
	Informacje techniczne drzwi szklanych.....	135

OŚCIEŻNICE

	Ościeżnice proste przylgowe.....	136
	Ościeżnice proste bezprzylgowe.....	137
	Ościeżnice regulowane.....	138-139
	Ościeżnice regulowane bezprzylgowe	140-141
	Ościeżnice regulowane przylgowe o zmiennych wysokościach.....	142
	Ościeżnice regulowane bezprzylgowe o zmiennych wysokościach.....	143
	Ościeżnice regulowane z odwróconą przylgą.....	144
	Tunel regulowany.....	145
	Ościeżnice regulowane bezprzylgowe z panelami kątowymi.....	146
	Panele poszerzające.....	148
	Ościeżnica stalowa stała.....	150
	Ościeżnica stalowa regulowana.....	152
	Ościeżnica stalowa regulowana bezprzylgowa.....	155
	Ościeżnica stalowa hybrydowa.....	156
	Ościeżnica stalowa hybrydowa bezprzylgowa.....	158
	Ościeżnice stalowe małe kątowe.....	159

AKCESORIA, DODATKOWE INFORMACJE

NOWOŚCI	Klamki i akcesoria.....	160
	Wzory dekorów.....	168
	Wzory grafik kolekcji GRAFI.....	170
	Wzory szyb.....	174
	Elementy maskujące ościeżnic.....	176
	Akcesoria wentylacyjne i inne.....	177
	Informacje techniczne.....	178-186



Vetro E - dąb halifax naturalny

Laminaty
EGGER 3 mm
grupa 1

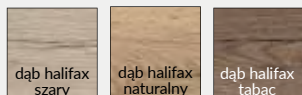

Laminaty
CLEAF 4 mm
grupa 2

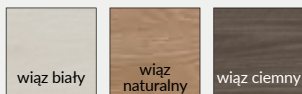

Przekrój poziomy drzwi przylgowych VETRO E

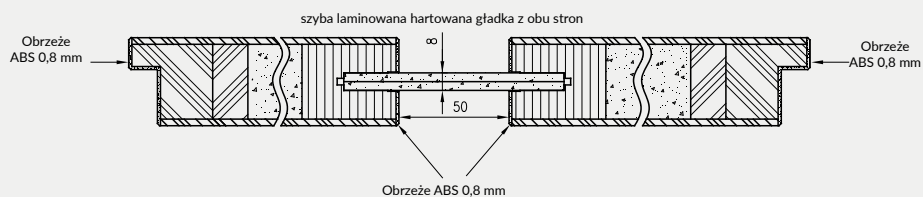

Przekrój poziomy drzwi bezprzylgowych VETRO E

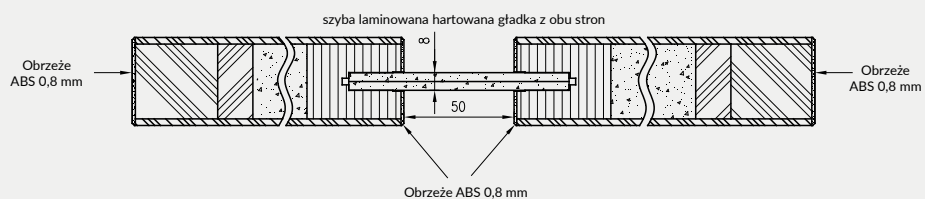

Cena skrzydła nie obejmuje ceny ościeżnicy i klamki

MODEL	grupa 1	grupa 2
VETRO E	1192 zł 1466,16 zł	1491 zł 1833,93 zł

W STANDARDZIE

- » płaszczyna skrzydła oklejona płytą laminowaną, synchroniczną o grubości 3 mm lub 4 mm
- » wzmocniona rama z płyty MDF
- » wypełnienie płyta wiórowa otworowa
- » szyba laminowana hartowana DECORMAT gr. 8 mm o stałej szerokości (niezależnie od szerokości skrzydła) lub szyba laminowana hartowana czarna (nieprzezierna) 8 mm o stałej szerokości (niezależnie od szerokości skrzydła)

SKRZYDŁO PRZYLGOWE

- » krawędź prosta w kolorze czarnym **rys. 1**
- » dla dekoru dąb halifax naturalny obrzeże w kolorze skrzydła lub czarne
- » 3 zawiasy wkręcane koloru srebrnego
- » zamek zasuwkowy na klucz zwykły, blokadę łazienkową, wkładkę patentową lub zamek oszczędnościowy

SKRZYDŁO BEZPRZYLGOWE ROZWIERNIE (dopłata 76 zł netto)

- » krawędź bez przyłgi w kolorze czarnym **rys. 2**
- » dla dekoru dąb halifax naturalny obrzeże w kolorze skrzydła lub czarne
- » gniazda pod 2 zawiasy wpuszczane Estetic 80 w kolorze stalowym, czarnym lub białym do wyboru (zawiasy stanowią wyposażenie ościeżnicy)
- » zamek magnetyczny na klucz zwykły, blokadę łazienkową, wkładkę patentową lub zamek oszczędnościowy w kolorze stalowym, czarnym lub białym do wyboru

OŚCIEŻNICE

- » do skrzydeł z kolekcji Vetro E w laminatach synchronicznych polecamy ościeżnice w folii czarna mat 2 oraz w laminacie CPL dąb halifax naturalny w układzie wzdłużnym, w drugiej grupie cenowej CPL

OPCJE ZA DOPŁATĄ

- » podcięcie wentylacyjne 28 zł | 34,44 zł
- » skrzydła bezprzylgowe rozwierne 76 zł | 93,48 zł

UWAGA: trzeci zawias Estetic 80 do drzwi bezprzylgowych (dopłata doliczana jest do ceny ościeżnicy) 124 zł | 152,52 zł

rys. 1



krawędź prosta

rys. 2



krawędź bez przyłgi

podcięcie wentylacyjne



SKRZYDŁO PRZESUWNE

- » krawędź bez przyłgi **rys. 2**
- » gniazdo pod zamek hakowy i/lub uchwyty

UWAGA: Skrzydła VETRO E w wersji przesuwnej nie pasują do systemu przesuwnego z kasetą ościeżnicową PA.

UWAGA: Brak możliwości skracania skrzydeł. VETRO E – spełnia wymogi wentylacyjności dla szer. „80” - „100” z podcięciem wentylacyjnym. Do skrzydeł przylgowych VETRO należy stosować ościeżnice z 3 zawiasami.



VETRO E
dąb halifax szary



VETRO E
dąb halifax naturalny



VETRO E
dąb halifax tabac



VETRO E
wiąz biały



VETRO E
wiąz naturalny

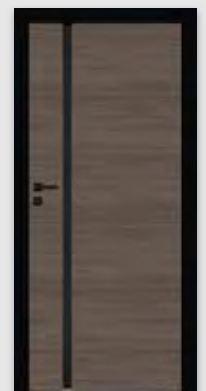

VETRO E
wiąz ciemny



SIGMA 4 - Biały

Dekor
Laminowany

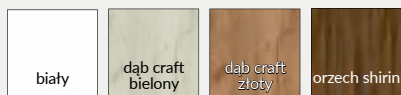

Cena skrzydła nie obejmuje ceny ościeżnicy i klamki

MODEL

SIGMA 1-4

Dekor Laminowany

617 zł netto | 758,91 zł brutto

W STANDARDZIE

- » ramiaki z płyt drewnopochodnych
- » płytina płaska HDF 4mm czarna lakierowana połysk

OPCJE BEZ DOPŁATY

- » tuleje wentylacyjne T2

SKRZYDŁO BEZPRZYLGOWE ROZWIERNIE

- » krawędź bez przyłgi **rys. 1**
- » gniazda pod 2 zawiasy płytkowe (zawiasy stanowią wyposażenie ościeżnicy)
- » zamek magnetyczny na klucz zwykły, blokadę łazienkową, wkładkę patentową lub zamek oszczędnościowy
- » krawędź bez przyłgi w kolorze popiel dla dekoru białego dla pozostałych dekorów krawędź bez przyłgi w kolorze skrzydła
- » alternatywnie krawędź bez przyłgi w kolorze czarnym dla wszystkich dekorów
- » do wyboru kolor zawiasów i zamka: czarny, biały, stalowy
- » do skrzydeł w dekorze biały i dąb craft bielony dostępne są ościeżnice oklejone folią Finish w dekorze skrzydeł, dla pozostałych dekorów skrzydeł przewidziane są ościeżnice w dekorze czarna mat 2.

OPCJE ZA DOPŁATĄ

- » skrzydła „90” i „100” 26 zł | **31,98 zł**
- » podcięcie wentylacyjne 28 zł | **34,44 zł**
- » listwa przymykowa drzwi dwuskrzydłowych bezprzyłgowych 26 zł | **31,98 zł**
- » drzwi dwuskrzydłowe cena skrzydła x2
- » **UWAGA:** trzeci zawias płytkowy do drzwi bezprzyłgowych (dopłata doliczana jest do ceny ościeżnicy) 46 zł | **56,58 zł**

rys. 1



Zawias płytkowy



SIGMA 1



SIGMA 2



SIGMA 3



SIGMA 4

**DOBRA
CENA**

CENA KOMPLETU DRZWI SIGMA Z OŚCIEŻNICĄ REGULOWANĄ BEZPRZYLGOWĄ OD
1141 ZŁ NETTO 1403,43 brutto



ESTRA 13 - kaszmir mat

	NOWOŚĆ							
Dekor DRE-Cell	biała mat	jasna szara mat	ciemna oliwka mat	ciemny niebieski mat	czarna mat 2	kaszmir mat	warm grey mat	dąb szalwia
Dekor 3D	dąb grand	wiąz	orzech amerykański	heban*	dąb polski 3D			

* dekor dostępny do wyczerpania zapasów

Cena skrzydła nie obejmuje ceny ościeżnicy i klamki

MODEL	Dekor DRE-Cell i 3D
ESTRA 1 - 6, 11	677 zł netto 832,71 zł brutto
ESTRA 7 - 9, 12-14	780 zł netto 959,40 zł brutto
ESTRA 10	823 zł netto 1012,29 zł brutto

W STANDARDZIE

- » ramiaki z płyt drewnopochodnych
- » szyba MAT DRE gr. 4 mm
- » płyciny płaskie gr. 16 mm
- » modele Estra 7-9 posiadają ramkę i szpros w kolorze czarnym
- » model Estra 10 posiada lustro
- » modele Estra 12-14 posiadają szpros w kolorze skrzydła

OPCJE BEZ DOPŁATY

- » szyby DECORMAT BRĄZ, DECORMAT GRAFIT i szyba przezroczysta
- » otwory pod tuleje wentylacyjne

SKRZYDŁO PRZYLGOWE

- » krawędź prosta **rys. 1**
- » 3 zawiasy wkręcane koloru srebrnego
- » zamek zasuwkowy na klucz zwykły, blokadę łazienkową, wkładkę patentową lub zamek oszczędnościowy

SKRZYDŁO BEZPRZYLGOWE ROZWIERNE (dopłata 76 zł netto)

- » krawędź bez przyłgi **rys. 2**
- » gniazda pod 2 zawiasy wpuszczane Estetic 80 (zawiasy stanowią wyposażenie ościeżnicy)
- » zamek magnetyczny na klucz zwykły, blokadę łazienkową, wkładkę patentową lub zamek oszczędnościowy

SKRZYDŁO PRZESUWNE

- » krawędź bez przyłgi **rys. 2**
- » gniazdo pod zamek hakowy i/lub uchwyty

SKRZYDŁO Z ODWRÓCONĄ PRZYLGĄ (dopłata 276 zł netto)

- » skrzydło czynne rozwierne jednoskrzydłowe
- » krawędź prosta **rys. 3**
- » gniazda pod 2 zawiasy wpuszczane Estetic 1821 (zawiasy stanowią wyposażenie ościeżnicy)
- » zamek magnetyczny na klucz zwykły, blokadę łazienkową, wkładkę patentową lub zamek oszczędnościowy

UWAGA: Opcja dostępna wyłącznie dla dekorów folii matowych

OPCJE ZA DOPŁATĄ

- » tuleje wentylacyjne tworzywowe 1 szt. 6 zł | 7,38 zł
- » skrzydła bezprzyłgowe rozwierne 76 zł | 93,48 zł
- » skrzydła „90” i „100” 26 zł | 31,98 zł
- » podcięcie wentylacyjne 28 zł | 34,44 zł
- » skrót rekuperacyjny -15 mm 28 zł | 34,44 zł
- » skrzydła z odwróconą przylgą 276 zł | 339,48 zł
- » listwa przyrynkowa drzwi dwuskrzydłowych bezprzyłgowych 26 zł | 31,98 zł
- » drzwi dwuskrzydłowe cena skrzydła x2

UWAGA: trzeci zawias Estetic 80 do drzwi bezprzyłgowych (dopłata doliczana jest do ceny ościeżnicy) 124 zł | 152,52 zł

UWAGA: Do skrzydeł przyłgowych ESTRA należy stosować ościeżnice z 3 zawiasami.

* Uwaga: ze stanów magazynowych dostępne są wybrane konfiguracje modelu ESTRA 5 przyłgowe w kolorze biała mat.

rys. 1



krawędź prosta

rys. 2



krawędź bez przyłgi

rys. 3



krawędź z odwróconą przylgą

Drzwi Estra 10 w wariantcie „Awers”

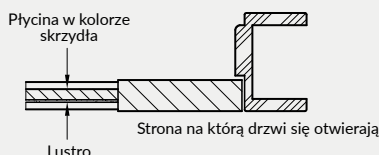

Drzwi Estra 10 w wariantcie „Rewers”

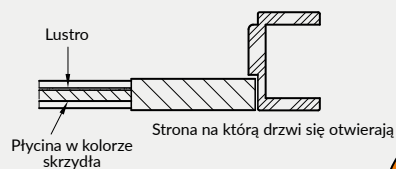



TORINO 1 - dąb craft bielony

Dekor
Laminowany

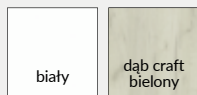

Cena skrzydła nie obejmuje ceny ościeżnicy i klamki

MODEL

TORINO 1-4

Dekor Laminowany

617 zł netto | 758,91 zł brutto

W STANDARDZIE

- » ramiaki z płyt drewnopochodnych
- » szyba MAT DRE gr. 4 mm lub płycina płaska HDF 4mm czarna lakierowana połysk
- » płycina płaska w kolorze skrzydła

OPCJE BEZ DOPŁATY

» tuleje wentylacyjne T2 SKRZYDŁO PRZYLGOWE ROZWIERNE

- » krawędź prosta **rys. 1**
- » 3 zawiasy wkręcane koloru srebrnego
- » zamek na klucz zwykły, blokadę łazienkową, wkładkę patentową lub zamek oszczędnościowy
- » krawędź w kolorze skrzydła
- » do skrzydeł w dekorze biały i dąb craft bielony dostępne są ościeżnice oklejone folią Finish w dekorze skrzydeł w grupie cenowej R-FINISH



OPCJE ZA DOPŁATĄ

- » skrzydła „90” i „100” 26 zł | **31,98 zł**
- » podcięcie wentylacyjne 28 zł | **34,44 zł**
- » drzwi dwuskrzydłowe cena skrzydła x2

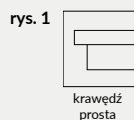

Do skrzydeł przylgowych TORINO należy stosować ościeżnice z 3 zawiasami.



**DOBRA
CENA**

CENA KOMPLETU DRZWI TORINO Z OŚCIEŻNICĄ REGULOWANĄ PRZYLGOWĄ OD
973 ZŁ NETTO 1196,79 brutto

W STANDARDZIE

- » ramiaki z płyt drewnopochodnych
- » szyba MAT DRE gr. 4 mm

OPCJE BEZ DOPŁATY

- » szyby DECORMAT BRĄZ, DECORMAT GRAFIT i szyba przezroczysta
- » otwory pod tuleje wentylacyjne

OPCJE ZA DOPŁATĄ

- » tuleje wentylacyjne tworzywowe 1 szt. 6 zł | 7,38 zł
- » skrzydła bezprzylgowe rozwierne 76 zł | 93,48 zł
- » skrzydła „90” i „100” 26 zł | 31,98 zł
- » podcięcie wentylacyjne 28 zł | 34,44 zł
- » skrót rekuperacyjny -15 mm 28 zł | 34,44 zł
- » listwa przymykowa drzwi dwuskrzydłowych bezprzylgowych 26 zł | 31,98 zł
- » drzwi dwuskrzydłowe cena skrzydła x2
- » **UWAGA:** trzeci zawias Estetic 80 do drzwi bezprzylgowych (dopłata doliczana jest do ceny ościeżnicy) 124 zł | 152,52 zł

SKRZYDŁO PRZYLGOWE

- » krawędź prosta **rys. 1**
- » 3 zawiasy wkręcane koloru srebrnego
- » zamek zasuwkowy na klucz zwykły, blokadę łazienkową, wkładkę patentową lub zamek oszczędnościowy

SKRZYDŁO BEZPRZYLGOWE ROZWIERNIE (dopłata 76 zł netto)

- » krawędź bez przylgi **rys. 2**
- » gniazda pod 2 zawiasy wpuszczane Estetic 80 (zawiasy stanowią wyposażenie ościeżnicy)
- » zamek magnetyczny na klucz zwykły, blokadę łazienkową, wkładkę patentową lub zamek oszczędnościowy

SKRZYDŁO PRZESUWNE

- » krawędź bez przylgi **rys. 2**
- » gniazdo pod zamek hakowy i/lub uchwyty

UWAGA: Do skrzydeł przylgowych VERANO należy stosować ościeżnice z 3 zawiasami.

rys. 1



krawędź prosta

rys. 2



krawędź bez przylgi



Dekor DRE-Cell

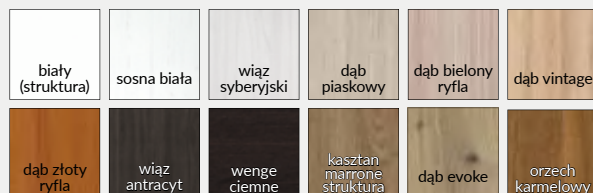

Cena skrzydła nie obejmuje ceny ościeżnicy i klamki

MODEL

VERANO 0-5

Dekor DRE-Cell

838 zł netto | 1030,74 zł brutto

W STANDARDZIE

- » ramiaki z płyt drewnopochodnych
- » szyba MAT DRE gr. 4 mm

OPCJE BEZ DOPŁATY

- » szyby DECORMAT BRĄZ, DECORMAT GRAFIT i szyba przezroczysta
- » otwory pod tuleje wentylacyjne

OPCJE ZA DOPŁATĄ

- » tuleje wentylacyjne tworzywowe 1 szt. 6 zł | 7,38 zł
- » skrzydła bezprzylgowe rozwierne 76 zł | 93,48 zł
- » skrzydła „90” i „100” 26 zł | 31,98 zł
- » podcięcie wentylacyjne 28 zł | 34,44 zł
- » skrót rekuperacyjny -15 mm 28 zł | 34,44 zł
- » listwa przymykowa drzwi dwuskrzydłowych bezprzylgowych 26 zł | 31,98 zł
- » drzwi dwuskrzydłowe cena skrzydła x2
- » **UWAGA:** trzeci zawias Estetic 80 do drzwi bezprzylgowych (dopłata doliczana jest do ceny ościeżnicy) 124 zł | 152,52 zł

SKRZYDŁO PRZYLGOWE

- » krawędź prosta **rys. 1**
- » 3 zawiasy wkręcane koloru srebrnego
- » zamek zasuwkowy na klucz zwykły, blokadę łazienkową, wkładkę patentową lub zamek oszczędnościowy

SKRZYDŁO BEZPRZYLGOWE ROZWIERNIE (dopłata 76 zł netto)

- » krawędź bez przylgi **rys. 2**
- » gniazda pod 2 zawiasy wypuszczane Estetic 80 (zawiasy stanowią wyposażenie ościeżnicy)
- » zamek magnetyczny na klucz zwykły, blokadę łazienkową, wkładkę patentową lub zamek oszczędnościowy

SKRZYDŁO PRZESUWNE

- » krawędź bez przylgi **rys. 2**
- » gniazdo pod zamek hakowy i/lub uchwyty

UWAGA: Do skrzydeł przylgowych ENA należy stosować ościeżnice z 3 zawiasami.

rys. 1



krawędź prosta

rys. 2



krawędź bez przylgi



biały (struktura)	biała mat	sosna biała	wiąz syberyjski	dąb piaskowy	dąb bielony ryfla	dąb złoty ryfla	wiąz antracyt	wenge ciemne	Dekor DRE-Cell
* dekor dostępny do wyczerpania zapasów									
			orzech karmelowy	dąb vintage	kasztan marmora struktura	czarna mat 2	jasna szara mat	dąb evoke	Dekor 3D
			dąb grand	wiąz	orzech amerykański	heban*	dąb polski 3D		

Cena skrzydła nie obejmuje ceny ościeżnicy i klamki

MODEL

ENA 0-5

Dekor DRE-Cell i 3D

810 zł netto | 996,30 zł brutto

W STANDARDZIE

- » ramiaki z płyt drewnopochodnych
- » szyba MAT DRE gr. 4 mm

OPCJE BEZ DOPŁATY

- » szyby DECORMAT BRĄZ, DECORMAT GRAFIT i szyba przezroczysta
- » otwory pod tuleje wentylacyjne

SKRZYDŁO PRZYLGOWE

- » krawędź prosta **rys. 1**
- » 3 zawiasy wkręcane koloru srebrnego
- » zamek zasuwkowy na klucz zwykły, blokadę łazienkową, wkładkę patentową lub zamek oszczędnościowy

SKRZYDŁO BEZPRZYLGOWE ROZWIERNE (dopłata 76 zł netto)

- » krawędź bez przylgi **rys. 2**
- » gniazda pod 2 zawiasy wpuszczane Estetic 80 (zawiasy stanowią wyposażenie ościeżnicy)
- » zamek magnetyczny na klucz zwykły, blokadę łazienkową, wkładkę patentową lub zamek oszczędnościowy

SKRZYDŁO PRZESUWNE

- » krawędź bez przylgi **rys. 2**
- » gniazdo pod zamek hakowy i/lub uchwyty

UWAGA: Do skrzydeł przylgowych TRIESTA należy stosować ościeżnice z 3 zawiasami. Drzwi lewe są lustrzanym odbiciem drzwi prawych.

OPCJE ZA DOPŁATĄ

» tuleje wentylacyjne tworzywowe	1 szt. 6 zł	7,38 zł
» skrzydła bezprzylgowe rozwiernie	76 zł	93,48 zł
» skrzydła „90” i „100”	26 zł	31,98 zł
» podcięcie wentylacyjne	28 zł	34,44 zł
» skrót rekuperacyjny -15 mm	28 zł	34,44 zł
» listwa przymykowa drzwi dwuskrzydłowych bezprzylgowych	26 zł	31,98 zł
» drzwi dwuskrzydłowe	cena skrzydła x2	
» UWAGA: trzeci zawias Estetic 80 do drzwi bezprzylgowych (dopłata doliczana jest do ceny ościeżnicy)	124 zł	152,52 zł

rys. 1



krawędź prosta

rys. 2



krawędź bez przylgi



TRIESTA 0



TRIESTA 1



TRIESTA 2



TRIESTA 3

Dekor DRE-Cell

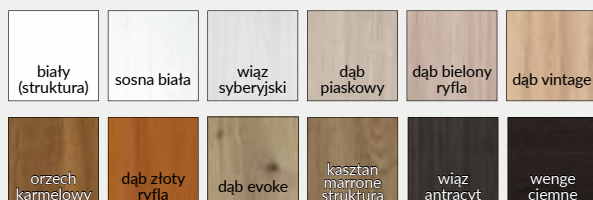

Cena skrzydła nie obejmuje ceny ościeżnicy i klamki

MODEL

TRIESTA 0-3

Dekor DRE-Cell

838 zł netto | 1030,74 zł brutto

W STANDARDZIE

- » ramiaki z płyt drewnopochodnych
- » szyba MAT DRE gr. 4 mm (SOLTE 2-3)
- » płyciny płaskie (SOLTE 1-2)

OPCJE BEZ DOPŁATY

- » szyby DECORMAT BRĄZ, DECORMAT GRAFIT i szyba przezroczysta
- » otwory pod tuleje wentylacyjne

SKRZYDŁO PRZYLGOWE

- » krawędź prosta **rys. 1**
- » 3 zawiasy wkręcane koloru srebrnego
- » zamek zasuwkowy na klucz zwykły, blokadę łazienkową, wkładkę patentową lub zamek oszczędnościowy

SKRZYDŁO BEZPRZYLGOWE ROZWIERNIE (dopłata 76 zł netto)

- » krawędź bez przyłgi **rys. 2**
- » gniazda pod 2 zawiasy wpuszczane Estetic 80 (zawiasy stanowią wyposażenie ościeżnicy)
- » zamek magnetyczny na klucz zwykły, blokadę łazienkową, wkładkę patentową lub zamek oszczędnościowy

SKRZYDŁO PRZESUWNE

- » krawędź bez przyłgi **rys. 2**
- » gniazdo pod zamek hakowy i/lub uchwyty

UWAGA: Możliwość wykonania dostawek przylgowych „40”.
Do skrzydeł przylgowych SOLTE należy stosować ościeżnice z 3 zawiasami.

OPCJE ZA DOPŁATĄ

- » tuleje wentylacyjne tworzywowe 1 szt. 6 zł | 7,38 zł
- » skrzydła bezprzylgowe rozwiernie 76 zł | 93,48 zł
- » skrzydła „90” i „100” 26 zł | 31,98 zł
- » podcięcie wentylacyjne 28 zł | 34,44 zł
- » skrót rekuperacyjny -15 mm 28 zł | 34,44 zł
- » listwa przymykowa drzwi dwuskrzydłowych bezprzylgowych 26 zł | 31,98 zł
- » drzwi dwuskrzydłowe cena skrzydła x2
- » **UWAGA:** trzeci zawias Estetic 80 do drzwi bezprzylgowych (dopłata doliczana jest do ceny ościeżnicy) 124 zł | 152,52 zł

rys. 1



krawędź prosta

rys. 2



krawędź bez przyłgi



płycina SOLTE - o gr. 4 mm



SOLTE 1

SOLTE 2

SOLTE 3



Cena skrzydła nie obejmuje ceny ościeżnicy i klamki

MODEL

Dekor DRE-Cell, Dekor 3D

SOLTE 1-3

726 zł netto | 892,98 zł brutto

Szerokość skrzydeł: jednoskrzydłowe „60” ÷ „100”, dwuskrzydłowe przylgowe „120” ÷ „200”, dwuskrzydłowe bezprzylgowe „120” ÷ „180”.
Informacje techniczne: ościeżnice: str. 136-159, akcesoria: str. 160-167 i 177, skrzydła drzwiowe: str. 178-186.



REVA 1 - sosna biała

Dekor DRE-Cell gr.1	biały (struktura)	biała mat	sosna biała	wiąz syberyjski	dąb piaskowy	dąb bielony ryfla	dąb vintage
	wiąz antracyt	wenge ciemne	kasztan marrone struktura	czarna mat 2	dąb evoke	orzech karmelowy	dąb złoty ryfla
Dekor 3D	dąb grand	wiąz	orzech amerykański	heban*	dąb polski 3D	* dekor dostępny do wyczerpania zapasów	
	jasna szara mat	ciemna oliwka mat	ciemny niebieski mat	kaszmir mat	warm grey mat	dąb szatwia	

NOWOŚĆ

Cena skrzydła nie obejmuje ceny ościeżnicy i klamki

MODEL

Dekor DRE-Cell gr.1, Dekor 3D

Dekor DRE-Cell gr.2

REVA 1-7

701 zł netto | 862,23 zł brutto

730 zł netto | 897,90 zł brutto

W STANDARDZIE

- » ramiaki z płyt drewnopochodnych
- » szyba MAT DRE gr. 4 mm
- » wstawki płaskie (REVA 5-7)

OPCJE BEZ DOPŁATY

- » szyby DECORMAT BRAZ, DECORMAT GRAFIT i szyba przezroczysta
- » otwory pod tuleje wentylacyjne

SKRZYDŁO PRZYLGOWE

- » krawędź prosta **rys. 1**
- » 3 zawiasy wkręcane koloru srebrnego
- » zamek zasuwkowy na klucz zwykły, blokadę łazienkową, wkładkę patentową lub zamek oszczędnościowy

SKRZYDŁO BEZPRZYLGOWE ROZWIERNIE (dopłata 76 zł netto)

- » krawędź bez przylgi **rys. 2**
- » gniazda pod 2 zawiasy wpuszczane Estetic 80 (zawiasy stanowią wyposażenie ościeżnicy)
- » zamek magnetyczny na klucz zwykły, blokadę łazienkową, wkładkę patentową lub zamek oszczędnościowy

SKRZYDŁO PRZESUWNE

- » krawędź bez przylgi **rys. 2**
- » gniazdo pod zamek hakowy i/lub uchwyty

UWAGA: Możliwość wykonania dostawek przylgowych „40”.
Do skrzydeł przylgowych REVA należy stosować ościeżnice z 3 zawiasami.

OPCJE ZA DOPŁATĄ

» tuleje wentylacyjne tworzywowe	1 szt. 6 zł	7,38 zł
» skrzydła bezprzylgowe rozwierne	76 zł	93,48 zł
» skrzydła „90” i „100”	26 zł	31,98 zł
» podcięcie wentylacyjne	28 zł	34,44 zł
» skrót rekuperacyjny -15 mm	28 zł	34,44 zł
» listwa przymykowa drzwi dwuskrzydłowych bezprzylgowych	26 zł	31,98 zł
» szyba czarna VSG 22.1 zespolona bezpieczna		
REVA 1	210 zł	258,30 zł
REVA 2	305 zł	375,15 zł
REVA 3,4	358 zł	440,34 zł
REVA 5	35 zł	43,05 zł
REVA 7	70 zł	86,10 zł
» drzwi dwuskrzydłowe		cena skrzydła x2
» UWAGA: trzeci zawias Estetic 80 do drzwi bezprzylgowych (dopłata doliczana jest do ceny ościeżnicy)	124 zł	152,52 zł

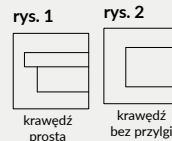



FOSCA 0 - dąb grand

Dekor DRE-Cell	biały (struktura)	biała mat	sosna biała	wiąz syberyjski	dąb piaskowy	dąb bielony ryfla	dąb vintage	orzech karmelowy
	wiąz antracyt	wenge ciemne	kasztan marrone struktura	czarna mat 2	jasna szara mat	dąb evoke	dąb złoty ryfla	
Dekor 3D	dąb grand	wiąz	orzech amerykański	heban*	dąb polski 3D	* dekor dostępny do wyczerpania zapasów		

Cena skrzydła nie obejmuje ceny ościeżnicy i klamki

MODEL	Dekor DRE-Cell, Dekor 3D
FOSCA 0, FOSCA 4-6	771 zł netto 948,33 zł brutto
FOSCA 1-3	861 zł netto 1059,03 zł brutto

W STANDARDZIE

- » ramiaki z płyt drewnopochodnych
- » szyba MAT DRE gr. 4 mm
- » płyciny płaskie oklejone srebrnym laminatem (FOSCA 1-3) lub w kolorze skrzydła (FOSCA 4-6)

OPCJE BEZ DOPŁATY

- » szyby DECORMAT BRAZ, DECORMAT GRAFIT i szyba przeźroczysta
- » otwory pod tuleje wentylacyjne

OPCJE ZA DOPŁATĄ

- » tuleje wentylacyjne tworzywowe 1 szt. 6 zł | 7,38 zł
- » skrzydła bezprzylgowe rozwierne 76 zł | 93,48 zł
- » skrzydła „90” i „100” 26 zł | 31,98 zł
- » podcięcie wentylacyjne 28 zł | 34,44 zł
- » skrót rekuperacyjny -15 mm 28 zł | 34,44 zł
- » listwa przyrykowa drzwi dwuskrzydłowych bezprzylgowych 26 zł | 31,98 zł
- » drzwi dwuskrzydłowe cena skrzydła x2
- » **UWAGA:** trzeci zawias Estetic 80 do drzwi bezprzylgowych (dopłata doliczana jest do ceny ościeżnicy) 124 zł | 152,52 zł

SKRZYDŁO PRZYLGOWE

- » krawędź prosta **rys. 1**
- » 3 zawiasy wkręcane koloru srebrnego
- » zamek zasuwkowy na klucz zwykły, blokadę łazienkową, wkładkę patentową lub zamek oszczędnościowy

SKRZYDŁO BEZPRZYLGOWE ROZWIERNE (dopłata 76 zł netto)

- » krawędź bez przylgi **rys. 2**
- » gniazda pod 2 zawiasy wpuszczane Estetic 80 (zawiasy stanowią wyposażenie ościeżnicy)
- » zamek magnetyczny na klucz zwykły, blokadę łazienkową, wkładkę patentową lub zamek oszczędnościowy

SKRZYDŁO PRZESUWNE

- » krawędź bez przylgi **rys. 2**
- » gniazdo pod zamek hakowy i/lub uchwyty

UWAGA: Możliwość wykonania dostawek przylgowych „40”.
Do skrzydeł przylgowych FOSCA należy stosować ościeżnice z 3 zawiasami.

rys. 1



krawędź prosta

rys. 2



krawędź bez przylgi

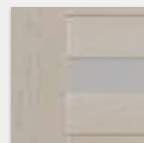

FOSCA 1-3
(płycina HDF o gr. 4 mm oklejona

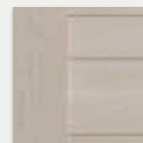

FOSCA 4-6
(płycina HDF o gr. 4 mm w srebrnym laminatem) kolorze skrzydła)



FOSCA 0
(5 szyb)

FOSCA 1
(3 szyby, 2 płyciny HDF)

FOSCA 2
(1 szyba, 4 płyciny HDF)

FOSCA 3
(5 płycin HDF)

FOSCA 4
(3 szyby, 2 płyciny HDF)

FOSCA 5
(1 szyba, 4 płyciny HDF)

FOSCA 6
(5 płycin HDF)



NESTOR 1 - czarna mat 2

NOWOŚĆ

Dekor DRE-Cell

biała mat	jasna szara mat	ciemna oliwka mat	ciemny niebieski mat	czarna mat 2	kaszmir mat	warm grey mat	dąb szalwia
sosna biała	dąb piaskowy	dąb vintage	wiąz antracyt	wenge ciemne	wiąz syberyjski	orzech karmelowy	

Dekor 3D

dąb polski 3D

KLAMKA Z SZYLDEM ZA

Promocja dotyczy skrzydeł przylgowych i bezprzylgowych rozwiernych kolekcji NESTOR w okleinie DRE-Cell i folii 3D. Model klamki oraz kolor wykończenia do wyboru : klamki WEGA, ATRIA, ARCTUS, POLARIS i ORION oraz szyldek na klucz zwykły lub wkładkę patentową lub blokadę łazienkową. Promocja trwa do wyczerpania zapasów.

1 zł
netto



Cena skrzydła nie obejmuje ceny ościeżnicy i klamki

MODEL

NESTOR 1-11

Dekor DRE-Cell, Dekor 3D

816 zł netto | 1003,68 zł brutto

W STANDARDZIE

- » ramiaki z płyt drewnopochodnych
- » szyba MAT DRE gr. 4 mm
- » płyciny profilowane MDF gr. 19 mm

OPCJE BEZ DOPŁATY

- » szyby DECORMAT BRĄZ, DECORMAT GRAFIT i szyba przezroczysta
- » otwory pod tuleje wentylacyjne

SKRZYDŁO PRZYLGOWE

- » krawędź prosta **rys. 1**
- » 3 zawiasy wkręcane koloru srebrnego
- » zamek zasuwkowy na klucz zwykły, blokadę łazienkową, wkładkę patentową lub zamek oszczędnościowy

SKRZYDŁO BEZPRZYLGOWE ROZWIERNIE (dopłata 76 zł netto)

- » krawędź bez przyłgi **rys. 2**
- » gniazda pod 2 zawiasy wpuszczane Estetic 80 (zawiasy stanowią wyposażenie ościeżnicy)
- » zamek magnetyczny na klucz zwykły, blokadę łazienkową, wkładkę patentową lub zamek oszczędnościowy

SKRZYDŁO PRZESUWNE

- » krawędź bez przyłgi **rys. 2**
- » gniazdo pod zamek hakowy i/lub uchwyty

SKRZYDŁO Z ODWRÓCONĄ PRZYLGĄ (dopłata 276 zł netto)

- » skrzydło czynne rozwierne jednoskrzydłowe
- » krawędź prosta **rys. 3**
- » gniazda pod 2 zawiasy wpuszczane Estetic 1821 (zawiasy stanowią wyposażenie ościeżnicy)
- » zamek magnetyczny na klucz zwykły, blokadę łazienkową, wkładkę patentową lub zamek oszczędnościowy

UWAGA: Opcja dostępna wyłącznie dla dekorów folii matowych

OPCJE ZA DOPŁATĄ

- » tuleje wentylacyjne tworzywowe 1 szt. 6 zł | 7,38 zł
- » skrzydła bezprzyłgowe rozwierne 76 zł | 93,48 zł
- » skrzydła „90° i „100” 26 zł | 31,98 zł
- » podcięcie wentylacyjne 28 zł | 34,44 zł
- » skrót rekuperacyjny -15 mm 28 zł | 34,44 zł
- » skrzydła z odwróconą przylgą 276 zł | 339,48 zł
- » listwa przymykowa drzwi dwuskrzydłowych bezprzyłgowych 26 zł | 31,98 zł
- » drzwi dwuskrzydłowe cena skrzydła x2

UWAGA: trzeci zawias Estetic 80 do drzwi bezprzyłgowych (dopłata doliczana jest do ceny ościeżnicy) 124 zł | 152,52 zł

UWAGA: Do skrzydeł przyłgowych NESTOR należy stosować ościeżnice z 3 zawiasami.

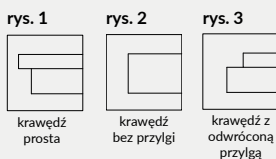



AURI 8 - orzech amerykański

Dekor DRE-Cell gr.1	biały (struktura)	biała mat	sosna biała	wiąz syberyjski	dąb piaskowy	dąb bielony ryfla	dąb vintage
	wiąz antracyt	wenge ciemne	kasztan marrone struktura	czarna mat 2	dąb evoke	orzech karmelowy	dąb złoty ryfla
Dekor 3D	dąb grand	wiąz	orzech amerykański	heban*	dąb polski 3D	* dekor dostępny do wyczerpania zapasów	
	jasna szara mat	ciemna oliwka mat	ciemny niebieski mat	kaszmir mat	warm grey mat	dąb szatwia	
NOWOŚĆ							

Cena skrzydła nie obejmuje ceny ościeżnicy i klamki

MODEL	Dekor DRE-Cell gr.1, Dekor 3D	Dekor DRE-Cell gr.2
AURI 0-8	701 zł netto 862,23 zł brutto	730 zł netto 897,90 zł brutto

W STANDARDZIE

- » ramiaki z płyt drewnopochodnych
- » szyba MAT DRE gr. 4 mm
- » wstawki płaskie (AURI 6-8)

OPCJE BEZ DOPŁATY

- » szyby DECORMAT BRĄZ, DECORMAT GRAFIT i szyba przezroczysta
- » otwory pod tuleje wentylacyjne

SKRZYDŁO PRZYLGOWE

- » krawędź prosta **rys. 1**
- » 3 zawiasy wkręcane koloru srebrnego
- » zamek zasuwkowy na klucz zwykły, blokadę łazienkową, wkładkę patentową lub zamek oszczędnościowy

SKRZYDŁO BEZPRZYLGOWE ROZWIERNIE (dopłata 76 zł netto)

- » krawędź bez przylgi **rys. 2**
- » gniazda pod 2 zawiasy wpuszczane Estetic 80 (zawiasy stanowią wyposażenie ościeżnicy)
- » zamek magnetyczny na klucz zwykły, blokadę łazienkową, wkładkę patentową lub zamek oszczędnościowy

SKRZYDŁO PRZESUWNE

- » krawędź bez przylgi **rys. 2**
- » gniazdo pod zamek hakowy i/lub uchwyty

UWAGA: Możliwość wykonania dostawek przylgowych „40”.
Do skrzydeł przylgowych AURI należy stosować ościeżnice z 3 zawiasami.

OPCJE ZA DOPŁATĄ

» tuleje wentylacyjne tworzywowe	1 szt. 6 zł 7,38 zł
» skrzydła bezprzylgowe rozwiernie	76 zł 93,48 zł
» skrzydła „90” i „100”	26 zł 31,98 zł
» podcięcie wentylacyjne	28 zł 34,44 zł
» skrót rekuperacyjny -15 mm	28 zł 34,44 zł
» listwa przymykowa drzwi dwuskrzydłowych bezprzylgowych	26 zł 31,98 zł
» szyba czarna VSG 22.1 zespolona bezpieczna	
AURI 0	77 zł 94,71 zł
AURI 1	172 zł 211,56 zł
AURI 2, 5	270 zł 332,10 zł
AURI 3	367 zł 451,41 zł
AURI 4	465 zł 571,95 zł
AURI 6	15 zł 18,45 zł
AURI 8	31 zł 38,13 zł
» drzwi dwuskrzydłowe	cena skrzydła x2
» UWAGA: trzeci zawias Estetic 80 do drzwi bezprzylgowych (dopłata doliczana jest do ceny ościeżnicy)	124 zł 152,52 zł

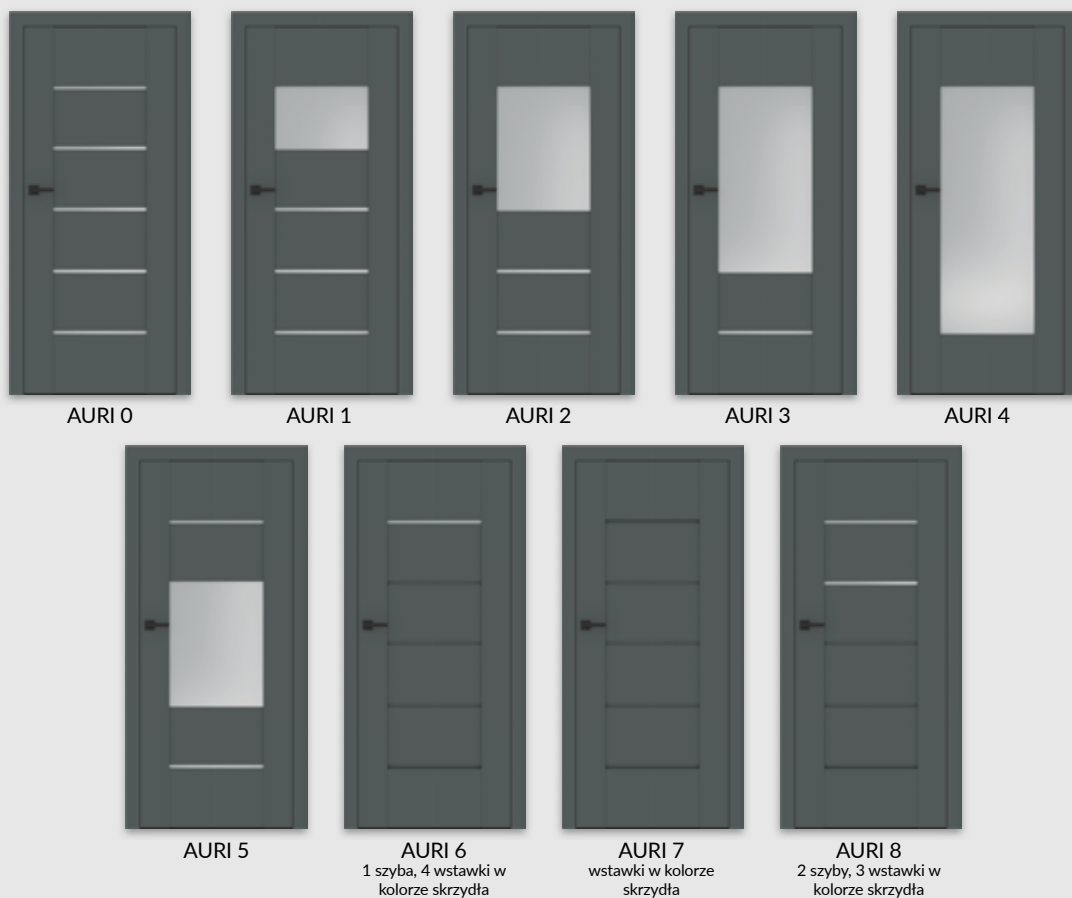
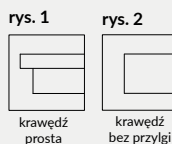



ELSA A3 i ELSA 0 - dąb piaskowy

Dekor DRE-Cell	biała mat	sosna biała	dąb piaskowy	dąb vintage	wiąz antracyt	wenge ciemne
Dekor 3D	dąb polski 3D					

KLAMKA Z SZYLDEM ZA

Promocja dotyczy skrzydeł przylgowych i bezprzylgowych rozwiernych kolekcji ELSA w okleinie DRE-Cell i folii 3D. Model klamki oraz kolor wykończenia do wyboru : klamki WEGA, ATRIA, ARCTUS, POLARIS i ORION oraz szylid na klucz zwykły lub wkładkę patentową lub blokadę łazienkową. Promocja trwa do wyczerpania zapasów.

1 zł
netto



Cena skrzydła nie obejmuje ceny ościeżnicy i klamki

MODEL

ELSA 0, ELSA A, A1-A7, B, B1-B7

Dekor DRE-Cell, Dekor 3D

786 zł netto | 966,78 zł brutto

W STANDARDZIE

- » ramiaki z płyt drewnopochodnych
- » szyba MAT DRE gr. 4 mm
- » płyciny płaskie (ELSA A), płyciny profilowane MDF gr. 19 mm (ELSA B)

OPCJE BEZ DOPŁATY

- » szyby DECORMAT BRĄZ, DECORMAT GRAFIT i szyba przezroczysta
- » otwory pod tuleje wentylacyjne

OPCJE ZA DOPŁATĄ

- » tuleje wentylacyjne tworzywowe 1 szt. 6 zł | 7,38 zł
- » skrzydła bezprzylgowe rozwierne 76 zł | 93,48 zł
- » skrzydła „90” i „100” 26 zł | 31,98 zł
- » podcięcie wentylacyjne 28 zł | 34,44 zł
- » skrót rekuperacyjny -15 mm 28 zł | 34,44 zł
- » listwa przymykowa drzwi dwuskrzydłowych bezprzylgowych 26 zł | 31,98 zł
- » drzwi dwuskrzydłowe cena skrzydła x2
- » **UWAGA:** trzeci zawias Estetic 80 do drzwi bezprzylgowych (dopłata doliczana jest do ceny ościeżnicy) 124 zł | 152,52 zł

SKRZYDŁO PRZYLGOWE

- » krawędź prosta **rys. 1**
- » 3 zawiasy wkręcane koloru srebrnego
- » zamek zasuwkowy na klucz zwykły, blokadę łazienkową, wkładkę patentową lub zamek oszczędnościowy

SKRZYDŁO BEZPRZYLGOWE ROZWIERNE (dopłata 76 zł netto)

- » krawędź bez przylgi **rys. 2**
- » gniazda pod 2 zawiasy wpuszczane Estetic 80 (zawiasy stanowią wyposażenie ościeżnicy)
- » zamek magnetyczny na klucz zwykły, blokadę łazienkową, wkładkę patentową lub zamek oszczędnościowy

SKRZYDŁO PRZESUWNE

- » krawędź bez przylgi **rys. 2**
- » gniazdo pod zamek hakowy i/lub uchwyty

UWAGA: Możliwość wykonania dostawek przylgowych „40”.
Do skrzydeł przylgowych ELSA należy stosować ościeżnice z 3 zawiasami.

Kolekcja ELSA dzieli się na A i B:
A - wypełnienie płyciną płaską w kolorze skrzydła
B - wypełnienie płyciną wypukłą 19 mm w kolorze skrzydła

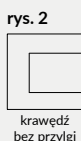
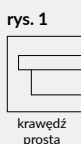

przekrój skrzydła ELSA A

przekrój skrzydła ELSA B



ELSA A



ELSA A1



ELSA A2



ELSA A3



ELSA A4



ELSA B5



ELSA B6



ELSA B7



ELSA O



ELSA B



Premium 4 - kasztan marrone struktura

Dekor DRE-Cell	biały (struktura)	biała mat	sosna biała	wiąz syberyjski	dąb piaskowy	dąb bielony ryfla	dąb vintage
	dąb evoke	jasna szara mat	czarna mat 2	kasztan marrone struktura	orzech karmelowy	wiąz antracyt	wenge ciemne
Dekor 3D	dąb grand	wiąz	orzech amerykański	heban*	dąb polski 3D	* dekor dostępny do wyczerpania zapasów	

Cena skrzydła nie obejmuje ceny ościeżnicy i klamki

MODEL

Dekor DRE-Cell, Dekor 3D

PREMIUM 0-7, 12

701 zł netto | 862,23 zł brutto

PREMIUM 8-11, 13

801 zł netto | 985,23 zł brutto

W STANDARDZIE

- » ramiaki z płyt drewnopochodnych
- » szyba MAT DRE gr. 4 mm

OPCJE BEZ DOPLATY

- » szyby DECORMAT BRĄZ, DECORMAT GRAFIT i szyba przezroczysta
- » otwory pod tuleje wentylacyjne

OPCJE ZA DOPLATĄ

- » tuleje wentylacyjne tworzywowe 1 szt. 6 zł | 7,38 zł
- » skrzydła bezprzylgowe rozwiernie 76 zł | 93,48 zł
- » skrzydła „90” i „100” 26 zł | 31,98 zł
- » podcięcie wentylacyjne 28 zł | 34,44 zł
- » skrót rekuperacyjny -15 mm 28 zł | 34,44 zł
- » listwa przymykowa drzwi dwuskrzydłowych bezprzylgowych 26 zł | 31,98 zł
- » drzwi dwuskrzydłowe cena skrzydła x2
- » **UWAGA:** trzeci zawias Estetic 80 do drzwi bezprzylgowych (dopłata doliczana jest do ceny ościeżnicy) 124 zł | 152,52 zł

SKRZYDŁO PRZYLGOWE

- » krawędź prosta **rys. 1**
- » 3 zawiasy wkręcane koloru srebrnego
- » zamek zasuwkowy na klucz zwykły, blokadę łazienkową, wkładkę patentową lub zamek oszczędnościowy

SKRZYDŁO BEZPRZYLGOWE ROZWIERNIE (dopłata 76 zł netto)

- » krawędź bez przylgi **rys. 2**
- » gniazda pod 2 zawiasy wpuszczane Estetic 80 (zawiasy stanowią wyposażenie ościeżnicy)
- » zamek magnetyczny na klucz zwykły, blokadę łazienkową, wkładkę patentową lub zamek oszczędnościowy

SKRZYDŁO PRZESUWNE

- » krawędź bez przylgi **rys. 2**
- » gniazdo pod zamek hakowy i/lub uchwyty

UWAGA: Możliwość wykonania dostawek przylgowych „40”.
Do skrzydeł przylgowych PREMIUM należy stosować ościeżnice z 3 zawiasami.

rys. 1



krawędź prosta

rys. 2



krawędź bez przylgi

W modelu PREMIUM 12 i 13 zastosowano po dwie szyby od góry.

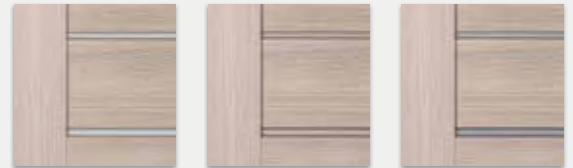

PREMIUM 0-3
(szyby gr. 4 mm)

*PREMIUM 4-7, 12
(wstawki HDF gr. 4 mm w kolorze skrzydła)

**PREMIUM 8-11, 13
(wstawki HDF gr. 4 mm oklejone srebrnym laminatem)



PREMIUM 0
PREMIUM 4*
PREMIUM 8**

PREMIUM 1
PREMIUM 5*
PREMIUM 9**

PREMIUM 2
PREMIUM 6*
PREMIUM 10**

PREMIUM 3
PREMIUM 7*
PREMIUM 11**

PREMIUM 12
2 szyby, 6 wstawek w kolorze skrzydła

PREMIUM 13
2 szyby, 6 wstawek oklejonych srebrnym laminatem



PIANO 0 - dąb polski 3D

Dekor DRE-Cell	biały (struktura)	biała mat	sosna biała	wiąz syberyjski	dąb piaskowy	dąb bielony ryfla	dąb vintage	orzech karmelowy
	wiąz antracyt	wenge ciemne	kasztan marrone struktura	czarna mat 2	jasna szara mat	dąb evoke	dąb złoty ryfla	
Dekor 3D	dąb grand	wiąz	orzech amerykański	heban*	dąb polski 3D	*dekor dostępny do wyczerpania zapasów		

Cena skrzydła nie obejmuje ceny ościeżnicy i klamki

MODEL	Dekor DRE-Cell	Dekor 3D
PIANO 0-6	771 zł netto 948,33 zł brutto	-
PIANO, PIANO 3-4, 9-12	-	771 zł netto 948,33 zł brutto

W STANDARDZIE

- » ramiaki z płyt drewnopochodnych
- » szyba MAT DRE gr. 4 mm
- » wypełnienie płytą wypukłą gr. 16 mm (PIANO 1-2, PIANO 5-6)
lub płytą wypukłą 19 mm (PIANO 9-12)

OPCJE BEZ DOPŁATY

- » szyby DECORMAT BRĄZ, DECORMAT GRAFIT i szyba przezroczysta
- » otwory pod tuleje wentylacyjne

OPCJE ZA DOPŁATĄ

- » tuleje wentylacyjne tworzywowe 1 szt. 6 zł | 7,38 zł
- » skrzydła bezprzylgowe rozwierne 76 zł | 93,48 zł
- » skrzydła „90° i „100” 26 zł | 31,98 zł
- » podcięcie wentylacyjne 28 zł | 34,44 zł
- » skrót rekuperacyjny -15 mm 28 zł | 34,44 zł
- » listwa przymykowa drzwi dwuskrzydłowych bezprzylgowych 26 zł | 31,98 zł
- » drzwi dwuskrzydłowe cena skrzydła x2
- » **UWAGA:** trzeci zawias Estetic 80 do drzwi bezprzylgowych (dopłata doliczana jest do ceny ościeżnicy) 124 zł | 152,52 zł

SKRZYDŁO PRZYLGOWE

- » krawędź prosta **rys. 1**
- » 3 zawiasy wkręcane koloru srebrnego
- » zamek zasuwkowy na klucz zwykły, blokadę łazienkową, wkładkę patentową lub zamek oszczędnościowy

SKRZYDŁO BEZPRZYLGOWE ROZWIERNE (dopłata 76 zł netto)

- » krawędź bez przylgi **rys. 2**
- » gniazda pod 2 zawiasy wpuszczane Estetic 80 (zawiasy stanowią wyposażenie ościeżnicy)
- » zamek magnetyczny na klucz zwykły, blokadę łazienkową, wkładkę patentową lub zamek oszczędnościowy

SKRZYDŁO PRZESUWNE

- » krawędź bez przylgi **rys. 2**
- » gniazdo pod zamek hakowy i/lub uchwyty

UWAGA: Możliwość wykonania dostawek przylgowych „40”.
Do skrzydeł przylgowych PIANO należy stosować ościeżnice z 3 zawiasami.

rys. 1



krawędź prosta

rys. 2



krawędź bez przylgi

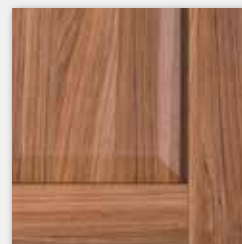

płyca PIANO 9-12



PIANO 0

PIANO 1

PIANO 2

PIANO 3

PIANO 4

PIANO 5

PIANO 6



PIANO 9

PIANO 10

PIANO 11

PIANO 12



SCALA 0, SCALA B2 - biała mat

Dekor DRE-Cell	biały (struktura)	biała mat	sosna biała	wiąz syberyjski	dąb piaskowy	dąb bielony ryfla	dąb vintage	orzech karmelowy
	wiąz antracyt	wenge ciemne	kasztan marmone struktura	czarna mat 2	jasna szara mat	dąb evoke	dąb złoty ryfla	
Dekor 3D	dąb grand	wiąz	orzech amerykański	heban*	dąb polski 3D	* dekor dostępny do wyczerpania zapasów		

KLAMKA Z SZYLDEM ZA

Promocja dotyczy skrzydeł przylgowych i bezprzylgowych rozwiernych kolekcji SCALA w okleinie DRE-Cell i folii 3D. Model klamki oraz kolor wykończenia do wyboru : klamki WEGA, ATRIA, ARCTUS, POLARIS i ORION oraz szyldek na klucz zwykły lub wkładkę patentową lub blokadę łazienkową. Promocja trwa do wyczerpania zapasów.

1 zł
netto



Cena skrzydła nie obejmuje ceny ościeżnicy i klamki

MODEL

SCALA 0, SCALA A, B, A1-A7, B1-B7

Dekor DRE-Cell, Dekor 3D

787 zł netto | 968,01 zł brutto

W STANDARDZIE

- » ramiaki z płyt drewnopochodnych
- » szyba MAT DRE gr. 4 mm
- » płyciny płaskie (SCALA A), płyciny profilowane MDF gr. 19 mm (SCALA B)

OPCJE BEZ DOPŁATY

- » szyby DECORMAT BRĄZ, DECORMAT GRAFIT i szyba przezroczysta
- » otwory pod tuleje wentylacyjne

OPCJE ZA DOPŁATĄ

- » tuleje wentylacyjne tworzywowe 1 szt. 6 zł | 7,38 zł
- » skrzydła bezprzylgowe rozwierne 76 zł | 93,48 zł
- » skrzydła „90” i „100” 26 zł | 31,98 zł
- » podcięcie wentylacyjne 28 zł | 34,44 zł
- » skrót rekuperacyjny -15 mm 28 zł | 34,44 zł
- » listwa przymykowa drzwi dwuskrzydłowych bezprzylgowych 26 zł | 31,98 zł
- » drzwi dwuskrzydłowe cena skrzydła x2
- » **UWAGA:** trzeci zawias Estetic 80 do drzwi bezprzylgowych (dopłata doliczana jest do ceny ościeżnicy) 124 zł | 152,52 zł

SKRZYDŁO PRZYLGOWE

- » krawędź prosta **rys. 1**
- » 3 zawiasy wkręcane koloru srebrnego
- » zamek zasuwkowy na klucz zwykły, blokadę łazienkową, wkładkę patentową lub zamek oszczędnościowy

SKRZYDŁO BEZPRZYLGOWE ROZWIERNE (dopłata 76 zł netto)

- » krawędź bez przylgi **rys. 2**
- » gniazda pod 2 zawiasy wpuszczane Estetic 80 (zawiasy stanowią wyposażenie ościeżnicy)
- » zamek magnetyczny na klucz zwykły, blokadę łazienkową, wkładkę patentową lub zamek oszczędnościowy

SKRZYDŁO PRZESUWNE

- » krawędź bez przylgi **rys. 2**
- » gniazdo pod zamek hakowy i/lub uchwyty

UWAGA: Możliwość wykonania dostawek przylgowych „40”.
Do skrzydeł przylgowych SCALA należy stosować ościeżnice z 3 zawiasami.

Kolekcja SCALA dzieli się na A i B:

- A - wypełnienie płyciną płaską w kolorze skrzydła
- B - wypełnienie płyciną wypukłą w kolorze skrzydła

rys. 1



krawędź prosta

rys. 2



krawędź bez przylgi

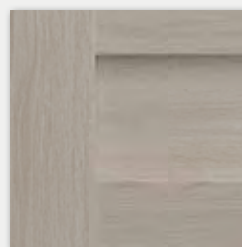

płycina SCALA A, A1-A7



płycina SCALA B, B1-B7





VERSO 0 - sosna biała

Dekor
DRE-Cell

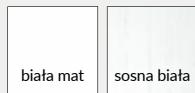

Cena skrzydła nie obejmuje ceny ościeżnicy i klamki

MODEL

VERSO 0-4

Dekor DRE-Cell

701 zł netto | 862,23 zł brutto

W STANDARDZIE

- » ramiaki z płyt drewnopochodnych
- » szyba MAT DRE gr. 4 mm

OPCJE BEZ DOPŁATY

- » szyby DECORMAT BRĄZ, DECORMAT GRAFIT i szyba przezroczysta
- » otwory pod tuleje wentylacyjne

OPCJE ZA DOPŁATĄ

» tuleje wentylacyjne tworzywowe	1 szt. 6 zł 7,38 zł
» skrzydła bezprzylgowe rozwierne	76 zł 93,48 zł
» skrzydła „90” i „100”	26 zł 31,98 zł
» podcięcie wentylacyjne	28 zł 34,44 zł
» skrót rekuperacyjny -15 mm	28 zł 34,44 zł
» listwa przymykowa drzwi dwuskrzydłowych bezprzylgowych	26 zł 31,98 zł
» drzwi dwuskrzydłowe	cena skrzydła x2
» UWAGA: trzeci zawias Estetic 80 do drzwi bezprzylgowych (dopłata doliczana jest do ceny ościeżnicy)	124 zł 152,52 zł

SKRZYDŁO PRZYLGOWE

- » krawędź prosta **rys. 1**
- » 3 zawiasy wkręcane koloru srebrnego
- » zamek zasuwkowy na klucz zwykły, blokadę łazienkową, wkładkę patentową lub zamek oszczędnościowy

SKRZYDŁO BEZPRZYLGOWE ROZWIERNIE (dopłata 76 zł netto)

- » krawędź bez przylgi **rys. 2**
- » gniazda pod 2 zawiasy wpuszczane Estetic 80 (zawiasy stanowią wyposażenie ościeżnicy)
- » zamek magnetyczny na klucz zwykły, blokadę łazienkową, wkładkę patentową lub zamek oszczędnościowy

SKRZYDŁO PRZESUWNE

- » krawędź bez przylgi **rys. 2**
- » gniazdo pod zamek hakowy i/lub uchwyty

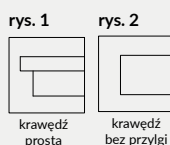

VERSO 0



VERSO 1



VERSO 2



VERSO 3



VERSO 4

* Uwaga: ze stanów magazynowych dostępne są wybrane konfiguracje modelu VERSO przylgowe w kolorze biała mat.



VETRO A1 - wenge ciemne

Dekor DRE-Cell	biały (struktura)	biała mat	sosna biała	wiąz syberyjski	dąb piaskowy	dąb bielony ryfla	dąb vintage	orzech karmelowy
	wiąz antracyt	wenge ciemne	kašztan marmone struktura	czarna mat 2	jasna szara mat	dąb evoke	dąb toffi***, *	dąb złoty ryfla
Dekor 3D	dąb grand	wiąz	orzech amerykański	heban*	dąb polski 3D	*** dekor tylko w usłojeniu poziomym * dekor dostępny do wyczerpania zapasów		

UWAGA: W kolorze biała mat skrzydła dostępne również w wersji bezprzylgowej rozwierniej.

Przekrój ramiaka skrzydła bezprzylgowego

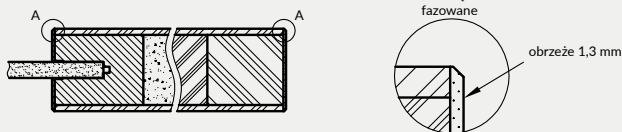

Szyby z kolekcji VETRO posiadają awers i rewers (ważne w zestawieniu obok siebie drzwi otwieranych odwrotnie). Przekroje poziome zamieszczone obok przedstawiają ułożenie szyby w wersji awers. Przy wyborze wersji rewers szyba jest obrócona o 180° wokół pionowej osi.

Przekrój poziomy drzwi A1-A4, A12-A15

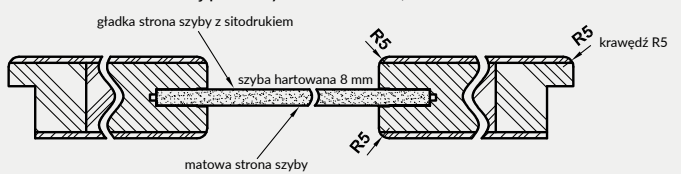

Przekrój poziomy drzwi VETRO A5, A10-A11

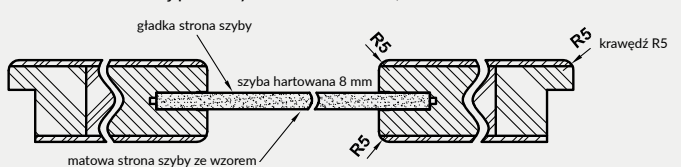

Cena skrzydła nie obejmuje ceny ościeżnicy i klamki

MODEL

VETRO A1-A5, A10-A15

Dekor DRE-Cell i Dekor 3D

998 zł netto | 1227,54 zł brutto

W STANDARDZIE

- » wzmocniona rama z płyty MDF
- » wypełnienie płyta wiórowa otworowa
- » szyba hartowana gr. 8 mm

OPCJE BEZ DOPŁATY

- » możliwość wykonania podcięcia wentylacyjnego (A)
- » skrzydło z szybą w ułożeniu rewers
- » VETRO A1 do wyboru cztery rodzaje szyby: DECORMAT, DECORMAT BRĄZ, DECORMAT GRAFIT i szyba przezroczysta

SKRZYDŁO PRZYLGOWE

- » krawędź R5 **rys. 1**
- » 3 zawiasy wkręcane koloru srebrnego
- » zamek zasuwkowy na klucz zwykły, blokadę łazienkową, wkładkę patentową lub zamek oszczędnościowy

SKRZYDŁO BEZPRZYLGOWE ROZWIERNE (dopłata 76 zł netto)

TYLKO BIAŁA MAT

- » krawędź bez przyłgi **rys. 2**
- » gniazda pod 2 zawiasy wpuszczane Estetic 80 (zawiasy stanowią wyposażenie ościeżnicy)
- » zamek magnetyczny na klucz zwykły, blokadę łazienkową, wkładkę patentową lub zamek oszczędnościowy

rys. 1



krawędź R5

rys. 2



krawędź bez przyłgi

OPCJE ZA DOPŁATĄ - TYLKO BIAŁA MAT

- » skrzydła bezprzylgowe rozwierne 76 zł | 93,48 zł
- » **UWAGA:** trzeci zawias Estetic 80 do drzwi bezprzylgowych (dopłata doliczana jest do ceny ościeżnicy) 124 zł | 152,52 zł

podcięcie wentylacyjne (A)



SKRZYDŁO PRZESUWNE

- » krawędź bez przyłgi **rys. 2**
- » gniazdo pod zamek hakowy i/lub uchwyty

UWAGA: Skrzydła VETRO A w wersji przesuwnej nie pasują do systemu przesuwnego z kasetą ościeżnicową PA.

UWAGA: Brak możliwości skracania skrzydeł. Do skrzydeł przylgowych VETRO należy stosować ościeżnice z 3 zawiasami. VETRO A - „80”-„100” - z podcięciem spełnia wymogi wentylacyjności.



VETRO A1



VETRO A2



VETRO A3



VETRO A4



VETRO A5



VETRO A10



VETRO A11



VETRO A12



VETRO A13



VETRO A14



VETRO A15



VETRO B14 - dąb evoke

Dekor DRE-Cell	biały (struktura)	biała mat	sosna biała	wiąz syberyjski	dąb piaskowy	dąb bielony ryfla	dąb vintage	orzech karmelowy
	dąb złoty ryfla	wiąz antracyt	wenge ciemne	kasztan marmone struktura	czarna mat 2	jasna szara mat	dąb evoke	dąb toffi ^{***} , *
Dekor 3D	dąb grand	wiąz	orzech amerykański	heban*	dąb polski 3D	*** dekor tylko w usłojeniu poziomym * dekor dostępny do wyczerpania zapasów		

UWAGA: W kolorze biała mat skrzydła dostępne również w wersji bezprzylgowej rozwiernej.

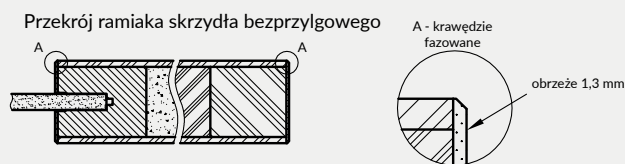

Szyby z kolekcji VETRO posiadają awers i rewers (ważne w zestawieniu obok siebie drzwi otwieranych odwrotnie). Przekroje poziome zamieszczone obok przedstawiają ułożenie szyby w wersji awers. Przy wyborze wersji rewers szyba jest obrócona o 180° wokół pionowej osi.

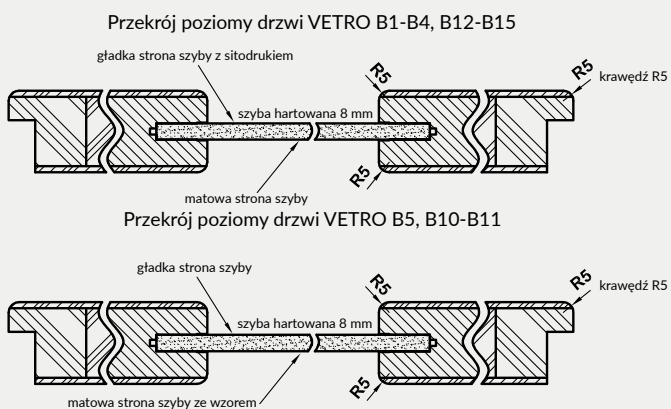

Cena skrzydła nie obejmuje ceny ościeżnicy i klamki

MODEL

VETRO B1-B5, B10-B15

Dekor DRE-Cell i Dekor 3D

926 zł netto | 1138,98 zł brutto

W STANDARDZIE

- » wzmocniona rama z płyty MDF
- » wypełnienie płyta wiórowa otworowa
- » szyba hartowana gr. 8 mm

OPCJE BEZ DOPŁATY

- » możliwość wykonania podcięcia wentylacyjnego (B)
- » VETRO B1 do wyboru cztery rodzaje szyby: DECORMAT, DECORMAT BRĄZ, DECORMAT GRAFIT i szyba przezroczysta
- » skrzydło z szybą w ułożeniu rewers

OPCJE ZA DOPŁATĄ - TYLKO BIAŁA MAT

- » skrzydła bezprzylgowe rozwiernie 76 zł | 93,48 zł
- » **UWAGA:** trzeci zawias Estetic 80 do drzwi bezprzylgowych (dopłata doliczana jest do ceny ościeżnicy) 124 zł | 152,52 zł

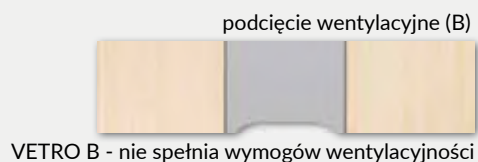

SKRZYDŁO PRZYLGOWE

- » krawędź R5 **rys. 1**
- » 3 zawiasy wkręcane koloru srebrnego
- » zamek zasuwkowy na klucz zwykły, blokadę łazienkową, wkładkę patentową lub zamek oszczędnościowy

SKRZYDŁO BEZPRZYLGOWE ROZWIERNIE (dopłata 76 zł netto)

TYLKO BIAŁA MAT

- » krawędź bez przylgi **rys. 2**
- » gniazda pod 2 zawiasy wpuszczane Estetic 80 (zawiasy stanowią wyposażenie ościeżnicy)
- » zamek magnetyczny na klucz zwykły, blokadę łazienkową, wkładkę patentową lub zamek oszczędnościowy

rys. 1



krawędź R5

rys. 2



krawędź bez przylgi

SKRZYDŁO PRZESUWNE

- » krawędź bez przylgi **rys. 2**
- » gniazdo pod zamek hakowy i/lub uchwyty

UWAGA: Skrzydła VETRO B o szerokości „70” nie pasują do systemu przesuwne go z kasetą ościeżnicową PA.

UWAGA: Brak możliwości skracania skrzydeł. Do skrzydeł przylgowych VETRO należy stosować ościeżnice z 3 zawiasami. VETRO B – nie spełnia wymogów wentylacyjności.



VETRO B1

VETRO B2

VETRO B3

VETRO B4

VETRO B5

VETRO B10



VETRO B11

VETRO B12

VETRO B13

VETRO B14

VETRO B15



VETRO D1 wiąz antracyt

Dekor DRE-Cell	biały (struktura)	biała mat	sosna biała	wiąz syberyjski	dąb piaskowy	dąb bielony ryfla	dąb vintage	orzech karmelowy
	wiąz antracyt	wenge ciemne	kasztan marrone struktura	czarna mat 2	jasna szara mat	dąb evoke	dąb toffi***, *	dąb złoty ryfla
Dekor 3D	dąb grand	wiąz	orzech amerykański	heban*	dąb polski 3D	*** dekor tylko w usłojeniu poziomym * dekor dostępny do wyczerpania zapasów		

UWAGA: W kolorze biała mat skrzydła dostępne również w wersji bezprzylgowej rozwiernej.

Szyby z kolekcji VETRO posiadają awers i rewers (ważne w zestawieniu obok siebie drzwi otwieranych odwrotnie). Przekrój poziomy zamieszczony poniżej przedstawia ułożenie szyby w wersji awers. Przy wyborze wersji rewers szyba jest obrócona o 180° wokół pionowej osi.

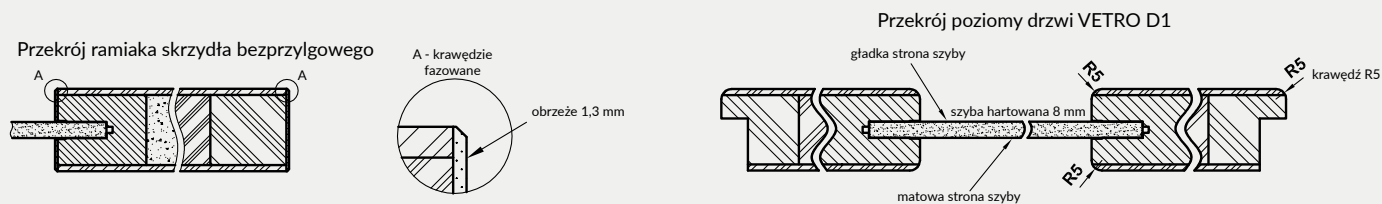

Cena skrzydła nie obejmuje ceny ościeżnicy i klamki

MODEL

VETRO D1

Dekor DRE-Cell i 3D

926 zł netto | 1138,98 zł brutto

W STANDARDZIE

- » wzmocniona rama z płyty MDF: element wąski o stałej szerokości, element szeroki o zmiennej szerokości
- » wypełnienie płyta wiórowa otworowa
- » szyba hartowana gr. 8 mm o stałej szerokości (niezależnie od szerokości skrzydła)

OPCJE BEZ DOPŁATY

- » skrzydło z szybą w ułożeniu rewers

OPCJE ZA DOPŁATĄ

- » podcięcie wentylacyjne 28 zł | 34,44 zł
- » szyba laminowana hartowana czarna 82 zł | 100,86 zł

SKRZYDŁO PRZYLGOWE

- » krawędź R5 **rys. 1**
- » 3 zawiasy wkręcane koloru srebrnego
- » zamek zasuwkowy na klucz zwykły, blokadę łazienkową, wkładkę patentową lub zamek oszczędnościowy

SKRZYDŁO BEZPRZYLGOWE ROZWIERNE (dopłata 76 zł netto)

TYLKO BIAŁA MAT

- » krawędź bez przyłgi **rys. 2**
- » gniazda pod 2 zawiasy wpuszczane Estetic 80 (zawiasy stanowią wyposażenie ościeżnicy)
- » zamek magnetyczny na klucz zwykły, blokadę łazienkową, wkładkę patentową lub zamek oszczędnościowy

rys. 1



krawędź R5

rys. 2



krawędź bez przyłgi

OPCJE ZA DOPŁATĄ - TYLKO BIAŁA MAT

- » skrzydła bezprzylgowe rozwierne 76 zł | 93,48 zł
 - » **UWAGA:** trzeci zawias Estetic 80 do drzwi bezprzylgowych (dopłata doliczana jest do ceny ościeżnicy) 124 zł | 152,52 zł
- podcięcie wentylacyjne



SKRZYDŁO PRZESUWNE

- » krawędź bez przyłgi **rys. 2**
- » gniazdo pod zamek hakowy i/lub uchwyty

UWAGA: Skrzydła VETRO D w wersji przesuwnej nie pasują do systemu przesuwnego z kasetą ościeżnicową PA.

UWAGA: Brak możliwości skracania skrzydeł. VETRO D – spełnia wymogi wentylacyjności dla szer. „80” - „100” z podcięciem wentylacyjnym. Do skrzydeł przylgowych VETRO należy stosować ościeżnice z 3 zawiasami.



VETRO D1
szyba
przezroczysta

VETRO D1
szyba decormat

VETRO D1
szyba decormat
brąz

VETRO D1
szyba decormat
grafit



LUMIO 1 - biel alpejska

Dekor
FINISH

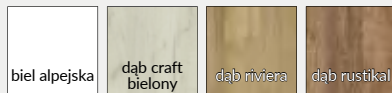

Cena skrzydła nie obejmuje ceny ościeżnicy i klamki

MODEL

LUMIO 1 - 9

Dekor FINISH

514 zł netto | 632,22 zł brutto

W STANDARDZIE

- » ramiaki z płyt drewnopochodnych
- » szyba MAT DRE gr. 4 mm
- » wstawki płaskie (LUMIO 7-9)

OPCJE BEZ DOPŁATY

- » szyby DECORMAT BRAŹ, DECORMAT GRAFIT i szyba przeźroczysta
- » otwory pod tuleje wentylacyjne
- » płytina płaska HDF 4mm czarna lakierowana połysk w modelach LUMIO 1, 7, 9 - zamiast szyby

SKRZYDŁO PRZYLGOWE

- » krawędź prosta **rys. 1**
- » 3 zawiasy wkręcane koloru srebrnego
- » zamek zasuwkowy na klucz zwykły, blokadę łazienkową, wkładkę patentową lub zamek oszczędnościowy

UWAGA: Do skrzydeł przylgowych LUMIO należy stosować ościeżnice z 3 zawiasami.

OPCJE ZA DOPŁATĄ

» tuleje wentylacyjne tworzywowe	1 szt. 6 zł 7,38 zł
» skrzydła „90” i „100”	52 zł 63,96 zł
» podcięcie wentylacyjne	28 zł 34,44 zł
» skrót rekuperacyjny -15 mm	28 zł 34,44 zł
» szyba czarna VSG 22.1 zespolona bezpieczna	77 zł 94,71 zł
LUMIO 1	172 zł 211,56 zł
LUMIO 2	270 zł 332,10 zł
LUMIO 3, 6	367 zł 451,41 zł
LUMIO 4	465 zł 571,95 zł
LUMIO 5	15 zł 18,45 zł
LUMIO 7	31 zł 38,13 zł
LUMIO 9	
» drzwi dwuskrzydłowe	cena skrzydła x2

rys. 1



krawędź prosta

* Uwaga: ze stanów magazynowych dostępne są wybrane konfiguracje modeli LUMIO 1 i LUMIO 9 przylgowe w kolorze biel alpejska.





VICO 7 - dąb riviera

Dekor
FINISH

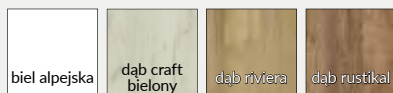

Cena skrzydła nie obejmuje ceny ościeżnicy i klamki

MODEL

VICO 1 - 7

Dekor FINISH

514 zł netto | 632,22 zł brutto

W STANDARDZIE

- » ramiaki z płyt drewnopochodnych
- » szyba MAT DRE gr. 4 mm
- » wstawki płaskie (VICO 5-7)

OPCJE BEZ DOPŁATY

- » szyby DECORMAT BRĄZ, DECORMAT GRAFIT i szyba przezroczysta
- » otwory pod tuleje wentylacyjne
- » płytina płaska HDF 4mm czarna lakierowana połysk w modelach VICO 1, 5, 7 - zamiast szyby

SKRZYDŁO PRZYLGOWE

- » krawędź prosta **rys. 1**
- » 3 zawiasy wkręcane koloru srebrnego
- » zamek zasuwkowy na klucz zwykły, blokadę łazienkową, wkładkę patentową lub zamek oszczędnościowy

UWAGA: Do skrzydeł przylgowych VICO należy stosować ościeżnice z 3 zawiasami.

OPCJE ZA DOPŁATĄ

- » tuleje wentylacyjne tworzywowe 1 szt. 6 zł | 7,38 zł
- » skrzydła „90” i „100” 52 zł | 63,96 zł
- » podcięcie wentylacyjne 28 zł | 34,44 zł
- » skrót rekuperacyjny -15 mm 28 zł | 34,44 zł
- » szyba czarna VSG 22.1 zespolona bezpieczna
 - VICO 1 210 zł | 258,30 zł
 - VICO 2 305 zł | 375,15 zł
 - VICO 3,4 358 zł | 440,34 zł
 - VICO 5 35 zł | 43,05 zł
 - VICO 7 70 zł | 86,10 zł
- » drzwi dwuskrzydłowe cena skrzydła x2

rys. 1



krawędź prosta





BERGE 6 - biały

Dekor
malowany



biały lakier akrylowy UV - RAL 9003
 ecru - RAL 9001
 latte - Flugger 4362, NCS S1505-Y50R
 popielaty - RAL 7035

Cena skrzydła nie obejmuje ceny ościeżnicy i klamki

MODEL

BERGE 1-7

Dekor

1054 zł netto | 1296,42 zł brutto

W STANDARDZIE

- » skrzydło malowane lakierem akrylowym UV
- » ramiaki z płyt drewnopochodnych
- » szyba MAT DRE gr. 4 mm
- » płyciny profilowane MDF gr. 19 mm

OPCJE BEZ DOPŁATY

- » szyby DECORMAT BRĄZ, DECORMAT GRAFIT i szyba przeźroczysta
- » otwory pod tuleje wentylacyjne

OPCJE ZA DOPŁATĄ

- » tuleje wentylacyjne tworzywowe 1 szt. 6 zł | 7,38 zł
- » skrzydła bezprzylgowe rozwierne 76 zł | 93,48 zł
- » skrzydła „90” i „100” 57 zł | 70,11 zł
- » podcięcie wentylacyjne 28 zł | 34,44 zł
- » skrót rekuperacyjny -15 mm 28 zł | 34,44 zł
- » listwa przymykowa drzwi dwuskrzydłowych bezprzylgowych 40 zł | 49,20 zł
- » drzwi dwuskrzydłowe cena skrzydła x2
- » **UWAGA:** trzeci zawias Estetic 80 do drzwi bezprzylgowych (dopłata doliczana jest do ceny ościeżnicy) 124 zł | 152,52 zł

SKRZYDŁO PRZYLGOWE

- » krawędź prosta **rys. 1**
- » 3 zawiasy wkręcane koloru srebrnego
- » zamek zasuwkowy na klucz zwykły, blokadę łazienkową, wkładkę patentową lub zamek oszczędnościowy

SKRZYDŁO BEZPRZYLGOWE ROZWIERNE (dopłata 76 zł netto)

- » krawędź bez przylgi **rys. 2**
- » gniazda pod 2 zawiasy wpuszczane Estetic 80 (zawiasy stanowią wyposażenie ościeżnicy)
- » zamek magnetyczny na klucz zwykły, blokadę łazienkową, wkładkę patentową lub zamek oszczędnościowy w kolorze stalowym, czarnym lub białym do wyboru

SKRZYDŁO PRZESUWNE

- » krawędź bez przylgi **rys. 2**
- » gniazdo pod zamek hakowy i/lub uchwyty

UWAGA: Do skrzydeł przylgowych BERGE należy stosować ościeżnice z 3 zawiasami.

rys. 1



rys. 2



Dla zapewnienia wysokiej jakości produktów malowanych, przed lakierowaniem zarówno skrzydła drzwiowe, jak i ościeżnice oklejone są specjalnym materiałem stanowiącym jednolity podkład.





EVEN 0, 3 - biały

Dekor
malowany



biały lakier akrylowy UV - RAL 9003
 ecru - RAL 9001
 latte - Flugger 4362, NCS S1505-Y50R
 popielaty - RAL 7035

Cena skrzydła nie obejmuje ceny ościeżnicy i klamki

MODEL

EVEN 0-6

Dekor

996 zł netto | 1225,08 zł brutto

W STANDARDZIE

- » skrzydło malowane lakierem akrylowym UV
- » ramiaki z płyt drewnopochodnych
- » szyba MAT DRE gr. 4 mm

OPCJE BEZ DOPŁATY

- » szyby DECORMAT BRĄZ, DECORMAT GRAFIT i szyba przeźroczysta
- » otwory pod tuleje wentylacyjne

SKRZYDŁO PRZYLGOWE

- » krawędź prosta **rys. 1**
- » 3 zawiasy wkręcane koloru srebrnego
- » zamek zasuwkowy na klucz zwykły, blokadę łazienkową, wkładkę patentową lub zamek oszczędnościowy

SKRZYDŁO BEZPRZYLGOWE ROZWIERNE (dopłata 76 zł netto)

- » krawędź bez przyłgi **rys. 2**
- » gniazda pod 2 zawiasy wpuszczane Estetic 80 (zawiasy stanowią wyposażenie ościeżnicy)
- » zamek magnetyczny na klucz zwykły, blokadę łazienkową, wkładkę patentową lub zamek oszczędnościowy w kolorze stalowym, czarnym lub białym do wyboru

SKRZYDŁO PRZESUWNE

- » krawędź bez przyłgi **rys. 2**
- » gniazdo pod zamek hakowy i/lub uchwyty

UWAGA: Do skrzydeł przylgowych należy stosować ościeżnice z 3 zawiasami.

OPCJE ZA DOPŁATĄ

» tuleje wentylacyjne tworzywowe	1 szt. 6 zł 7,38 zł
» skrzydła bezprzylgowe rozwierne	76 zł 93,48 zł
» skrzydła „90” i „100”	57 zł 70,11 zł
» podcięcie wentylacyjne	28 zł 34,44 zł
» skrót rekuperacyjny -15 mm	28 zł 34,44 zł
» listwa przymykowa drzwi dwuskrzydłowych bezprzylgowych	40 zł 49,20 zł
» drzwi dwuskrzydłowe	cena skrzydła x2
» UWAGA: trzeci zawias Estetic 80 do drzwi bezprzylgowych (dopłata doliczana jest do ceny ościeżnicy)	124 zł 152,52 zł

rys. 1



rys. 2



Dla zapewnienia wysokiej jakości produktów malowanych, przed lakierowaniem zarówno skrzydła drzwiowe, jak i ościeżnice oklejone są specjalnym materiałem stanowiącym jednolity podkład.





NESTOR 12 - białe

Dekor
malowany



biały lakier akrylowy UV - RAL 9003
 ecru - RAL 9001
 latte - Flugger 4362, NCS S1505-Y50R
 popielaty - RAL 7035

Cena skrzydła nie obejmuje ceny ościeżnicy i klamki

MODEL

NESTOR 1-6, 10, 11, 12

Dekor

1185 zł netto | 1457,55 zł brutto

W STANDARDZIE

- » skrzydło malowane lakierem akrylowym UV
- » ramiaki z płyt drewnopochodnych
- » szyba MAT DRE gr. 4 mm
- » płyciny profilowane MDF gr. 19 mm

OPCJE BEZ DOPŁATY

- » szyby DECORMAT BRĄZ, DECORMAT GRAFIT i szyba przezroczysta
- » otwory pod tuleje wentylacyjne

SKRZYDŁO PRZYLGOWE

- » krawędź prosta **rys. 1**
- » 3 zawiasy wkręcane koloru srebrnego
- » zamek zasuwkowy na klucz zwykły, blokadę łazienkową, wkładkę patentową lub zamek oszczędnościowy

SKRZYDŁO BEZPRZYLGOWE ROZWIERNE (dopłata 76 zł netto)

- » krawędź bez przylgi **rys. 2**
- » gniazda pod 2 zawiasy wpuszczane Estetic 80 (zawiasy stanowią wyposażenie ościeżnicy)
- » zamek magnetyczny na klucz zwykły, blokadę łazienkową, wkładkę patentową lub zamek oszczędnościowy w kolorze stalowym, czarnym lub białym do wyboru

SKRZYDŁO PRZESUWNE

- » krawędź bez przylgi **rys. 2**
- » gniazdo pod zamek hakowy i/lub uchwyty

SKRZYDŁO Z ODWRÓCONĄ PRZYLGĄ (dopłata 276 zł netto)

- » skrzydło czynne rozwierne jednoskrzydłowe
- » krawędź prosta **rys. 3**
- » gniazda pod 2 zawiasy wpuszczane Estetic 1821 (zawiasy stanowią wyposażenie ościeżnicy)
- » zamek magnetyczny na klucz zwykły, blokadę łazienkową, wkładkę patentową lub zamek oszczędnościowy

OPCJE ZA DOPŁATĄ

- » tuleje wentylacyjne tworzywowe 1 szt. 6 zł | 7,38 zł
- » skrzydła bezprzylgowe rozwierne 76 zł | 93,48 zł
- » skrzydła „90” i „100” 57 zł | 70,11 zł
- » podcięcie wentylacyjne 28 zł | 34,44 zł
- » skrót rekuperacyjny -15 mm 28 zł | 34,44 zł
- » skrzydła z odwróconą przylgą 276 zł | 339,48 zł

- » listwa przymykowa drzwi dwuskrzydłowych bezprzylgowych 40 zł | 49,20 zł
- » drzwi dwuskrzydłowe cena skrzydła x2

UWAGA: trzeci zawias Estetic 80 do drzwi bezprzylgowych (dopłata doliczana jest do ceny ościeżnicy) 124 zł | 152,52 zł
UWAGA: Do skrzydeł przylgowych NESTOR należy stosować ościeżnice z 3 zawiasami.

rys. 1



krawędź prosta

rys. 2



krawędź bez przylgi

rys. 3



krawędź z odwróconą przylgą



płycina NESTOR

Dla zapewnienia wysokiej jakości produktów malowanych, przed lakierowaniem zarówno skrzydła drzwiowe, jak i ościeżnice oklejone są specjalnym materiałem stanowiącym jednolity podkład.



NESTOR 1



NESTOR 2



NESTOR 3



NESTOR 4



NESTOR 5



NESTOR 6



NESTOR 10



NESTOR 11



NESTOR 12



VETRO E - latte

Dekor malowany



biały lakier akrylowy UV - RAL 9003
 ecru - RAL 9001
 latte - Flugger 4362, NCS S1505-Y50R
 popielaty - RAL 7035

Przekrój poziomy drzwi przylgowych VETRO E

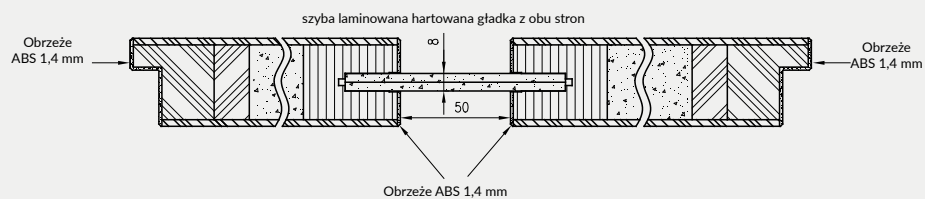

Przekrój poziomy drzwi bezprzylgowych VETRO E

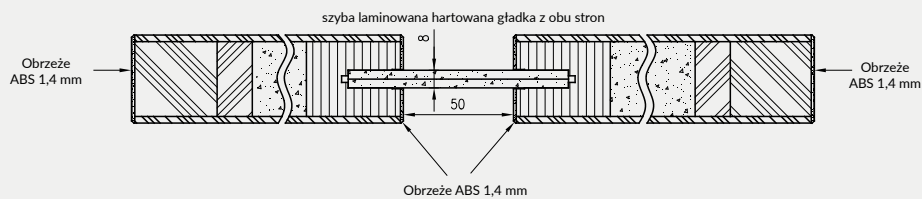

Cena skrzydła nie obejmuje ceny ościeżnicy i klamki

MODEL

VETRO E szyba DECORMAT laminowana

VETRO E szyba czarna laminowana

Dekor

1048 zł netto | 1289,04 zł brutto

1261 zł netto | 1551,03 zł brutto

W STANDARDZIE

- » skrzydło malowane lakierem akrylowym UV
- » wzmocniona rama z płyty MDF: element wąski o stałej szerokości, element szeroki o zmiennej szerokości
- » wypełnienie płyta wiórowa otworowa
- » szyba laminowana hartowana DECORMAT gr. 8 mm o stałej szerokości (niezależnie od szerokości skrzydła) lub szyba laminowana hartowana czarna (nieprzezierna) 8 mm o stałej szerokości (niezależnie od szerokości skrzydła)

SKRZYDŁO PRZYLGOWE

- » krawędź prosta **rys. 1**
- » 3 zawiasy wkręcane koloru srebrnego
- » zamek zasuwkowy na klucz zwykły, blokadę łazienkową, wkładkę patentową lub zamek oszczędnościowy

SKRZYDŁO BEZPRZYLGOWE ROZWIERNE (dopłata 76 zł netto)

- » krawędź bez przyłgi **rys. 1**
- » gniazda pod 2 zawiasy wpuszczane Estetic 80 (zawiasy stanowią wyposażenie ościeżnicy)
- » zamek magnetyczny na klucz zwykły, blokadę łazienkową, wkładkę patentową lub zamek oszczędnościowy w kolorze stalowym, czarnym lub białym do wyboru

UWAGA: Brak możliwości skracania skrzydeł.

VETRO E – spełnia wymogi wentylacyjności dla szer. „80” - „100” z podcięciem wentylacyjnym.

Dla zapewnienia wysokiej jakości produktów malowanych, przed lakierowaniem zarówno skrzydła drzwiowe, jak i ościeżnice oklejone są specjalnym materiałem stanowiącym jednolity podkład.

OPCJE ZA DOPŁATĄ

- » **UWAGA:** trzeci zawias Estetic 80 do drzwi bezprzyłgowych (dopłata doliczana jest do ceny ościeżnicy) 124 zł | **152,52 zł**
- » podcięcie wentylacyjne 28 zł | **34,44 zł**
- » skrzydła bezprzyłgowe rozwiernie 76 zł | **93,48 zł**

rys. 1



krawędź prosta

rys. 2



krawędź bez przyłgi

podcięcie wentylacyjne

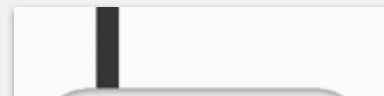

SKRZYDŁO PRZESUWNE

- » krawędź bez przyłgi **rys. 2**
- » gniazdo pod zamek hakowy i/lub uchwyty

UWAGA: Skrzydła VETRO E w wersji przesuwnej nie pasują do systemu przesuwnego z kasetą ościeżnicową PA.

UWAGA: Brak możliwości skracania skrzydeł.

VETRO E – spełnia wymogi wentylacyjności dla szer. „80” - „100” z podcięciem wentylacyjnym
Do skrzydeł przyłgowych VETRO należy stosować ościeżnice z 3 zawiasami.

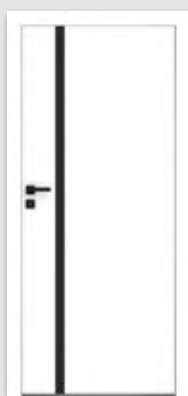

VETRO E
biały
(szyba czarna)



VETRO E
ecru
(szyba czarna)



VETRO E
latte
(szyba DECORMAT)



VETRO E
popielaty
(szyba DECORMAT)



NOVA 80 - dąb szalwia, intarsja złoto szczotkowane

	NOWOŚĆ								
Dekor gr. 1	miedź antyczna	beton oxide	biała mat	jasna szara mat	ciemna oliwka mat	ciemny niebieski mat	kaszmir mat	warm grey mat	dąb szalwia
Dekor gr. 2	czarny ST								
Intarsje	stal szczotkowana	złoto szczotkowane	mat moro						

Opcje modelowe do wyboru:

NOVA 10 - pełne skrzydło, brak szklenia

NOVA 20 - bulaj MDF

NOVA 30 - bulaj metalowy (szyba matowa lub przezroczysta)

NOVA 40 - ramka MDF w folii czarna mat

NOVA 50 - 80 Intarsje pionowe z laminatu: stal szczotkowana, złoto szczotkowane lub mat moro do wyboru

BULAJ metalowy NOVA 30 - w kolorze stali lub czarny. Dostępna wyłącznie szyba matowa lub przezroczysta.

Cena skrzydła nie obejmuje ceny ościeżnicy i klamki

MODEL	Dekor gr. 1	Dekor gr. 2
NOVA 10	497 zł netto 611,31 zł brutto	519 zł netto 638,37 zł brutto
NOVA 20, NOVA 40	798 zł netto 981,54 zł brutto	819 zł netto 1007,37 zł brutto
NOVA 30	1138 zł netto 1399,74 zł brutto	1159 zł netto 1425,57 zł brutto
NOVA 50 - 80	647 zł netto 795,81 zł brutto	669 zł netto 822,87 zł brutto

W STANDARDZIE

- » rama z drewna iglastego
- » wypełnienie „plaster miodu”
- » szyba MAT DRE gr. 4 mm
- » obrzeże w kolorze skrzydła lub czarnym
- » w dekorach beton oxide i miedz antyczna obrzeże wyłącznie w kolorze czarnym

OPCJE BEZ DOPŁATY

- » tuleje wentylacyjne
- » trzeci zawias do skrzydła przylgowego
- » szyby DECORMAT BRĄZ, DECORMAT GRAFIT i szyba przeźroczysta

SKRZYDŁO PRZYLGOWE

- » krawędź prosta rys. 1
- » 2 zawiasy wkręcane koloru srebrnego lub czarnego
- » zamek zasuwkowy w kolorze srebrnym lub czarnym na klucz zwykły, blokadę łazienkową, wkładkę patentową lub zamek oszczędnościowy

SKRZYDŁO BEZPRZYLGOWE ROZWIERNIE (dopłata 76 zł netto)

- » krawędź bez przylgi rys. 2
- » gniazda pod 2 zawiasy wpuszczane Estetic 80 (zawiasy stanowią wyposażenie ościeżnicy)
- » zamek magnetyczny na klucz zwykły, blokadę łazienkową, wkładkę patentową lub zamek oszczędnościowy w kolorze stalowym, czarnym lub białym do wyboru

SKRZYDŁO PRZESUWNE

- » krawędź bez przylgi rys. 2
- » gniazdo pod zamek hakowy i/lub uchwyty

SKRZYDŁO Z ODWRÓCONĄ PRZYLGĄ (dopłata 276 zł netto)

- » skrzydło czynne rozwiernie jednoskrzydłowe
- » krawędź prosta rys. 3
- » gniazda pod 2 zawiasy wpuszczane Estetic 1821 (zawiasy stanowią wyposażenie ościeżnicy)

- » zamek magnetyczny na klucz zwykły, blokadę łazienkową, wkładkę patentową lub zamek oszczędnościowy
- » nie dotyczy skrzydeł w dekorach miedz antyczna, beton oxide

OŚCIEŻNICE

- » do skrzydeł z kolekcji NOVA polecamy ościeżnice w kolorze folii lub w kolorze DRE-CELL czarna mat 2

OPCJE ZA DOPŁATĄ

- » pakiet Silent 37dB (uszczelka opadająca + wypełnienie akustyczne) - NOVA 10, 50 - 80 484 zł | 595,32 zł
- » wypełnienie płyta włórowa otworowa 115 zł | 141,45 zł
- » skrzydła bezprzylgowe rozwiernie 76 zł | 93,48 zł
- » skrzydła „90”, „100” 26 zł | 31,98 zł
- » podcięcie wentylacyjne 28 zł | 34,44 zł
- » skrót rekuperacyjny -15 mm 28 zł | 34,44 zł
- » skrzydła z odwróconą przylgą 276 zł | 339,48 zł
- » kratka wentylacyjna tworzywowa 27 zł | 33,21 zł
- » kratka wentylacyjna aluminiowa 112 zł | 137,76 zł
- » Istnieje możliwość zakupu samego bulaja metalowego w kolorze czarnym lub stali nierdzewnej w cenie 500 zł | 615,00 zł
- » UWAGA: trzeci zawias Estetic 80 do drzwi bezprzylgowych (dopłata doliczana jest do ceny ościeżnicy) 124 zł | 152,52 zł

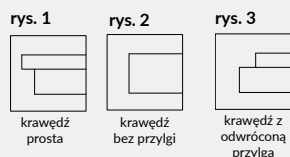

UWAGA: pakiet Silent dotyczy skrzydeł przylgowych i bezprzylgowych jednoskrzydłowych.

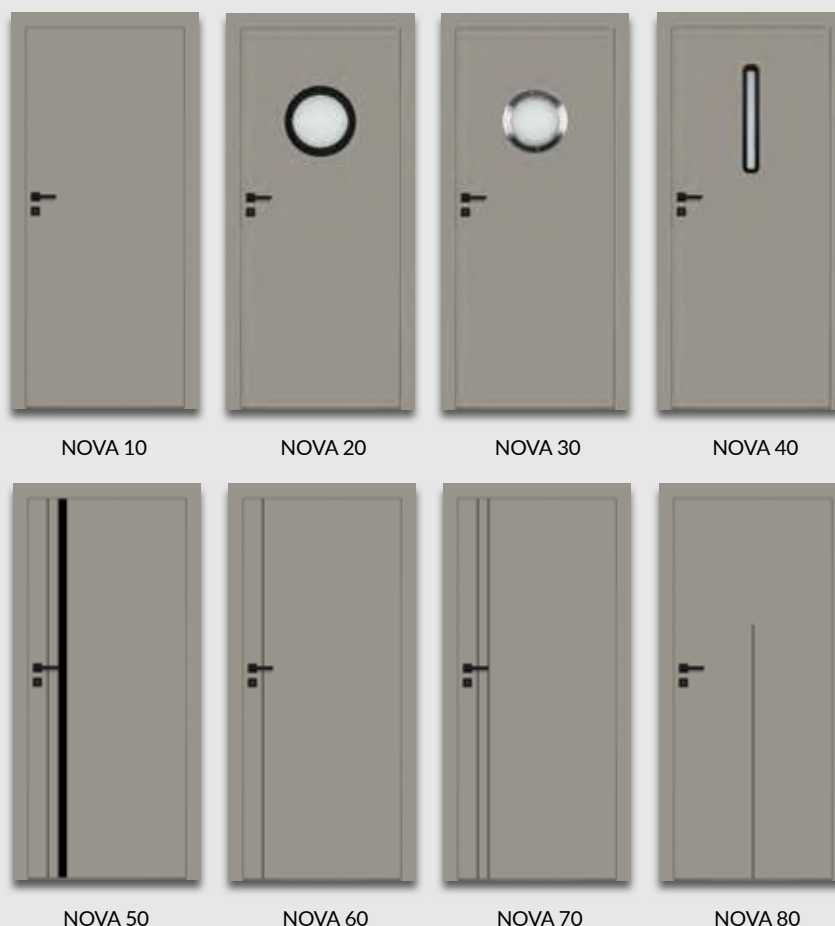



WOOD M1 wzór W2 - dąb ciemny

Dekor

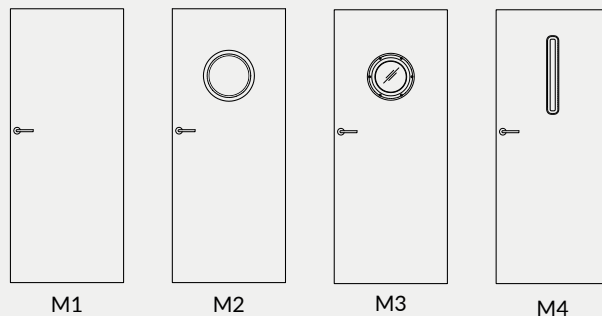

Opcje modelowe do wyboru z możliwością zastosowania wzorów grafik W1 - W4:

- M1 - pełne skrzydło, brak szklenia
- M2 - bulaj MDF w folii czarna mat
- M3 - bulaj metalowy w kolorze czarnym lub stalowym (szyba matowa lub przezroczysta)
- M4 - ramka MDF w folii czarna mat

Cena skrzydła nie obejmuje ceny ościeżnicy i klamki

WZÓR	M1	M2, M4	M3
WOOD	963 zł 1184,49 zł	1180 zł 1451,40 zł	1520 zł 1869,60 zł

W STANDARDZIE

- » płaszczyzna skrzydła oklejona materiałem podkładowym, nadruk wzoru i polakierowana
- » lakier matowy
- » rama z płyty MDF
- » wypełnienie plaster miodu
- » szyba MAT DRE gr.4 m

SKRZYDŁO BEZPRZYLGOWE ROZWIERNE

- » krawędź bez przylgi w kolorze skrzydła
- » gniazda pod 2 zawiasy wpuszczane Estetic 80 kolor zawiasów stalowy, czarny lub biały (zawiasy stanowią wyposażenie ościeżnicy)
- » zamek magnetyczny na klucz zwykły, blokadę łazienkową, wkładkę patentową lub zamek oszczędnościowy w kolorze stalowym, czarnym lub białym do wyboru

OŚCIEŻNICE

- » do skrzydeł z kolekcji WOOD polecamy ościeżnice lakierowane w technologii DRE-PRINT w dekorze skrzydła

OPCJE BEZ DOPLĄTY

- » otwory pod tuleje wentylacyjne
- » szyby DECORMAT BRĄZ, DECORMAT GRAFIT i szyba przezroczysta

OPCJE ZA DOPLĄTĄ

- » skrzydła „100” 57 zł | 70,11 zł
- » wypełnienie płyta wiórowa otworowa 115 zł | 141,45 zł
- » podcięcie wentylacyjne 28 zł | 34,44 zł
- » **UWAGA:** trzeci zawias Estetic 80 do drzwi bezprzylgowych (dopłata doliczana jest do ceny ościeżnicy) 124 zł | 152,52 zł
- » kratka wentylacyjna aluminiowa 112 zł | 137,76 zł

rys. 1



krawędź bez przylgi



W1

W2

W3

W4



CLARO M1

Dekor



Cena skrzydła nie obejmuje ceny ościeżnicy i klamki

WZÓR	M1	M2, M4	M3
CLARO (G0) lakier mat	828 zł 1018,44 zł	1045 zł 1285,35 zł	1385 zł 1703,55 zł
CLARO (G0) lakier połysk	961 zł 1182,03 zł	1178 zł 1448,94 zł	1518 zł 1867,14 zł

W STANDARDZIE LAKIER POŁYSK

- » płaszczyzna skrzydła oklejona materiałem podkładowym i polakierowana
- » lakier połyskowy
- » rama z płyty MDF
- » wypełnienie płyta wiórowo otworowa
- » szyba MAT DRE gr.4 mm

W STANDARDZIE LAKIER MAT

- » płaszczyzna skrzydła oklejona materiałem podkładowym i polakierowana
- » lakier matowy
- » rama z płyty MDF
- » wypełnienie „plaster miodu”
- » szyba MAT DRE gr.4 mm

SKRZYDŁO BEZPRZYLGOWE ROZWIERNE

- » krawędź bez przyłgi w kolorze białym lub czarnym rys. 1
- » gniazda pod 2 zawiasy wpuszczane Estetic 80 kolor zawiasów biały, stalowy lub czarny (zawiasy stanowią wyposażenie ościeżnicy)
- » zamek magnetyczny na klucz zwykły, blokadę łazienkową, wkładkę patentową lub zamek oszczędnościowy w kolorze stalowym, czarnym lub białym do wyboru

OŚCIEŻNICE

- » do skrzydeł z kolekcji CLARO polecamy ościeżnice lakierowane w technologii DRE-PRINT białe, czarne lub w folii DRE-CELL czarna mat 2

OPCJE BEZ DOPŁATY

- » otwory pod tuleje wentylacyjne
- » szyby DECORMAT BRAZ, DECORMAT GRAFIT i szyba przezroczysta

OPCJE ZA DOPŁATĄ

- | | |
|---|--------------------|
| » skrzydła „100” | 57 zł 70,11 zł |
| » podcięcie wentylacyjne | 28 zł 34,44 zł |
| » wypełnienie płyta wiórowa otworowa w skrzydłach lakierowanych mat | 115 zł 141,45 zł |
| » UWAGA: trzeci zawias Estetic 80 do drzwi bezprzylgowych (dopłata doliczana jest do ceny ościeżnicy) | 124 zł 152,52 zł |
| » kratka wentylacyjna aluminiowa | 112 zł 137,76 zł |

rys. 1



krawędź bez przyłgi



Obrzeże białe,
zamek biały



Obrzeże czarne,
zamek czarny



M 1 - CLARO

M 2 - CLARO

M 3 - CLARO

M 4 - CLARO

Opcje modelowe do wyboru:

- M1 - pełne skrzydło, brak szklenia
- M2 - bulaj MDF w folii czarna mat
- M3 - bulaj metalowy (szyba matowa lub przezroczysta)
- M4 - ramka MDF w folii czarna mat

BULAJ metalowy M3 - w kolorze stali lub czarny. Dostępna wyłącznie szyba matowa lub przezroczysta.

Szerokość skrzydeł: jednoskrzydłowe „60”÷„100”.

Informacje techniczne: ościeżnice: str. 140, akcesoria: str. 160-167 i 177, skrzydła drzwiowe: str. 178-186.



GRAFI M4-G2

Cena skrzydła nie obejmuje ceny ościeżnicy i klamki

WZÓR	M1	M2, M4	M3
lakier mat G1-G25	963 zł 1184,49 zł	1180 zł 1451,40 zł	1520 zł 1869,60 zł
lakier połysk G1-G25	1097 zł 1349,31 zł	1314 zł 1616,22 zł	1654 zł 2034,42 zł

W STANDARDZIE SKRZYDŁA LAKIEROWANEGO POŁYSK

- » płaszczyzna skrzydła oklejona materiałem podkładowym, nadruk wzoru i polakierowana (kolor podkładu płaszczyzny skrzydła - biały)
- » lakier połyskowy
- » rama z płyty MDF
- » wypełnienie płyta wiórowa otworowa
- » szyba MAT DRE gr.4 mm (model M2, M4)

W STANDARDZIE SKRZYDŁA LAKIEROWANEGO MAT

- » płaszczyzna skrzydła oklejona materiałem podkładowym, nadruk wzoru i polakierowana (kolor podkładu płaszczyzny skrzydła - biały)
- » lakier matowy
- » rama z płyty MDF
- » wypełnienie „plaster miodu”
- » szyba MAT DRE gr.4 mm (model M2, M4)

SKRZYDŁO BEZPRZYLGOWE ROZWIERNIE

- » krawędź bez przyłgi w kolorze białym lub czarnym rys. 1
- » gniazda pod 2 zawiasy wpuszczane Estetic 80 kolor zawiasów biały, stalowy lub czarny (zawiasy stanowią wyposażenie ościeżnicy)
- » zamek magnetyczny na klucz zwykły, blokadę łazienkową, wkładkę patentową lub zamek oszczędnościowy w kolorze stalowym, czarnym lub białym do wyboru

OŚCIEŻNICE

- » do skrzydeł z kolekcji GRAFI polecamy ościeżnice lakierowane w technologii DRE-PRINT białe, czarne lub w folii DRE-CELL czarna mat 2

OPCJE BEZ DOPŁATY

- » otwory pod tuleje wentylacyjne
- » szyby DECORMAT BRĄZ, DECORMAT GRAFIT i szyba przezroczysta

OPCJE ZA DOPŁATĄ

- » skrzydła „100” 57 zł | 70,11 zł
- » podcięcie wentylacyjne 28 zł | 34,44 zł
- » wypełnienie płyta wiórowa otworowa w skrzydłach lakierowanych mat 115 zł | 141,45 zł
- » UWAGA: trzeci zawias Estetic 80 do drzwi bezprzylgowych (dopłata doliczana jest do ceny ościeżnicy) 124 zł | 152,52 zł
- » kratka wentylacyjna aluminiowa 112 zł | 137,76 zł

rys. 1



krawędź bez przyłgi



Obrzeże białe, zamek biały



Obrzeże czarne, zamek czarny

Opcje modelowe do wyboru z możliwością zastosowania wzorów grafik G1-G25:

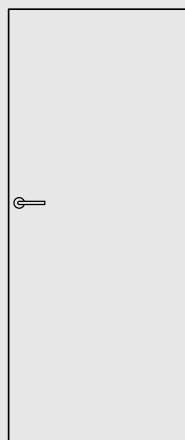

M1

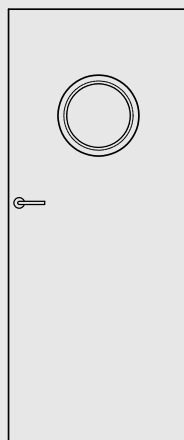

M2

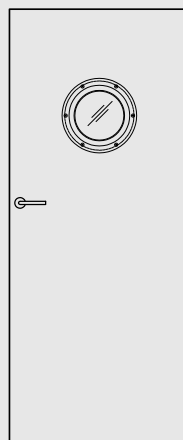

M3

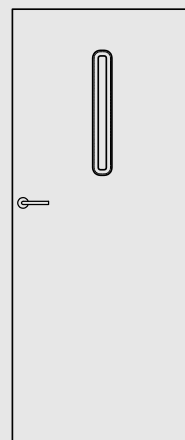

M4

- M1 - pełne skrzydło, brak szklenia
- M2 - bulaj MDF w folii czarna mat
- M3 - bulaj metalowy w kolorze czarnym lub stalowym (szyba matowa lub przezroczysta)
- M4 - ramka MDF w folii czarna mat

Wzory grafik dostępne na stronie 60-61, 170-173.



G1



G2



G3



G4



G5



G6



G7



G8



G9



G10



G11



G12



G13

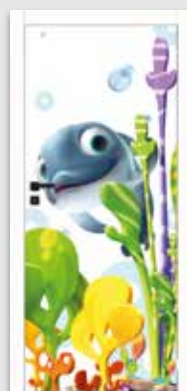

G14



G15



G16



G17*



G18*



G19



G20*



GRAFI M1 G16



G21



G22



G23



G24*



G25

* wzór posiada wersje dla skrzydła prawego i lewego

Szerokość skrzydeł: jednoskrzydłowe „60”÷„100”.

Informacje techniczne: ościeżnice: str. 140, akcesoria: str. 160-167 i 177, skrzydła drzwiowe: str. 178-186.



LUX 10 brzoza

Dekor

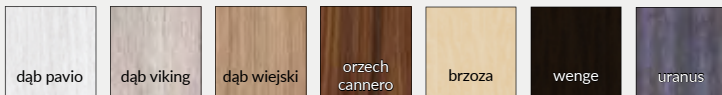

Cena skrzydła nie obejmuje ceny ościeżnicy i klamki

MODEL	LUX 10	LUX 20, LUX 40	LUX 30
cena	961 zł 1182,03 zł	1178 zł 1448,94 zł	1518 zł 1867,14 zł

W STANDARDZIE

- » płaszczyzna skrzydła oklejona materiałem podkładowym w kolorze dekoru i polakierowana
- » lakier połyskowy
- » rama z płyty MDF
- » wypełnienie płyta wiórowo otworowa
- » szyba MAT DRE gr.4 mm (model LUX 20, LUX 40)

SKRZYDŁO BEZPRZYLGOWE ROZWIERNIE

- » krawędź bez przyłgi w kolorze czarnym rys. 1
- » gniazda pod 2 zawiasy wpuszczane Estetic 80 kolor zawiasów czarny, biały lub stalowy (zawiasy stanowią wyposażenie ościeżnicy)
- » zamek magnetyczny na klucz zwykły, blokadę łazienkową, wkładkę patentową lub zamek oszczędnościowy w kolorze stalowym, czarnym lub białym do wyboru

OŚCIEŻNICE

do skrzydeł z kolekcji LUX polecamy ościeżnice lakierowane w dekorze skrzydła lub w folii DRE-CELL czarna mat 2

OPCJE BEZ DOPLATY

- » otwory pod tuleje wentylacyjne
- » szyby DECORMAT BRĄZ, DECORMAT GRAFIT i szyba przezroczysta

OPCJE ZA DOPLATĄ

- » skrzydła „100” 57 zł | 70,11 zł
- » podcięcie wentylacyjne 28 zł | 34,44 zł
- » **UWAGA:** trzeci zawias Estetic 80 do drzwi bezprzylgowych (dopłata doliczana jest do ceny ościeżnicy) 124 zł | 152,52 zł
- » kratka wentylacyjna aluminiowa 112 zł | 137,76 zł

rys. 1



krawędź bez przyłgi



Obrzeże czarne, zamek czarny



LUX 10



LUX 20



LUX 30



LUX 40

BULAJ metalowy LUX 30 - w kolorze stali lub czarny. Dostępna wyłącznie szyba matowa lub przezroczysta.



Nova 10 - dąb halifax naturalny

Laminaty EGGER 3 mm grupa 1	 dąb halifax szary	 dąb halifax naturalny	 dąb halifax tabac
Laminaty CLEAF 4 mm grupa 2	 wiąz biały	 wiąz naturalny	 wiąz ciemny
Intarsje	 stal szcziotkowana	 złoto szcziotkowane	 mat moro

Cena skrzydła nie obejmuje ceny ościeżnicy i klamki

MODEL	grupa 1	grupa 2
NOVA 10	620 zł netto 762,60 zł brutto	990 zł netto 1217,70 zł brutto
NOVA 20, NOVA 40	837 zł netto 1029,51 zł brutto	1208 zł netto 1485,84 zł brutto
NOVA 30	1177 zł netto 1447,71 zł brutto	1548 zł netto 1904,04 zł brutto
NOVA 50 - 80	770 zł netto 947,10 zł brutto	-

W STANDARDZIE

- » płaszczyzna skrzydła oklejona płytą laminowaną, synchroniczną o grubości 3 mm lub 4 mm
- » rama z drewna iglastego
- » wypełnienie „plaster miodu”
- » szyba MAT DRE gr. 4 mm
- » obrzeże w kolorze czarnym
- » dla dekoru dąb halifax naturalny obrzeże w kolorze skrzydła lub czarne
- » NOVA 50 - 80 Intarsje pionowe z laminatu: stal szczotkowana, złoto szczotkowane lub mat moro do wyboru

OPCJE BEZ DOPŁATY

- » tuleje wentylacyjne
- » trzeci zawias do skrzydła przylgowego
- » szyby DECORMAT BRĄZ, DECORMAT GRAFIT i szyba przezroczysta

SKRZYDŁO PRZYLGOWE

- » krawędź prosta rys. 1
- » 2 zawiasy wkręcane koloru srebrnego lub czarnego
- » zamek zasuwkowy w kolorze srebrnym lub czarnym na klucz zwykły, blokadę łazienkową, wkładkę patentową lub zamek oszczędnościowy

SKRZYDŁO BEZPRZYLGOWE ROZWIERNIE (dopłata 76 zł netto)

- » krawędź bez przyłgi rys. 2
- » gniazda pod 2 zawiasy wpuszczane Estetic 80 (zawiasy stanowią wyposażenie ościeżnicy)
- » zamek magnetyczny na klucz zwykły, blokadę łazienkową, wkładkę patentową lub zamek oszczędnościowy w kolorze stalowym, czarnym lub białym do wyboru

SKRZYDŁO PRZESUWNE

- » krawędź bez przyłgi rys. 2
- » gniazdo pod zamek hakowy i/lub uchwyt

OŚCIEŻNICE

- » do skrzydeł z kolekcji NOVA polecamy ościeżnice w folii DRE-CELL czarna mat 2 oraz w laminacie CPL dąb halifax naturalny do skrzydeł wykonanych w laminacie dąb halifax naturalny, w układzie wzdłużnym w drugiej grupie cenowej CPL

OPCJE ZA DOPŁATĄ

- » pakiet Silent 37dB (uszczelka opadająca + wypełnienie akustyczne) - NOVA 10 gr.1 laminaty Egger 484 zł | 595,32 zł
- » wypełnienie płyta wiórowa otworowa 115 zł | 141,45 zł
- » skrzydła bezprzylgowe rozwiernie 76 zł | 93,48 zł
- » skrzydła „100” 137 zł | 168,51 zł
- » podcięcie wentylacyjne 28 zł | 34,44 zł
- » skrót rekuperacyjny -15 mm 28 zł | 34,44 zł
- » kratka wentylacyjna tworzywowa 27 zł | 33,21 zł
- » kratka wentylacyjna aluminiowa 112 zł | 137,76 zł
- » Istnieje możliwość zakupu samego bulaja metalowego w kolorze czarnym lub stali nierdzewnej w cenie 500 zł | 615,00 zł
- » UWAGA: trzeci zawias Estetic 80 do drzwi bezprzylgowych (dopłata doliczana jest do ceny ościeżnicy) 124 zł | 152,52 zł

UWAGA: pakiet Silent dotyczy skrzydeł przylgowych i bezprzylgowych jednoskrzydłowych.

BULAJ metalowy Nova 30 - w kolorze stali lub czarny. Dostępna wyłącznie szyba matowa lub przezroczysta.

rys. 1



krawędź prosta

rys. 2



krawędź bez przyłgi

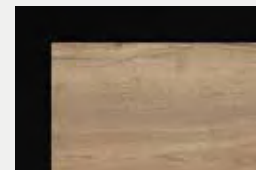

Opcja połączenia ościeżnicy w folii DRE-Cell czarna mat 2 i laminatu dąb halifax naturalny



NOVA 10



NOVA 20



NOVA 30



NOVA 40



NOVA 50



NOVA 60



NOVA 70



NOVA 80



RIVIA 10 - kasztan marrone / czarny ST

Dekor DRE-Cell	biała mat	sosna biała	wiąz syberyjski	srebrna	dąb piaskowy	dąb bielony ryfla	dąb vintage	dąb złoty ryfla
	orzech	orzech karmelowy	wiąz antracyt	wenge ciemne	dąb toffi *, **	kasztan marmone struktura	dąb evoke	jasna szara mat
Dekor 3D	dąb grand	wiąz	orzech amerykański	heban*	dąb polski 3D			

*dekor dostępny do wyczerpania zapasów
**dekor dostępny jedynie w usłojeniu poziomym



Rivia 20 baza Biała mat



Rivia 20 baza Czarny ST

Cena skrzydła nie obejmuje ceny ościeżnicy i klamki

MODEL

RIVIA 10, 60, 70, 80, 90, 100, 110, 120, 130

RIVIA 20, 30

RIVIA 40, 50

Dekor DRE-Cell i Dekor 3D

657 zł netto | 808,11 zł brutto

723 zł netto | 889,29 zł brutto

753 zł netto | 926,19 zł brutto

W STANDARDZIE

- » rama z drewna iglastego
- » wypełnienie płyta wiórowa otworowa
- » szyba kora biała gr. 4 mm

OPCJE BEZ DOPŁATY

- » szyby chinchila lub żaluzja
- » tuleje wentylacyjne
- » trzeci zawias do skrzydła przylgowego

SKRZYDŁO PRZYLGOWE

- » krawędź prosta, ramka przyszybowa jednolita płaska **rys. 1**
- » 2 zawiasy wkręcane koloru srebrnego
- » zamek zasuwkowy na klucz zwykły, blokadę łazienkową, wkładkę patentową lub zamek oszczędnościowy

SKRZYDŁO BEZPRZYLGOWE ROZWIERNE (dopłata 76 zł netto)

- » krawędź bez przylgi, ramka przyszybowa jednolita płaska, **rys. 2**
- » gniazda pod 2 zawiasy wpuszczane Estetic 80 (zawiasy stanowią wyposażenie ościeżnicy)
- » zamek magnetyczny na klucz zwykły, blokadę łazienkową, wkładkę patentową lub zamek oszczędnościowy

SKRZYDŁO PRZESUWNE

- » krawędź bez przylgi, ramka przyszybowa jednolita płaska **rys. 2**
- » gniazdo pod zamek hakowy i/lub uchwyty

UWAGA: Skrzydło wykonane w dekorze biała mat lub czarny ST z możliwością wyboru dekoru pasa środkowego. Krawędź skrzydła w kolorze pasa środkowego. RIVIA 40 - BULAJ oklejony folią PVC w kolorze białym lub czarnym, RIVIA 50 - BULAJ oklejony folią srebrną. Konfigurator domyślnie wybiera dekor ościeżnicy w kolorze pasa środkowego skrzydła.

*** W modelu RIVIA 70 i 120 wstawka w wybranym kolorze ma ustojenie pionowe z wyjątkiem koloru dąb toffi. W pozostałych modelach wstawki mają ustojenie poziome.

OPCJE ZA DOPŁATĄ

- » szyba dekoracyjna MAT DRE, DECORMAT BRĄZ, DECORMAT GRAFIT (dotyczy skrzydła)
 - RIVIA 20, 30 14 zł | 17,22zł
 - RIVIA 40, 50 28 zł | 34,44 zł
- » szyba mleczna VSG 22.1 zespolona bezpieczna
 - RIVIA 20, 30 22 zł | 27,06 zł
 - RIVIA 40, 50 41 zł | 50,43 zł
- » skrzydła bezprzylgowe rozwiernie
 - » szerokość skrzydła „90” i „100” 26 zł | 31,98 zł
 - » podcięcie wentylacyjne 28 zł | 34,44 zł
 - » skrót rekuperacyjny -15 mm 28 zł | 34,44 zł
 - » kratka wentylacyjna tworzywowa 27 zł | 33,21 zł
 - » kratka wentylacyjna aluminiowa 112 zł | 137,76 zł
- » **UWAGA:** trzeci zawias Estetic 80 do drzwi bezprzylgowych (dopłata doliczana jest do ceny ościeżnicy) 124 zł | 152,52 zł

rys. 1

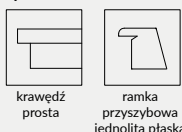

rys. 2

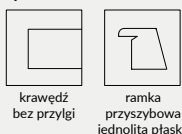

RIVIA 10

RIVIA 20

RIVIA 30

RIVIA 40

RIVIA 50

RIVIA 60

RIVIA 70***



RIVIA 80

RIVIA 90

RIVIA 100

RIVIA 110

RIVIA 120***

RIVIA 130



GALERIA ALU 20 - wiąz antracyt

Dekor DRE-Cell	biała mat	biały (struktura)	sosna biała	wiąz syberyjski	srebrna	dąb piaskowy	dąb bielony ryfla	dąb vintage	orzech karmelowy
	dąb złoty ryfla	orzech	wiąz antracyt	wenge ciemne	dąb toffi ^{***, **}	kasztan marmone struktura	dąb evoke	jasna szara mat	
Dekor 3D	dąb grand	wiąz	orzech amerykański	heban ^{**}	dąb polski 3D				
Laminat CPL *	biały	biały mleczny	popiel	szary ciemny	beton 2	dąb gray	dąb walijski		
	akacja	orzech celini	orzech	miodowy dąb	kasztan	orzech palony	czarny ST		

* laminat dostępny w modelach 10, 20, 30, 50, 60

** dekor dostępny do wyczerpania zapasów

*** dekor tylko w ułożeniu poziomym

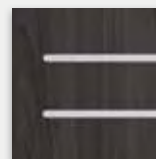

wstawki o szerokości 8 mm umiejscowione w jednej płaszczyźnie z powierzchnią drzwi z obu stron

Cena skrzydła nie obejmuje ceny ościeżnicy i klamki

MODEL	Dekor DRE-Cell i Dekor 3D	Laminat CPL 0,15-0,20 mm
GALERIA ALU 10, 20, 30, 50, 60	705 zł netto 867,15 zł brutto	817 zł netto 1004,91 zł brutto
GALERIA ALU 11, 12, 13, 21, 22, 23, 24, 25	882 zł netto 1084,86 zł brutto	-

W STANDARDZIE

- » rama z drewna iglastego
- » wypełnienie płyta wiórowa otworowa
- » krawędź o promieniu R 2,5 mm dla laminatów CPL gr. 0,15-0,2 mm
- » wstawki dekoracyjne 8 mm
- » szyba kora biała gr. 4 mm

OPCJE BEZ DOPLĄTY

- » szyby chinchila lub żaluzja
- » tuleje wentylacyjne
- » trzeci zawias do skrzydła przylgowego

SKRZYDŁO PRZYLGOWE

- » krawędź prosta, ramka przyszybowa płaska **rys. 1**
- » 2 zawiasy wkręcane koloru srebrnego
- » zamek zasuwkowy na klucz zwykły, blokadę łazienkową, wkładkę patentową lub zamek oszczędnościowy
- » krawędź prosta lub krawędź o promieniu R 2,5 mm wykonana metodą directformingu (w laminacie CPL) **rys. 3**

SKRZYDŁO BEZPRZYLGOWE ROZWIERNIE (dopłata 76 zł netto)

- » krawędź bez przyłgi, ramka przyszybowa płaska **rys. 2**
- » gniazda pod 2 zawiasy wpuszczane Estetic 80 (zawiasy stanowią wyposażenie ościeżnicy)
- » zamek magnetyczny na klucz zwykły, blokadę łazienkową, wkładkę patentową lub zamek oszczędnościowy

SKRZYDŁO PRZESUWNE

- » krawędź bez przyłgi, ramka przyszybowa płaska **rys. 2**
- » gniazdo pod zamek hakowy i/lub uchwyty

UWAGA: Skrzydła bierne GALERIA ALU 20, 21, 22, 23, 24, 25, 60 bez poziomych wstawek w jednolitym ustojeniu.

UWAGA: pakiet Silent dotyczy skrzydeł przylgowych i bezprzylgowych jednoskrzydłowych.

OPCJE ZA DOPLĄTĄ

- » pakiet Silent 37dB (uszczelka opadająca + wypełnienie akustyczne) - GALERIA ALU 10 - 60 369 zł | **453,87zł**
- » szyba dekoracyjna MAT DRE, DECORMAT BRĄZ, DECORMAT GRAFIT (dotyczy skrzydła)
- GALERIA ALU 11, 13, 23 14 zł | **17,22 zł**
- GALERIA ALU 21 28 zł | **34,44 zł**
- GALERIA ALU 24, 25 57 zł | **70,11zł**
- GALERIA ALU 12, 22 90 zł | **110,70 zł**
- » szyba mleczna VSG 22.1 zespolona bezpieczna
- GALERIA ALU 11 41 zł | **50,43zł**
- GALERIA ALU 13, 23 57 zł | **70,11zł**
- GALERIA ALU 21 82 zł | **100,86 zł**
- GALERIA ALU 24 57 zł | **70,11 zł**
- GALERIA ALU 25 63 zł | **77,49 zł**
- GALERIA ALU 12 145 zł | **178,35 zł**
- GALERIA ALU 22 152 zł | **186,96 zł**
- » skrzydła bezprzylgowe rozwiernie
- » skrzydła „90° i „100° 76 zł | **93,48 zł**
- » podcięcie wentylacyjne 26 zł | **31,98 zł**
- » skrót rekuperacyjny -15 mm 28 zł | **34,44 zł**
- » kratka wentylacyjna tworzywowa 27 zł | **33,21 zł**
- » kratka wentylacyjna aluminiowa 112 zł | **137,76 zł**
- » listwa przymykowa drzwi dwuskrzydłowych bezprzylgowych 26 zł | **31,98 zł**
- » drzwi dwuskrzydłowe cena skrzydła x 2
- » **UWAGA:** trzeci zawias Estetic 80 do drzwi bezprzylgowych (dopłata doliczana jest do ceny ościeżnicy) 124 zł | **152,52 zł**

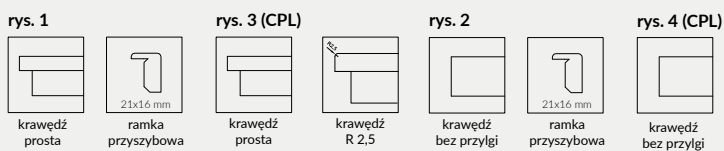

W STANDARDZIE

- » rama z drewna iglastego
- » wypełnienie „plaster miodu”
- » szyba kora biała gr. 4 mm

OPCJE BEZ DOPŁATY

- » szyby chinchila lub żaluzja
- » tuleje wentylacyjne
- » trzeci zawias do skrzydła przylgowego

SKRZYDŁO PRZYLGOWE

- » krawędź prosta, ramka przyszybowa płaska **rys. 1**
- » 2 zawiasy wkręcane koloru srebrnego
- » zamek zasuwkowy na klucz zwykły, blokadę łazienkową, wkładkę patentową lub zamek oszczędnościowy

SKRZYDŁO BEZPRZYLGOWE ROZWIERNIE (dopłata 76 zł netto)

- » krawędź bez przylgi, ramka przyszybowa płaska, **rys. 2**
- » gniazda pod 2 zawiasy wpuszczane Estetic 80 (zawiasy stanowią wyposażenie ościeżnicy)
- » zamek magnetyczny na klucz zwykły, blokadę łazienkową, wkładkę patentową lub zamek oszczędnościowy

SKRZYDŁO PRZESUWNE

- » krawędź bez przylgi, ramka przyszybowa płaska **rys. 2**
- » gniazdo pod zamek hakowy i/lub uchwyty

OPCJE ZA DOPŁATĄ

- » szyba dekoracyjna MAT DRE, DECORMAT BRĄZ, DECORMAT GRAFIT (dotyczy skrzydła)
 - ARTE B 10, 20, 30 97 zł | **119,31 zł**
 - ARTE B 40, 50 28 zł | **34,44 zł**
 - ARTE B 60 14 zł | **17,22 zł**
- » szyba mleczna VSG 22.1 zespolona bezpieczna
 - ARTE B 10, 20, 30 263 zł | **323,49 zł**
 - ARTE B 40, 50 76 zł | **93,48 zł**
 - ARTE B 60 41 zł | **50,43 zł**
- » wypełnienie płyta wiórowa otworowa
- » skrzydła bezprzylgowe rozwiernie
 - skrzydła „90” i „100” 26 zł | **31,98 zł**
 - podcięcie wentylacyjne 28 zł | **34,44 zł**
 - skrót rekuperacyjny -15 mm 28 zł | **34,44 zł**
 - kratka wentylacyjna tworzywowa 27 zł | **33,21 zł**
 - kratka wentylacyjna aluminiowa 112 zł | **137,76 zł**
- » listwa przymykowa drzwi dwuskrzydłowych bezprzylgowych 26 zł | **31,98 zł**
- » drzwi dwuskrzydłowe cena skrzydła x 2
- » **UWAGA:** trzeci zawias Estetic 80 do drzwi bezprzylgowych (dopłata doliczana jest do ceny ościeżnicy) 124 zł | **152,52 zł**

rys. 1



krawędź prosta



ramka przyszybowa płaska

rys. 2



krawędź bez przylgi



ramka przyszybowa płaska



ARTE B 10

ARTE B 20

ARTE B 30

ARTE B 40

ARTE B 50

ARTE B 60

Dekor DRE-Cell

biała mat	biały (struktura)	sosna biała	wiąz syberyjski	srebrna	dąb piaskowy	dąb bielony ryfla	dąb vintage	orzech karmelowy
dąb złoty ryfla	orzech	wiąz antracyt	wenge ciemne	dąb toffi*** *	kasztan marrone struktura	jasna szara mat	dąb evoke	

Dekor 3D

dąb grand	wiąz	orzech amerykański	heban*	dąb polski 3D	*** dekor tylko w ustojeniu poziomym * dekor dostępny do wyczerpania zapasów			
-----------	------	--------------------	--------	---------------	---	--	--	--

Cena skrzydła nie obejmuje ceny ościeżnicy i klamki

MODEL

Dekor DRE-Cell, Dekor 3D

ARTE B 10-30

619 zł netto | **761,37 zł brutto**

ARTE B 40-60

501 zł netto | **616,23 zł brutto**

W STANDARDZIE

- » rama z drewna iglastego
- » wypełnienie „plaster miodu”
- » szyba kora biała gr. 4 mm

OPCJE BEZ DOPŁATY

- » szyby chinchila lub żaluzja
- » tuleje wentylacyjne
- » trzeci zawias do skrzydła przylgowego

SKRZYDŁO PRZYLGOWE

- » krawędź prosta, ramka przyszybowa płaska, płyciny profilowane MDF gr. 19 mm **rys. 1**
- » 2 zawiasy wkręcane koloru srebrnego
- » zamek zasuwkowy na klucz zwykły, blokadę łazienkową, wkładkę patentową lub zamek oszczędnościowy

SKRZYDŁO BEZPRZYLGOWE ROZWIERNIE (dopłata 76 zł netto)

- » krawędź bez przyłgi, ramka przyszybowa płaska, płyciny profilowane MDF gr. 19 mm **rys. 2**
- » gniazda pod 2 zawiasy wpuszczane Estetic 80 (zawiasy stanowią wyposażenie ościeżnicy)
- » zamek magnetyczny na klucz zwykły, blokadę łazienkową, wkładkę patentową lub zamek oszczędnościowy

SKRZYDŁO PRZESUWNE

- » krawędź bez przyłgi, ramka przyszybowa płaska, płyciny profilowane MDF gr. 19 mm **rys. 2**
- » gniazdo pod zamek hakowy i/lub uchwyty

OPCJE ZA DOPŁATĄ

- » szyba dekoracyjna MAT DRE, DECORMAT BRĄZ, DECORMAT GRAFIT (dotyczy skrzydła)
 - CARLA 20 14 zł | 17,22 zł
 - CARLA 30 69 zł | 84,87 zł
 - CARLA 40 57 zł | 70,11 zł
- » szyba mleczna VSG 22.1 zespolona bezpieczna
 - CARLA 20 35 zł | 43,05 zł
 - CARLA 30 249 zł | 306,27 zł
 - CARLA 40 207 zł | 254,61 zł
- » wypełnienie płyta wiórowa otworowa
 - CARLA 20 76 zł | 93,48 zł
 - CARLA 30 207 zł | 254,61 zł
 - CARLA 40 115 zł | 141,45 zł
- » skrzydła bezprzylgowe rozwiernie
 - skrzydła „90” i „100” 26 zł | 31,98 zł
 - podcięcie wentylacyjne 28 zł | 34,44 zł
 - skróć rekuperacyjny -15 mm 28 zł | 34,44 zł
 - kratka wentylacyjna tworzywowa 27 zł | 33,21 zł
 - kratka wentylacyjna aluminiowa 112 zł | 137,76 zł
- » listwa przymykowa drzwi dwuskrzydłowych bezprzylgowych 26 zł | 31,98 zł
- » drzwi dwuskrzydłowe cena skrzydła x 2
- » **UWAGA:** trzeci zawias Estetic 80 do drzwi bezprzylgowych (dopłata doliczana jest do ceny ościeżnicy) 124 zł | 152,52 zł

rys. 1

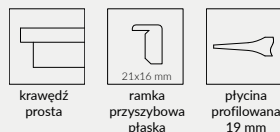

rys. 2



biała mat	biały (struktura)	sosna biała	wiąz syberyjski	srebrna	dąb piaskowy	dąb bielony ryfla	dąb vintage	orzech karmelowy	Dekor DRE-Cell	
	dąb złoty ryfla	orzech	wiąz antracyt	wenge ciemne	dąb toffi***	kasztan marmone struktura	jasna szara mat	dąb evoke		
					dąb grand	wiąz	orzech amerykański	heban*	dąb polski 3D	Dekor 3D

*** dekor tylko w usłojeniu poziomym

* dekor dostępny do wyczerpania zapasów

Cena skrzydła nie obejmuje ceny ościeżnicy i klamki

MODEL

CARLA 10-40

Dekor DRE-Cell, Dekor 3D

693 zł netto | 852,39 zł brutto



FINEA 40 dąb vintage

Dekor DRE-Cell	biała mat	biały (struktura)	sosna biała	wiąz syberyjski	srebrna	dąb piaskowy	dąb bielony ryfla	dąb vintage	orzech karmelowy
	dąb złoty ryfla	orzech	wiąz antracyt	wenge ciemne	dąb toffi***, *	kasztan marrone struktura	jasna szara mat	dąb evoke	
Dekor 3D	dąb grand	wiąz	orzech amerykański	heban*	dąb polski 3D				

* dekor dostępny do wyczerpania zapasów

*** dekor tylko w ustojeniu poziomym

Cena skrzydła nie obejmuje ceny ościeżnicy i klamki

MODEL

Dekor DRE-Cell i Dekor 3D

FINEA 10, 40, FINEA B 10, 40

799 zł netto | 982,77 zł brutto

FINEA 20, FINEA B 20

860 zł netto | 1057,80 zł brutto

FINEA 30, 50, 60, FINEA B 30, 50, 60

894 zł netto | 1099,62 zł brutto

W STANDARDZIE

- » rama z drewna iglastego
- » wypełnienie płyta wiórowa otworowa
- » szyba kora biała gr. 4 mm

OPCJE BEZ DOPŁATY

- » szyby chinchila lub żaluzja
- » tuleje wentylacyjne
- » trzeci zawias do skrzydła przylgowego

SKRZYDŁO PRZYLGOWE

- » krawędź prosta, ramka przyszybowa płaska **rys. 1**
- » 2 zawiasy wkręcane koloru srebrnego
- » zamek zasuwkowy na klucz zwykły, blokadę łazienkową, wkładkę patentową lub zamek oszczędnościowy

SKRZYDŁO BEZPRZYLGOWE ROZWIERNIE (dopłata 76 zł netto)

- » krawędź bez przylgi, ramka przyszybowa płaska **rys. 2**
- » gniazda pod 2 zawiasy wpuszczane Estetic 80 (zawiasy stanowią wyposażenie ościeżnicy)
- » zamek magnetyczny na klucz zwykły, blokadę łazienkową, wkładkę patentową lub zamek oszczędnościowy

SKRZYDŁO PRZESUWNE

- » krawędź bez przylgi, ramka przyszybowa płaska **rys. 2**
- » gniazdo pod zamek hakowy i/lub uchwyty

OPCJE ZA DOPŁATĄ

- » szyba dekoracyjna MAT DRE, DECORMAT BRĄZ, DECORMAT GRAFIT (dotyczy skrzydła)
 - FINEA 20, FINEA B 20 28 zł | 34,44 zł
 - FINEA 30, 50, 60, FINEA B 30, 50, 60 57 zł | 70,11 zł
- » szyba mleczna VSG 22.1 zespolona bezpieczna
 - FINEA 20, FINEA B 20 82 zł | 100,86 zł
 - FINEA 30, FINEA B 30 194 zł | 238,62 zł
 - FINEA 50, 60, FINEA B 50, 60 57 zł | 70,11 zł
- » skrzydła bezprzylgowe rozwiernie
 - » szerokość skrzydła „90” i „100” 76 zł | 93,48 zł
 - » podcięcie wentylacyjne 26 zł | 31,98 zł
 - » skrót rekuperacyjny -15 mm 28 zł | 34,44 zł
 - » kratka wentylacyjna tworzywowa 27 zł | 33,21 zł
 - » kratka wentylacyjna aluminiowa 112 zł | 137,76 zł
- » **UWAGA:** trzeci zawias Estetic 80 do drzwi bezprzylgowych (dopłata doliczana jest do ceny ościeżnicy) 124 zł | 152,52 zł

rys. 1



krawędź prosta



ramka przyszybowa płaska

rys. 2



krawędź bez przylgi



ramka przyszybowa płaska



FINEA 10
FINEA B 10*



FINEA 20
FINEA B 20*



FINEA 30
FINEA B 30*



FINEA 40
FINEA B 40*



FINEA 50
FINEA B 50*



FINEA 60
FINEA B 60*

* FINEA B usłojenie płycin tylko poziome



usłojenie płycin FINEA

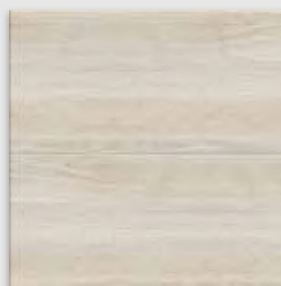

poziome usłojenie płycin FINEA B



DECO 20 - beton 2 z czarną ramką SLIM

Dekor DRE-Cell	biała mat	biały (struktura)	sosna biała	wiąz syberyjski	srebrna	dąb piaskowy	dąb bielony ryfla	dąb vintage	orzech karmelowy
	dąb złoty ryfla	orzech	wiąz antracyt	wenge ciemne	dąb toffi***, *	kasztan marrone struktura	jasna szara mat	dąb evoke	
Dekor 3D	dąb grand	wiąz	orzech amerykański	heban*	dąb polski 3D				
Laminat CPL	biały	biały mleczny	popiel	szary ciemny	beton 2	dąb gray	dąb walijski		
	akacja	orzech celini	orzech	miodowy dąb	kasztan	orzech palony	czarny ST		

*** dekor tylko w usojeniu poziomym

* dekor dostępny do wyczerpania zapasów

Cena skrzydła nie obejmuje ceny ościeżnicy i klamki

MODEL

Dekor DRE-Cell, Dekor 3D

Laminat CPL 0,15-0,20 mm gr.1

DECO 10-40

501 zł netto | 616,23 zł brutto

614 zł netto | 755,22 zł brutto

W STANDARDZIE

- » rama z drewna iglastego
- » krawędź o promieniu R 2,5 mm dla laminatów CPL gr. 0,15-0,2 mm z wyjątkiem biały, biały mleczny, popiel
- » wypełnienie „plaster miodu”
- » szyba kora biała gr. 4 mm
- » płytina płaska HDF 4 mm dla DECO 30

OPCJE BEZ DOPŁATY

- » szyby chinchila lub żaluzja
- » tuleje wentylacyjne
- » trzeci zawias do skrzydła przylgowego

SKRZYDŁO PRZYLGOWE

- » krawędź prosta, ramka przyszybowa płaska **rys. 1** w dekorze skrzydła lub czarna Slim
- » 2 zawiasy wkręcane koloru srebrnego
- » zamek zasuwkowy na klucz zwykły, blokadę łazienkową, wkładkę patentową lub zamek oszczędnościowy
- » ramka zaokrąglona, krawędź prosta lub krawędź o promieniu R 2,5 mm wykonana metodą directformingu (w laminacie CPL) **rys. 4**

SKRZYDŁO BEZPRZYLGOWE ROZWIERNE (dopłata 76 zł netto)

- » krawędź bez przylgi, ramka przyszybowa płaska **rys. 2** w dekorze skrzydła lub czarna Slim
- » gniazda pod 2 zawiasy wpuszczane Estetic 80 (zawiasy stanowią wyposażenie ościeżnicy)
- » zamek magnetyczny na klucz zwykły, blokadę łazienkową, wkładkę patentową lub zamek oszczędnościowy
- » krawędź bez przylgi, ramka przyszybowa zaokrąglona (w laminacie CPL) **rys. 5**

SKRZYDŁO PRZESUWNE

- » krawędź bez przylgi oraz do wyboru: ramka przyszybowa płaska w dekorze skrzydła lub czarna Slim, **rys. 2** lub ramka przyszybowa zaokrąglona **rys. 3**
- » gniazdo pod zamek hakowy i/lub uchwyty
- » krawędź bez przylgi, ramka przyszybowa zaokrąglona (w laminacie CPL) **rys. 5**

OPCJE ZA DOPŁATĄ

- » szyba dekoracyjna MAT DRE, DECORMAT BRAZ, DECORMAT GRAFIT (dotyczy skrzydła)
DECO 10, 20, 30 28 zł | 34,44 zł
- » szyba mleczna VSG 22.1 zespolona bezpieczna
DECO 10, 20, 30 82 zł | 100,86 zł
- » wypełnienie płyta wiórowa otworowa 115 zł | 141,45 zł
- » skrzydła bezprzylgowe rozwierne 76 zł | 93,48 zł
- » skrzydła „90° i „100” 26 zł | 31,98 zł
- » podcięcie wentylacyjne 28 zł | 34,44 zł
- » skrót rekuperacyjny -15 mm 28 zł | 34,44 zł
- » kratka wentylacyjna tworzywowa 27 zł | 33,21 zł
- » kratka wentylacyjna aluminiowa 112 zł | 137,76 zł
- » listwa przymykowa drzwi dwuskrzydłowych bezprzylgowych 26 zł | 31,98 zł
- » drzwi dwuskrzydłowe cena skrzydła x 2
- » **UWAGA:** trzeci zawias Estetic 80 do drzwi bezprzylgowych (dopłata doliczana jest do ceny ościeżnicy) 124 zł | 152,52 zł

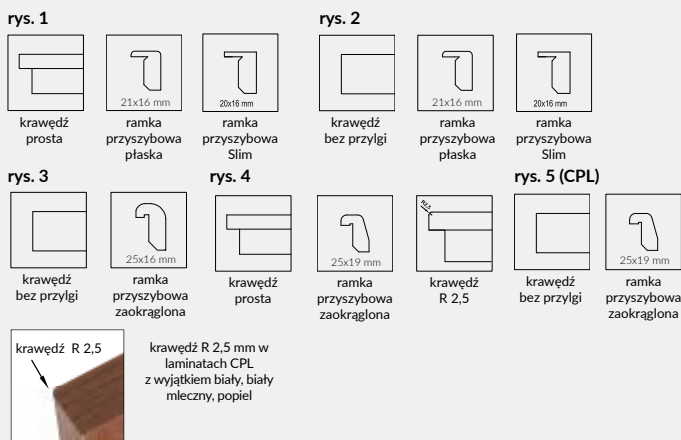

DECO 10



DECO 20



DECO 30

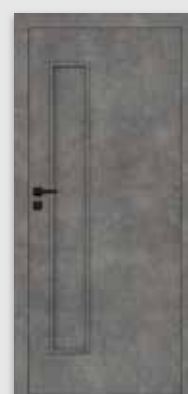

DECO 40



DECO 10
z czarną ramką
SLIM



DECO 20
z czarną ramką
SLIM



DECO 30
z czarną ramką
SLIM



DECO 40
z czarną ramką
SLIM



MODERN 20 - biała mat

Dekor DRE-Cell	biała mat	biały (struktura)	sosna biała	wiąz syberyjski	srebrna	dąb piaskowy	dąb bielony ryfla	dąb vintage	orzech karmelowy
	dąb złoty ryfla	orzech	wiąz antracyt	wenge ciemne	dąb toffi***, *	kasztan marrone struktura	jasna szara mat	dąb evoke	
Dekor 3D	dąb grand	wiąz	orzech amerykański	heban*	dąb polski 3D				

*** dekor tylko w usłojeniu poziomym

* dekor dostępny do wyczerpania zapasów

Cena skrzydła nie obejmuje ceny ościeżnicy i klamki

MODEL

MODERN 10-50

Dekor DRE-Cell, Dekor 3D

698 zł netto | 858,54 zł brutto

W STANDARDZIE

- » rama z drewna iglastego
- » wypełnienie „plaster miodu”
- » szyba kora biała gr. 4 mm

OPCJE BEZ DOPLĄTY

- » szyby chinchila lub żaluzja
- » tuleje wentylacyjne
- » trzeci zawias do skrzydła przylgowego

SKRZYDŁO PRZYLGOWE

- » krawędź prosta, ramka przyszybowa płaska w dekorze skrzydła lub czarna Slim, płyciny płaskie HDF gr. 4 mm **rys. 1**
- » 2 zawiasy wkręcane koloru srebrnego
- » zamek zasuwkowy na klucz zwykły, blokadę łazienkową, wkładkę patentową lub zamek oszczędnościowy

SKRZYDŁO BEZPRZYLGOWE ROZWIERNE (dopłata 76 zł netto)

- » krawędź bez przylgi, ramka przyszybowa płaska w dekorze skrzydła lub czarna Slim, płyciny płaskie HDF gr. 4 mm **rys. 2**
- » gniazda pod 2 zawiasy wpuszczane Estetic 80 (zawiasy stanowią wyposażenie ościeżnicy)
- » zamek magnetyczny na klucz zwykły, blokadę łazienkową, wkładkę patentową lub zamek oszczędnościowy

SKRZYDŁO PRZESUWNE

- » krawędź bez przylgi oraz do wyboru: ramka przyszybowa płaska w dekorze skrzydła lub czarna Slim, płyciny płaskie HDF gr. 4 mm **rys. 2** lub ramka przyszybowa zaokrąglona, płyciny profilowane MDF gr. 19 mm **rys. 3**
- » gniazdo pod zamek hakowy i/lub uchwyty

OPCJE ZA DOPLĄTĄ

- » szyba dekoracyjna MAT DRE, DECORMAT BRĄZ, DECORMAT GRAFIT (dotyczy skrzydła)

MODERN 20	28 zł	34,44 zł
MODERN 30	90 zł	110,70 zł
MODERN 40	57 zł	70,11 zł
MODERN 50	41 zł	50,43 zł
- » szyba mleczna VSG 22.1 zespolona bezpieczna

MODERN 20	63 zł	77,49 zł
MODERN 30	254 zł	312,42 zł
MODERN 40	194 zł	238,62 zł
MODERN 50	124 zł	152,52 zł
- » wypełnienie płyta wiórowa otworowa
- » skrzydła bezprzylgowe rozwiernie

» skrzydła „90” i „100”	76 zł	93,48 zł
» podcięcie wentylacyjne	26 zł	31,98 zł
» skrót rekuperacyjny -15 mm	28 zł	34,44 zł
» kratka wentylacyjna tworzywowa	27 zł	33,21 zł
» kratka wentylacyjna aluminiowa	112 zł	137,76 zł
- » listwa przymykowa drzwi dwuskrzydłowych bezprzylgowych

	26 zł	31,98 zł
--	-------	----------
- » drzwi dwuskrzydłowe

	cena skrzydła x 2	
--	-------------------	--
- » **UWAGA:** trzeci zawias Estetic 80 do drzwi bezprzylgowych (dopłata doliczana jest do ceny ościeżnicy)

	124 zł	152,52 zł
--	--------	-----------

rys. 1



rys. 3



rys. 2



MODERN 10



MODERN 20



MODERN 30



MODERN 40



MODERN 50



MODERN 10
z czarną ramką
SLIM



MODERN 20
z czarną ramką
SLIM



MODERN 30
z czarną ramką
SLIM



MODERN 40
z czarną ramką
SLIM



MODERN 50
z czarną ramką
SLIM



KANON 10 - orzech amerykański, czarne ramki przyszybowe

Dekor DRE-Cell	biała mat	biały (struktura)	sosna biała	wiąz syberyjski	srebrna	dąb piaskowy	dąb bielony ryfla	dąb vintage	orzech karmelowy
	dąb złoty ryfla	orzech	wiąz antracyt	wenge ciemne	dąb toffi***, *	kasztan marrone struktura	jasna szara mat	dąb evoke	
Dekor 3D	dąb grand	wiąz	orzech amerykański	heban*	dąb polski 3D				

*** dekor tylko w usłojeniu poziomym

* dekor dostępny do wyczerpania zapasów

Cena skrzydła nie obejmuje ceny ościeżnicy i klamki

MODEL

KANON 10-40

Dekor DRE-Cell, Dekor 3D

652 zł netto | 801,96 zł brutto

W STANDARDZIE

- » rama z drewna iglastego
- » wypełnienie „plaster miodu”
- » szyba kora biała gr. 4 mm

OPCJE BEZ DOPŁATY

- » szyby chinchila lub żaluzja
- » tuleje wentylacyjne
- » trzeci zawias do skrzydła przylgowego

SKRZYDŁO PRZYLGOWE

- » krawędź prosta, ramka przyszybowa płaska w dekorze skrzydła lub czarna Slim, płyciny płaskie HDF gr. 4 mm **rys. 1**
- » 2 zawiasy wkręcane koloru srebrnego
- » zamek zasuwkowy na klucz zwykły, blokadę łazienkową, wkładkę patentową lub zamek oszczędnościowy

SKRZYDŁO BEZPRZYLGOWE ROZWIERNIE (dopłata 76 zł netto)

- » krawędź bez przylgi, ramka przyszybowa płaska w dekorze skrzydła lub czarna Slim, płyciny płaskie HDF gr. 4 mm **rys. 2**
- » gniazda pod 2 zawiasy wpuszczane Estetic 80 (zawiasy stanowią wyposażenie ościeżnicy)
- » zamek magnetyczny na klucz zwykły, blokadę łazienkową, wkładkę patentową lub zamek oszczędnościowy

SKRZYDŁO PRZESUWNE

- » krawędź bez przylgi oraz do wyboru: ramka przyszybowa płaska w dekorze skrzydła lub czarna Slim, płyciny płaskie HDF gr. 4 mm **rys. 2** lub ramka przyszybowa zaokrąglona, płyciny profilowane MDF gr. 19 mm **rys. 3**
- » gniazdo pod zamek hakowy i/lub uchwyty

OPCJE ZA DOPŁATĄ

- » szyba dekoracyjna MAT DRE, DECORMAT BRĄZ, DECORMAT GRAFIT (dotyczy skrzydła)

KANON 20	28 zł	34,44 zł
KANON 30	90 zł	110,70 zł
KANON 40	57 zł	70,11 zł
- » szyba mleczna VSG 22.1 zespolona bezpieczna

KANON 20	41 zł	50,43 zł
KANON 30	124 zł	152,52 zł
KANON 40	82 zł	100,86 zł
- » wypełnienie płyta wiórowa otworowa
- » skrzydła bezprzylgowe rozwiernie

» skrzydła „90” i „100”	76 zł	93,48 zł
» podcięcie wentylacyjne	28 zł	34,44 zł
» skrót rekuperacyjny -15 mm	28 zł	34,44 zł
» kratka wentylacyjna tworzywowa	27 zł	33,21 zł
» kratka wentylacyjna aluminiowa	112 zł	137,76 zł
- » listwa przymykowa drzwi dwuskrzydłowych bezprzylgowych

	26 zł	31,98 zł
--	-------	----------
- » drzwi dwuskrzydłowe

	cena skrzydła x 2
--	-------------------
- » **UWAGA:** trzeci zawias Estetic 80 do drzwi bezprzylgowych (dopłata doliczana jest do ceny ościeżnicy)

	124 zł	152,52 zł
--	--------	-----------

rys. 1



rys. 3



rys. 2

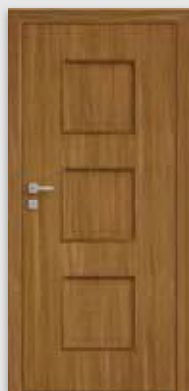

KANON 10



KANON 20



KANON 30



KANON 40



KANON 10
z czarną ramką
SLIM



KANON 20
z czarną ramką
SLIM



KANON 30
z czarną ramką
SLIM

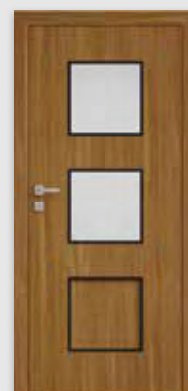

KANON 40
z czarną ramką
SLIM



PLUS 30 - biała mat

Dekor DRE-Cell	biała mat	biały (struktura)	sosna biała	wiąz syberyjski	srebrna	dąb piaskowy	dąb bielony ryfla	dąb vintage	orzech karmelowy
	dąb złoty ryfla	orzech	wiąz antracyt	wenge ciemne	dąb toffi***, *	kasztan marrone struktura	jasna szara mat	dąb evoke	
Dekor 3D	dąb grand	wiąz	orzech amerykański	heban*	dąb polski 3D				

*** dekor tylko w ustawieniu poziomym

* dekor dostępny do wyczerpania zapasów

Cena skrzydła nie obejmuje ceny ościeżnicy i klamki

MODEL

PLUS 10-80

Dekor DRE-Cell, Dekor 3D

678 zł netto | 833,94 zł brutto

W STANDARDZIE

- » rama z drewna iglastego
- » wypełnienie „plaster miodu”
- » szyba kora biała gr. 4 mm

OPCJE BEZ DOPLATY

- » szyby chinchila lub żaluzja
- » tuleje wentylacyjne
- » trzeci zawias do skrzydła przylgowego

SKRZYDŁO PRZYLGOWE

- » krawędź prosta, ramka przyszybowa płaska, płyciny płaskie HDF gr. 4 mm **rys. 1**
- » 2 zawiasy wkręcane koloru srebrnego
- » zamek zasuwkowy na klucz zwykły, blokadę łazienkową, wkładkę patentową lub zamek oszczędnościowy

SKRZYDŁO BEZPRZYLGOWE ROZWIERNE (dopłata 76 zł netto)

- » krawędź bez przylgi, ramka przyszybowa płaska, płyciny płaskie HDF gr. 4 mm **rys. 2**
- » gniazda pod 2 zawiasy wpuszczane Estetic 80 (zawiasy stanowią wyposażenie ościeżnicy)
- » zamek magnetyczny na klucz zwykły, blokadę łazienkową, wkładkę patentową lub zamek oszczędnościowy

SKRZYDŁO PRZESUWNE

- » krawędź bez przylgi, płyciny płaskie HDF gr. 4 mm oraz do wyboru: ramka przyszybowa płaska **rys. 2** lub ramka przyszybowa zaokrąglona **rys. 3**
- » gniazdo pod zamek hakowy i/lub uchwyty

OPCJE ZA DOPLATĄ

- » szyba dekoracyjna MAT DRE, DECORMAT BRĄZ, DECORMAT GRAFIT (dotyczy skrzydła)

PLUS 20	28 zł	34,44 zł
PLUS 40, 50, 60, 70, 80	57 zł	70,11 zł
PLUS 30	90 zł	110,70 zł
 - » szyba mleczna VSG 22.1 zespolona bezpieczna

PLUS 20, 50, 60	82 zł	100,86 zł
PLUS 30	201 zł	247,23 zł
PLUS 40	110 zł	135,30 zł
PLUS 70, 80	57 zł	70,11 zł
 - » wypełnienie płyta wiórowa otworowa
 - » skrzydła bezprzylgowe rozwierne
 - » skrzydła „90” i „100”
 - » podcięcie wentylacyjne
 - » skrót rekuperacyjny -15 mm
 - » kratka wentylacyjna tworzywowa
 - » kratka wentylacyjna aluminiowa
 - » listwa przymykowa drzwi dwuskrzydłowych bezprzylgowych
 - » drzwi dwuskrzydłowe
 - » UWAGA: trzeci zawias Estetic 80 do drzwi bezprzylgowych (dopłata doliczana jest do ceny ościeżnicy)
- | | | |
|--|-------------------|-----------|
| | 112 zł | 137,76 zł |
| | 26 zł | 31,98 zł |
| | cena skrzydła x 2 | |
| | 124 zł | 152,52 zł |

rys. 1

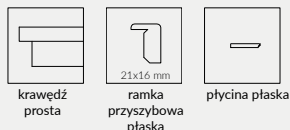

rys. 2

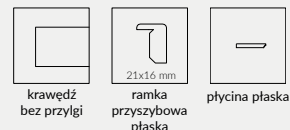

rys. 3



PLUS 10



PLUS 20



PLUS 30



PLUS 40



PLUS 50



PLUS 60



PLUS 70



PLUS 80



STANDARD 10 - dąb evoke

Dekor DRE-Cell	biała mat	biały (struktura)	sosna biała	wiąz syberyjski	srebrna	dąb piaskowy	dąb bielony ryfla	dąb vintage	orzech karmelowy
	dąb złoty ryfla	orzech	wiąz antracyt	wenge ciemne	dąb toffi***, *	kasztan marrone struktura	jasna szara mat	dąb evoke	
Dekor 3D	dąb grand	wiąz	orzech amerykański	heban*	dąb polski 3D				

*** dekor tylko w usfojeniu poziomym

* dekor dostępny do wyczerpania zapasów

Cena skrzydła nie obejmuje ceny ościeżnicy i klamki

MODEL	Dekor DRE-Cell, Dekor 3D
STANDARD 10	387 zł netto 476,01 zł brutto
STANDARD 20	464 zł netto 570,72 zł brutto
STANDARD 20s, 30, 60	494 zł netto 607,62 zł brutto
STANDARD 30s	615 zł netto 756,45 zł brutto
STANDARD 40, 40s	520 zł netto 639,60 zł brutto
STANDARD 50, 50s	494 zł netto 607,62 zł brutto
BULAJ MDF	688 zł netto 846,24 zł brutto
BULAJ metalowy	1028 zł netto 1264,44 zł brutto

W STANDARDZIE

- » rama z drewna iglastego
- » wypełnienie „plaster miodu”
- » szyba kora biała gr. 4 mm

OPCJE BEZ DOPŁATY

- » szyby chinchila lub żaluzja
- » tuleje wentylacyjne
- » trzeci zawias do skrzydła przylgowego

SKRZYDŁO PRZYLGOWE

- » krawędź prosta, ramka przyszybowa płaska **rys. 1**
- » 2 zawiasy wkręcane koloru srebrnego
- » zamek zasuwkowy na klucz zwykły, blokadę łazienkową, wkładkę patentową lub zamek oszczędnościowy
- » **Realizacja zamówień w standardzie inwestycyjnym po konsultacji z Działem Kontraktów. Standard inwestycyjny to światło przejścia w ościeżnicy ze skrzydłem otwartym pod kątem 90 stopni dla drzwi wewnętrznych: „80” 800 mm, „90” 900 mm.**

SKRZYDŁO BEZPRZYLGOWE ROZWIERNIE (dopłata 76 zł netto)

- » krawędź bez przylgi, ramka przyszybowa płaska **rys. 2**
- » gniazda pod 2 zawiasy wpuszczane Estetic 80 (zawiasy stanowią wyposażenie ościeżnicy)
- » zamek magnetyczny na klucz zwykły, blokadę łazienkową, wkładkę patentową lub zamek oszczędnościowy

SKRZYDŁO PRZESUWNE

- » krawędź bez przylgi oraz do wyboru: ramka przyszybowa płaska **rys. 2** lub zaokrąglona **rys. 3**
- » gniazdo pod zamek hakowy i/lub uchwyty

UWAGA: pakiet Silent dotyczy skrzydeł przylgowych i bezprzylgowych jednoskrzydłowych.

OPCJE ZA DOPŁATĄ

- » pakiet Silent 37dB (uszczelka opadająca + wypełnienie akustyczne) - STANDARD 10 484 zł | **595,32 zł**
- » szyba dekoracyjna MAT DRE, DECORMAT BRAZ, DECORMAT GRAFIT (dotyczy skrzydła)
 - STANDARD 20, 20s, 40, 40s, BULAJ MDF 28 zł | **34,44 zł**
 - STANDARD 50, 50s 14 zł | **17,22 zł**
 - STANDARD 30, 30s 90 zł | **110,70 zł**
 - STANDARD 60 57 zł | **70,11 zł**
- » szyba mleczna VSG 22.1 zespolona bezpieczna
 - STANDARD 20, 20s, 40, 40s 82 zł | **100,86 zł**
 - STANDARD 50, 50s, BULAJ MDF 41 zł | **50,43 zł**
 - STANDARD 30, 30s 268 zł | **329,64 zł**
 - STANDARD 60 178 zł | **218,94 zł**
- » wypełnienie płyta wiórowa otworowa
 - » skrzydła bezprzylgowe rozwiernie 76 zł | **93,48 zł**
 - » skrzydła „90” i „100” 26 zł | **31,98 zł**
 - » skrzydła „110” przylgowe (tylko STANDARD 10) 50 zł | **61,50 zł**
- » zamek zasuwkowy górny (tylko STANDARD 10 z płytą wiórową otworową i ościeżnicą prostą) 22 zł | **27,06 zł**
- » podcięcie wentylacyjne 28 zł | **34,44 zł**
- » skrót rekuperacyjny -15 mm 28 zł | **34,44 zł**
- » kratka wentylacyjna tworzywowa 27 zł | **33,21 zł**
- » kratka wentylacyjna aluminiowa 112 zł | **137,76 zł**
- » listwa przymykowa drzwi dwuskrzydłowych bezprzylgowych 26 zł | **31,98 zł**
- » drzwi dwuskrzydłowe cena skrzydła x 2
- » Istnieje możliwość zakupu samego bulaja metalowego w kolorze czarnym lub stalowym w cenie 500 zł | **615,00 zł**
- » **UWAGA:** trzeci zawias Estetic 80 do drzwi bezprzylgowych (dopłata doliczana jest do ceny ościeżnicy) 124 zł | **152,52 zł**

rys. 1



krawędź prosta



ramka przyszybowa płaska

rys. 2



krawędź bez przylgi



ramka przyszybowa płaska

rys. 3



krawędź bez przylgi



ramka przyszybowa zaokrąglona



STANDARD 10



STANDARD 20



STANDARD 20s



STANDARD 30



STANDARD 30s



STANDARD 40



STANDARD 40s



STANDARD 50



STANDARD 50s



STANDARD 60



BULAJ MDF



BULAJ metalowy



Zamek zasuwkowy górny (tylko STANDARD 10 z płytą wiórową otworową i ościeżnicą prostą)



Bulaj metalowy czarny *



Bulaj metalowy *

* dostępna wyłącznie szyba matowa lub przeźroczysta



FANO 10 - wiąz

Dekor DRE-Cell	biała mat	biały (struktura)	sosna biała	wiąz syberyjski	srebrna	dąb piaskowy	dąb bielony ryfla	dąb vintage	orzech karmelowy
	dąb złoty ryfla	orzech	wiąz antracyt	wenge ciemne	dąb toffi*** *	kasztan marrone struktura	jasna szara mat	dąb evoke	
Dekor 3D	dąb grand	wiąz	orzech amerykański	heban*	dąb polski 3D				

*** dekor tylko w usłojeniu poziomym

* dekor dostępny do wyczerpania zapasów

Cena skrzydła nie obejmuje ceny ościeżnicy i klamki

MODEL	Dekor DRE-Cell, Dekor 3D
FANO 10-30	696 zł netto 856,08 zł brutto
FANO 20s	761 zł netto 936,03 zł brutto
FANO 30s	789 zł netto 970,47 zł brutto

W STANDARDZIE

- » rama z drewna iglastego
- » wypełnienie „plaster miodu”
- » szyba kora biała gr. 4 mm

OPCJE BEZ DOPŁATY

- » szyby chinchila lub żaluzja
- » tuleje wentylacyjne
- » trzeci zawias do skrzydła przylgowego

SKRZYDŁO PRZYLGOWE

- » krawędź prosta, ramka przyszybowa płaska **rys. 1**
- » 2 zawiasy wkręcane koloru srebrnego
- » zamek zasuwkowy na klucz zwykły, blokadę łazienkową, wkładkę patentową lub zamek oszczędnościowy

SKRZYDŁO BEZPRZYLGOWE ROZWIERNE (dopłata 76 zł netto)

- » krawędź bez przylgi, ramka przyszybowa płaska, płycina profilowane MDF gr. 19 mm **rys. 2**
- » gniazda pod 2 zawiasy wpuszczane Estetic 80 (zawiasy stanowią wyposażenie ościeżnicy)
- » zamek magnetyczny na klucz zwykły, blokadę łazienkową, wkładkę patentową lub zamek oszczędnościowy

SKRZYDŁO PRZESUWNE

- » krawędź bez przylgi, ramka przyszybowa zaokrąglona lub przyszybowa płaska, płycina profilowana MDF gr. 19 mm **rys. 3**
- » gniazdo pod zamek hakowy i/lub uchwyty

OPCJE ZA DOPŁATĄ

- » szyba dekoracyjna MAT DRE, DECORMAT BRĄZ, DECORMAT GRAFIT (dotyczy skrzydła)
 - FANO 20, 20s 28 zł | 34,44 zł
 - FANO 30, 30s 57 zł | 70,11 zł
- » szyba mleczna VSG 22.1 zespolona bezpieczna
 - FANO 20, 20s 82 zł | 100,86 zł
 - FANO 30, 30s 178 zł | 218,94 zł
- » wypełnienie płyta wiórowa otworowa 115 zł | 141,45 zł
- » skrzydła bezprzylgowe rozwiernie 76 zł | 93,48 zł
- » skrzydła „90” i „100” 26 zł | 31,98 zł
- » podcięcie wentylacyjne 28 zł | 34,44 zł
- » skrót rekuperacyjny -15 mm 28 zł | 34,44 zł
- » kratka wentylacyjna tworzywowa 27 zł | 33,21 zł
- » kratka wentylacyjna aluminiowa 112 zł | 137,76 zł
- » listwa przymykowa drzwi dwuskrzydłowych bezprzylgowych 26 zł | 31,98 zł
- » drzwi dwuskrzydłowe cena skrzydła x 2
- » **UWAGA:** trzeci zawias Estetic 80 do drzwi bezprzylgowych (dopłata doliczana jest do ceny ościeżnicy) 124 zł | 152,52 zł

rys. 1



rys. 2

rys. 3





ARTE 40 - dąb piaskowy

Dekor DRE-Cell	biała mat	biały (struktura)	sosna biała	wiąz syberyjski	srebrna	dąb piaskowy	dąb bielony ryfla	dąb vintage	orzech karmelowy
	dąb złoty ryfla	orzech	wiąz antracyt	wenge ciemne	dąb toffi*** *	kasztan marrone struktura	jasna szara mat	dąb evoke	
Dekor 3D	dąb grand	wiąz	orzech amerykański	heban*	dąb polski 3D				

*** dekor tylko w usłojeniu poziomym

* dekor dostępny do wyczerpania zapasów

Cena skrzydła nie obejmuje ceny ościeżnicy i klamki

MODEL

Dekor DRE-Cell, Dekor 3D

ARTE 10-30, 90

593 zł netto | 729,39 zł brutto

ARTE 40, 50, 80

501 zł netto | 616,23 zł brutto

W STANDARDZIE

- » rama z drewna iglastego
- » wypełnienie „plaster miodu”
- » szyba kora biała gr. 4 mm

OPCJE BEZ DOPŁATY

- » szyby chinchila lub żaluzja
- » tuleje wentylacyjne
- » trzeci zawias do skrzydła przylgowego

SKRZYDŁO PRZYLGOWE

- » krawędź prosta, ramka przyszybowa płaska **rys. 1**
- » 2 zawiasy wkręcane koloru srebrnego
- » zamek zasuwkowy na klucz zwykły, blokadę łazienkową, wkładkę patentową lub zamek oszczędnościowy

SKRZYDŁO BEZPRZYLGOWE ROZWIERNIE (dopłata 76 zł netto)

- » krawędź bez przylgi, ramka przyszybowa płaska **rys. 2**
- » gniazda pod 2 zawiasy wpuszczane Estetic 80 (zawiasy stanowią wyposażenie ościeżnicy)
- » zamek magnetyczny na klucz zwykły, blokadę łazienkową, wkładkę patentową lub zamek oszczędnościowy

SKRZYDŁO PRZESUWNE

- » krawędź bez przylgi, ramka przyszybowa zaokrąglona lub przyszybowa płaska **rys. 3**
- » gniazdo pod zamek hakowy i/lub uchwyty

OPCJE ZA DOPŁATĄ

- » szyba dekoracyjna MAT DRE, DECORMAT BRĄZ, DECORMAT GRAFIT (dotyczy skrzydła)

ARTE 10-30, 90	90 zł	110,70 zł
ARTE 40, 50	28 zł	34,44 zł
ARTE 80	14 zł	17,22 zł
 - » szyba mleczna VSG 22.1 zespolona bezpieczna

ARTE 10, 20, 30	268 zł	329,64 zł
ARTE 40, 50	82 zł	100,86 zł
ARTE 80	41 zł	50,43 zł
ARTE 90	303 zł	372,69 zł
 - » wypełnienie płyta wiórowa otworowa
 - » skrzydła bezprzylgowe rozwierne
 - » skrzydła „90” i „100”
 - » podcięcie wentylacyjne
 - » skrót rekuperacyjny -15 mm
 - » kratka wentylacyjna tworzywowa
 - » kratka wentylacyjna aluminiowa
 - » listwa przymykowa drzwi dwuskrzydłowych bezprzylgowych
 - » drzwi dwuskrzydłowe
 - » UWAGA: trzeci zawias Estetic 80 do drzwi bezprzylgowych (dopłata doliczana jest do ceny ościeżnicy)
- | | |
|-------------------|-----------|
| 26 zł | 31,98 zł |
| 28 zł | 34,44 zł |
| 28 zł | 34,44 zł |
| 27 zł | 33,21 zł |
| 112 zł | 137,76 zł |
| 26 zł | 31,98 zł |
| cena skrzydła x 2 | |
| 124 zł | 152,52 zł |

rys. 1



krawędź prosta



ramka przyszybowa płaska

rys. 2



krawędź bez przylgi



ramka przyszybowa płaska

rys. 3



krawędź bez przylgi



ramka przyszybowa zaokrąglona



ramka przyszybowa płaska





UNI 10 - popielaty

Dekor



biały lakier akrylowy UV - RAL 9003
 ecru - RAL 9001
 latte - Flugger 4362, NCS S1505-Y50R
 popielaty - RAL 7035

**DOBRA
CENA**

CENA KOMPLETU DRZWI UNI 10 Z OŚCIEŻNICĄ REGULOWANĄ PRZYLGOWĄ OD

1136 ZŁ NETTO 1397,28 brutto

Cena skrzydła nie obejmuje ceny ościeżnicy i klamki

MODEL	Dekor
UNI 10	513 zł netto 630,99 zł brutto
BULAJ MDF	719 zł netto 884,37 zł brutto
BULAJ metalowy	1059 zł netto 1302,57 zł brutto

W STANDARDZIE

- » skrzydło malowane lakierem akrylowym UV
- » rama z płyty MDF
- » wypełnienie „plaster miodu”
- » szyba kora biała gr. 4 mm

OPCJE BEZ DOPŁATY

- » szyby chinchila lub żaluzja
- » tuleje wentylacyjne
- » trzeci zawias do skrzydła przylgowego

UWAGA: Dla zapewnienia wysokiej jakości produktów malowanych, przed lakierowaniem zarówno skrzydła drzwiowe, jak i ościeżnice oklejone są specjalnym materiałem stanowiącym jednolity podkład.

SKRZYDŁO PRZYLGOWE

- » krawędź prosta **rys. 1**
- » 2 zawiasy wkręcane koloru srebrnego
- » zamek zasuwkowy na klucz zwykły, blokadę łazienkową, wkładkę patentową lub zamek oszczędnościowy

SKRZYDŁO BEZPRZYLGOWE ROZWIERNIE (dopłata 76 zł netto)

- » krawędź bez przylgi **rys. 2**
- » gniazda pod 2 zawiasy wpuszczane Estetic 80 (zawiasy stanowią wyposażenie ościeżnicy)
- » zamek magnetyczny na klucz zwykły, blokadę łazienkową, wkładkę patentową lub zamek oszczędnościowy w kolorze stalowym, czarnym lub białym do wyboru

SKRZYDŁO PRZESUWNE

- » krawędź bez przylgi **rys. 2**
- » gniazdo pod zamek hakowy i/lub uchwyty

* **Uwaga:** ze stanów magazynowych dostępne są wybrane konfiguracje modelu UNI 10 przylgowe w kolorze biały.

Uwaga: pakiet Silent dotyczy skrzydeł przylgowych i bezprzylgowych jednoskrzydłowych.

SKRZYDŁO Z ODWRÓCONĄ PRZYLGĄ (dopłata 276 zł netto)

- » skrzydło czynne rozwierne jednoskrzydłowe
- » krawędź prosta **rys. 3**
- » gniazda pod 2 zawiasy wpuszczane Estetic 1821 (zawiasy stanowią wyposażenie ościeżnicy)
- » zamek magnetyczny na klucz zwykły, blokadę łazienkową, wkładkę patentową lub zamek oszczędnościowy

OPCJE ZA DOPŁATĄ

- » pakiet Silent 37dB (uszczelka opadająca + wypełnienie akustyczne) - UNI 10 484 zł | **595,32 zł**
- » szyba dekoracyjna MAT DRE, DECORMAT BRAZ, DECORMAT GRAFIT (dotyczy skrzydła BULAJ MDF) 28 zł | **34,44 zł**
- » szyba mleczna VSG 22.1 zespolona bezpieczna BULAJ MDF 41 zł | **50,43 zł**
- » wypełnienie płyta wiórowa otworowa 115 zł | **141,45 zł**
- » wypełnienie płyta wiórowa pełna 149 zł | **183,27 zł**
- » skrzydła „90” i „100” 41 zł | **50,43 zł**
- » podcięcie wentylacyjne 28 zł | **34,44 zł**
- » skrót rekuperacyjny -15 mm 28 zł | **34,44 zł**
- » skrzydła bezprzylgowe rozwierne 76 zł | **93,48 zł**
- » skrzydła z odwróconą przylgą 276 zł | **339,48 zł**
- » listwa przymykowa drzwi dwuskrzydłowych bezprzylgowych 40 zł | **49,20 zł**
- » kratka wentylacyjna tworzywowa 27 zł | **33,21 zł**
- » kratka wentylacyjna aluminiowa 112 zł | **137,76 zł**
- » drzwi dwuskrzydłowe cena skrzydła x 2
- » Istnieje możliwość zakupu samego bulaja metalowego w kolorze czarnym lub stalowym w cenie 500 zł | **615,00 zł**
- » **UWAGA:** trzeci zawias Estetic 80 do drzwi bezprzylgowych (dopłata doliczana jest do ceny ościeżnicy) 124 zł | **152,52 zł**

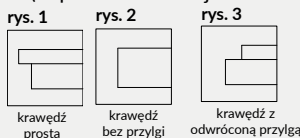

Bulaj metalowy czarny *

Bulaj metalowy *

* dostępna wyłącznie szyba matowa lub przezroczysta



FARGO 10 - popielaty

Dekor

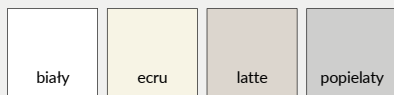

biały lakier akrylowy UV - RAL 9003
 ecru - RAL 9001
 latte - Flugger 4362, NCS S1505-Y50R
 popielaty - RAL 7035

**DOBRA
CENA**

CENA KOMPLETU DRZWI FARGO Z OŚCIEŻNICĄ REGULOWANĄ PRZYLGOWĄ OD

1239 ZŁ NETTO 1523,97 brutto

Cena skrzydła nie obejmuje ceny ościeżnicy i klamki

MODEL

FARGO 10-60

Dekor

616 zł netto | 757,68 zł brutto

W STANDARDZIE

- » skrzydło malowane lakierem akrylowym UV
- » rama z płyty MDF
- » wypełnienie „plaster miodu”

OPCJE BEZ DOPŁATY

- » tuleje wentylacyjne
- » trzeci zawias do skrzydła przylgowego

UWAGA: Dla zapewnienia wysokiej jakości produktów malowanych, przed lakierowaniem zarówno skrzydła drzwiowe, jak i ościeżnice oklejone są specjalnym materiałem stanowiącym jednolity podkład.

SKRZYDŁO PRZYLGOWE

- » krawędź prosta **rys. 1**
- » 2 zawiasy wkręcane koloru srebrnego
- » zamek zasuwkowy na klucz zwykły, blokadę łazienkową, wkładkę patentową lub zamek oszczędnościowy

SKRZYDŁO BEZPRZYLGOWE ROZWIERNE (dopłata 76 zł netto)

- » krawędź bez przylgi **rys. 2**
- » gniazda pod 2 zawiasy wpuszczane Estetic 80 (zawiasy stanowią wyposażenie ościeżnicy)
- » zamek magnetyczny na klucz zwykły, blokadę łazienkową, wkładkę patentową lub zamek oszczędnościowy w kolorze stalowym, czarnym lub białym do wyboru

SKRZYDŁO PRZESUWNE

- » krawędź bez przylgi **rys. 2**
- » gniazdo pod zamek hakowy i/lub uchwyty

SKRZYDŁO Z ODWRÓCONĄ PRZYLGĄ (dopłata 276 zł netto)

- » skrzydło czynne rozwierne jednoskrzydłowe
- » krawędź prosta **rys. 3**
- » gniazda pod 2 zawiasy wpuszczane Estetic 1821 (zawiasy stanowią wyposażenie ościeżnicy)
- » zamek magnetyczny na klucz zwykły, blokadę łazienkową, wkładkę patentową lub zamek oszczędnościowy

OPCJE ZA DOPŁATĄ

- » pakiet Silent 37dB (uszczelka opadająca + wypełnienie akustyczne) - FARGO 10 - 60 484 zł | **595,32 zł**
 - » skrzydła „90” i „100” 41 zł | **50,43 zł**
 - » płyta wiórowa otworowa 115 zł | **141,45 zł**
 - » wypełnienie płyta wiórowa pełna 149 zł | **183,27 zł**
 - » podcięcie wentylacyjne 28 zł | **34,44 zł**
 - » skrót rekuperacyjny -15 mm 28 zł | **34,44 zł**
 - » skrzydła bezprzylgowe rozwierne 76 zł | **93,48 zł**
 - » skrzydła z odwróconą przylgą 276 zł | **339,48 zł**
 - » listwa przymykowa drzwi dwuskrzydłowych bezprzylgowych 40 zł | **49,20 zł**
 - » kratka wentylacyjna tworzywowa 27 zł | **33,21 zł**
 - » kratka wentylacyjna aluminiowa 112 zł | **137,76 zł**
 - » drzwi dwuskrzydłowe cena skrzydła x 2
- UWAGA:** trzeci zawias Estetic 80 do drzwi bezprzylgowych (dopłata doliczana jest do ceny ościeżnicy) 124 zł | **152,52 zł**

UWAGA: pakiet Silent dotyczy skrzydeł przylgowych i bezprzylgowych jednoskrzydłowych.

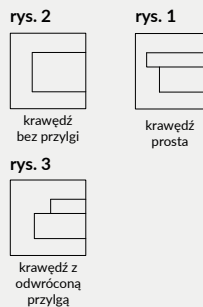

typ frezowania w kolekcji FARGO



FARGO 10

FARGO 20

FARGO 30

FARGO 40

FARGO 50

FARGO 60



BINITO 20 biały lakier akrylowy UV

Dekor



biały lakier akrylowy UV - RAL 9003
 ecru - RAL 9001
 latte - Flugger 4362, NCS S1505-Y50R
 popielaty - RAL 7035

KLAMKA Z SZYLDDEM ZA

Promocja dotyczy skrzydeł przylgowych i bezprzylgowych rozwiernych kolekcji BINITO. Model klamki oraz kolor wykończenia do wyboru : klamki WEGA, ATRIA, ARCTUS i ORION oraz szyld na klucz zwykły lub wkładkę patentową lub blokadę łazienkową. Promocja trwa do wyczerpania zapasów.

1 zł
netto



typ frezowania w kolekcji BINITO

**DOBRA
CENA**

CENA KOMPLETU DRZWI BINITO Z OŚCIEŻNICĄ REGULOWANĄ PRZYLGOWĄ OD
1239 ZŁ NETTO 1523,97 brutto

Cena skrzydła nie obejmuje ceny ościeżnicy i klamki

MODEL

BINITO 10, 20, 30, 50, 60, 70, 80, 90

BINITO 11, 21, 23, 24, 100, 110

Dekor

616 zł netto | 757,68 zł brutto

831 zł netto | 1022,13 zł brutto

W STANDARDZIE

- » skrzydło malowane lakierem akrylowym UV
- » rama z płyty MDF
- » wypełnienie „plaster miodu”
- » szyba kora biała gr. 4 mm

OPCJE BEZ DOPŁATY

- » szyby chinchila lub żaluzja
- » tuleje wentylacyjne
- » trzeci zawias do skrzydła przylgowego

UWAGA: Dla zapewnienia wysokiej jakości produktów malowanych, przed lakierowaniem zarówno skrzydła drzwiowe, jak i ościeżnice oklejone są specjalnym materiałem stanowiącym jednolity podkład.

SKRZYDŁO PRZYLGOWE

- » krawędź prosta, ramka przyszybowa płaska **rys. 1**
- » 2 zawiasy wkręcane koloru srebrnego
- » zamek zasuwkowy na klucz zwykły, blokadę łazienkową, wkładkę patentową lub zamek oszczędnościowy

SKRZYDŁO BEZPRZYLGOWE ROZWIERNIE (dopłata 76 zł netto)

- » krawędź bez przylgi, ramka przyszybowa płaska **rys. 2**
- » gniazda pod 2 zawiasy wpuszczane Estetic 80 (zawiasy stanowią wyposażenie ościeżnicy)
- » zamek magnetyczny na klucz zwykły, blokadę łazienkową, wkładkę patentową lub zamek oszczędnościowy w kolorze stalowym, czarnym lub białym do wyboru

SKRZYDŁO PRZESUWNE

- » krawędź bez przylgi, ramka przyszybowa płaska **rys. 2**
- » gniazdo pod zamek hakowy i/lub uchwyty

SKRZYDŁO Z ODWRÓCONĄ PRZYLGĄ (dopłata 276 zł netto)

- » skrzydło czynne rozwierne jednoskrzydłowe
- » krawędź prosta **rys. 3**
- » gniazda pod 2 zawiasy wpuszczane Estetic 1821 (zawiasy stanowią wyposażenie ościeżnicy)
- » zamek magnetyczny na klucz zwykły, blokadę łazienkową, wkładkę patentową lub zamek oszczędnościowy

OPCJE ZA DOPŁATĄ

- » pakiet Silent 37dB (uszczelka opadająca + wypełnienie akustyczne) - BINITO 10 - 90 484 zł | **595,32 zł**
- » szyba dekoracyjna MAT DRE, DECORMAT BRAZ, DECORMAT GRAFIT

BINITO 11, 23	14 zł	17,22 zł
BINITO 21, 100	28 zł	34,44 zł
BINITO 24, 110	57 zł	70,11 zł
- » szyba mleczna VSG 22.1 zespolona bezpieczna

BINITO 11	41 zł	50,43 zł
BINITO 23	57 zł	70,11 zł
BINITO 21, 100	82 zł	100,86 zł
BINITO 24	57 zł	70,11 zł
BINITO 110	178 zł	218,94 zł
- » skrzydła „90” i „100”

BINITO 11	41 zł	50,43 zł
-----------	-------	-----------------
- » płyta wiórowa otworowa

BINITO 11	115 zł	141,45 zł
-----------	--------	------------------
- » wypełnienie płytą wiórową pełną

BINITO 11	149 zł	183,27 zł
-----------	--------	------------------
- » skrzydła bezprzylgowe rozwierne

BINITO 11	76 zł	93,48 zł
-----------	-------	-----------------
- » podcięcie wentylacyjne

BINITO 11	28 zł	34,44 zł
-----------	-------	-----------------
- » skrót rekuperacyjny -15 mm

BINITO 11	28 zł	34,44 zł
-----------	-------	-----------------
- » skrzydła z odwróconą przylgą

BINITO 11	276 zł	339,48 zł
-----------	--------	------------------
- » listwa przymykowa drzwi dwuskrzydłowych bezprzylgowych

BINITO 11	40 zł	49,20 zł
-----------	-------	-----------------
- » kratka wentylacyjna tworzywowa

BINITO 11	27 zł	33,21 zł
-----------	-------	-----------------
- » kratka wentylacyjna aluminiowa

BINITO 11	112 zł	137,76 zł
-----------	--------	------------------
- » drzwi dwuskrzydłowe

BINITO 11	124 zł	152,52 zł
-----------	--------	------------------

rys. 1



krawędź prosta

rys. 2



ramka przyszybowa płaska

rys. 2



krawędź bez przylgi

rys. 3



ramka przyszybowa płaska

rys. 3



krawędź z odwróconą przylgą

UWAGA: pakiet Silent dotyczy skrzydeł przylgowych i bezprzylgowych jednoskrzydłowych.



BINITO 10

BINITO 20

BINITO 30

BINITO 50

BINITO 60

BINITO 70

BINITO 80



BINITO 90

BINITO 100

BINITO 110

BINITO 11

BINITO 21

BINITO 23

BINITO 24

* Uwaga: ze stanów magazynowych dostępne są wybrane konfiguracje modelu BINITO 20 przylgowe w kolorze biały.

Szerokość skrzydeł: jednoskrzydłowe „60” ÷ „100”, dwuskrzydłowe przylgowe „120” ÷ „200”, dwuskrzydłowe bezprzylgowe „120” ÷ „180”.
Informacje techniczne: ościeżnice: str. 136-159, akcesoria: str. 160-167 i 177, skrzydła drzwiowe: str. 178-186.



BULAJ INVEST metalowy - miodowy dąb

Laminat CPL gr.1	biały mleczny	biały	popiel								
Laminat CPL gr.2	szary ciemny	beton 2	dąb gray	dąb walijski	akacja	orzech celini	orzech	miodowy dąb	kasztan	orzech palony	czarny ST
Folia Finish	biel alpejska	dąb craft bielony	dąb riviera	dąb rustikal							

Cena skrzydła nie obejmuje ceny ościeżnicy i klamki (cena netto / cena brutto)

MODEL	Laminat CPL 0,15-0,20 mm grupa 1	Laminat CPL 0,15-0,20 mm grupa 2	Folia Finish
STANDARD INVEST 10	377 zł 463,71 zł	409 zł 503,07 zł	328 zł 403,44 zł
STANDARD INVEST 20	472 zł 580,56 zł	505 zł 621,15 zł	392 zł 482,16 zł
STANDARD INVEST 60	506 zł 622,38 zł	537 zł 660,51 zł	414 zł 509,22 zł
STANDARD INVEST 70	542 zł 666,66 zł	576 zł 708,48 zł	431 zł 530,13 zł
STANDARD INVEST 80	506 zł 622,38 zł	537 zł 660,51 zł	414 zł 509,22 zł
BULAJ INVEST MDF	713 zł 876,99 zł	745 zł 916,35 zł	610 zł 750,30 zł
BULAJ INVEST metalowy	1053 zł 1295,19 zł	1085 zł 1334,55 zł	950 zł 1168,50 zł

MODEL	Laminat CPL 0,7 mm grupa 1	Laminat CPL 0,7 mm grupa 2
STANDARD INVEST 10	564 zł netto 693,72 zł brutto	609 zł netto 749,07 zł brutto

W STANDARDZIE

- » rama z płyty MDF
- » wypełnienie „plaster miodu”
- » szyba przezroczysta gr. 4 mm

OPCJE BEZ DOPŁATY

- » tuleje wentylacyjne
- » trzeci zawias do skrzydła przylgowego

SKRZYDŁO PRZYLGOWE

- » krawędź prosta
- » krawędź o promieniu R 2,5 mm wykonana metodą directformingu **dostępna w grupie 2 CPL rys. 1 (ramka przyszybowa zaokrąglona w laminatach CPL)**
- » krawędź prosta **rys. 2 (ramka Slim w foliach Finish)**
- » 2 zawiasy wkręcane koloru srebrnego
- » zamek zasuwkowy na klucz zwykły, blokadę łazienkową, wkładkę patentową lub zamek oszczędnościowy
- » **Realizacja zamówień w standardzie inwestycyjnym po konsultacji z Działem Kontraktów. Standard inwestycyjny to światło przejścia w ościeżnicy ze skrzydłem otwartym pod kątem 90 stopni dla drzwi wewnętrznych: „80” 800 mm, „90” 900 mm.**

OPCJE ZA DOPŁATĄ

- » pakiet Silent 37dB (uszczelka opadająca + wypełnienie akustyczne) - STANDARD INVEST 10 484 zł | **595,32 zł**
- » szyba dekoracyjna MAT DRE, (dotyczy skrzydła)
 - STANDARD INVEST 20, 70, 80, BULAJ MDF 28 zł | **34,44 zł**
 - STANDARD INVEST 60 57 zł | **70,11 zł**
- » wypełnienie płyta wiórowa otworowa 115 zł | **141,45 zł**
- » skrzydła „100” 26 zł | **31,98 zł**
- » podcięcie wentylacyjne 28 zł | **34,44 zł**
- » skrót rekuperacyjny -15 mm 28 zł | **34,44 zł**
- » kratka wentylacyjna tworzywowa 27 zł | **33,21 zł**
- » kratka wentylacyjna aluminiowa 112 zł | **137,76 zł**
- » Istnieje możliwość zakupu samego bulaja metalowego w kolorze czarnym lub stalowym w cenie 500 zł | **615,00 zł**

* Uwaga: ze stanów magazynowych dostępne są wybrane konfiguracje modelu STANDARD INVEST 10 przylgowe w kolorze biel alpejska.

rys. 1



krawędź prosta



ramka przyszybowa zaokrąglona



krawędź R 2,5

rys. 2



krawędź prosta



ramka przyszybowa Slim



STANDARD INVEST 10

STANDARD INVEST 20

STANDARD INVEST 60

STANDARD INVEST 70

STANDARD INVEST 80

BULAJ INVEST MDF

BULAJ INVEST metalowy



Bulaj metalowy czarny *



Bulaj metalowy *



krawędź R 2,5 mm

* dostępna wyłącznie szyba matowa lub przezroczysta

STANDARD CPL

SKRZYDŁA DRZWIOWE PRZYLGOWE I BEZPRZYLGOWE
wewnętrzne wewnętrzzłokalne



W STANDARDZIE

- » krawędź o promieniu R 2,5 mm tylko dla laminatów 0,15-0,20 mm z gr. 2 CPL
- » krawędź prosta dla laminatów 0,15-0,20 mm oraz 0,7 mm
- » rama z drewna iglastego
- » wypełnienie „plaster miodu”
- » szyba kora biała gr. 4 mm
- » Laminat CPL 0,15 - 0,2 mm lub 0,7 mm

OPCJE BEZ DOPŁATY

- » szyby chinchila lub żaluzja
- » tuleje wentylacyjne
- » trzeci zawias do skrzydła przylgowego

SKRZYDŁO PRZYLGOWE

- » krawędź prosta
- » krawędź o promieniu R 2,5 mm wykonana metodą directformingu dostępna w 2 grupie laminatów CPL 0,15-0,20 mm **rys. 1**
- » krawędź prosta dla laminatów 0,7 mm **rys. 1**
- » 2 zawiasy wkręcane koloru srebrnego
- » zamek zasuwkowy na klucz zwykły, blokadę łazienkową, wkładkę patentową lub zamek oszczędnościowy
- » Realizacja zamówień w standardzie inwestycyjnym po konsultacji z Działem Kontraktów. Standard inwestycyjny to światło przejścia w ościeżnicy ze skrzydłem otwartym pod kątem 90 stopni dla drzwi: wewnętrznych „80” 800 mm, „90” 900 mm.

SKRZYDŁO BEZPRZYLGOWE ROZWIERNIE (dopłata 76 zł netto)

- » krawędź bez przylgi, ramka przyszybowa zaokrąglona **rys. 2**
- » gniazda pod 2 zawiasy wpuszczane Estetic 80 (zawiasy stanowią wyposażenie ościeżnicy)
- » zamek magnetyczny na klucz zwykły, blokadę łazienkową, wkładkę patentową lub zamek oszczędnościowy

SKRZYDŁO PRZESUWNE

- » krawędź bez przylgi, ramka przyszybowa zaokrąglona **rys. 2**
- » gniazdo pod zamek hakowy i/lub uchwyty

UWAGA: Odpowiedniki kolorów: WO118 - BIAŁY

UWAGA: pakiet Silent dotyczy skrzydeł przylgowych i bezprzylgowych jednoskrzydłowych.

OPCJE ZA DOPŁATĄ

- » pakiet Silent 37dB (uszczelka opadająca + wypełnienie akustyczne) - STANDARD 10 CPL 484 zł | **595,32 zł**
 - » szyba dekoracyjna MAT DRE, DECORMAT BRĄZ, DECORMAT GRAFIT (dotyczy skrzydła)
 - STANDARD 20, BULAJ MDF 28 zł | **34,44 zł**
 - STANDARD 60 57 zł | **70,11 zł**
 - » szyba mleczna VSG 22.1 zespolona bezpieczna
 - STANDARD 20 82 zł | **100,86 zł**
 - STANDARD 60 178 zł | **218,94 zł**
 - BULAJ MDF 41 zł | **50,43 zł**
 - » wypełnienie płyta wiórowa otworowa
 - 115 zł | **141,45 zł**
 - » skrzydła „100” 26 zł | **31,98 zł**
 - » skrzydła „110” (tylko STANDARD 10)
 - laminy 0,15 - 0,20 mm 50 zł | **61,50 zł**
 - skrzydła bezprzylgowe rozwierne 76 zł | **93,48 zł**
 - » zamek zasuwkowy górny (tylko STANDARD 10) z płytą wiórową otworową i ościeżnicą prostą 22 zł | **27,06 zł**
 - » kratka wentylacyjna tworzywowa 27 zł | **33,21 zł**
 - » kratka wentylacyjna aluminiowa 112 zł | **137,76 zł**
 - » listwa przymykowa drzwi dwuskrzydłowych bezprzylgowych 26 zł | **31,98 zł**
 - » podcięcie wentylacyjne 28 zł | **34,44 zł**
 - » skrót rekuperacyjny -15 mm 28 zł | **34,44 zł**
 - » drzwi dwuskrzydłowe cena skrzydła x 2
 - » Istnieje możliwość zakupu samego bulaja metalowego w kolorze czarnym lub stalowym w cenie 500 zł | **615,00 zł**
 - » **UWAGA:** trzeci zawias Estetic 80 do drzwi bezprzylgowych (dopłata doliczana jest do ceny ościeżnicy) 124 zł | **152,52 zł**
- Laminat CPL 0,7 mm jest również dostępny w szerokości „110” i w w modelach Standard CPL 20, 60, bulaj MDF, bulaj metalowy - w celu złożenia zamówienia prosimy o kontakt z Działem Obsługi Klienta.**

rys. 1



krawędź prosta



ramka przyszybowa zaokrąglona



krawędź R 2,5

rys. 2



krawędź bez przylgi



ramka przyszybowa zaokrąglona



STANDARD 10

STANDARD 20

STANDARD 60

BULAJ MDF

BULAJ metalowy



Bulaj metalowy lub metalowy czarny (szyba matowa lub przezroczysta)



krawędź R 2,5 mm

Laminat CPL gr. 1



Laminat CPL gr. 2

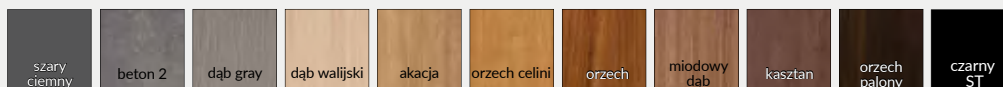

Cena skrzydła nie obejmuje ceny ościeżnicy i klamki (cena netto / cena brutto)

MODEL	Laminat CPL 0,15 - 0,20 mm grupa 1	Laminat CPL 0,15 - 0,20 mm grupa 2	Laminat CPL 0,7 mm grupa 1	Laminat CPL 0,7 mm grupa 2
STANDARD 10	441 zł 542,43 zł	483 zł 594,09 zł	628 zł 772,44 zł	683 zł 840,09 zł
STANDARD 20	536 zł 659,28 zł	579 zł 712,17 zł	-	-
STANDARD 60	570 zł 701,10 zł	611 zł 751,53 zł	-	-
BULAJ MDF	777 zł 955,71 zł	819 zł 1007,37 zł	-	-
BULAJ metalowy	1117 zł 1373,91 zł	1159 zł 1425,57 zł	-	-

Szerokość skrzydeł: jednoskrzydłowe „60” ÷ „100”, dwuskrzydłowe przylgowe „120” ÷ „200”, dwuskrzydłowe bezprzylgowe „120” ÷ „180”.
Informacje techniczne: ościeżnice: str. 136-159, akcesoria: str. 160-167 i 177, skrzydła drzwiowe: str. 178-186.

W STANDARDZIE

- » rama z drewna iglastego
- » wypełnienie „plaster miodu”

OPCJE BEZ DOPLĄTY

- » tuleje wentylacyjne

SKRZYDŁO PRZYLGOWE

- » krawędź prosta oklejona obrzeżem
- » krawędź o promieniu R 2,5 mm wykonana metodą directformingu **dostępna w grupie 2 CPL rys. 1**
- » 3 zawiasy wkręcane koloru srebrnego
- » zamek zasuwkowy na klucz zwykły, blokadę łazienkową, wkładkę patentową lub zamek oszczędnościowy

SKRZYDŁO BEZPRZYLGOWE ROZWIERNIE (dopłata 76 zł netto)

- » krawędź bez przylgi **rys. 2**
- » gniazda pod 2 zawiasy wpuszczane Estetic 80 (zawiasy stanowią wyposażenie ościeżnicy)
- » zamek magnetyczny na klucz zwykły, blokadę łazienkową, wkładkę patentową lub zamek oszczędnościowy

OPCJE ZA DOPLĄTĄ

- » pakiet Silent 37dB (1983) (uszczelka opadająca + wypełnienie akustyczne) - STANDARD 10 484 zł | **595,32 zł**
- » pakiet Silent 37dB (2110 i 2240) (uszczelka opadająca + wypełnienie akustyczne) - STANDARD 10 577 zł | **709,71 zł**
- » wypełnienie:
 - » płyta wiórowa otworowa (1983) 115 zł | **141,45 zł**
 - » płyta wiórowa otworowa (2110 i 2240) 149 zł | **183,27 zł**
- » skrzydła „90°-„100” (1983) DRE - CELL 26 zł | **31,98 zł**
- » skrzydła „90°-„100” (2110 i 2240) DRE - CELL 50 zł | **61,50 zł**
- » skrzydła „100” (1983) DRE - CPL 26 zł | **31,98 zł**
- » skrzydła „100” (2110 i 2240) DRE - CPL 50 zł | **61,50 zł**
- » skrzydła bezprzylgowe rozwiernie 76 zł | **93,48 zł**
- » podcięcie wentylacyjne 28 zł | **34,44 zł**
- » kratka wentylacyjna tworzywowa 27 zł | **33,21 zł**
- » kratka wentylacyjna aluminiowa 112 zł | **137,76 zł**
- » listwa przymykowa drzwi dwuskrzydłowych bezprzylgowych 26 zł | **31,98 zł**
- » drzwi dwuskrzydłowe cena skrzydła x 2
- » **UWAGA:** trzeci zawias Estetic 80 do drzwi bezprzylgowych (dopłata doliczana jest do ceny ościeżnicy) 124 zł | **152,52 zł**

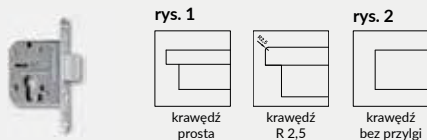

Zamek zasuwkowy górny (tylko STANDARD 10 z płytą wiórową otworową i ościeżnicą prostą)

Dostępny również laminat CPL 0,7 mm - w celu złożenia zamówienia prosimy o kontakt z Działem Obsługi Klienta.

Skrzydła w zależności od wybranego wariantu posiadają wysokość 1983 mm, 2110 mm lub 2240 mm - dedykowane są do ościeżnic przylgowych z trzema zawiasami, w odpowiednich wariantach wysokości.

UWAGA: Odpowiedniki kolorów: W0118 - BIAŁY



krawędź R 2,5 mm w laminatach CPL

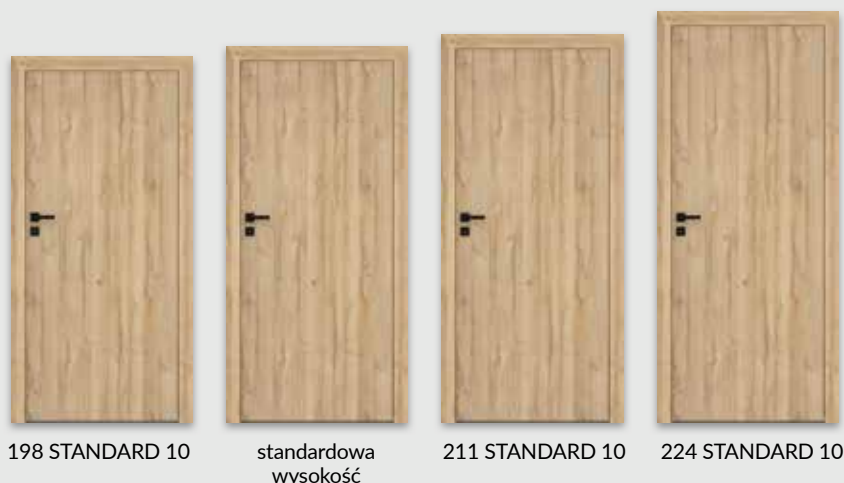

*** dekor tylko w ułożeniu poziomym
* dekor dostępny do wyczerpania zapasów

Dekor DRE-Cell										
biała mat	biały (struktura)	sosna biała	wiąz syberyjski	srebrna	dąb piaskowy	dąb bielony ryfla	dąb vintage	orzech karmelowy		
dąb złoty ryfla	orzech	wiąz antracyt	wenge ciemne	dąb toffi***	kasztan marmone struktura	jasna szara mat	dąb evoke			
Laminat CPL gr. 1										
						biały mleczny	biały	popiel		
Laminat CPL gr. 2										
czarny ST	szary ciemny	beton 2	dąb gray	dąb walijski	akacja	orzech celini	orzech	miodowy dąb	kasztan	orzech palony

Cena skrzydła nie obejmuje ceny ościeżnicy i klamki (cena netto / cena brutto)

MODEL	Dekor DRE-Cell	Laminat CPL grupa 1	Laminat CPL grupa 2
198 STANDARD 10	387 zł 476,01 zł	441 zł 542,43 zł	483 zł 594,09 zł
211 STANDARD 10	486 zł 597,78 zł	550 zł 676,50 zł	592 zł 728,16 zł
224 STANDARD 10	486 zł 597,78 zł	550 zł 676,50 zł	592 zł 728,16 zł

Szerokość skrzydeł: jednoskrzydłowe „60”÷„100”, dwuskrzydłowe przylgowe „120” ÷ „200”, dwuskrzydłowe bezprzylgowe „120” ÷ „180”.
Informacje techniczne: ościeżnice: str. 142-143, akcesoria: str. 160-167 i 177, skrzydła drzwiowe: str. 178-186.

W STANDARDZIE

- » rama z drewna iglastego
- » wypełnienie „plaster miodu”
- » szyba kora biała gr. 4 mm

OPCJE BEZ DOPŁATY

- » szyby chinchila lub żaluzja
- » tuleje wentylacyjne

SKRZYDŁO PRZYLGOWE

- » krawędź prosta, ramka przyszybowa płaska (w laminacie CPL - zaokrąglona), płyciny płaskie HDF gr. 4 mm **rys. 1**
- » 3 zawiasy wkręcane koloru srebrnego
- » zamek zasuwkowy na klucz zwykły, blokadę łazienkową, wkładkę patentową lub zamek oszczędnościowy

SKRZYDŁO BEZPRZYLGOWE ROZWIERNIE (dopłata 76 zł netto)

- » krawędź bez przylgi, ramka przyszybowa płaska (w laminacie CPL - zaokrąglona), płyciny płaskie HDF gr. 4 mm **rys. 2**
- » gniazda pod 2 zawiasy wpuszczane Estetic 80 (zawiasy stanowią wyposażenie ościeżnicy)
- » zamek magnetyczny na klucz zwykły, blokadę łazienkową, wkładkę patentową lub zamek oszczędnościowy

UWAGA: Odpowiedniki kolorów: W0118 - BIAŁY

UWAGA: W skrzydłach przylgowych oklejonych laminatami z grupy CPL możliwy wybór skrzydła z krawędzią o promieniu R=2,5 mm z wyjątkiem laminatów biały, biały mleczny, popiel.

UWAGA: Zmienne wysokości występują w całej kolekcji MODERN. Skrzydła w zależności od wybranego wariantu posiadają wysokość 1983 mm, 2043 mm, 2110 mm lub 2240 mm - dedykowane są do ościeżnic przylgowych z trzema zawiasami, w odpowiednich wariantach wysokości.

OPCJE ZA DOPŁATĄ

- » szyba dekoracyjna MAT DRE, DECORMAT BRAZ, DECORMAT GRAFIT (dotyczy skrzydła)

MODERN 20	28 zł	34,44 zł
MODERN 30	90 zł	110,70 zł
MODERN 40	57 zł	70,11 zł
MODERN 50	41 zł	50,43 zł
 - » szyba mleczna VSG 22.1 zespolona bezpieczna str. 77
 - » wypełnienie:

płyta wiórowa otworowa (1983 i 2043)	115 zł	141,45 zł
płyta wiórowa otworowa (2110 i 2240)	149 zł	183,27 zł
 - » skrzydła „90” i „100” (1983 i 2043) 26 zł | 31,98 zł
 - » skrzydła „90” i „100” (2110 i 2240) 50 zł | 61,50 zł
 - » skrzydła bezprzylgowe rozwiernie 76 zł | 93,48 zł
 - » podcięcie wentylacyjne 28 zł | 34,44 zł
 - » kratka wentylacyjna tworzywowa 27 zł | 33,21 zł
 - » kratka wentylacyjna aluminiowa 112 zł | 137,76 zł
 - » listwa przymykowa drzwi dwuskrzydłowych bezprzylgowych 26 zł | 31,98 zł
 - » drzwi dwuskrzydłowe cena skrzydła x 2
 - » **UWAGA:** trzeci zawias Estetic 80 do drzwi bezprzylgowych (dopłata doliczana jest do ceny ościeżnicy) 124 zł | 152,52 zł
- UWAGA:** kolekcja MODERN 10-50 oklejona laminatem CPL w standardowej wysokości dostępna jest w wersji przesuwnej.

rys. 1



krawędź prosta



ramka przyszybowa płaska



ramka przyszybowa zaokrąglona (CPL)



płyca płaska

rys. 2



krawędź bez przylgi



ramka przyszybowa płaska



ramka przyszybowa zaokrąglona (CPL)



płyca płaska



198 MODERN 30

standardowa wysokość

211 MODERN 30

224 MODERN 30

Dekor DRE-Cell

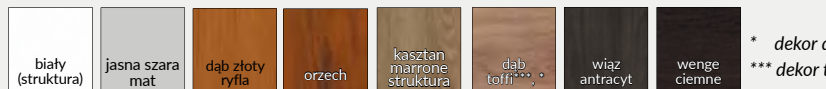
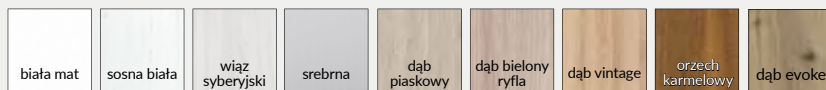

* dekor do wyczerpania zapasów
*** dekor tylko w usłojeniu poziomym

Laminat CPL gr.1



Cena skrzydła nie obejmuje ceny ościeżnicy i klamki

MODEL	Dekor DRE-Cell	Laminat CPL 0,15-0,20 mm gr.1
198 MODERN 10-50	698 zł netto 858,54 zł brutto	839 zł netto 1031,97 zł brutto
MODERN 10-50	-	839 zł netto 1031,97 zł brutto
211 MODERN 10-50	781 zł netto 960,63 zł brutto	933 zł netto 1147,59 zł brutto
224 MODERN 10-50	781 zł netto 960,63 zł brutto	933 zł netto 1147,59 zł brutto

W STANDARDZIE

- » rama z drewna iglastego
- » wypełnienie „plaster miodu”
- » szyba biała gr. 4 mm

OPCJE BEZ DOPŁATY

- » szyby chinchila lub żaluzja
- » tuleje wentylacyjne

SKRZYDŁO PRZYLGOWE

- » krawędź prosta, ramka przyszybowa płaska (w laminacie CPL - zaokrąglona), płyciny płaskie HDF gr. 4 mm **rys. 1**
- » 3 zawiasy wkręcane koloru srebrnego
- » zamek zasuwkowy na klucz zwykły, blokadę łazienkową, wkładkę patentową lub zamek oszczędnościowy

SKRZYDŁO BEZPRZYLGOWE ROZWIERNIE (dopłata 76 zł netto)

- » krawędź bez przylgi, ramka przyszybowa płaska (w laminacie CPL - zaokrąglona), płyciny płaskie HDF gr. 4 mm **rys. 2**
- » gniazda pod 2 zawiasy wpuszczane Estetic 80 (zawiasy stanowią wyposażenie ościeżnicy)
- » zamek magnetyczny na klucz zwykły, blokadę łazienkową, wkładkę patentową lub zamek oszczędnościowy

UWAGA: Odpowiedniki kolorów: W0118 - BIAŁY

UWAGA: W skrzydłach przylgowych oklejonych laminatami z grupy CPL możliwy wybór skrzydła z krawędzią o promieniu R=2,5 mm z wyjątkiem laminatów biały, biały mleczny, popiel.

UWAGA: Zmienne wysokości występują w całej kolekcji PLUS. Skrzydła w zależności od wybranego wariantu posiadają wysokość 1983 mm, 2043 mm, 2110 mm lub 2240 mm - dedykowane są do ościeżnic przylgowych z trzema zawiasami, w odpowiednich wariantach wysokości.

OPCJE ZA DOPŁATĄ

- » szyba dekoracyjna MAT DRE, DECORMAT BRĄZ, DECORMAT GRAFIT (dotyczy skrzydła)
 - PLUS 20 28 zł | 34,44 zł
 - PLUS 40, 50, 60, 70, 80 57 zł | 70,11 zł
 - PLUS 30 90 zł | 110,70 zł
- » szyba mleczna VSG 22.1 zespolona bezpieczna str. 81
- » wypełnienie:
 - płyta wiórowa otworowa (1983 i 2043) 115 zł | 141,45 zł
 - płyta wiórowa otworowa (2110 i 2240) 149 zł | 183,27 zł
- » skrzydła „90” i „100” (1983 i 2043) 26 zł | 31,98 zł
- » skrzydła „90” i „100” (2110 i 2240) 50 zł | 61,50 zł
- » skrzydła bezprzylgowe rozwierne 76 zł | 93,48 zł
- » podcięcie wentylacyjne 28 zł | 34,44 zł
- » kratka wentylacyjna tworzywowa 27 zł | 33,21 zł
- » kratka wentylacyjna aluminiowa 112 zł | 137,76 zł
- » listwa przymykowa drzwi dwuskrzydłowych bezprzylgowych 26 zł | 31,98 zł
- » drzwi dwuskrzydłowe cena skrzydła x 2
- » **UWAGA:** trzeci zawias Estetic 80 do drzwi bezprzylgowych (dopłata doliczana jest do ceny ościeżnicy) 124 zł | 152,52 zł

UWAGA: kolekcja PLUS 10-80 oklejona laminatem CPL w standardowej wysokości dostępna jest w wersji przesuwnej.

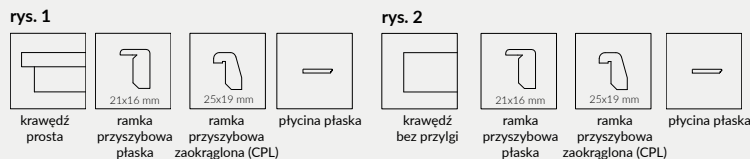

198 PLUS 30

standardowa wysokość

211 PLUS 30

224 PLUS 30



Dekor DRE-Cell

Laminat CPL gr.1

* dekor do wyczerpania zapasów
*** dekor tylko w ułożeniu poziomym

Cena skrzydła nie obejmuje ceny ościeżnicy i klamki

MODEL	Dekor DRE-Cell	Laminat CPL 0,15-0,20 mm gr.1
198 PLUS 10-80	678 zł netto 833,94 zł brutto	828 zł netto 1018,44 zł brutto
PLUS 10-80	-	828 zł netto 1018,44 zł brutto
211 PLUS 10-80	774 zł netto 952,02 zł brutto	929 zł netto 1142,67 zł brutto
224 PLUS 10-80	774 zł netto 952,02 zł brutto	929 zł netto 1142,67 zł brutto

Szerokość skrzydeł: jednoskrzydłowe „60”÷„100”, dwuskrzydłowe przylgowe „120” ÷ „200”, dwuskrzydłowe bezprzylgowe „120” ÷ „180”.
Informacje techniczne: ościeżnice: str. 142-143, akcesoria: str. 160-167 i 177, skrzydła drzwiowe: str. 178-186.



ENA - biała mat

System przesuwny ścienny DRE, przeznaczony jest do drzwi jedno lub dwuskrzydłowych, wewnątrzlokalowych, w wariantcie przesuwnym. Może być zastosowany do drzwi będących w naszej ofercie, w wykończeniu: DRE-Cell, folii 3D, laminatach CPL, a także drzwi malowanych z wyjątkiem kolekcji: Enter, Enter Akustik, Solid, Solid RC2, Forca B, drzwi przeciwpożarowych, szklanych oraz drzwi o zmiennych wysokościach.

W ofercie posiadamy dwa rodzaje systemów przesuwnych:

NS - system montowany bezpośrednio na ścianę

NT - system montowany z użyciem tunelu regulowanego

Występują dwa warianty Systemu NT:

- » na tunel z kątownikiem 63 mm
- » na tunel z kątownikiem 80 mm

W skład systemu przesuwnego NS wchodzi: prowadnica (LEON SN 150, 180, 200) z okuciami, listwa dystansowa, maskownica oraz belka odbojowa (belka tylko do drzwi jednoskrzydłowych, do drzwi z zamkiem w belce znajduje się frezowanie pod zaczep).

Do systemu NT dodatkowo dodawane są dwie listwy dystansowe grubości 16 mm o przekrojach dostosowanych do szerokości kątowników 63 mm lub 80 mm. Systemy NS i NT różnią się również przekrojem maskownicy.

Do skompletowania zestawu drzwi przesuwnych należy dokupić skrzydło przesuwne w wymiarze:

Drzwi pojedyncze: „60”, „70”, „80”, „90”, „100”

Drzwi podwójne: „2x60”, „2x70”, „2x80”, „2x90”, „2x100”

Skrzydła mogą być wyposażone w gniazda pod zamek i/lub uchwyty – akcesoria te należy dokupić.

W przypadku systemu NT dokupić należy też tunel regulowany.

Laminat CPL gr. 2 dotyczy laminatu dąb halifax naturalny w usfojeniu wzdłużnym.

	Dekor DRE-Cell i 3D	malowane	laminat CPL gr 1	laminat CPL gr 2
System przesuwny pojedynczy	451 zł 554,73 zł	613 zł 753,99 zł	549 zł 675,27 zł	604 zł 742,92 zł
System przesuwny podwójny	902 zł 1109,46 zł	1226 zł 1507,98 zł	1098 zł 1350,54 zł	1208 zł 1485,84 zł

SYSTEM PRZESUWNY

NAŚCIENNY



AKCESORIA

- » Uchwyt okrągły 1 szt. 42 zł | 51,66 zł
- » Uchwyt owalny 1 szt. 63 zł | 77,49 zł
- » Zamek hakowy z kluczem, z dwoma uchwytami okrągłymi lub owalnymi 179 zł | 220,17 zł
- » zamek hakowy WC z dwoma uchwytami okrągłymi lub owalnymi 206 zł | 253,38 zł
- » zamek hakowy z wkładką patentową, z dwoma uchwytami okrągłymi 206 zł | 253,38 zł
- » Komplet uchwytów na jedno skrzydło stanowią 2 szt.



zamek hakowy z kluczem i uchwytem okrągłym zamek hakowy z kluczem i uchwytem owalnym

maskownica z prowadnicą

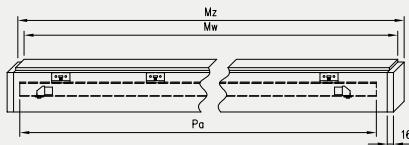

Maskownicę i prowadnicę do systemów podwójnych uzyskuje się poprzez połączenie dwóch elementów z systemu pojedynczego.

System przesuwny pojedynczy

Wymiar drzwi [mm]	Maskownica		Prowadnica
	Mz	Mw	Pa
644, 744	1620	1588	1500
844	1920	1888	1800
944	2120	2088	2000
1044	2160	2128	2000

System przesuwny podwójny

Wymiar drzwi [mm]	Maskownica		Prowadnica
	Mz	Mw	Pa
2 x 644	2 x 1519	2 x 1503	2 x 1500
2 x 744	2 x 1519	2 x 1503	2 x 1500
2 x 844	2 x 1819	2 x 1803	2 x 1800
2 x 944	2 x 2019	2 x 2003	2 x 2000
2 x 1044	2 x 2063	2 x 2047	2 x 2000

NS - przekrój pionowy

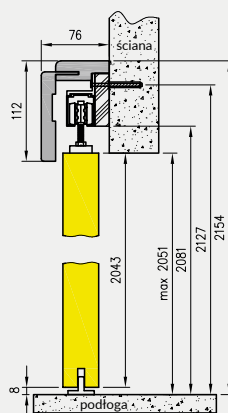

NT - przekrój pionowy na tunelu z ką. 63 mm

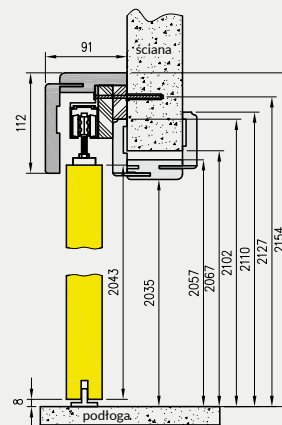

NT - przekrój pionowy na tunelu z ką. 80 mm

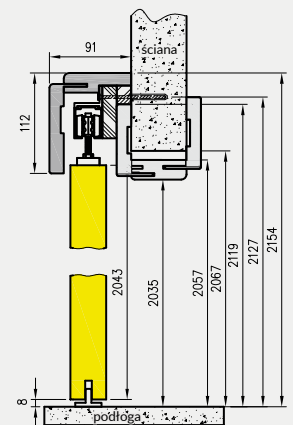

Wysokość skrzydła przesuwnego - 2043 mm
całkowita wysokość systemów przesuwnych - 2154 mm

System przesuwny pojedynczy

symbol	„60”	„70”	„80”	„90”	„100”
A	602	702	802	902	1002
C	646	746	846	946	1046
D	664	764	864	964	1064
E	752	852	952	1052	1152
E*	786	886	986	1086	1186
S	644	744	844	944	1044

System przesuwny podwójny

symbol	„120”	„140”	„160”	„180”	„200”
A	1200	1400	1600	1800	2000
C	1244	1444	1644	1844	2044
D	1264	1464	1664	1864	2064
E	1350	1550	1750	1950	2150
E*	1384	1584	1784	1984	2184
S**	644	744	844	944	1044

NS - przekrój poziomy (system lewy)

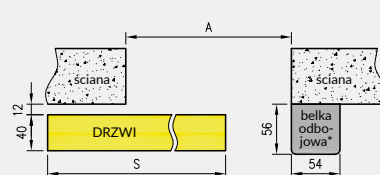

NT - przekrój poziomy (system lewy)

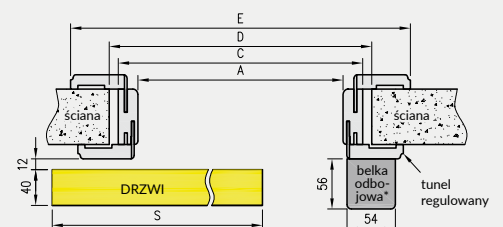

* nie występuje w systemie podwójnym

E* dotyczy tunelu z ką. T80
S** szerokość jednego skrzydła

Uwaga: W systemach przesuwnych podwójnych maskownica jest łączona na długości z dwóch elementów.

System przesuwny do drzwi szklanych „Spazio” - wykonany z aluminium anodowanego, to kompletne rozwiązanie przeznaczone do obrobionego na gotowo ościeża. W skład kompletu wchodzi szyna jezdna wraz blendą prostą lub owalną oraz elementy przeznaczone do zawieszenia tafli szklanej przesuwnej i ogranicznik dolny.

System Spazio występuje w dwóch wariantach, odróżniających się jedynie kształtem zewnętrznej blendy:

- » Spazio TP – z blendą prostą
- » Spazio TO – z blendą owalną

CENA

- » Cena systemu przesuwego do drzwi szklanych 1480 zł netto | 1820,40 zł brutto

Do skompletowania systemu należy dokupić skrzydło szklane z naszej oferty z kolekcji Galla w wariantcie przesuwnej oraz przeznaczony do niego uchwyt okrągły.

OPCJE ZA DOPŁATĄ

- » uchwyt muszelnkowy (dwustronny) 193 zł netto | 237,39 zł brutto



uchwyt muszelnkowy
(stal nierdzewna)

UWAGA: Brak możliwości wykonania opcji wentylacyjnych.

Ceny skrzydeł szklanych GALLA na stronie 133

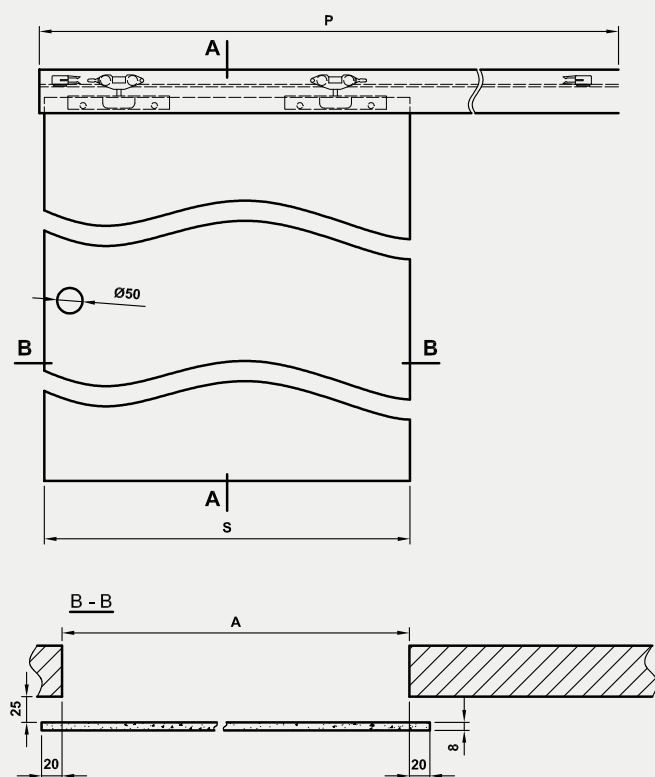
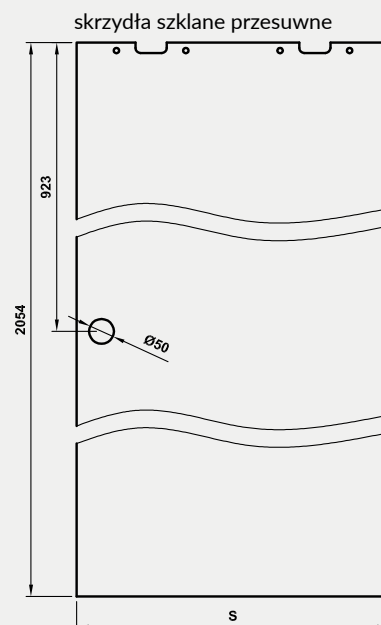

A - A przekrój pionowy systemu Spazio TP

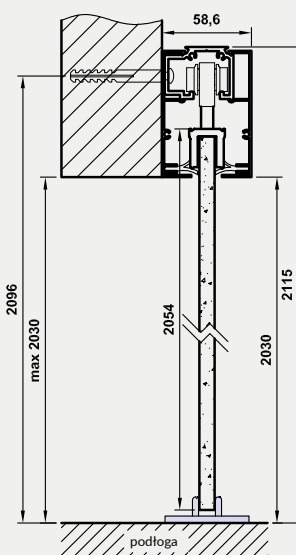

A - A przekrój pionowy systemu Spazio TO

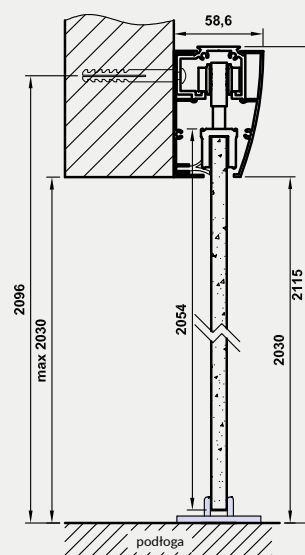

Tab. Wymiary

	S	A	P
„60”	630	590	1340
„70”	730	690	1540
„80”	830	790	1740
„90”	930	890	1940

S - szerokość skrzydła
A - szerokość otworu w murze
P - długość prowadnicy

SYSTEM PRZESUWNY NAŚCIENNY SPAZIO CD

SKRZYDŁA DRZWIOWE PRZESUWNE
wewnętrzne wewnętrzzłokalne



SPAZIO CD

System przesuwny naścienny z anodowaną prowadnicą i blendą prostokątną. Przeznaczony do skrzydeł płytowych i ramowych. Jest to rozwiązanie przeznaczone do obrobionego na gotowo ościeża.

Do skompletowania systemu należy dokupić skrzydło przesuwne z naszej szerokiej oferty w wersji z uchwytem. Uchwyty należy dokupić oddzielnie (informacje str. 101).

W SKŁAD ZESTAWU WCHODZI:

- » prowadnica wraz z zaślepkami bocznymi
- » wózki jezdne systemu
- » uchwyty montażowe skrzydła drzwiowego
- » prowadnik dolny
- » zestaw montażowy (śruby, wkręty)

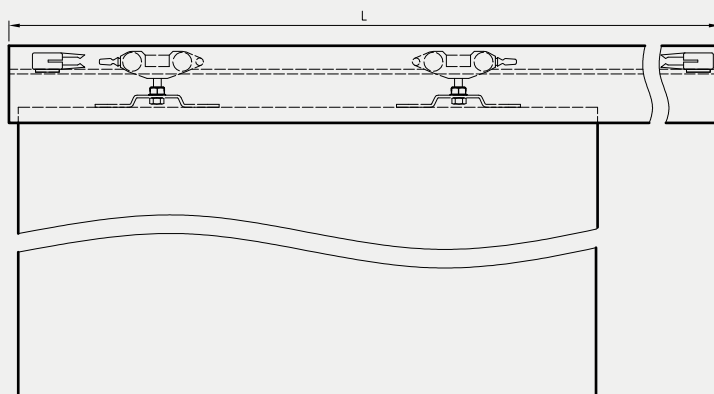

przekrój pionowy

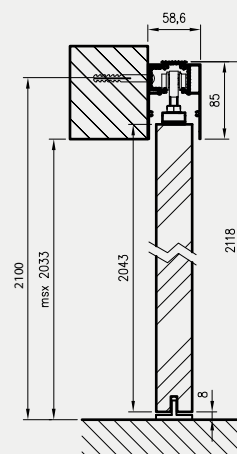

A - szerokość otworu w murze
S - szerokość skrzydła
L - długość prowadnicy

	A	S	L
„60”	600	644	1370
„70”	700	744	1570
„80”	800	844	1770
„90”	900	944	1970
„100”	1000	1044	2170

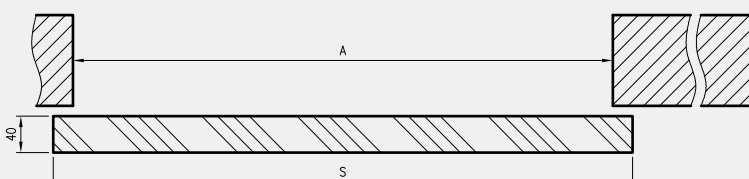

MODEL

System SPAZIO CD

cena

906 zł netto | 1114,38 zł brutto

Szerokość skrzydeł: jednoskrzydłowe „60”÷„100”.
Informacje techniczne: 178-186, akcesoria: str. 101.



System przesuwny kasetta ościeżnicowa PA - STANDARD 10 dąb vintage

Dekor DRE-Cell	biały (struktura)	biała mat	sosna biała	wiąz syberyjski	srebrna	dąb evoke	dąb vintage	dąb piaskowy	dąb bielony ryfla	orzech
	orzech karmelowy	dąb złoty ryfla	dąb toffi***, *	kasztan marrone struktura	wiąz antracyt	wenge ciemne	miedź antyczna	beton oxide	czarna mat 2	
	jasna szara mat	ciemna oliwka mat	ciemny niebieski mat	kaszmir mat	warm grey mat	dąb szafwia				
Dekor 3D	dąb grand	wiąz	orzech amerykański	heban*	dąb polski 3D					
	*** dekor tylko w ustojeniu poziomym									
* dekor dostępny do wyczerpania zapasów										
Dekor Malowany	biały	ecru	latte	popielaty						
	biały lakier akrylowy UV - RAL 9003 ecru - RAL 9001 latte - Flugger 4362, NCS S1505-Y50R popielaty - RAL 7035									

MODEL

Dekor DRE-Cell i Dekor 3D

Dekor malowany

Kaseta ościeżnicowa PA* 100 / 125

1605 zł netto | 1974,15 zł brutto

2153 zł netto | 2648,19 zł brutto

KASETA OŚCIEŻNICOWA PA

SKRZYDŁA DRZWIOWE PRZESUWNE
wewnętrzne wewnątrzlokalne

KASETA OŚCIEŻNICOWA PA

Montaż systemu zakłada osadzenie kasety w konstrukcji profili służących do budowy ściany G-K (lub innej konstrukcji) o grubości:

- » 100 mm dla kasety ościeżnicowej PA 100 mm
- » 125 mm dla kasety ościeżnicowej PA 125 mm

Następnie zabudowanie szerokich płaszczyzn płytami G-K o grubości 12,5 mm (płyty G-K należy dokupić) i wykończenie tych płaszczyzn oraz instalację Tunelowej Obudowy Kasety.

UWAGA: Do kaset PA 100 mm i 125 mm nie pasują skrzydła VETRO A, VETRO D, a także VETRO B o szerokości „70”.

Dodatkowo do kaset PA 100 mm nie można zastosować skrzydeł z zamkami oraz skrzydeł płytowych z przeszkleniami lub płycinami

W SKŁAD ZESTAWU WCHODZI:

- » elementy kasety wykonane z elementów aluminiowych oraz akcesoria pozwalające na jej zmontowanie
- » elementy pozwalające na dekoracyjną zabudowę powstałego ościeża – tzw. Tunelowa Obudowa Kasety z kątownikami szerokości 80 mm

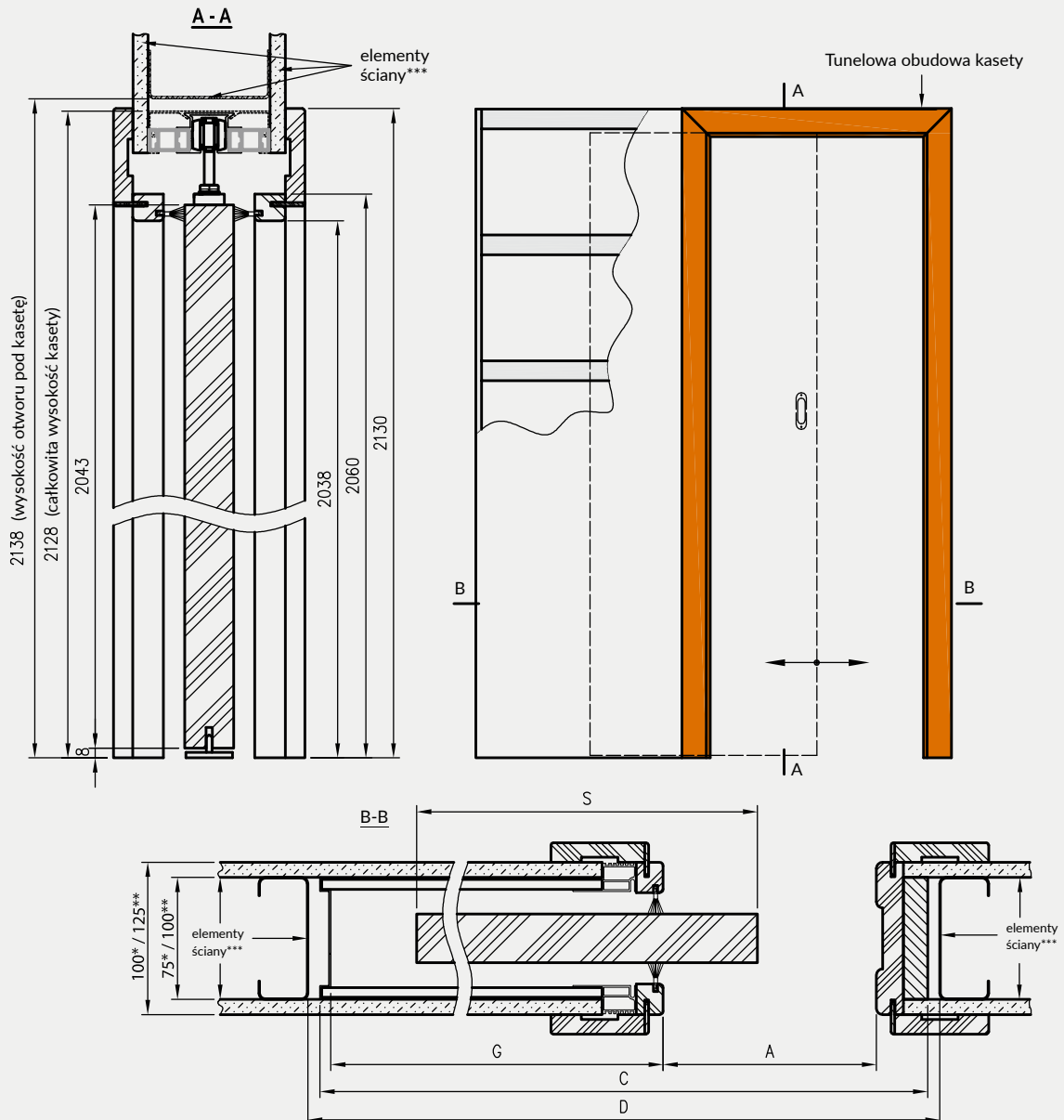

Szerokość	A	S	C	D	G	
60	600	644	1310	1330	656	* wymiary dotyczą kasety PA 100mm
70	700	744	1510	1530	756	** wymiary dotyczą kasety PA 125mm
80	800	844	1710	1730	856	*** elementy ściany nie są składnikami produktu
90	900	944	1910	1930	956	
100	1000	1044	2110	2130	1056	

C - całkowita szerokość kasety
D - szerokość otworu pod kasetę
G - głębokość gotowej kasety

KASETA BEZOŚCIEŻNICOWA B01

SKRZYDŁA DRZWIOWE PRZESUWNE
wewnętrzne wewnątrzlokalowe

KASETA BEZOŚCIEŻNICOWA B01

Kaseta bezościeżnicowa z możliwością montażu i demontażu skrzydła drzwiowego po montażu i obróbce kasety. Montaż systemu zakłada osadzenie kasety w konstrukcji profili służących do budowy ściany G-K (lub innej konstrukcji) o grubości:

- » 100 mm dla kasety bezościeżnicowej B01 100 mm
- » 125 mm dla kasety bezościeżnicowej B01 125 mm

Następnie zabudowanie szerokich płaszczyzn płytami G-K o grubości 12,5 mm (płyty G-K należy dokupić) i wykończenie tych płaszczyzn.

WYKAZ KOLEKCJI I MODELI DRZWI DOSTĘPNYCH W SYSTEMIE KASETOWYM BEZOŚCIEŻNICOWYM B01:

ESTRA; VERANO; ENA; TRIESTA; SOLTE; REVA; FOSCA; NESTOR; AURI; ELSA; PREMIUM; PIANO; SCALA; VERSO; BERGE; EVEN; NOVA 10; RIVIA 10, RIVIA 60-130; GALERIA ALU 10, 20, 30, 50, 60; FINEA 10, 40; STANDARD 10, UNI 10; FARGO 10-60; BINITO 10-90
Skrzydła posiadają dodatkowe frezowania na górnej krawędzi. Do kaset bezościeżnicowych B01 nie można stosować skrzydeł z zamkami oraz skrzydeł płytowych z przeszkleniami i ptycinami.

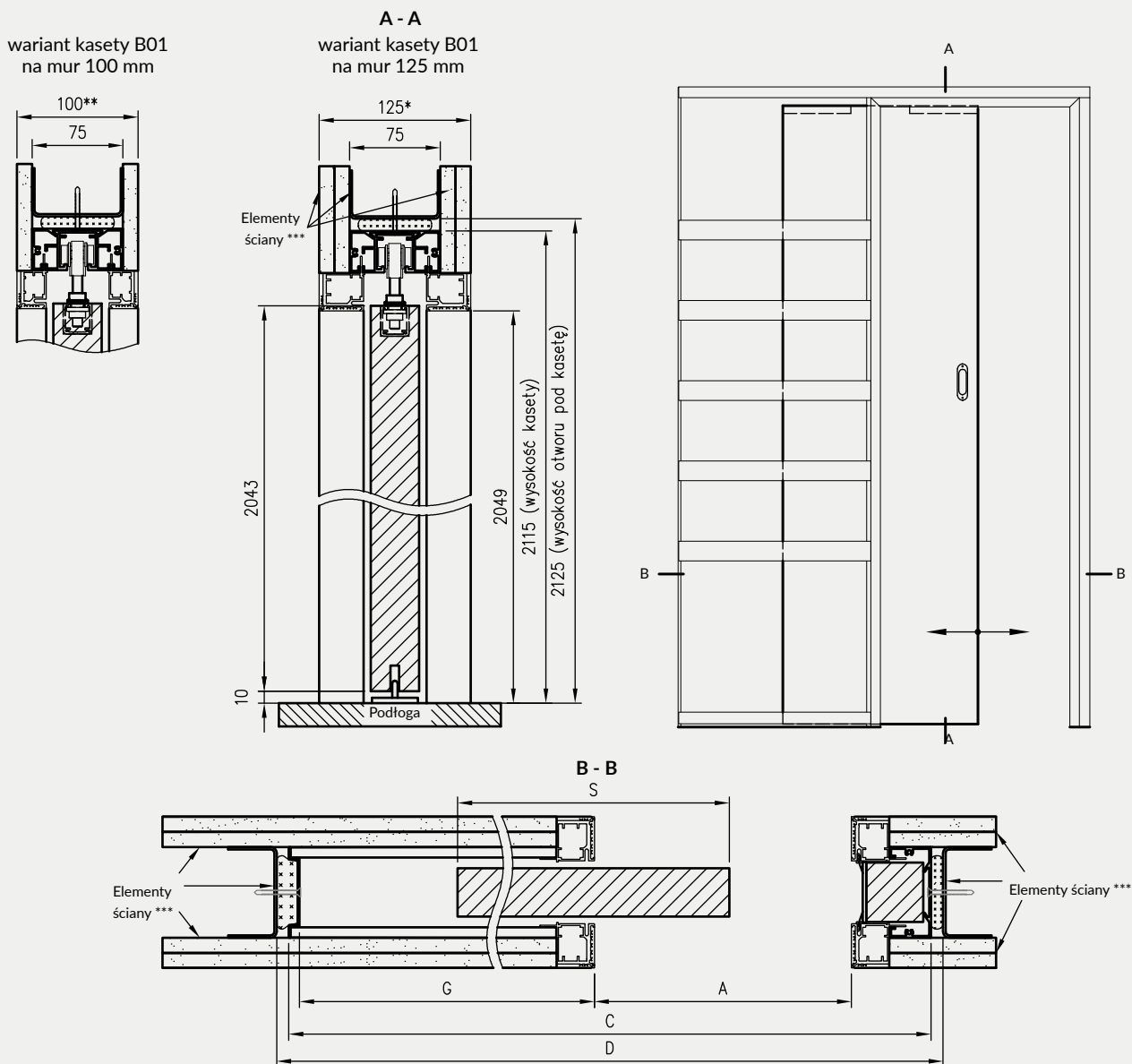

Szerokość	S	A	C	D	G
60	644	626	1360	1380	659
70	744	726	1560	1580	759
80	844	826	1760	1780	859
90	944	926	1960	1980	959
100	1044	1026	2160	2180	1059

* wariant Kasety B01 na mur 125 mm

** wariant Kasety B01 na mur 100 mm

*** elementy ściany nie są składnikami produktu

S - szerokość skrzydła drzwiowego

A - szerokość w świetle przejścia

C - całkowita szerokość kasety

D - szerokość otworu pod kasetę

G - głębokość gotowej kasety

MODEL

Kaseta bezościeżnicowa B01 100 / 125

Cena kasety

2513 zł netto | 3090,99 zł brutto



BEZPRZYLGOWE - OTWIERANE NA ZEWNĄTRZ ORAZ ODWRÓCONA PRZYLGĄ - OTWIERANE DO WEWNĄTRZ

Drzwi systemu PROFi z ościeżnicą aluminiową i skrzydłem drzwiowym o grubości 50 mm to innowacyjne rozwiązanie pozwalające na kreatywne projektowanie wnętrz, z wykorzystaniem niewidocznych drzwi, dające możliwość wykończenia powierzchni skrzydła w kolorach ścian.

KONSTRUKCJA DRZWI PROFi OBEJMUJE:

Ościeżnicę aluminiową, po zamontowaniu niewidoczną, wmurowaną w ościeżce lub obrobioną płytami Gipsowo-Kartonowymi. Po obróbce murarskiej widoczny jedynie wręb ościeżnicy, przygotowany do malowania np. w kolorze ścian.

Skrzydło płytowe bezprzylgowe i odwrócona przylga w dwóch wariantach wykończenia:

- » Szerokie płaszczyzny skrzydła zagruntowane i przygotowane do malowania lub tapetowania (np. w kolorze ścian). Krawędzie skrzydła oklejone obrzeżem umożliwiającym jego pomalowanie. Malowanie należy wykonać we własnym zakresie lub wybrać dekor malowany.
- » Szerokie płaszczyzny skrzydła oraz krawędzie malowane białym lakierem akrylowym UV.

Ceny skrzydeł

	grunt		Dekor malowany	
Norma 2043 - 2 zawiasy	771 zł netto	948,33 zł brutto	957 zł netto	1177,11 zł brutto
Norma 2240 - 2 zawiasy	874 zł netto	1075,02 zł brutto	1122 zł netto	1380,06 zł brutto

OPCJE ZA DOPŁATĄ

- » podcięcie wentylacyjne 28 zł | 34,44 zł
- » uszczelka opadająca 176 zł | 216,48 zł
- » pakiet Silent 37dB (uszczelka opadająca + wypełnienie akustyczne) - Norma 2043 369 zł | 453,87 zł
- » pakiet Silent 37dB (uszczelka opadająca + wypełnienie akustyczne) - Norma 2240 427 zł | 525,21 zł

Profil ościeżnicy bezprzylgowej



Profil ościeżnicy odwróconej przylgi



Dekory skrzydeł:



Dekor



Dekor malowany

biały lakier akrylowy UV - RAL 9003

Ceny ościeżnic

	kolor standard (aluminium)	
Norma 2043 - 2 zawiasy	1544 zł netto	1899,12 zł brutto
Norma 2240 - 2 zawiasy	1750 zł netto	2152,50 zł brutto

Dopłata za trzeci zawias Estetic 80 124 zł | 152,52 zł

BEZPRZYLGOWE - OTWIERANE NA ZEWNĄTRZ W NORMIE 2043, 2240

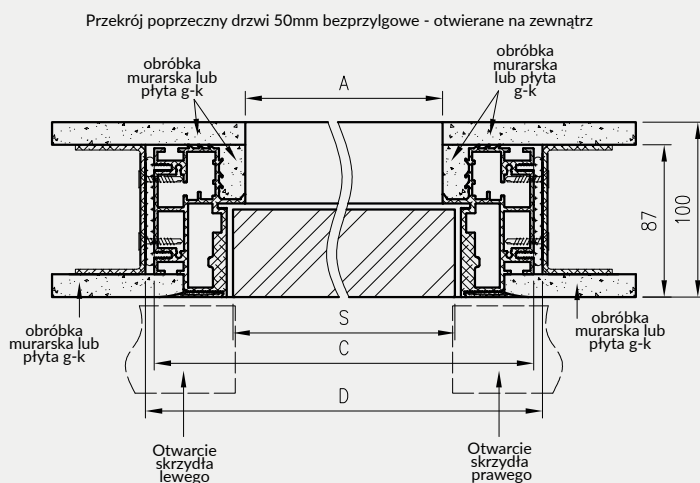

Przekrój pionowy drzwi 50mm bezprzylgowe - otwierane na zewnątrz

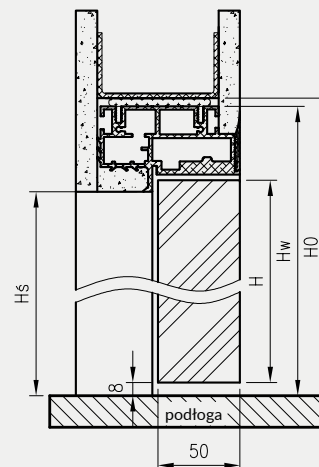

Wymiary szerokości drzwi Profi

	S	A	C	D
"60"	600	586	690	700
"70"	700	686	790	800
"80"	800	786	890	900
"90"	900	886	990	1000
"100"	1000	986	1090	1100

Wymiary wysokości drzwi bezprzylgowych

norma	H	Hś	Hw	H0
2043	2043	2044	2096	2101
2240	2240	2241	2293	2298

ODWRÓCONA PRZYLG - OTWIERANE DO WEWNĄTRZ W NORMIE 2043, 2240

Przekrój poprzeczny drzwi 50mm z odwróconą przylgą - otwierane do wewnątrz

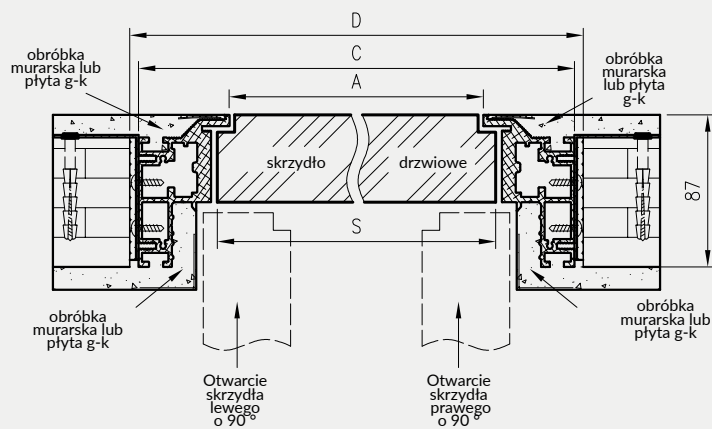

Przekrój pionowy drzwi 50mm z odwróconą przylgą - otwierane do wewnątrz

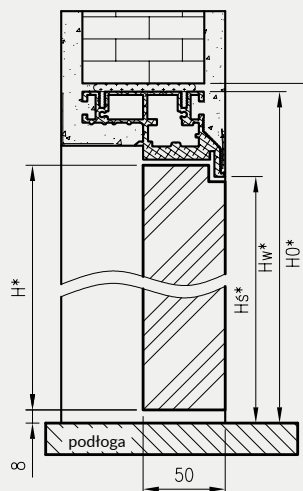

Wymiary szerokości drzwi Profi

	S	A	C	D
"60"	600	586	690	700
"70"	700	686	790	800
"80"	800	786	890	900
"90"	900	886	990	1000
"100"	1000	986	1090	1100

Wymiary wysokości drzwi przylgowych

norma	H	Hś	Hw	H0
2043	2053	2054	2106	2111
2240	2250	2251	2303	2308

S - szerokość skrzydła drzwiowego
A - szerokość w świetle przejścia ościeżnicy
C - szerokość zewnętrzna ościeżnicy
D - wymagana szerokość otworu w murze
H0 - wysokość otworu montażowego



Dekory skrzydeł drzwiowych

kaszmir mat	warm grey mat	dąb szatwia	ciemna oliwka mat	ciemny niebieski mat	biały (struktura)	biała mat	sosna biała	wiąz syberyjski	jasna szara mat	srebrna	Dekor DRE-Cell gr. 1			
NOWOŚĆ					dąb piaskowy	dąb bielony ryfla	dąb vintage	orzech karmelowy	dąb złoty ryfla	kasztan marrone struktura				
					dąb evoke	dąb toffi***, **	orzech	wiąz antracyt	wenge ciemne					
					* dekor z krawędzią skrzydła w kolorze czarnym					miedź antyczna*	beton oxide*	Dekor DRE-Cell gr. 2		
					** dekor dostępny do wyczerpania zapasów									
					*** dekor tylko w ustawieniu poziomym									
					dąb grand	wiąz	orzech amerykański	heban**	dąb polski 3D			Dekor 3D		
										biały	ecru	latte	popielaty	Dekor malowany
										biały lakier akrylowy UV - RAL 9003 ecru - RAL 9001 latte - Flugger 4362, NCS S1505-Y50R popielaty - RAL 7035		czarny ST	Laminat CPL	
										grunt		Dekor		

Kolory ościeżnic aluminiowych



aluminium

biała
RAL 9003

czarna

BEZPRZYLGOWE - OTWIERANE NA ZEWNĄTRZ ORAZ ODWRÓCONA PRZYLGĄ - OTWIERANE DO WEWNĄTRZ

Drzwi Sara Eco 2 to innowacyjne rozwiązanie pozwalające na kreatywne projektowanie wnętrz, z wykorzystaniem niewidocznych drzwi, dające możliwość wykończenia powierzchni skrzydła w kolorach ścian.

KONSTRUKCJA DRZWI SARA ECO 2 OBEJMUJE:

Ościeżnicę aluminiową, po zamontowaniu niewidoczną, wmurowaną w ościeże lub obrobioną płytami Gipsowo-Kartonowymi. Po obróbce murarskiej widoczny jedynie wrąb ościeżnicy, przygotowany do malowania np. w kolorze ścian.

Skrzydło płytowe bezprzylgowe i odwrócona przylga w dwóch wariantach wykończenia:

- » Szerokie płaszczyzny skrzydła zagruntowane i przygotowane do malowania lub tapetowania (np. w kolorze ścian). Krawędzie skrzydła oklejone obrzeżem umożliwiającym jego pomalowanie. Malowanie należy wykonać we własnym zakresie lub wybrać dekory malowane.
- » Szerokie płaszczyzny skrzydła oklejone foliami z grupy DRE-Cell, 3D, CP czarny ST lub folią do malowania w grupie dekorów malowanych, krawędzie skrzydła oklejone obrzeżem w kolorze folii (oprócz kolorów miedz antyczna i beton oxide).

OPCJE ZA DOPŁATĄ W GRUNT

» podcięcie wentylacyjne	28 zł 34,44 zł
» skrót rekuperacyjny -15 mm	28 zł 34,44 zł
» płyta wiórowo otworowa w normie 202	115 zł 141,45 zł
» płyta wiórowo otworowa w normie 220	149 zł 183,27 zł
» płyta wiórowo otworowa w normie 240	181 zł 222,63 zł

W STANDARDZIE SKRZYDŁA

- » rama z drewna iglastego
- » gniazda pod 2 lub 3 zawiasy wpuszczane, w kolorach ościeżnic białej i czarnej zastosowano nowe zawiasy o zwiększonej nośności do 60 kg
- » wypełnienie „plaster miodu”
- » zamek magnetyczny biały lub stalowy na klucz zwykły, blokadę łazienkową, wkładkę patentową lub zamek oszczędnościowy

OPCJE ZA DOPŁATĄ W DRE-CELL, 3D I MALOWANE

» podcięcie wentylacyjne	28 zł 34,44 zł
» skrót rekuperacyjny -15 mm	28 zł 34,44 zł
» kratka wentylacyjna tworzywowa	27 zł 33,21 zł
» kratka wentylacyjna aluminiowa	112 zł 137,76 zł
» uszczelka opadająca	176 zł 216,48 zł
» płyta wiórowo otworowa w normie 202	115 zł 141,45 zł
» płyta wiórowo otworowa w normie 220	149 zł 183,27 zł
» płyta wiórowo otworowa w normie 240	181 zł 222,63 zł

Cena ościeżnicy zawiera również 2 lub 3 zawiasy wpuszczane.

Uwaga: w opcji z płytą wiórową otworową w normie 202 wymagane 3 zawiasy.

Ceny skrzydeł netto | brutto

	Dekor DRE-Cell gr. 1, 3D i grunt		Dekor DRE-Cell gr. 2		Dekor malowany		Laminat CPL	
Norma 202 - 2 i 3 zawiasy	406 zł	499,38 zł	513 zł	630,99 zł	604 zł	742,92 zł	564 zł	693,72 zł
Norma 220 - 3 zawiasy	486 zł	597,78 zł	600 zł	738,00 zł	726 zł	892,98 zł	-	-
Norma 240 - 3 zawiasy	567 zł	697,41 zł	688 zł	846,24 zł	847 zł	1041,81 zł	-	-

Ceny ościeżnic netto | brutto

Norma	MODEL	kolor standard (aluminium)		kolor biały, czarny	
202	ościeżnica bezprzylgowa DRE z 2 zawiasami	796 zł netto	979,08 zł brutto	943 zł netto	1159,89 zł brutto
202	ościeżnica z odwrócona przylgą DRE z 2 zawiasami	796 zł netto	979,08 zł brutto	943 zł netto	1159,89 zł brutto
202	ościeżnica bezprzylgowa DRE z 3 zawiasami	848 zł netto	1043,04 zł brutto	1010 zł netto	1242,30 zł brutto
202	ościeżnica z odwrócona przylgą DRE z 3 zawiasami	848 zł netto	1043,04 zł brutto	1010 zł netto	1242,30 zł brutto
220	ościeżnica bezprzylgowa DRE z 3 zawiasami	1200 zł netto	1476,00 zł brutto	1455 zł netto	1789,65 zł brutto
220	ościeżnica z odwrócona przylgą DRE z 3 zawiasami	1200 zł netto	1476,00 zł brutto	1455 zł netto	1789,65 zł brutto
240	ościeżnica bezprzylgowa DRE z 3 zawiasami	1250 zł netto	1537,50 zł brutto	1545 zł netto	1900,35 zł brutto
240	ościeżnica z odwrócona przylgą DRE z 3 zawiasami	1250 zł netto	1537,50 zł brutto	1545 zł netto	1900,35 zł brutto

BEZPRZYLGOWE - OTWIERANE NA ZEWNĄTRZ OŚCIEŻNICA DRE

Przekrój poprzeczny dla drzwi Sara Eco2 bezprzylgowe - otwierane na zewnątrz

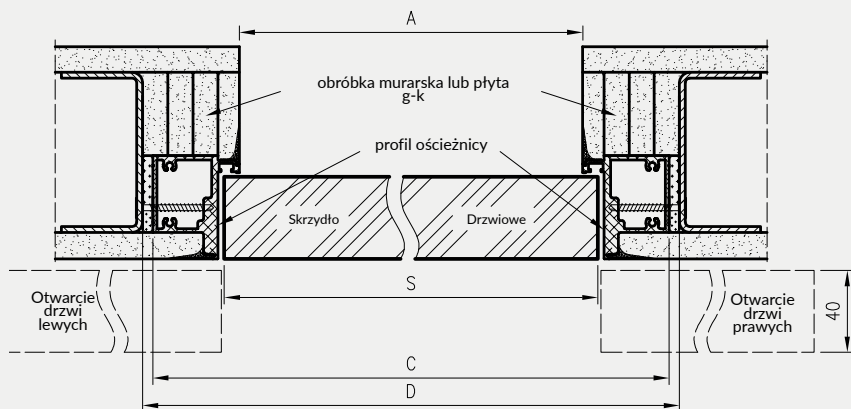

Przekrój pionowy dla drzwi Sara Eco 2 bezprzylgowe - otwierane na zewnątrz

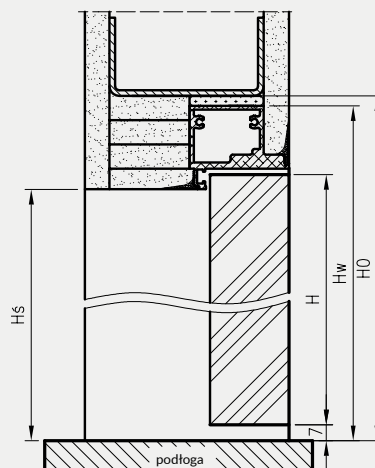

Wymiary szerokości drzwi Sara Eco 2

	S	A	C	D
"60"	620	605	690	700
"70"	720	705	790	800
"80"	820	805	890	900
"90"	920	905	990	1000
"100"	1020	1005	1090	1100

Wymiary wysokości drzwi przylgowych

norma	H	Hs	Hw	H0
202X	2020	2020	2062	2070
220X	2200	2200	2242	2250
240X	2400	2400	2442	2450

ODWRÓCONA PRZYLGŁA - OTWIERANE DO WEWNĄTRZ OŚCIEŻNICA DRE

Przekrój poprzeczny dla drzwi Sara Eco 2 z odwróconą przylgłą - otwierane do wewnątrz

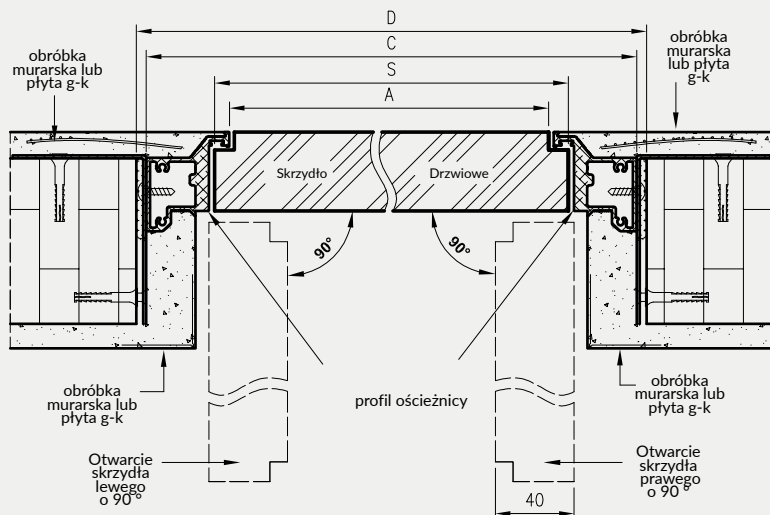

Przekrój pionowy dla drzwi Sara Eco 2 z odwróconą przylgłą - otwierane do wewnątrz

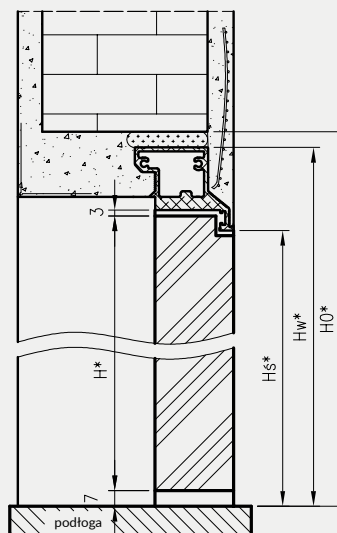

Wymiary szerokości drzwi Sara Eco 2

	S	A	C	D
"60"	620	605	690	700
"70"	720	705	790	800
"80"	820	805	890	900
"90"	920	905	990	1000
"100"	1020	1005	1090	1100

S - szerokość skrzydła drzwiowego
A - szerokość w świetle przejścia ościeżnicy
C - szerokość zewnętrzna ościeżnicy
D - wymagana szerokość otworu w murze

Wymiary wysokości drzwi przylgowych

norma	H*	Hs*	Hw*	H0*
202X	2030	2030	2072	2080
220X	2210	2210	2252	2260
240X	2410	2410	2452	2460



Drzwi składane FOLDE 10 - biała mat

Dekor DRE-Cell	biała mat	biały (struktura)	sosna biała	wiąz syberyjski	srebrna	dąb piaskowy	dąb bielony ryfla	dąb vintage	orzech karmelowy
	dąb złoty ryfla	orzech	wiąz antracyt	wenge ciemne	dąb toffi*** *	kasztan marrone struktura	jasna szara mat	dąb evoke	
Dekor 3D	dąb grand	wiąz	orzech amerykański	heban*	dąb polski 3D				

*** dekor tylko w ustawieniu poziomym

* dekor dostępny do wyczerpania zapasów

MODEL

FOLDE 10

Dekor DRE-Cell, Dekor 3D

727 zł netto | 894,21 zł brutto

System drzwi składanych charakteryzuje się tym, że podczas otwierania drzwi, skrzydła składają się do pozycji równoległej względem siebie. System drzwi składanych obejmuje:

- » skrzydło składające się z dwóch części połączonych ze sobą za pomocą 3 zawiasów wpuszczanych (ceny skrzydeł w tabeli na poprzedniej stronie)
- » ościeżnicę regulowaną do drzwi składanych (ceny w tabeli na dole strony)

W STANDARDZIE

- » rama z drewna iglastego
- » wypełnienie „plaster miodu”
- » krawędź prosta **rys. 1**
- » zamek zasuwkowy na klucz zwykły, blokadę łazienkową, wkładkę patentową lub zamek oszczędnościowy
- » 3 zawiasy wpuszczane ISTAR między częściami skrzydła

rys. 1



OPCJE ZA DOPLATĄ

- » wypełnienie płyta wiórowa otworowa 115 zł | 141,45 zł
- » skrzydła „90” i „100” 26 zł | 31,98 zł

Przekrój poprzeczny drzwi składanych w pozycji zamkniętej (drzwi prawe, drzwi lewe to lustrzane odbicie)

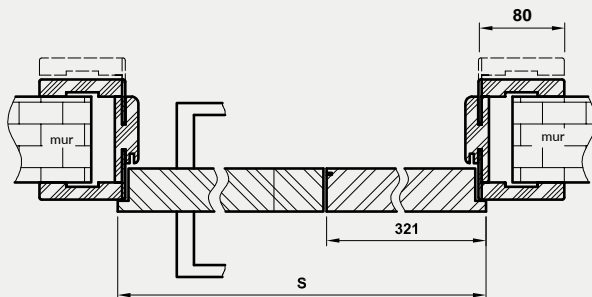

Tab. Wymiary

	S	A	B	C	D	E
„80”	844	806	830	850	880	990
„90”	944	906	930	950	980	1090
„100”	1044	1006	1030	1050	1080	1190

D - wymagana szerokość otworu w murze

UWAGA: Brak możliwości skracania drzwi.

Przekrój poprzeczny drzwi składanych w pozycji otwartej*

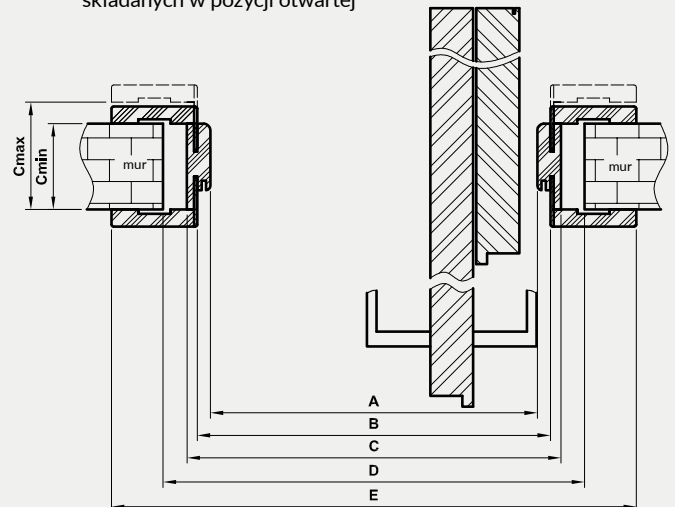

* **UWAGA:** w pozycji otwartej szerokość w świetle przejścia ościeżnicy jest ograniczona o około 10 cm (wartość nie uwzględnia klamki)

Ceny ościeżnic regulowanych z kątownikiem T80 do drzwi składanych

Dekor DRE-Cell i 3D



Cmin	Cmax	netto	brutto
95	115	552 zł	678,96 zł
120	140	569 zł	699,87 zł
140	160	584 zł	718,32 zł
160	180	598 zł	735,54 zł
180	200	615 zł	756,45 zł
200	220	631 zł	776,13 zł
220	240	650 zł	799,50 zł
240	260	662 zł	814,26 zł
260	280	678 zł	833,94 zł
280	300	692 zł	851,16 zł

***dekor tylko w usłojeniu poziomym

Przekrój pionowy

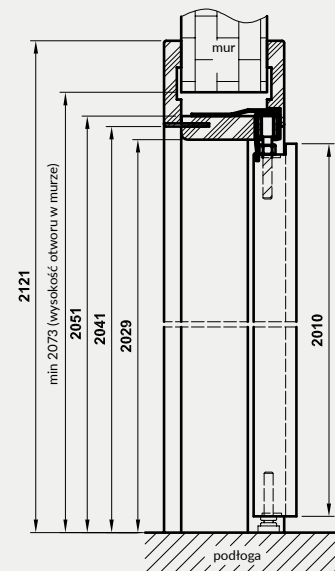

W STANDARDZIE

- » rama z drewna iglastego
- » wypełnienie „plaster miodu”
- » szyba gr. 4 mm: kora biała, żaluzja, chinchila, MAT DRE, decormat brąz lub decormat grafit.
- » 2 zawiasy wkręcane koloru srebrnego
- » blacha zaczepowa oraz dwa kantrygle
- » do wyboru: krawędź* prosta, ramka przyszybowa płaska lub czarna ramka przyszybowa Slim **rys. 1**

OPCJE BEZ DOPŁATY

- » trzeci zawias
- » czarna ramka przyszybowa Slim

OPCJE ZA DOPŁATĄ

- » szyba mleczna VSG 22.1 zespolona bezpieczna
- | | | |
|-------------|-------|----------|
| DOSTAWKA 30 | 57 zł | 70,11 zł |
| DOSTAWKA 40 | 63 zł | 77,49 zł |
| DOSTAWKA 41 | 69 zł | 84,87 zł |
- » wypełnienie z płyty wiórowej otworowej
 - » ościeżnica do drzwi z dostawką
- +30%

Dostawka to przylgowe skrzydło bierne o szerokości „40” i grubości 40 mm, bez lub z przeszkleniem, w jednolitym usłojeniu, można je zestawiać z drzwiami wewnątrzlokalowymi przylgowymi w następujących kombinacjach: „60+40”; „70+40”; „80+40”; „90+40”; „100+40”.

Dostawka 10 może być zastosowana do drzwi wewnątrzlokalowych przylgowych. Dostawka 30 jest przystosowana do modeli ARTE 10-30 i STANDARD 30. Dostawka 40 jest przystosowana do modeli ARTE 40, 50, 90; STANDARD 40, KANON 30, kolekcji DECO. Dostawka 41 jest przystosowana do modeli MODERN 30, PLUS 30.

Aby dopasowanie dostawki do skrzydła czynnego było jak najlepsze poza modelem należy właściwie dobrać: kolor, krawędź oraz ilość zawiasów.

UWAGA: Brak możliwości skracania dostawek.



Dekor 3D	wiąz	orzech amerykański	heban*	dąb polski 3D	dąb grand														
Dekor DRE Cell	biała mat	biały (struktura)	sosna biała	wiąz syberyjski	srebrna	dąb piaskowy	dąb bielony ryfla	dąb vintage	orzech karmelowy										
	dąb złoty ryfla	orzech	dąb toffi***	kasztan marmone struktura	dąb evoke	jasna szara mat	wiąz antracyt	wenge ciemne											
Laminat CPL	biały	biały mleczny	popiel	szary ciemny	beton 2	dąb gray	dąb walijski	akacja	orzech celini	orzech	miodowy dąb	kasztan	orzech palony	czarny ST					

*** dekor tylko w usłojeniu poziomym

* dekor dostępny do wyczerpania zapasów

MODEL	Dekor DRE-Cell		Dekor 3D		Laminat CPL 0,15-0,20 gr.1		Laminat CPL 0,15 gr.2	
	netto	brutto	netto	brutto	netto	brutto	netto	brutto
DOSTAWKA 10	318 zł	391,14 zł	318 zł	391,14 zł	412 zł	506,76 zł	412 zł	506,76 zł
DOSTAWKA 30, 40, 41	416 zł	511,68 zł	-	-	-	-	-	-

Szerokość dostawek: „40”

Informacje techniczne: ościeżnice str. 136-159, skrzydła drzwiowe: str. 178-186.

W STANDARDZIE

- » ramiaki z płyt drewnopochodnych
- » szyba gr. 4 mm: MAT DRE, decormat brąz, decormat grafit lub przezroczysta
- » 3 zawiasy wkręcane koloru srebrnego
- » blacha zaczepowa oraz dwa kantrygle
- » krawędź prosta **rys. 1**

rys. 1



OPCJE ZA DOPŁATĄ

- » ościeżnica do drzwi z dostawką +30%

UWAGA: Cena dostawki równa jest cenie odpowiedniego modelu skrzydła.

Możliwość wykonania dostawek „40” do wszystkich modeli skrzydeł ramowych znajdujących się w przedstawionych kolekcjach w kombinacji „60+40”; „70+40”; „80+40”; „90+40”; „100+40”

UWAGA: Brak możliwości skracania dostawek.



biały (struktura)	biała mat	sosna biała	jasna szara mat	wiąz syberyjski	dąb piaskowy	dąb bielony ryfla	kasztan marrone struktura	Dekor DRE-Cell
	dąb złoty ryfla	wiąz antracyt	dąb evoke	czarna mat 2	wenge ciemne	orzech karmelowy	dąb vintage	
			wiąz	orzech amerykański	heban*	dąb polski 3D	dąb grand	Dekor 3D

* dekor dostępny do wyczerpania zapasów

NAŚWIETLA / DOŚWIETLA



Możliwe konfiguracje naświetli/doświetli



NAŚWIETLA / DOŚWIETLA

Naświetla / doświetla to nieotwieralne, przeszklone przegrody pomiędzy pomieszczeniami, które mogą stanowić niezależną konstrukcję lub uzupełnienie drzwi wewnętrzzłokalowych (oprócz drzwi szklanych) z ościeżnicą prostą. Naświetla / doświetla są produkowane i dostarczane w postaci kompletu elementów przeznaczonych do montażu. Komplet zawiera:

- » dwie pionowe i dwie poziome belki główne
- » komplet listew maskujących i montażowych
- » komplet uszczelek
- » łączniki belek głównych

Naświetla / doświetla stosowane są w drzwiach wewnętrzzłokalowych z ościeżnicą stałą w dekorach DRE-Cell, folii 3D, laminacie CPL gr. 0,15-0,20 mm oraz malowane.

UWAGA: Oferowany produkt nie zawiera szyby, należy ją samodzielnie dokupić. Zalecamy stosowanie szyby hartowanej o grubości 4 mm. Montaż naświetli / doświetli należy wykonywać po zakończeniu „mokrych” prac budowlanych.

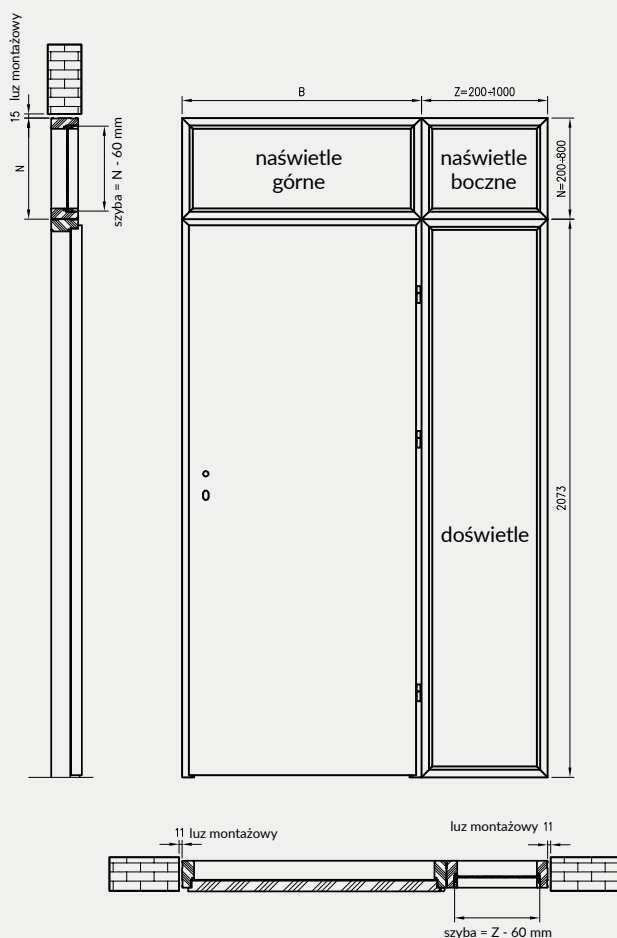

Rys. Przekrój naświetla / doświetla



Tabela wymiarów naświetli / doświetli

asortyment	wysokość całkowita	szerokość całkowita	długość obwodu
doświetle	2073 mm	Z	2*2073+2*Z
naświetle boczne	N	Z	2*N+2*Z
naświetle górne	N	B	2*N+2*B

Dostępne warianty wysokości naświetli

„N” = 200-800 mm.

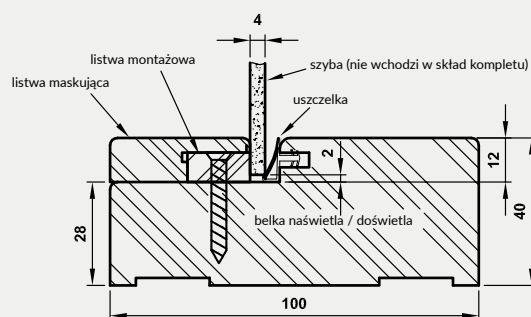
Dostępne warianty szerokości doświetli i naświetli bocznych

„Z” = 200-1000 mm.

Szerokości naświetli górnych „B” dostosowane są do szerokości ościeżnic prostych, dostępne warianty szerokości znajdują się w poniższych tabelach:

Naświetla montowane na ościeżnicy drzwi jednoskrzydłowych

	„60”	„70”	„80”	„90”	„100”	„110”
B	688	788	888	988	1088	1188

Naświetla montowane na ościeżnicy drzwi dwuskrzydłowych

	„100d”	„110d”	„120”	„130”	„140”	„150”	„160”	„170”	„180”	„190”	„200”
B	1123	1223	1323	1423	1523	1623	1723	1823	1923	2023	2123

Cena naświetli / doświetli dotyczy jednego metra bieżącego obwodu mierzonego po zewnętrznej stronie naświetla / doświetla.

Cena 1 metra bieżącego obwodu naświetli / doświetli wynosi **120 zł netto** | **147,60 zł brutto** w dekorach Cell, 3D, CPL oraz **158 zł netto** | **194,34 zł brutto** malowanych. Składając zamówienie wymiary należy określić w mm.

W celu złożenia zamówienia prosimy o kontakt z Działem Kontraktów - tel. 55 236 42 59.

UWAGA: Wysokość doświetla dostosowana jest do standardowej wysokości ościeżnicy prostej. W związku z tym nie zalecamy skracania ościeżnicy w konfiguracji z doświetlem.

Cena kompletu drzwi wejściowych ENTER 0 z ościeżnicą prostą MDF od 1069 zł netto



	Skrzydło ENTER 0 z ościeżnicą prostą MDF, progiem stalowym, wizjerem i okuciami*	Skrzydło ENTER 0 z ościeżnicą prostą MDF, progiem stalowym, wizjerem, bez okuć
Dekor DRE-Cell 1, 2, Dekor 3D	1385 zł netto 1703,55 zł brutto	1069 zł netto 1314,87 zł brutto
Laminat CPL 0,15-0,20 mm	1421 zł netto 1747,83 zł brutto	1105 zł netto 1359,15 zł brutto

W STANDARDZIE

- » rama z płyty MDF wzmocniona dwoma płaskownikami stalowymi
- » wypełnienie płyta wiórowa otworowa
- » płyta zewnętrzna HDF płaska bądź z frezem dekoracyjnym.
- » 3 zawiasy wkręcane koloru srebrnego
- » krawędź prosta **rys. 1** lub krawędź R 2,5 mm (w laminatach CPL z wyjątkiem biały, biały mleczny, popiel) **rys. 2**

SKRZYDŁO PRZYLGOWE ENTER:

- » zamek zasuwkowy dolny na wkładkę patentową
- » zamek zasuwkowy górny na wkładkę patentową
- » Drzwi dostępne w wymiarze inwestycyjnym „90E” (światło przejścia w ościeżnicy ze skrzydłem otwartym pod kątem 90 stopni=900 mm)

SKRZYDŁO PRZYLGOWE SOLID

- » zamek listwowy wielopunktowy
- » zawiasy wzmocnione ryglami antywyważeniowymi
- » Drzwi dostępne w wymiarze inwestycyjnym „90E” (światło przejścia w ościeżnicy ze skrzydłem otwartym pod kątem 90 stopni=900 mm)

ZASTOSOWANIE

Drzwi ENTER i SOLID mają zastosowanie jako drzwi wewnętrzne wejściowe w budownictwie mieszkaniowym i użyteczności publicznej.

KONSTRUKCJA

Rama skrzydła wykonana z płyty MDF dodatkowo wzmocniona dwoma płaskownikami stalowymi. Wypełnienie – płyta wiórowa otworowa. Drzwi mają podwyższoną izolacyjność akustyczną (Rw=32dB), pod warunkiem zastosowania progów lub uszczelki opadającej. Płyta zewnętrzna HDF uszlachetniona okleiną DRE-Cell Decor - wykończenie płaskie bądź z frezem dekoracyjnym. Dla modeli Enter/Solid 0 dostępny również laminat CPL 0,7 mm - w celu złożenia zamówienia prosimy o kontakt z Działem Kontraktów.

UWAGA: Model ENTER 0 i SOLID 0 - skrzydła w laminatach CPL w standardzie z krawędzią z promieniem R 2,5 mm z wyjątkiem biały, biały mleczny, popiel.

Zalecamy do skrzydeł kolekcji ENTER/SOLID ościeżnicę prostą ENTER/SOLID lub ościeżnice stalowe.

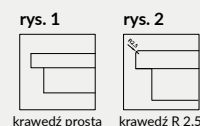

* klamka i szylid górny METRO, zestaw wkładek systemu jednego klucza





OPCJE ZA DOPLATĄ

» Wizjer – dołączony osobno	18 zł	22,14 zł
» Wizjer cyfrowy DDS1 - dołączony osobno	423 zł	520,29 zł
» Wizjer cyfrowy DDS2 - dołączony osobno	584 zł	718,32 zł
» próg ze stali nierdzewnej – szer. 70 mm	124 zł	152,52 zł
» rezygnacja z drugiego zamka (Enter)	-7 zł	-8,61 zł
» uszczelka opadająca	176 zł	216,48 zł

*** dekor tylko w ułożeniu poziomym
* dekor dostępny do wyczerpania zapasów

				jasna szara mat	biała mat	srebrna	Dekor DRE-Cell 1
biały (struktura)	sosna biała	wiąz syberyjski	dąb piaskowy	dąb bielony ryfla	dąb vintage	orzech karmelowy	Dekor DRE-Cell 2
orzech	dąb toffi	kasztan marrone struktura	dąb evoke	dąb złoty ryfla	wiąz antracyt	wenge ciemne	
		dąb grand	wiąz	orzech amerykański	heban*	dąb polski 3D	Dekor 3D
biały	biały mleczny	popiel	szary ciemny	beton 2	dąb gray	dąb walijski	Laminat CPL
akacja	orzech celini	orzech	miodowy dąb	kasztan	orzech palony	czarny ST	

CENY SKRZYDEŁ (CENA NETTO / CENA BRUTTO)

MODEL	Dekor DRE-Cell 1, Dekor 3D, Laminat CPL 0,15-0,20 mm	Laminat CPL 0,7 mm	Dekor DRE-Cell 2
ENTER 0	649 zł 798,27 zł	849 zł 1044,27 zł	649 zł 798,27 zł
ENTER 1-11	-	-	803 zł 987,69 zł
SOLID 0	885 zł 1088,55 zł	1085 zł 1334,55 zł	885 zł 1088,55 zł
SOLID 1-11	-	-	1074 zł 1321,02 zł

Cena kompletu drzwi wejściowych ENTER 0 z ościeżnicą stalową stałą od 1272 zł netto



	Skrzydło ENTER 0 z ościeżnicą stalową stałą, progiem stalowym, wizjerem i okuciami***	Skrzydło ENTER 0 z ościeżnicą stalową stałą, progiem stalowym, wizjerem, bez okuć
Dekor DRE-Cell 1, 2, Dekor 3D	1588 zł netto 1953,24 zł brutto	1272 zł netto 1564,56 zł brutto
Laminat CPL 0,15-0,20 mm	1588 zł netto 1953,24 zł brutto	1272 zł netto 1564,56 zł brutto

*** klamka i szyld górny METRO, zestaw wkładek systemu jednego klucza

W STANDARDZIE

- » rama z płyty MDF wzmocniona dwoma płaskownikami stalowymi
- » wypełnienie płyta wiórowa otworowa
- » płyta zewnętrzna HDF płaska bądź z frezem dekoracyjnym.
- » 3 zawiasy wkręcane koloru srebrnego
- » krawędź prosta rys. 1 lub krawędź R 2,5 mm (w laminatach CPL z wyjątkiem biały, biały mleczny, popiel) rys. 2

SKRZYDŁO PRZYLGOWE ENTER:

- » zamek zasuwkowy dolny na wkładkę patentową
- » zamek zasuwkowy górny na wkładkę patentową
- » Drzwi dostępne w wymiarze inwestycyjnym „90E” (światło przejścia w ościeżnicy ze skrzydłem otwartym pod kątem 90 stopni=900 mm)

SKRZYDŁO PRZYLGOWE SOLID

- » zamek listwowy wielopunktowy
- » zawiasy wzmocnione ryglami antywyważeniowymi
- » Drzwi dostępne w wymiarze inwestycyjnym „90E” (światło przejścia w ościeżnicy ze skrzydłem otwartym pod kątem 90 stopni=900 mm)

ZASTOSOWANIE

Drzwi ENTER i SOLID mają zastosowanie jako drzwi wewnętrzne wejściowe w budownictwie mieszkaniowym i użyteczności publicznej.

Zalecamy do skrzydeł kolekcji ENTER/SOLID ościeżnicę prostą ENTER/SOLID lub ościeżnicę stalową.

KONSTRUKCJA

Rama skrzydła wykonana z płyty MDF dodatkowo wzmocniona dwoma płaskownikami stalowymi. Wypełnienie – płyta wiórowa otworowa. Drzwi mają podwyższoną izolacyjność akustyczną (Rw=32dB), pod warunkiem zastosowania progów lub uszczelki opadającej. Płyta zewnętrzna HDF uszlachetniona okleiną DRE-Cell Decor - wykończenie płaskie bądź z frezem dekoracyjnym.

rys. 1



krawędź prosta

rys. 2



krawędź R 2,5



ENTER/SOLID 12 ENTER/SOLID 13 ENTER/SOLID 14 ENTER/SOLID 15 ENTER/SOLID 16 ENTER/SOLID 17

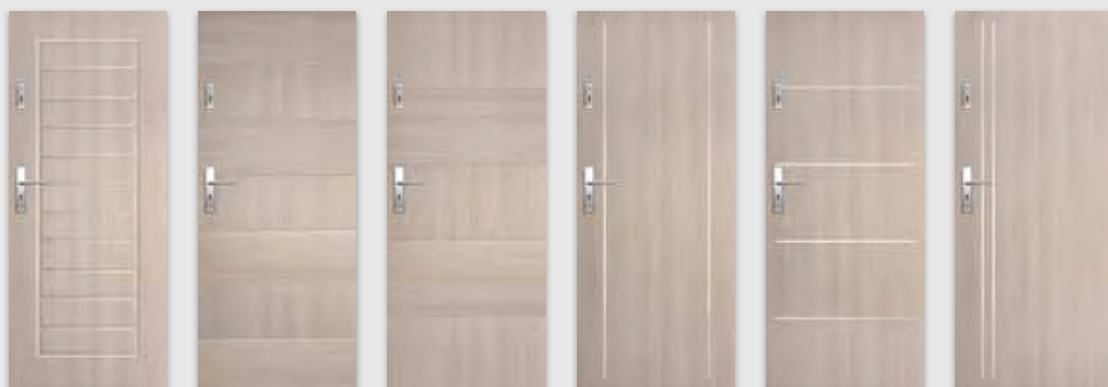

ENTER/SOLID 18 ENTER/SOLID 19* ENTER/SOLID 20* ENTER/SOLID 21** ENTER/SOLID 22** ENTER/SOLID 23**

* W modelach 19 i 20 okładzina sklejana jest w pasy o zmiennym ułożeniu.



UWAGA: Modele ENTER 21-23 i SOLID 21-23 - skrzydła w laminatach CPL w standardzie z krawędzią z promieniem R 2,5 mm.

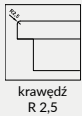

krawędź R 2,5 mm w laminatach CPL



** W modelach 21-23 wykonane są wstawki o szerokości 8 mm umiejscowione w jednej płaszczyźnie z powierzchnią drzwi z obu stron



Wizjer cyfrowy DDS1 (osobno)

Wizjer cyfrowy DDS2 (osobno)

*** dekor tylko w ustawieniu poziomym
* dekor dostępny do wyczerpania zapasów

								jasna szara mat	biała mat	srebrna	Dekor DRE-Cell 1
	biały (struktura)	sosna biała	wiąz syberyjski	dąb piaskowy	dąb bielony ryfla	dąb vintage	orzech karmelowy				Dekor DRE-Cell 2
	orzech	dąb toffi***	kasztan marrone struktura	dąb evoke	dąb złoty ryfla	wiąz antracyt	wenge ciemne				
				dąb grand	wiąz	orzech amerykański	heban*	dąb polski 3D			Dekor 3D
	biały	biały mleczny	popiel	szary ciemny	beton 2	dąb gray	dąb walijski				Laminat CPL
	akacja	orzech celini	orzech	miodowy dąb	kasztan	orzech palony	czarny ST				

CENY SKRZYDEŁ

MODEL	Dekor DRE-Cell 1, Dekor 3D, Laminat CPL 0,15-0,20 mm	Dekor DRE-Cell 2
ENTER 12-20	-	803 zł netto 987,69 zł brutto
ENTER 21-23	760 zł netto 934,80 zł brutto	760 zł netto 934,80 zł brutto
SOLID 12-20	-	1074 zł netto 1321,02 zł brutto
SOLID 21-23	1004 zł netto 1234,92 zł brutto	1004 zł netto 1234,92 zł brutto



SOLID RC2 - dąb gray CPL

Cena kompletu* drzwi wejściowych SOLID RC2 od 1983 zł netto

*skrzydło SOLID RC2, ościeżnica stalowa stała i próg stalowy

MODEL	Laminat CPL 0,15-0,20 mm	Laminat CPL 0,7 mm
skrzydło SOLID RC2	1262 zł netto 1552,26 zł brutto	1393 zł netto 1713,39 zł brutto

MODEL	Kolor: biały, brąz, szary jasny, szary ciemny, beż, czarny
Ościeżnica stalowa stała	597 zł netto 734,31 zł brutto
Ościeżnica stalowa regulowana	patrz str . 153
Ościeżnica stalowa hybrydowa	patrz str . 156

W STANDARDZIE SKRZYDŁA:

- » rama z klejonej iglastej
- » wypełnienie płyta wiórowa pełna
- » krawędź prosta
- » zamek listwowy wielopunktowy
- » rygle antywyważeniowe
- » 3 zawiasy trójdzielne
- » płyta zewnętrzna HDF z blachą aluminiową

Drzwi SOLID RC2 posiadają klasę izolacyjności akustycznej $R_w=32dB$ oraz odporność na włamanie klasy RC2 wg PN-EN 1627:2012 pod warunkiem skompletowania skrzydła z ościeżnicą stalową, progiem stalowym oraz oddzielnie zakupionym dedykowanym kompletem okuć: klamki, rozety i wkładek patentowych. Zdjęcie klamki i rozety str. 166.

ZASTOSOWANIE

Drzwi SOLID RC2 mają zastosowanie jako drzwi wewnętrzne wejściowe w budownictwie mieszkaniowym i użyteczności publicznej. Mogą być stosowane z ościeżnicami:

- » OSS (ościeżnica stalowa stała) informacje i ceny - str. 150
- » OSR (ościeżnica stalowa regulowana) informacje i ceny - str. 152
- » OSH (ościeżnica stalowa hybrydowa) informacje i ceny - str. 156

OPCJE ZA DOPŁATĄ

- | | | | |
|--------------------------------------|--------|--|-----------|
| » wizjer - dołączony osobno | 18 zł | | 22,14 zł |
| » skrzydła „100” | 69 zł | | 84,87 zł |
| » próg stalowy | 124 zł | | 152,52 zł |
| » klamka ONTARIO | 184 zł | | 226,32 zł |
| » rozeta ONTARIO | 92 zł | | 113,16 zł |
| » wkładka patentowa (cena za 2 szt.) | 183 zł | | 225,09 zł |

OPCJE BEZ DOPŁATY

Drzwi dostępne w wymiarze inwestycyjnym „90E”
(światło przejścia w ościeżnicy ze skrzydłem otwartym
pod kątem 90 stopni=900 mm)



SOLID RC2

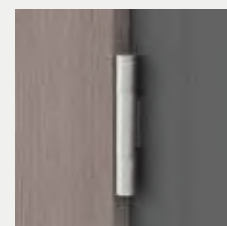

zawias trójdzielny E878

							biały	biały mleczny	popiel	szary ciemny	beton 2	dąb gray	dąb walijski	Laminat CPL
							akacja	orzech celini	orzech	miodowy dąb	kasztan	orzech palony	czarny ST	
biały mat	szara jasna mat	szary ciemny mat	brąz mat	biały półpołysk	szary jasny półpołysk	szary ciemny półpołysk	brąz półpołysk	beż półpołysk	czarny mat	czarny półpołysk	Kolorystyka ościeżnic stalowych			
RAL 9003	RAL 7047	RAL 7024	RAL 8017	RAL 9003	RAL 7047	RAL 7024	RAL 8017	RAL 1001	RAL 9005	RAL 9005				

Kolory ościeżnic w dwóch stopniach połysku (mat/drobna struktura, półpołysk/gładka).

DRZWI P.POŻ. ATHOS

PRZYLGOWE

skrzydła drzwiowe wewnętrzne wejściowe



DRZWI TECHNICZNE ATHOS SPEŁNIAJĄ:

- » klasa odporności ogniowej: EI₂30 z ościeżnicą stalową
- » klasa odporności ogniowej: EI₁30 z ościeżnicą drewnianą
- » klasa dymoszczelności: Sa, S₂₀₀
- » klasa wytrzymałości mechanicznej: 3
- » klasa izolacyjności akustycznej: Rw=32 dB
- » klasa izolacyjności akustycznej: Rw=37 dB z ościeżnicą drewnianą i progim drewnianym

ZASTOSOWANIE

Drzwi wewnętrzne wejściowe przeciwpożarowe, stosowane w budownictwie mieszkaniowym, użyteczności publicznej oraz budynkach zamieszkania zbiorowego, a także pomieszczeniach gospodarczych i technicznych.

W STANDARDZIE SKRZYDŁA

- » rama z klejonki iglastej
- » wypełnienie płyta wiórowa pełna
- » krawędź prosta
- » zamek wpuszczany na wkładkę patentową
- » 3 zawiasy trójdzielne

OŚCIEŻNICE

- » ościeżnica stalowa stała str. 151
- » ościeżnica stalowa regulowana str. 153
- » ościeżnica stalowa hybrydowa str. 157
- » ościeżnica drewniana str. 125

OPCJE ZA DOPLATĄ

» samozamykacz DORMA TS-71	280 zł 344,40 zł
» samozamykacz DORMA TS-90	397 zł 488,31 zł
» samozamykacz GEZE TS 2000	338 zł 415,74 zł
» skrzydło „100” (dla laminatu 0,7 mm)	105 zł 129,15 zł
» skrzydła „100” „110” (dla laminatów 0,15-0,2 mm)	105 zł 129,15 zł
» wizjer	101 zł 124,23 zł
» próg drewniany	122 zł 150,06 zł

W celu spełnienia warunków Krajowej Oceny Technicznej do drzwi o odporności ogniowej EI 30 – należy zastosować samozamykacz.

Cena kompletu już od 2019 zł netto **2483,37 zł brutto** - zawiera: skrzydło, ościeżnicę stalową stałą i uszczelkę opadającą.

UWAGA: Do ceny skrzydła należy doliczyć cenę ościeżnicy stalowej lub ościeżnicy drewnianej.

Skrzydła o szerokości „110” w laminatach 0,7 mm dostępne po indywidualnej wycenie przez dział kontraktów.

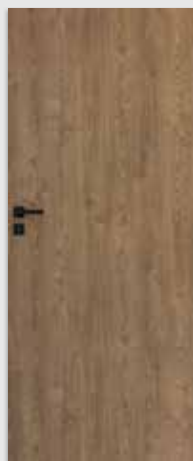

ATHOS 10

laminat
CPL

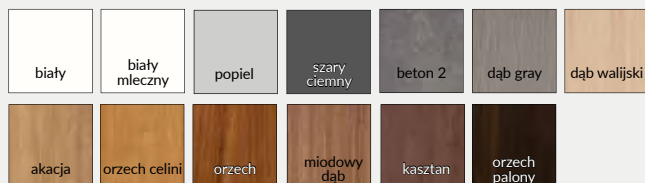

CENA SKRZYDŁA

MODEL	Laminat CPL 0,15-0,20 mm	Laminat CPL 0,7 mm
ATHOS 10	1245 zł netto 1531,35 zł brutto	1445 zł netto 1777,35 zł brutto

Szerokość skrzydeł: jednoskrzydłowe „80”-„110”.
Informacje techniczne: akcesoria: str. 166-167, skrzydła drzwiowe: str. 178-186.

KONSTRUKCJA

Ościeżnica OD ATHOS wykonana jest z klejonego drewna sosnowego, od strony ekspozycyjnej pokryta laminatem CPL O, 15-0,2 mm. Belki ościeżnicy, o stałej szerokości 100mm, docięte są pod kątem 90°. W kanale, wyfrezowanym we wrębie belek, wklejona jest uszczelka pęczniająca o właściwościach przeciwpożarowych.

ZASTOSOWANIE

Ościeżnice OD ATHOS dedykowane są do drzwi Athos, wraz z którymi, zamontowane zgodnie z Krajową Oceną Techniczną nr 2018/0633 stanowią przegrodę o odporności ogniowej EI₁ 30. Ponadto, wyposażone w próg stały spełniają kryteria izolacyjności akustycznej zgodnie z klasą Rw = 37 dB, a w konfiguracji z uszczelką opadającą, bez progu stałego, Rw = 32 dB

ZAWARTOŚĆ KOMPLETU

» Belki główne (nadproże, stojak zaczepowy z zamontowanym zaczepem zamka głównego oraz stojak zawiasowy z otworowaniem pod jarzma i zawiasy trójdzielne oraz zamontowanymi gniazdami bolców antywyważeniowych), uszczelka przylgowa, trzy zawiasy (część środkowa zawiasu trójdzielnego)+ 3 jarzma zawiasowe, komplet elementów przeznaczonych do zmontowania ościeżnicy według dołączonej instrukcji.

Ościeżnice pakowane są w opakowania kartonowe.

Asortyment ościeżnic drewnianych:

- » OD ATHOS - do drzwi Athos z progiem stałym
- » OD ATHOS UO - do drzwi Athos z uszczelką opadającą

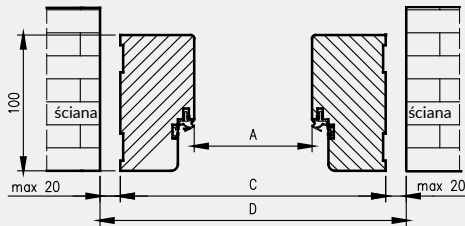

Wymiary OD do drzwi Athos

Szer.	A	C	D
"80"	802	910	934
"90"	902	1010	1034
"90E"	917	1025	1049
"100"	1002	1110	1134
"110"	1102	1210	1234

D - szerokość otworu montażowego

Ościeżnica drewniana do drzwi Athos z progiem stałym

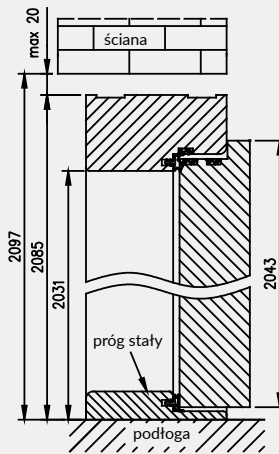

Ościeżnica drewniana do drzwi Athos z uszczelką opadającą*

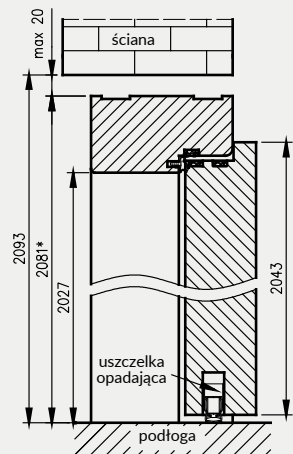

laminat
CPL

CENA OD ATHOS

MODEL

Laminat CPL 0,15-0,20 mm

OD ATHOS

759 zł netto | 933,57 zł brutto

DRZWI TECHNICZNE FORCA SPEŁNIAJĄ:

- » klasa antywłamaniowości: RC3 (wg PN-EN 1627:2012)
- » klasa odporności ogniowej: EI₂30
- » klasa dymoszczelności: Sa, S₂₀₀
- » klasa wytrzymałości mechanicznej: 3
- » klasa izolacyjności akustycznej: Rw=37 dB z ościeżnicą stalową i progim metalowym

ZASTOSOWANIE

Drzwi wewnętrzne wejściowe przeciwpożarowe, antywłamaniowe, stosowane w budownictwie mieszkaniowym, użyteczności publicznej oraz budynkach zamieszkania zbiorowego, a także pomieszczeniach gospodarczych i technicznych. Drzwi sprzedawane są wyłącznie w komplecie z ościeżnicą stalową, progim stalowym, klamką, rozetą i dwiema wkładkami patentowymi.

W STANDARDZIE SKRZYDŁA

- » rama z klejonej iglastej
- » wypełnienie płyta wiórowa pełna
- » krawędź prosta
- » linki stalowe
- » zamek listwowy 5-cio punktowy
- » 3 zawiasy trójdzielne

OŚCIEŻNICE

- » ościeżnica stalowa stała str. 151
- » ościeżnica stalowa regulowana str. 153
- » ościeżnica stalowa hybrydowa str. 157

OPCJE ZA DOPŁATĄ

» próg stalowy	124 zł 152,52 zł
» klamko-klamka kolor F1*	204 zł 250,92 zł
» rozeta podłużna kolor F1*	79 zł 97,17 zł
» wkładka patentowa x 2 szt.	183 zł 225,09 zł
» samozamykacz DORMA TS-71	280 zł 344,40 zł
» samozamykacz DORMA TS-90	397 zł 488,31 zł
» samozamykacz GEZE TS 2000	338 zł 415,74 zł
» skrzydło „100”	137 zł 168,51 zł
» wizjer	101 zł 124,23 zł

W celu spełnienia warunków Krajowej Oceny Technicznej do drzwi o odporności ogniowej EI 30 i antywłamaniowości – należy zastosować samozamykacz i klamkę DIVA z rozetą. Zdjęcie klamki i rozety - str. 166.

Cena kompletu od 2902 zł netto **3569,46 zł brutto** - zawiera: skrzydło, ościeżnicę stalową stałą, próg stalowy, klamko/klamkę i rozetę DIVA bez zabezpieczenia wkładki i dwie wkładki patentowe.

UWAGA: Do ceny skrzydła należy doliczyć cenę ościeżnicy stalowej, progu stalowego, klamki, rozety oraz cenę dwóch wkładek patentowych.

* - Kolor anoda F8 czarny, dostępny dla zamówień kontraktowych, po konsultacji i indywidualnej wycenie z Działem Inwestycji.



FORCA 10

Laminat
CPL

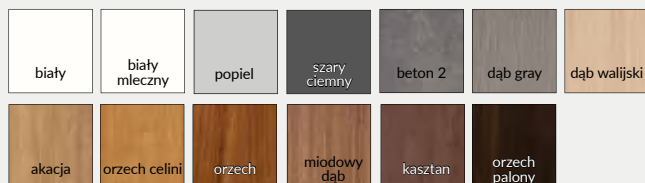

CENA SKRZYDŁA

MODEL	Laminat CPL 0,15-0,20 mm gr.1	Laminat CPL 0,7 mm
FORCA 10	1522 zł netto 1872,06 zł brutto	1722 zł netto 2118,06 zł brutto

DRZWI TECHNICZNE FORCA B SPEŁNIAJĄ:

- » klasa antywłamaniowości: RC3 (wg PN-EN 1627:2012)
- » klasa wytrzymałości mechanicznej: 3
- » klasa izolacyjności akustycznej: Rw=37 dB z ościeżnicą stalową i progiem metalowym

ZASTOSOWANIE

Drzwi wewnętrzne wejściowe, antywłamaniowe, stosowane w budownictwie mieszkaniowym, użyteczności publicznej oraz budynkach zamieszkania zbiorowego, a także pomieszczeniach gospodarczych i technicznych. Drzwi sprzedawane są wyłącznie w komplecie z ościeżnicą stalową, progiem stalowym, klamką, rozetą i dwiema wkładkami patentowymi.

W STANDARDZIE SKRZYDŁA

- » rama z klejonej iglastej
- » wypełnienie płyta wiórowa pełna
- » krawędź prosta
- » linki stalowe
- » zamek listwowy 5-cio punktowy
- » 3 zawiasy trójdzielne

OŚCIEŻNICE

- » ościeżnica stalowa stała str. 151
- » ościeżnica stalowa regulowana str. 153
- » ościeżnica stalowa hybrydowa str. 157

OPCJE ZA DOPŁATĄ

» próg stalowy	124 zł 152,52 zł
» klamko-klamka kolor F1*	204 zł 250,92 zł
» rozeta podłużna kolor F1*	79 zł 97,17 zł
» wkładka patentowa x 2 szt.	183 zł 225,09 zł
» skrzydło „100”	137 zł 168,51 zł
» wizjer	18 zł 22,14 zł

Cena kompletu od 2786 zł netto **3426,78 zł brutto** zawiera: skrzydło, ościeżnicę stalową stałą, próg stalowy, klamko/klamkę i rozetę DIVA bez zabezpieczenia wkładki i dwie wkładki patentowe.

UWAGA: Do ceny skrzydła należy doliczyć cenę ościeżnicy stalowej, progu stalowego, klamki, rozety oraz cenę dwóch wkładek patentowych.

* - Kolor anoda F8 czarny, dostępny dla zamówień kontraktowych, po konsultacji i indywidualnej wycenie z Działem Inwestycji.



FORCA B 10

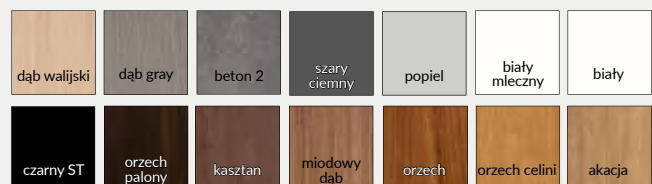

Laminat
CPL

CENA SKRZYDŁA

MODEL	Laminat CPL 0,15-0,20 mm	Laminat CPL 0,7 mm
FORCA B 10	1463 zł netto 1799,49 zł brutto	1662 zł netto 2044,26 zł brutto

Szerokość skrzydeł: jednoskrzydłowe „80”- „100”

Informacje techniczne: akcesoria: str. 166, skrzydła drzwiowe: str. 178-186.



OLIMP 10 - biała mat

Laminat CPL

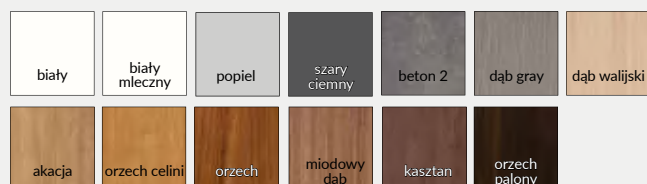

Laminat CPL 0,15-0,20 mm

MODEL	EI30				EI60			
	szerokość „80” - „90”		szerokość „100” - „110”		szerokość „80” - „90”		szerokość „100” - „110”	
	netto	brutto	netto	brutto	netto	brutto	netto	brutto
OLIMP 10	1435 zł	1765,05 zł	1843 zł	2266,89 zł	1793 zł	2205,39 zł	2481 zł	3051,63 zł
OLIMP 20	2665 zł	3277,95 zł	3301 zł	4060,23 zł	3100 zł	3813,00 zł	4007 zł	4928,61 zł
OLIMP 30	3246 zł	3992,58 zł	4044 zł	4974,12 zł	3971 zł	4884,33 zł	5038 zł	6196,74 zł
OLIMP 40	3100 zł	3813,00 zł	3521 zł	4330,83 zł	3826 zł	4705,98 zł	4531 zł	5573,13 zł

laminat CPL gr. 0,7 mm

MODEL	EI30				EI60			
	szerokość „80” - „90”		szerokość „100”		szerokość „80” - „90”		szerokość „100”	
	netto	brutto	netto	brutto	netto	brutto	netto	brutto
OLIMP 10	1635 zł	2011,05 zł	2042 zł	2511,66 zł	1993 zł	2451,39 zł	2681 zł	3297,63 zł

W STANDARDZIE

- » wypełnienie płyta wiórowa Halspan 44 mm w EI30 lub 54 mm w EI60 z doklejonymi po obwodzie listwami z klejony iglastej
- » krawędź prosta, ramka przyszybowa zaokrąglona **rys. 1**
- » szyba ognioodporna przezroczysta (zmienna szerokość zależna od rozmiaru skrzydła)
- » uszczelki pęczniące – dymoszczelne
- » 3 zawiasy
- » zamek na wkładkę patentową
- » próg opadający

rys. 1



krawędź prosta



ramka przyszybowa zaokrąglona



kratka wentylacyjna p.poż.



samozamykacz GEZE TS 2000



samozamykacz DORMA TS-71



samozamykacz DORMA TS-90 impuls



Wskaźnik izolacyjności akustycznej drzwi jednoskrzydłowych $R_w = 32$ dB
Wskaźnik izolacyjności akustycznej drzwi dwuskrzydłowych $R_w = 27$ dB

UWAGA: W skrzydłach EI30 występują 3 zawiasy trójdzielne, natomiast w skrzydłach EI60 od szerokości „100” występują 3 zawiasy VX7939.

OPCJE ZA DOPŁATĄ

» wizjer	101 zł	124,23 zł
» samozamykacz DORMA TS-71	280 zł	344,40 zł
» samozamykacz DORMA TS-90	397 zł	488,31 zł
» samozamykacz GEZE TS 2000	338 zł	415,74 zł
» kratka wentylacyjna p.poż.	1284 zł	1579,32 zł
» dopłata do skrzydła biernego	678 zł	833,94 zł

ZASTOSOWANIE

Drzwi przeciwpożarowe mają zastosowanie jako drzwi wewnętrzne wejściowe w budownictwie mieszkaniowym, użyteczności publicznej oraz budynkach zamieszkania zbiorowego.

W celu spełnienia warunków Krajowej Oceny Technicznej do drzwi o odporności ogniowej EI 30 i EI60 – należy zastosować samozamykacz.



OLIMP 10



OLIMP 20



OLIMP 30



OLIMP 40

OŚCIEŻNICA STALOWA STAŁA OLIMP EI 60

KONSTRUKCJA

Ościeżnica metalowa wykonana z blachy ze stali węglowej konstrukcyjnej o grubości 1,5 mm, konstrukcja spawana, malowana proszkowo.

ZASTOSOWANIE

Ościeżnica ma zastosowanie do drzwi wewnętrznych wejściowych przeciwpożarowych OLIMP EI60.

W STANDARDZIE

- » 3 zawiasy
- » uszczelka o podwyższonych właściwościach ogniochronnych

Przekrój pionowy drzwi Olimp EI-60

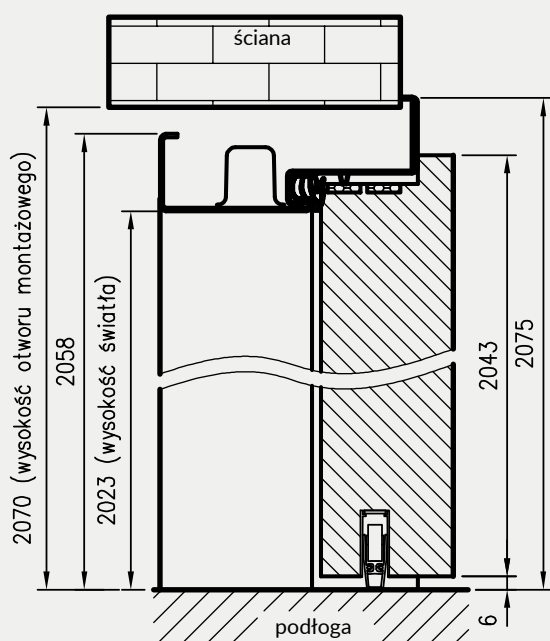

Wymiary Olimp EI60 dla drzwi jednoskrzydłowych

	A	C	D	E
„80”	797	867	884	901
„90”	897	967	984	1001
„90E”	926	996	1013	1030
„100”	997	1067	1084	1101
„110”	1097	1167	1184	1201

Wymiary Olimp EI60 dla drzwi dwuskrzydłowych

	A	C	D	E
„160”	1633	1703	1720	1737
„170”	1733	1803	1820	1837
„180”=„90”+„90”	1833	1903	1920	1937
„200”=„100”+„100”	2033	2103	2120	2137
„210”	2133	2203	2220	2237
„220”	2233	2303	2320	2337

KOLORYSTYKA

Ościeżnice malowane są proszkowo w dwóch stopniach połysku: mat/drobna struktura lub półpołysk/gładka, dostępne w kolorach:

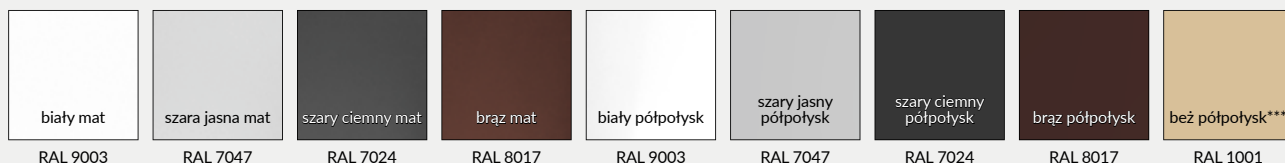

*** kolor beż dostępny tylko w półpołysku

Przekrój poprzeczny ościeżnicy w murze

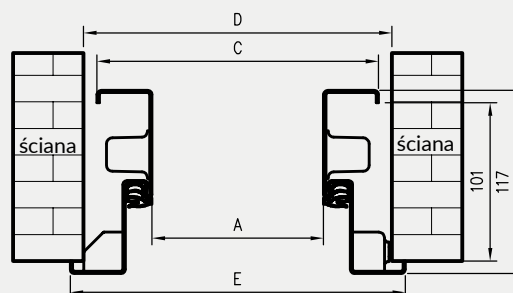

D - szerokość otworu montażowego

Profil ościeżnicy

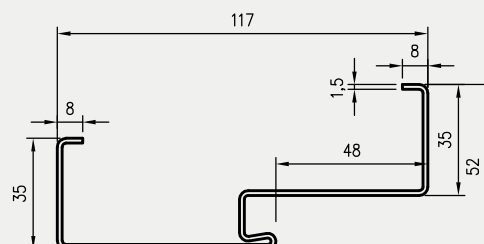

Zawias trójdzielny



Zawias SIMONSWERK VX 7939/160 (do drzwi o szerokości „100” i „110”)

CENY OŚCIEŻNIC OSS OLIMP EI60

szerokość drzwi		
„80” - „90”; „90E”	774 zł netto	952,02 zł brutto
„100” - „110”	1119 zł netto	1376,37 zł brutto
„160” - „180”	1331 zł netto	1637,13 zł brutto
„200”	1871 zł netto	2301,33 zł brutto
„210” - „220”	2207 zł netto	2714,61 zł brutto

OŚCIEŻNICA DREWNIANA P.POŻ

Do drzwi OLIMP EI 30 i EI60

KONSTRUKCJA

Ościeżnica drewniana stała o przekroju 54x100 mm (54x120mm do drzwi Olimp EI 60) wykonana z klejonej iglastej oklejonej w kolorze skrzydła laminatem CPL gr. 0,2 mm.

ZASTOSOWANIE

Ościeżnica ma zastosowanie do drzwi wewnętrznych wejściowych przeciwpożarowych:

- OD OLIMP EI30 - do drzwi Olimp EI 30
- OD OLIMP EI60 - do drzwi Olimp EI 60

W STANDARDZIE

- » 3 zawiasy
- » uszczelka o podwyższonych właściwościach ogniochronnych
- » zaczep zamka
- » zestaw montażowy

CENY OŚCIEŻNIC DREWNIANYCH P.POŻ. DO DRZWI OLIMP

szerokość drzwi	Cena EI30 CPL		Cena EI60 CPL	
	netto	brutto	netto	brutto
„80” - „90E”	747 zł	918,81 zł	896 zł	1102,08 zł
„100” - „110”	781 zł	960,63 zł	1180 zł	1451,40 zł
„160” - „180”	1065 zł	1309,95 zł	1210 zł	1488,30 zł
„190” - „200”	1119 zł	1376,37 zł	1753 zł	2156,19 zł

Przekrój ościeżnicy drewnianej do drzwi OLIMP EI30

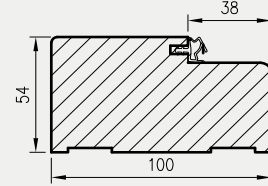

Przekrój ościeżnicy drewnianej do drzwi OLIMP EI60

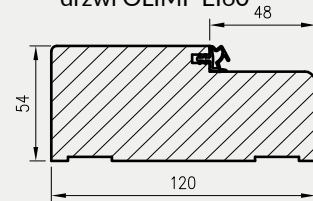

Przekrój pionowy drzwi p.poż.

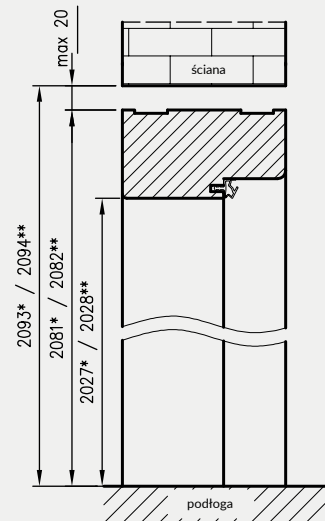

Przekrój poziomy ościeżnicy w murze

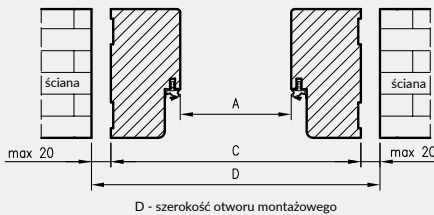

* wymiary OD OLIMP EI 30
** wymiary OD OLIMP EI 60

OD OLIMP EI30 do drzwi jednoskrzydłowych

	A	C	D
80	802	910	934
90	902	1010	1034
90E	917	1025	1049
100	1002	1110	1134
110	1102	1210	1234

OD OLIMP EI30 do drzwi dwuskrzydłowych

	A	C	D
160	1637	1745	1769
170	1737	1845	1869
180	1837	1945	1969
190	1937	2045	2069
200	2037	2145	2169

OD OLIMP EI60 do drzwi jednoskrzydłowych

	A	C	D
80	804	912	936
90	904	1012	1036
90E	933	1041	1065
100	1004	1112	1136
110	1104	1212	1236

OD OLIMP EI60 do drzwi dwuskrzydłowych

	A	C	D
160	1640	1748	1772
170	1740	1848	1872
180	1840	1948	1972
200	2040	2148	2172

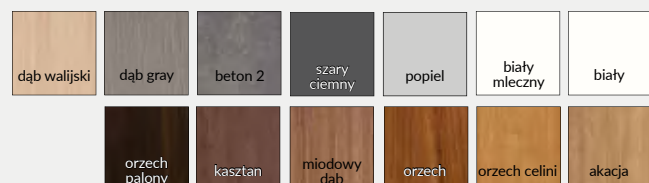

laminat CPL

DRZWI TECHNICZNE ENTER AKUSTIK SPEŁNIAJĄ:

- » klasa wytrzymałości mechanicznej: 3
- » klasa izolacyjności akustycznej Rw=32dB

ZASTOSOWANIE

Drzwi wewnętrzne wejściowe Enter Akustik są przeznaczone do stosowania w budownictwie użyteczności publicznej i mieszkaniowej jako drzwi wewnętrzne i wewnętrzne wejściowe w zakresie wynikającym z właściwości użytkowych drzwi

W STANDARDZIE SKRZYDŁA:

- » rama z płyty MDF wzmocniona dwoma płaskownikami stalowymi
- » wypełnienie płyta wiórowa otworowa
- » płyta zewnętrzna HDF płaska
- » uszczelka opadająca
- » 3 zawiasy wkręcane koloru srebrnego
- » krawędź R2,5mm (dostępna tylko w laminatach CPL poza laminatami białym, białym mlecznym i popiel) lub krawędź prosta
- » zamek zasuwkowy dolny na wkładkę patentową,
- » Drzwi dostępne w wymiarze inwestycyjnym „90E” (światło przejścia w ościeżnicy ze skrzydłem otwartym pod kątem 90 stopni=900 mm)

OŚCIEŻNICE:

- » ościeżnica stalowa hybrydowa str. 157
- » ościeżnica stalowa regulowana str. 153
- » ościeżnica stalowa stała str. 151
- » ościeżnica prosta przylgowa str. 136
- » ościeżnica regulowana z kątownikiem T80, T63 str. 138

OPCJE ZA DOPLATĄ:

- » wizjer – dołączony osobno 18 zł | 22,14 zł
- » skrzydła „110” z wyjątkiem laminatów 0,7 mm 50 zł | 61,50 zł

Skrzydła o szerokości „110” w laminatach 0,7 mm dostępne po indywidualnej wycenie przez dział kontraktów.



ENTER 0 AKUSTIK

Dekor DRE-Cell 1	srebrna	biała mat	jasna szara mat																			
Dekor DRE-Cell 2	wenge ciemne	wiąz antracyt	dąb złoty ryfla	orzech karmelowy	dąb vintage	dąb bielony ryfla	dąb piaskowy															
	dąb evoke	kasztan marrone struktura	dąb toffi	orzech	wiąz syberyjski	sosna biała	biały (struktura)															
Dekor 3D	dąb polski 3D	heban*	orzech amerykański	wiąz	dąb grand																	
Laminat CPL	orzech palony	kasztan	miodowy dąb	orzech	orzech celini	akacja	dąb walijski	dąb gray	beton 2	szary ciemny	popiel	biały mleczny	biały	czarny ST								

* dekor dostępny do wyczerpania zapasów *** dekor tylko w ustojeniu poziomym

CENA SKRZYDŁA (zawiera opcję z uszczelką opadającą i jednym zamkiem)

MODEL	Dekor DRE-Cell 1, 2, Dekor 3D, Laminat CPL 0,15-0,20 mm	Laminat CPL 0,7 mm
ENTER 0 AKUSTIK	818 zł netto 1006,14 zł brutto	1018 zł netto 1252,14 zł brutto

Szerokość skrzydeł: jednoskrzydłowe „70”÷„110”.
Informacje techniczne: skrzydła drzwiowe: str. 178-186.



GALLA 1
przezroczysta



GALLA 1
decormat



GALLA 1
decormat brąz



GALLA 1
decormat grafit



GALLA 2
szkło piaskowane
paski przezroczyste



GALLA 3
szkło piaskowane
paski przezroczyste



GALLA 10
szyba decormat
wzór sitodruk



GALLA 10
szyba przezroczysta
wzór sitodruk



GALLA 11
szyba decormat
wzór sitodruk



GALLA 11
szyba przezroczysta
wzór sitodruk



GALLA 12
szyba decormat
wzór sitodruk



GALLA 13
szyba decormat
wzór sitodruk

Skrzydła w postaci tafli szklanej ze szkła hartowanego o gr. 8 mm.

OPCJE ZA DOPŁATĄ

» podcięcie wentylacyjne w drzwiach rozwiernych 68 zł | 83,64 zł
(w „80” i „90” spełnia wymogi wentylacyjności)

MODEL	szerokość „60”, „70”, „80”		szerokość „90”	
GALLA 1 decormat, przezroczysta	1002 zł	1232,46 zł	1101 zł	1354,23 zł
GALLA 1 decormat brąz, grafit	1153 zł	1418,19 zł	1252 zł	1539,96 zł
GALLA 2-3	1002 zł	1232,46 zł	1101 zł	1354,23 zł
GALLA 10-13	1146 zł	1409,58 zł	1261 zł	1551,03 zł

UWAGA: ceny dotyczą drzwi rozwiernych i przesuwnych.

OKUCIA DRZWI SZKLANYCH

ROZWIERNYCH

DOBÓR ZAMKÓW DO DRZWI SZKLANYCH

Zamki do drzwi szklanych są uniwersalne, można je skonfigurować do drzwi lewych lub prawych.

W przypadku zamków w wersji „wc” (z gałką łazienkową) – określenie „lewy” lub „prawy” odnosi do kierunku otwierania się drzwi: do łazienki – zamek lewy lub na korytarz – zamek prawy (patrz rys. 1-4):

Rys. 1-2. Drzwi otwierane do łazienki wybrać zamek lewy Rys. 3-4. Drzwi otwierane na korytarz wybrać zamek prawy

rys. 1. drzwi prawe / blokada na zewnątrz

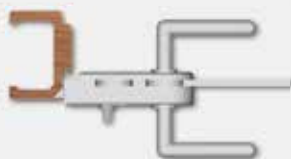

rys. 2. drzwi lewe / blokada na zewnątrz

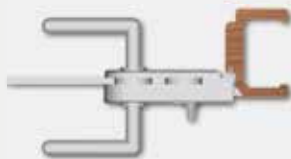

rys. 3. drzwi prawe / blokada wewnątrz

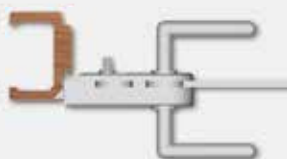

rys. 4. drzwi lewe / blokada wewnątrz

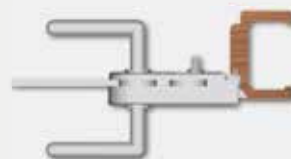

OKUCIA



zamek srebrny



zamek srebrny łazienkowy***



zamek srebrny na klucz zwykły



zamek srebrny na wkładkę**



zawias srebrny



zamek stal



zamek stal łazienkowy***



zamek stal na klucz zwykły



zamek stal na wkładkę**



zawias stal



zamek czarny



zamek czarny łazienkowy***



zamek czarny na klucz zwykły



zamek czarny na wkładkę**



zawias czarny

Cennik okuć	stal nierdzewna		srebrny		czarny	
zamek oszczędnościowy + klamka + zawiasy + nasadki	882 zł	1084,86 zł	820 zł	1008,60 zł	992 zł	1220,16 zł
zamek na klucz + klamka + zawiasy + nasadki	882 zł	1084,86 zł	970 zł	1193,10 zł	1397 zł	1718,31 zł
zamek na wkładkę** + klamka + zawiasy + nasadki	882 zł	1084,86 zł	820 zł	1008,60 zł	992 zł	1220,16 zł
wkładka patentowa 21/26	89 zł	109,47 zł	89 zł	109,47 zł	89 zł	109,47 zł
zamek WC* + klamka + zawiasy + nasadki	1011 zł	1243,53 zł	990 zł	1217,70 zł	1198 zł	1473,54 zł

** Wkładkę patentową 21/26 należy zakupić oddzielnie (patrz tabela powyżej)

*** zamek WC - dobór zamka WC patrz wyżej

$$\boxed{\text{cena kompletu}} = \boxed{\text{cena tafli szklanej}} + \boxed{\text{cena ościeżnicy}} + \boxed{\text{cena kpl. okuć}}$$

WYMIARY SKRZYDEŁ I ROZMIESZCZENIE OKUĆ

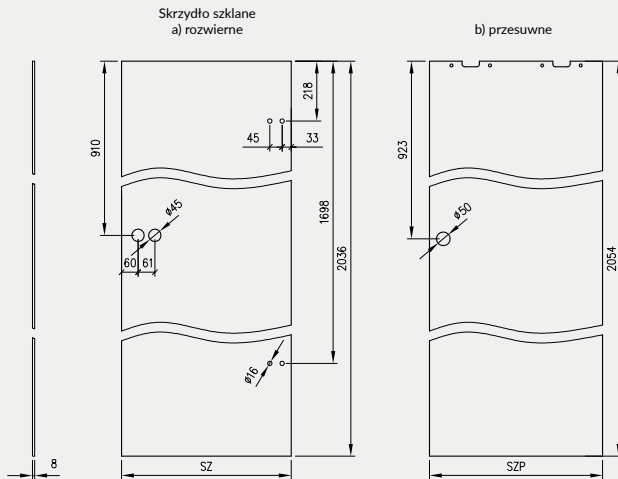

Skrzydło stanowi tafła szklana, z bezpiecznego, jednolitego szkła hartowanego o grubości 8 mm, w której znajdują się otwory pozwalające na zamocowanie:

- » zawiasów i zamka w drzwiach rozwiernych
- » uchwyty muszelkowe oraz górnych uchwytów montażowych w drzwiach przesuwnych

ZASTOSOWANIE

Drzwi szklane mają zastosowanie jako drzwi wewnętrzne w budynkach mieszkalnych jedno i wielorodzinnych, budynkach zamieszkania zbiorowego oraz budynkach użyteczności publicznej.

STRONY SKRZYDEŁ SZKLANYCH

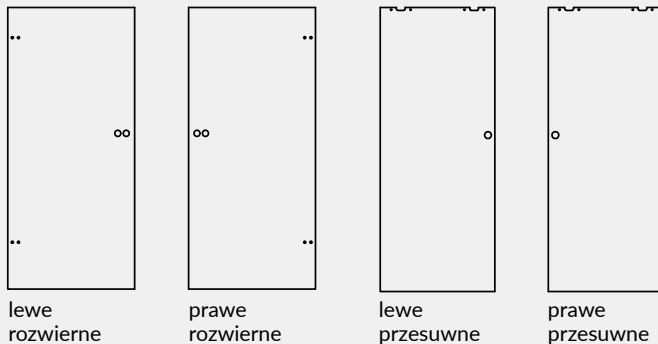

Drzwi Galla posiadają różniące się od siebie strony tafli (nie dotyczy Galla 1 przezroczysta).

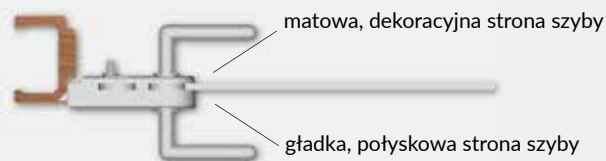

SZEROKOŚĆ SKRZYDEŁ

Symbol wym. drzwi	SZ	SZP
„60”	617	630
„70”	717	730
„80”	817	830
„90”	917	930

SZ – szerokość skrzydła szklanego rozwiernego

SZP – szerokość skrzydła szklanego przesuwnego

WYSOKOŚĆ SKRZYDEŁ

2036 mm – wysokość skrzydeł szklanych rozwiernych
2054 mm – wysokość skrzydeł szklanych przesuwnych

UWAGA: Nie można skracać skrzydeł szklanych.

SZCZELINY PROGOWE

Standardowa wysokość szczeliny pomiędzy skrzydłem a gotową podłogą wynosi 8 mm.

UWAGI DOTYCZĄCE ZAWIASÓW

Ościeżnice do skrzydeł szklanych rozwiernych powinny posiadać 2 zawiasy czopowe \varnothing 15 mm.

Zapewnienie powierzchni wentylacyjnej w drzwiach szklanych rozwiernych

Symbol wym. drzwi	drzwi rozwiernie z podcięciem wentylacyjnym	
	powierzchnia wentylacyjna podcienia i prześwitu 8 mm [m ²]	wymagany prześwit dla spełnienia wymogu wentylacyjności [w mm]
„90”	0,027	2
„80”	0,024	5,5
„70”	0,021	10*
„60”	0,017	16*

* - drzwi „60” i „70” nie spełniają wymogów wentylacyjności.

Podcienia wentylacyjne (tylko drzwi rozwiernie)

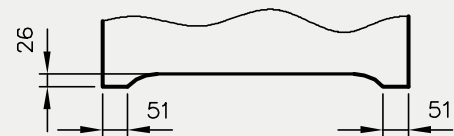

Zastosowanie podcienia wentylacyjnego w drzwiach szklanych rozwiernych o szerokości „80”-„90” oraz standardowego prześwitu (8 mm) zapewni spełnienie wymogu wentylacyjności - 0,022 m² całkowitej powierzchni wentylacyjnej.

OŚCIEŻNICE PROSTE

PRZYLGOWE

KONSTRUKCJA

Ościeżnica prosta wykonana jest z wysokogatunkowych płyt drewnopochodnych i oklejona jest ekologiczną, drewnopodobną folią dekoracyjną DRE-Cell, folią 3D, laminatem CPL 0,15 - 0,2 mm, folią Finish lub malowane. Ościeżnica posiada stałą szerokość 100 mm.

ZASTOSOWANIE

Ościeżnica prosta ma zastosowanie do drzwi:

- » wejściowych ENTER (wyposażona w 3 zawiasy \varnothing 13,5 mm i dodatkowy zaczep górny)
- » wejściowych SOLID (wyposażona w 3 zawiasy \varnothing 13,5 mm i 4 zaczepy pod zapadkę i zasuwki zamka listwowego)
- » szklanych („OPC” wyposażone w 2 zawiasy \varnothing 15 mm, specjalny zaczep i uszczelkę)
- » pozostałych drzwi przylgowych (z zastosowaniem 2 lub 3 zawiasów \varnothing 13,5 mm, 3 zawiasy do drzwi ramowych oraz płytowych o szerokości „90” i szerszych)

Do ościeżnicy prostej i prostej SOFT stosujemy opaski maskujące, a do ościeżnicy prostej SOFT natura kątowniki maskujące.

ZAWARTOŚĆ KOMPLETU

Belka główna (element poziomy i dwa elementy pionowe), uszczelka drzwiowa, zestaw zawiasów, komplet elementów przeznaczonych do zmontowania ościeżnicy wg dołączonej instrukcji. Ościeżnice pakowane są w opakowania kartonowe.



profil OP

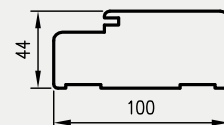

profil OP SOFT

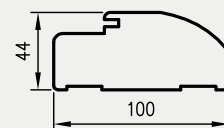

Przekrój pionowy OP do drzwi przylgowych

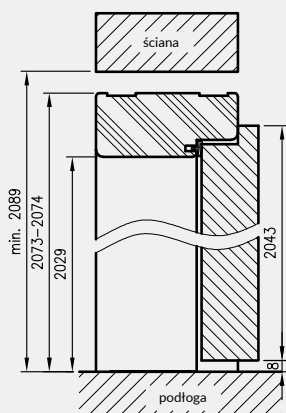

Przekrój pionowy OP do drzwi szklanych

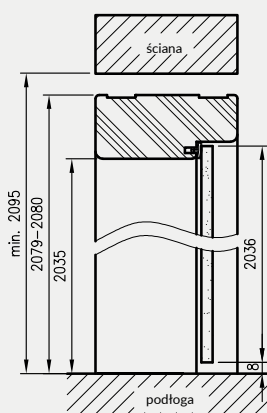

wymagana wysokość otworu w murze 2089 mm (2095 mm dla drzwi szklanych)

Przekrój poziomy OP

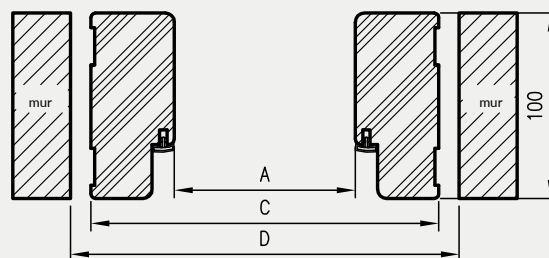

CENY OŚCIEŻNIC PROSTYCH

grupa dekorów	model	netto	brutto
	prosta	222 zł	273,06 zł
	prosta SOFT	250 zł	307,50 zł
	prosta	250 zł	307,50 zł
	prosta SOFT	273 zł	335,79 zł
	prosta	286 zł	351,78 zł
	prosta SOFT	314 zł	386,22 zł
GR. 1 	prosta	315 zł	387,45 zł
	prosta SOFT	346 zł	425,58 zł
GR. 2 	prosta	487 zł	599,01 zł
	prosta SOFT	521 zł	640,83 zł
	prosta	487 zł	599,01 zł
	prosta SOFT	521 zł	640,83 zł

Grupa 2 CPL - laminat CPL dąb halifax naturalny.

do drzwi jednoskrzydłowych *

	A	C	D
„60”	600	688	712
„70”	700	788	812
„80”	800	888	912
„90”	900	988	1012
„90E”	904	992	1016
„100”	1000	1088	1112
„110”	1100	1188	1212

* ościeżnice do drzwi szklanych szerokość „60”-„90”

D - wymagana szerokość otworu w murze

do drzwi przylgowych dwuskrzydłowych *

	A	C	D
„100d”	1035	1123	1147
„110d”	1135	1223	1247
„120”	1235	1323	1347
„130”	1335	1423	1447
„140”	1435	1523	1547
„150”	1535	1623	1647
„160”	1635	1723	1747
„170”	1735	1823	1847
„180”	1835	1923	1947
„190”	1935	2023	2047
„200”	2035	2123	2147

OPCJE ZA DOPŁATĄ

- » ościeżnica ENTER (z zaczepem zasuwkowym) 28 zł netto | 34,44 zł brutto
- » ościeżnica SOLID 57 zł netto | 70,11 zł brutto
- » ościeżnica do drzwi dwuskrzydłowych: +30%

KONSTRUKCJA

Ościeżnica prosta bezprzylgowa wykonana jest z wysokogatunkowych płyt drewnopochodnych i oklejona jest ekologiczną, drewnopodobną folią dekoracyjną DRE-Cell, folią 3D, laminatem CPL 0,15 - 0,2 mm lub malowane.
Ościeżnica posiada stałą szerokość 100 mm.

ZASTOSOWANIE

Ościeżnica prosta bezprzylgowa ma zastosowanie do wszystkich kolekcji DRE w wersji bezprzylgowej rozwiernej.

ZAWARTOŚĆ KOMPLETU

Belka główna (element poziomy i dwa pionowe), uszczelka drzwiowa, zestaw zawiasów, komplet elementów przeznaczonych do zmontowania ościeżnicy wg dołączonej instrukcji. Ościeżnice pakowane są w opakowania kartonowe.



Przekrój pionowy OPB

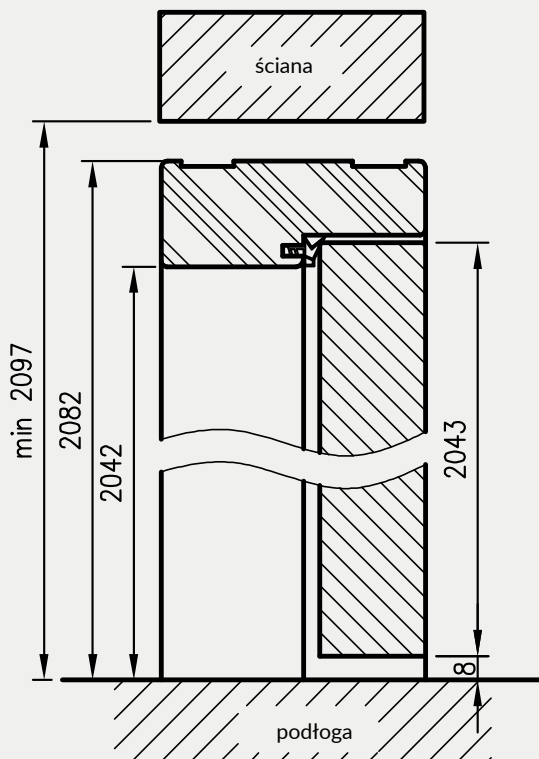

przekrój poziomy OPB

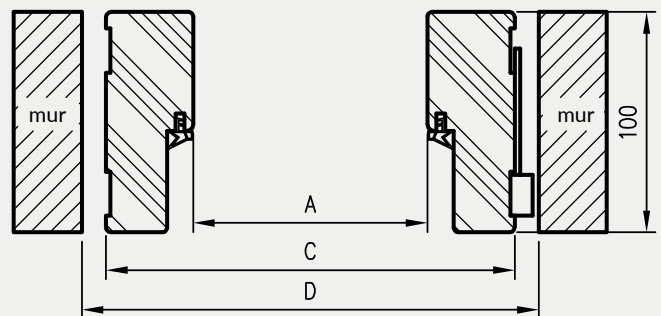

Profil OPB

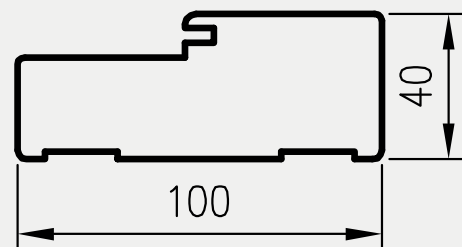

wymagana wysokość otworu w murze 2097 mm

D - wymagana szerokość otworu w murze

do drzwi jednoskrzydłowych

	A	C	D
„60”	627	707	730
„70”	727	807	830
„80”	827	907	930
„90”	927	1007	1030
„100”	1027	1107	1130

do drzwi dwuskrzydłowych

	A	C	D
„120”	1274	1354	1380
„130”	1374	1454	1480
„140”	1474	1554	1580
„150”	1574	1654	1680
„160”	1674	1754	1780
„170”	1774	1854	1880
„180”	1874	1954	1980

CENYOŚCIEŻNICPROSTYCHBEZPRZYLGOWYCH

grupa dekorów	netto	brutto
3D 3D CELL CELL	630 zł	774,90 zł
GRUPA 1 CPL	720 zł	885,60 zł
GRUPA 2 CPL	792 zł	974,16 zł
MALOWANE MALOWANE	986 zł	1212,78 zł

Grupa 2 CPL - laminat CPL dąb halifax naturalny.

Ceny zawierają 2 zawiasy z płytkami mocującymi.

Cena ościeżnicy do drzwi dwuskrzydłowych: +50% (w przypadku użycia 3 zawiasów dopłata dodatkowa

» Dopłata za trzeci zawias Estetic 80

249 zł | 306,27 zł)

124 zł | 152,52 zł)

OŚCIEŻNICE REGULOWANE

PRZYLGOWE Z KĄTOWNIKIEM T80 LUB T63

KONSTRUKCJA

Ościeżnica regulowana z kątownikiem T80 lub T63 wyposażona jest w kątowniki z małymi promieniami zaokrąglenia profilu poprzecznego. Wykonana jest z wysokogatunkowej płyty drewnopochodnej. Od strony ekspozycyjnej pokryta jest w całości drewnopodobną folią dekoracyjną DRE-Cell Decor, folią 3D, laminatem CPL gr. 0,15 - 0,2 mm lub jest malowana **. Jej konstrukcja pozwala na zastosowanie do ścian o grubości od 60 - 320 mm. Łączenie pod kątem 90° dostępne jest z kątownikiem T80 w kolorze **biała mat**, **czarna mat 2**, **biały malowany akrylowy UV**, **sosna biała**, **dąb piaskowy**, **dąb polski 3D**.

** Dla zapewnienia wysokiej jakości ościeżnic malowanych, przed lakierowaniem są one oklejone specjalnym materiałem stanowiącym jednolity podkład.



OR z T63



OR z T80

ZASTOSOWANIE

Ościeżnica regulowana ma zastosowanie do:

- » drzwi wewnętrznoalufowych - przylgowych oraz do drzwi szklanych (ORC)
- » drzwi wejściowych ENTER (zawiera 3 zawiasy \varnothing 13, 5 mm, dodatkowy zaczep - dopłata 21 zł netto)

ZAWARTOŚĆ KOMPLETU

Belka główna (element poziomy i dwa pionowe wraz z elementami maskującymi), uszczelka drzwiowa, zestaw zawiasów, komplet elementów przeznaczonych do zmontowania ościeżnicy wg dołączonej instrukcji.

Ościeżnice pakowane są w opakowania kartonowe.

Wszystkie ościeżnice do kolekcji drzwi ramowych oraz ościeżnice 90 i szersze powinny być wyposażone w 3 zawiasy. Ościeżnice do drzwi szklanych wyposażone są w 2 zawiasy \varnothing 15 mm, specjalny zaczep i uszczelkę.

CENY OŚCIEŻNIC REGULOWANYCH Z KĄTOWNIKIEM T80 I T63

Grubość muru								
Cmin	Cmax	netto	brutto	netto	brutto	netto	brutto	
60***	75	421 zł	517,83 zł	623 zł	766,29 zł	---	---	
75	95	421 zł	517,83 zł	623 zł	766,29 zł	356 zł	437,88 zł	
95	115	435 zł	535,05 zł	649 zł	798,27 zł	372 zł	457,56 zł	
120	140	451 zł	554,73 zł	674 zł	829,02 zł	384 zł	472,32 zł	
140	160	471 zł	579,33 zł	693 zł	852,39 zł	392 zł	482,16 zł	
160	180	484 zł	595,32 zł	717 zł	881,91 zł	404 zł	496,92 zł	
180	200	502 zł	617,46 zł	741 zł	911,43 zł	419 zł	515,37 zł	
200	220	517 zł	635,91 zł	764 zł	939,72 zł	431 zł	530,13 zł	
220	240	537 zł	660,51 zł	788 zł	969,24 zł	444 zł	546,12 zł	
240	260	550 zł	676,50 zł	809 zł	995,07 zł	457 zł	562,11 zł	
260	280	567 zł	697,41 zł	828 zł	1018,44 zł	469 zł	576,87 zł	
280	300	583 zł	717,09 zł	855 zł	1051,65 zł	481 zł	591,63 zł	
300	320	600 zł	738,00 zł	878 zł	1079,94 zł	493 zł	606,39 zł	

Cena ościeżnicy do drzwi dwuskrzydłowych: +30%

*** Ościeżnica na mur 060-075 ma płytszy wpust po stronie kątownika ruchomego, przy montażu konieczne będzie samodzielne skrócenie piór tych kątowników.

Dopłata za kąt łączenia 90° w kolorze biała mat, czarna mat 2, biały lakier akrylowy UV, sosna biała, dąb piaskowy, dąb polski 3D

Dopłata za wzmocnienie pod samozamykacz dotyczy ościeżnic z kątem łączenia 45°

111 zł | 136,53 zł
41 zł | 50,43 zł

OŚCIEŻNICE REGULOWANE

PRZYLGOWE Z KĄTOWNIKIEM T80 LUB T63

Przekrój OR/ORC z ką. T63

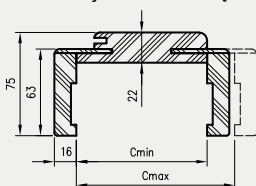

Przekrój OR/ORC z ką. T80

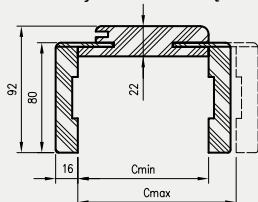

Przekrój poziomy OR/ORC

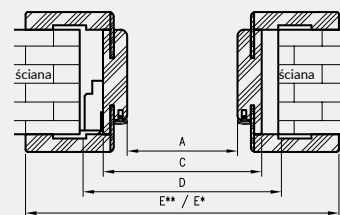

D - wymagana szerokość otworu w murze

do drzwi dwuskrzydłowych

	A	C	D	E**	E*
100d	1035	1079	1115	1219	1185
110d	1135	1179	1215	1319	1285
120	1235	1279	1315	1419	1385
130	1335	1379	1415	1519	1485
140	1435	1479	1515	1619	1585
150	1535	1579	1615	1719	1685
160	1635	1679	1715	1819	1785
170	1735	1779	1815	1919	1885
180	1835	1879	1915	2019	1985
190	1935	1979	2015	2119	2085
200	2035	2079	2115	2219	2185

do drzwi jednoskrzydłowych

	A	C	D	E**	E*
60	602	646	680	786	752
70	702	746	780	886	852
80	802	846	880	986	952
90	902	946	980	1086	1052
90E	906	950	984	1090	1056
100	1002	1046	1080	1186	1152
110	1102	1146	1180	1286	1252

Przekrój pionowy drzwi przylgowych z OR

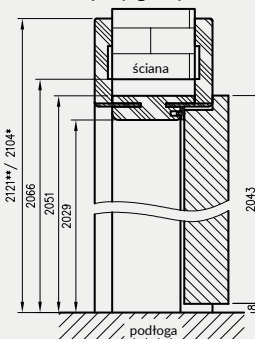

Przekrój pionowy drzwi szklanych z ORC

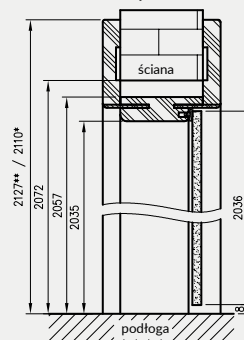

* wymiar dotyczy ościeżnicy z kątownikiem T63



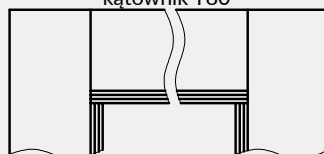

** wymiar dotyczy ościeżnicy z kątownikiem T80

OR łączenie pod kątem 90°
kątownik T80



łączenie pod kątem 90° dostępne w kolorze biała mat, czarna mat 2, biały malowany akrylowy UV, sosna biała, dąb piaskowy, dąb polski 3D.

CENY OŚCIEŻNIC REGULOWANYCH Z KĄTOWNIKIEM T80 I T63

Grubość muru		grupa 1  		grupa 2  	
Cmin	Cmax	netto	brutto	netto	brutto
60***	75	425 zł	522,75 zł	468 zł	575,64 zł
75	95	425 zł	522,75 zł	468 zł	575,64 zł
95	115	446 zł	548,58 zł	490 zł	602,70 zł
120	140	461 zł	567,03 zł	508 zł	624,84 zł
140	160	482 zł	592,86 zł	530 zł	651,90 zł
160	180	492 zł	605,16 zł	542 zł	666,66 zł
180	200	513 zł	630,99 zł	564 zł	693,72 zł
200	220	531 zł	653,13 zł	585 zł	719,55 zł
220	240	547 zł	672,81 zł	602 zł	740,46 zł
240	260	562 zł	691,26 zł	619 zł	761,37 zł
260	280	577 zł	709,71 zł	634 zł	779,82 zł
280	300	598 zł	735,54 zł	658 zł	809,34 zł
300	320	610 zł	750,30 zł	671 zł	825,33 zł

NOWOŚĆ

wymagana wysokość otworu w murze 2066 mm (2072 mm dla drzwi szklanych)

Dekor czarny ST dostępny jedynie z kątownikiem T80

Cena ościeżnicy do drzwi dwuskrzydłowych: +30%

*** Ościeżnica na mur 060-075 ma płytszy wpust po stronie kątownika ruchomego, przy montażu konieczne będzie samodzielne skrócenie piór tych kątowników.

Dopłata za ką. łączenia 90° w kolorze biała mat, czarna mat 2, biały lakier akrylowy UV, sosna biała, dąb piaskowy, dąb polski 3D

Dopłata za wzmocnienie pod samozamykacz dotyczy ościeżnic z kątem łączenia 45°

Grupa 2 CPL - laminat CPL dąb halifax naturalny.

111 zł | 136,53 zł
41 zł | 50,43 zł

OŚCIEŻNICE REGULOWANE

BEZPRZYLGOWE Z KĄTOWNIKIEM T80 LUB T63

KONSTRUKCJA

Ościeżnica regulowana bezprzylgowa wykonana jest z wysokogatunkowej płyty drewnopochodnej. Od strony ekspozycyjnej pokryta jest w całości drewnopodobną folią dekoracyjną DRE-Cell Decor, folią 3D, laminatem CPL lub malowane**. Jej konstrukcja przystosowana jest do grubości skrzydła 40 mm i pozwala na zastosowanie do ścian o grubości od 75 - 320 mm. W kolorze **biała mat, czarna mat 2, biały malowany akrylowy UV, sosna biała, dąb piaskowy, dąb polski 3D, biały lakierowany, czarny lakierowany, dekory z kolekcji LUX i WOOD** możliwy wybór kąta łączenia belek 90° z kątownikiem T80.

** Dla zapewnienia wysokiej jakości ościeżnic malowanych i lakierowanych, przed operacją lakierowania lub malowania są one oklejone specjalnym materiałem stanowiącym jednolity podkład.

ZASTOSOWANIE

Ościeżnica regulowana bezprzylgowa z zawiasami Estetic 80 ma zastosowanie do wszystkich kolekcji DRE w wersji bezprzylgowej rozwierniej z zawiasami Estetic 80. Ościeżnica regulowana bezprzylgowa z zawiasami płytkowymi ma zastosowanie do kolekcji Sigma w okleinach czarna mat 2, lam_biała, lam_dąb craft bielony

ZAWARTOŚĆ KOMPLETU

Belka główna (element poziomy i dwa pionowe) wraz z szerokim kątownikiem (80 mm) o małych promieniach zaokrąglenia profilu przekroju poprzecznego (R2), uszczelka drzwiowa, zestaw zawiasów, komplet elementów przeznaczonych do zmontowania ościeżnicy wg dołączonej instrukcji. Ościeżnice pakowane są w opakowania kartonowe.



CENY OŚCIEŻNIC REGULOWANYCH BEZPRZYLGOWYCH

Cmin	Cmax								
		netto	brutto	netto	brutto	netto	brutto	netto	brutto
75	95	810 zł	996,30 zł	1092 zł	1343,16 zł	1214 zł	1493,22 zł	524 zł	644,52 zł
95	115	825 zł	1014,75 zł	1114 zł	1370,22 zł	1238 zł	1522,74 zł	538 zł	661,74 zł
120	140	836 zł	1028,28 zł	1136 zł	1397,28 zł	1262 zł	1552,26 zł	554 zł	681,42 zł
140	160	852 zł	1047,96 zł	1156 zł	1421,88 zł	1285 zł	1580,55 zł	574 zł	706,02 zł
160	180	865 zł	1063,95 zł	1177 zł	1447,71 zł	1309 zł	1610,07 zł	587 zł	722,01 zł
180	200	882 zł	1084,86 zł	1197 zł	1472,31 zł	1332 zł	1638,36 zł	605 zł	744,15 zł
200	220	895 zł	1100,85 zł	1218 zł	1498,14 zł	1354 zł	1665,42 zł	620 zł	762,60 zł
220	240	908 zł	1116,84 zł	1240 zł	1525,20 zł	1379 zł	1696,17 zł	640 zł	787,20 zł
240	260	922 zł	1134,06 zł	1260 zł	1549,80 zł	1402 zł	1724,46 zł	653 zł	803,19 zł
260	280	935 zł	1150,05 zł	1276 zł	1569,48 zł	1426 zł	1753,98 zł	670 zł	824,10 zł
280	300	949 zł	1167,27 zł	1297 zł	1595,31 zł	1445 zł	1777,35 zł	686 zł	843,78 zł
300	320	964 zł	1185,72 zł	1321 zł	1624,83 zł	1469 zł	1806,87 zł	703 zł	864,69 zł

Ceny zawierają 2 zawiasy z płytkami mocującymi.

- » Cena ościeżnicy do drzwi dwuskrzydłowych: +50% (w przypadku użycia 3 zawiasów Estetic 80 dopłata dodatkowa 249 zł | **306,27 zł**)
- » Dopłata za trzeci zawias Estetic 80 124 zł | **152,52 zł**
- » Cena ościeżnicy do drzwi dwuskrzydłowych: +50% (w przypadku użycia 3 zawiasów płytkowych dopłata dodatkowa 93 zł | **114,39 zł**)
- » Dopłata za trzeci zawias płytkowy 46 zł | **56,58 zł**
- » Dopłata za kąt łączenia 90° w kolorze biała mat, czarna mat 2, biały lakier akrylowy UV, sosna biała, dąb piaskowy, dąb polski 3D, biały lakier, czarny lakier i dekory z kolekcji LUX i WOOD 111 zł | **136,53 zł**
- » Dopłata za wzmocnienie pod samozamykacz dotyczy ościeżnic z kątem łączenia 45° 41 zł | **50,43 zł**

OŚCIEŻNICE REGULOWANE

BEZPRZYLGOWE Z KĄTOWNIKIEM T80 LUB T63

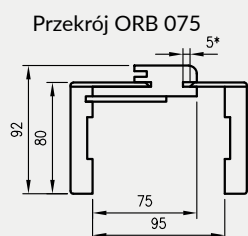
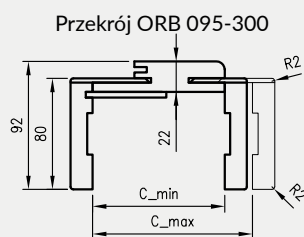

Przekrój pionowy drzwi bezprzylgowych w ORB

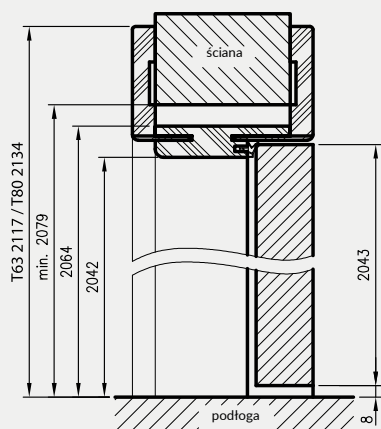

wymagana wysokość otworu w murze 2079 mm

ORB łączenie pod kątem 45°

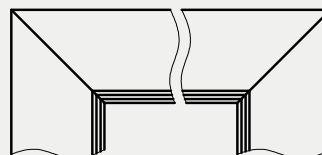

ORB łączenie pod kątem 90°**
kątownik T80

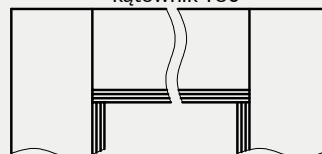

** łączenie pod kątem 90° dostępne w kolorze biała mat, czarna mat 2, biały malowany akrylowy UV, sosna biała, dąb piaskowy, dąb polski 3D, biały lakier, czarny lakier i dekory z kolekcji LUX i WOOD

Przekrój poziomy ORB

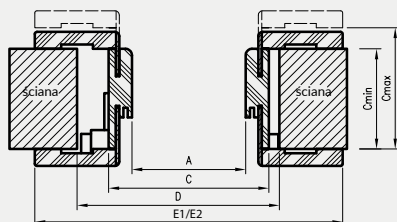

D - wymagana szerokość otworu w murze

E1 - wymiar dla kątownika T63

E2 - wymiar dla kątownika T80

* Ościeżnica 075-095 ma odmienny przekrój, dla grubości muru 75-89 mm konieczne będzie samodzielne skrócenie pióra kątownika ruchomego.

do drzwi dwuskrzydłowych

	A	C	D	E1	E2
120	1274	1318	1350	1424	1458
130	1374	1418	1450	1524	1558
140	1474	1518	1550	1624	1658
150	1574	1618	1650	1724	1758
160	1674	1718	1750	1824	1858
170	1774	1818	1850	1924	1958
180	1874	1918	1950	2024	2058

do drzwi jednoskrzydłowych

	A	C	D	E1	E2
60	627	671	700	777	811
70	727	771	800	877	911
80	827	871	900	977	1011
90	927	971	1000	1077	1111
100	1027	1071	1100	1177	1211

CENY OŚCIEŻNIC REGULOWANYCH BEZPRZYLGOWYCH

Cmin	Cmax	grupa 1		grupa 2	
		netto	brutto	netto	brutto
75	95	828 zł	1018,44 zł	911 zł	1120,53 zł
95	115	847 zł	1041,81 zł	931 zł	1145,13 zł
120	140	860 zł	1057,80 zł	947 zł	1164,81 zł
140	160	877 zł	1078,71 zł	964 zł	1185,72 zł
160	180	889 zł	1093,47 zł	977 zł	1201,71 zł
180	200	907 zł	1115,61 zł	998 zł	1227,54 zł
200	220	922 zł	1134,06 zł	1015 zł	1248,45 zł
220	240	935 zł	1150,05 zł	1029 zł	1265,67 zł
240	260	949 zł	1167,27 zł	1043 zł	1282,89 zł
260	280	964 zł	1185,72 zł	1061 zł	1305,03 zł
280	300	980 zł	1205,40 zł	1077 zł	1324,71 zł
300	320	991 zł	1218,93 zł	1090 zł	1340,70 zł

NOWOŚĆ

Dekor czarny ST dostępny jedynie z kątownikiem T80

Ceny zawierają 2 zawiasy z płytkami mocującymi.

» Cena ościeżnicy do drzwi dwuskrzydłowych: +50% (w przypadku użycia 3 zawiasów Estetic 80 dopłata dodatkowa 249 zł | 306,27 zł)

» Dopłata za trzeci zawias Estetic 80 124 zł | 152,52 zł

» Cena ościeżnicy do drzwi dwuskrzydłowych: +50% (w przypadku użycia 3 zawiasów płytkowych dopłata dodatkowa 93 zł | 114,39 zł)

» Dopłata za trzeci zawias płytkowy 46 zł | 56,58 zł

» Dopłata za kąt łączenia 90° w kolorze biała mat, czarna mat 2, biały lakier akrylowy UV, sosna biała, dąb piaskowy, dąb polski 3D, biały lakier, czarny lakier i dekory z kolekcji LUX i WOOD

111 zł | 136,53 zł

» Dopłata za wzmocnienie pod samozamykacz dotyczy ościeżnic z kątem łączenia 45°

41 zł | 50,43 zł

Grupa 2 CPL - laminat CPL dąb halifax naturalny.

OŚCIEŻNICE REGULOWANE

PRZYLGOWE O ZMIENNYCH WYSOKOŚCIACH Z KĄTOWNIKIEM T80

W związku z zainteresowaniem Klientów drzwiami w wymiarach niestandardowych wprowadziliśmy do oferty kolekcje Modern, Plus oraz model skrzydła Standard 10 z ościeżnicą regulowaną z kątownikiem T80 w 3 dodatkowych wariantach wysokości.

ZASTOSOWANIE

Ościeżnica regulowana o zmiennych wysokościach z kątownikiem T80 może być zastosowana do skrzydeł przylgowych Standard 10, Modern, Plus w trzech dodatkowych opcjach wysokości skrzydła: 1983 mm, 2110 mm i 2240 mm.

ZAWARTOŚĆ KOMPLETU

Belka główna (element poziomy i dwa pionowe wraz z elementami maskującymi), uszczelka drzwiowa, zestaw zawiasów, komplet elementów przeznaczonych do zmontowania ościeżnicy wg dołączonej instrukcji.

Ościeżnice pakowane są w opakowania kartonowe.

Wszystkie ościeżnice przylgowe w 3 dodatkowych opcjach wysokości powinny być wyposażone w 3 zawiasy.



Przekrój pionowy OR

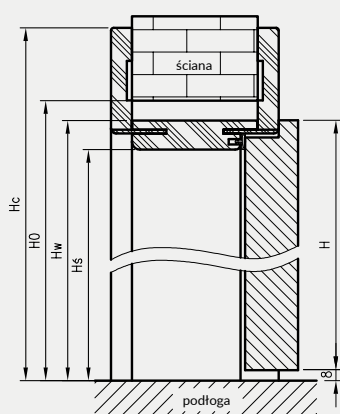

H	Hs	Hw	H0	Hc
1983	1969	1991	2006	2061
2110	2096	2118	2133	2188
2240	2226	2248	2263	2318

do drzwi jednoskrzydłowych

	A	C	D	E
60	602	646	680	786
70	702	746	780	886
80	802	846	880	986
90	902	946	980	1086
100	1002	1046	1080	1186

do drzwi dwuskrzydłowych

	A	C	D	E
120	1235	1279	1315	1419
130	1335	1379	1415	1519
140	1435	1479	1515	1619
150	1535	1579	1615	1719
160	1635	1679	1715	1819
170	1735	1779	1815	1919
180	1835	1879	1915	2019
190	1935	1979	2015	2119
200	2035	2079	2115	2219

Dekor czarny ST dostępny jedynie z kątownikiem T80

Przekrój OR z ką. T80

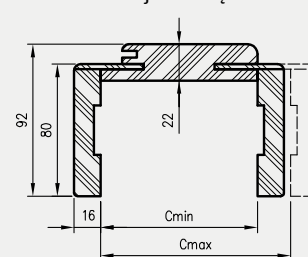

Przekrój poziomy OR

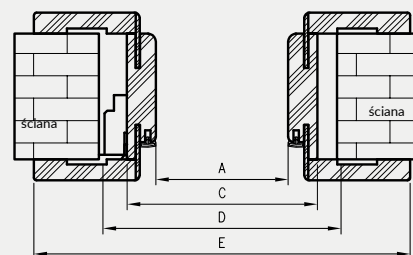

D - wymagana szerokość otworu w murze
H - wysokość skrzydła
H0 - wymagana wysokość otworu w murze

CENY OŚCIEŻNIC REGULOWANYCH O ZMIENNYCH WYSOKOŚCIACH Z KĄTOWNIKIEM T80

Grubość muru	P CEL				P GFL grupa 1				
	wysokość skrzydła 1983 i 2043		wysokość skrzydła 2110 i 2240		wysokość skrzydła 1983 i 2043		wysokość skrzydła 2110 i 2240		
Cmin	Cmax	netto	brutto	netto	brutto	netto	brutto	netto	brutto
75	95	421 zł	517,83 zł	502 zł	617,46 zł	425 zł	522,75 zł	507 zł	623,61 zł
95	115	435 zł	535,05 zł	520 zł	639,60 zł	446 zł	548,58 zł	531 zł	653,13 zł
120	140	451 zł	554,73 zł	542 zł	666,66 zł	461 zł	567,03 zł	549 zł	675,27 zł
140	160	471 zł	579,33 zł	564 zł	693,72 zł	482 zł	592,86 zł	570 zł	701,10 zł
160	180	484 zł	595,32 zł	580 zł	713,40 zł	492 zł	605,16 zł	589 zł	724,47 zł
180	200	502 zł	617,46 zł	604 zł	742,92 zł	513 zł	630,99 zł	609 zł	749,07 zł
200	220	517 zł	635,91 zł	623 zł	766,29 zł	531 zł	653,13 zł	631 zł	776,13 zł
220	240	537 zł	660,51 zł	642 zł	789,66 zł	547 zł	672,81 zł	650 zł	799,50 zł
240	260	550 zł	676,50 zł	661 zł	813,03 zł	562 zł	691,26 zł	671 zł	825,33 zł
260	280	567 zł	697,41 zł	680 zł	836,40 zł	577 zł	709,71 zł	689 zł	847,47 zł
280	300	583 zł	717,09 zł	701 zł	862,23 zł	598 zł	735,54 zł	711 zł	874,53 zł
300	320	600 zł	738,00 zł	719 zł	884,37 zł	610 zł	750,30 zł	728 zł	895,44 zł

Dopłata za wzmocnienie pod samozamykacz dotyczy ościeżnic z kątem łączenia 45°

41 zł | 50,43 zł

OŚCIEŻNICE REGULOWANE

BEZPRZYLGOWE O ZMIENNYCH WYSOKOŚCIACH Z KĄTOWNIKIEM T80

W związku z zainteresowaniem Klientów drzwiami bezprzylgowymi w wymiarach niestandardowych wprowadziliśmy do oferty kolekcje Modern, Plus oraz model skrzydła Standard 10 z ościeżnicą regulowaną bezprzylgową w 3 dodatkowych wariantach wysokości. Konstrukcja ościeżnicy jest taka sama jak ościeżnicy regulowanej bezprzylgowej (różnią się tylko wysokością).

ZASTOSOWANIE

Ościeżnica regulowana bezprzylgowa o zmiennych wysokościach może być zastosowana do skrzydeł bezprzylgowych Standard 10, Modern, Plus w trzech dodatkowych opcjach wysokości skrzydła: 1983 mm, 2110 mm i 2240 mm.

ZAWARTOŚĆ KOMPLETU

Belka główna (element poziomy i dwa pionowe wraz z elementami maskującymi), uszczelka drzwiowa, zestaw zawiasów, komplet elementów przeznaczonych do zmontowania ościeżnicy wg dołączonej instrukcji.

Ościeżnice pakowane są w opakowania kartonowe.

Wszystkie ościeżnice w 3 dodatkowych opcjach wysokości mogą być wyposażone w 2 lub 3 zawiasy.

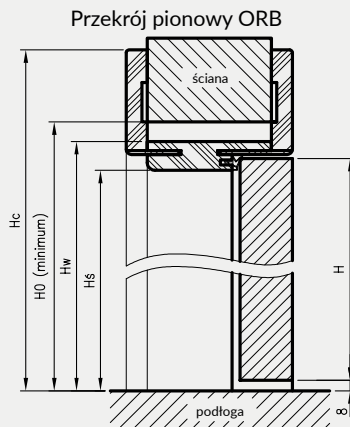
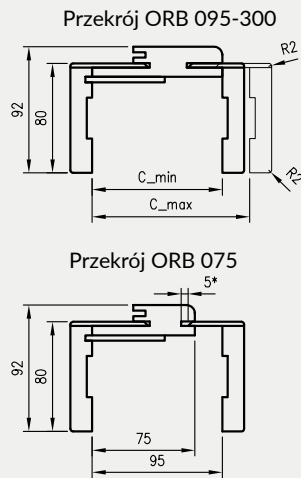

H	Hś	Hw	H0	Hc
1983	1982	2004	2019	2074
2110	2109	2131	2146	2201
2240	2239	2261	2276	2331

H0 - wymagana wysokość otworu w murze

Przekrój poziomy ORB

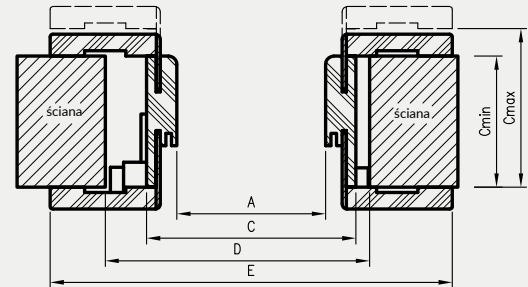

do drzwi dwuskrzydłowych

	A	C	D	E
120	1274	1318	1350	1458
130	1374	1418	1450	1558
140	1474	1518	1550	1658
150	1574	1618	1650	1758
160	1674	1718	1750	1858
170	1774	1818	1850	1958
180	1874	1918	1950	2058

do drzwi jednoskrzydłowych

	A	C	D	E
60	627	671	700	811
70	727	771	800	911
80	827	871	900	1011
90	927	971	1000	1111
100	1027	1071	1100	1211

* **UWAGA:** ościeżnica 075-095 ma odmienny przekrój, dla grubości muru 75-89 mm konieczne będzie samodzielne skrócenie pióra kątownika ruchomego

D - wymagana szerokość otworu w murze

Dekor czarny ST dostępny jedynie z kątownikiem T80

CENY OŚCIEŻNIC REGULOWANYCH BEZPRZYLGOWYCH O ZMIENNYCH WYSOKOŚCIACH

Grubość muru	P GUL				GRUPA 1 P GFL				
	Cmin	Cmax	wysokość skrzydła 1983 i 2043	wysokość skrzydła 2110 i 2240	wysokość skrzydła 1983 i 2043	wysokość skrzydła 2110 i 2240	wysokość skrzydła 1983 i 2043	wysokość skrzydła 2110 i 2240	
			netto	brutto	netto	brutto	netto	brutto	
75	95	810 zł	996,30 zł	885 zł	1088,55 zł	828 zł	1018,44 zł	900 zł	1107,00 zł
95	115	825 zł	1014,75 zł	901 zł	1108,23 zł	847 zł	1041,81 zł	922 zł	1134,06 zł
120	140	836 zł	1028,28 zł	918 zł	1129,14 zł	860 zł	1057,80 zł	937 zł	1152,51 zł
140	160	852 zł	1047,96 zł	935 zł	1150,05 zł	877 zł	1078,71 zł	958 zł	1178,34 zł
160	180	865 zł	1063,95 zł	950 zł	1168,50 zł	889 zł	1093,47 zł	976 zł	1200,48 zł
180	200	882 zł	1084,86 zł	970 zł	1193,10 zł	907 zł	1115,61 zł	993 zł	1221,39 zł
200	220	895 zł	1100,85 zł	987 zł	1214,01 zł	922 zł	1134,06 zł	1015 zł	1248,45 zł
220	240	908 zł	1116,84 zł	1003 zł	1233,69 zł	935 zł	1150,05 zł	1027 zł	1263,21 zł
240	260	922 zł	1134,06 zł	1020 zł	1254,60 zł	949 zł	1167,27 zł	1045 zł	1285,35 zł
260	280	935 zł	1150,05 zł	1035 zł	1273,05 zł	964 zł	1185,72 zł	1064 zł	1308,72 zł
280	300	949 zł	1167,27 zł	1055 zł	1297,65 zł	980 zł	1205,40 zł	1083 zł	1332,09 zł
300	320	964 zł	1185,72 zł	1067 zł	1312,41 zł	991 zł	1218,93 zł	1098 zł	1350,54 zł

Ceny zawierają 2 zawiasy z płytkami mocującymi.

Cena ościeżnicy do drzwi dwuskrzydłowych: +50% (w przypadku użycia 3 zawiasów dopłata dodatkowa

» Dopłata za trzeci zawias Estetic 80

» Dopłata za wzmocnienie pod samozamykacz dotyczy ościeżnic z kątem łączenia 45°

249 zł | 306,27 zł)

124 zł | 152,52 zł)

41 zł | 50,43 zł)

OŚCIEŻNICE REGULOWANE

DO DRZWI Z ODWRÓCONĄ PRZYLGĄ

KONSTRUKCJA

Ościeżnica regulowana z odwróconą przylgą wykonana jest z wysokogatunkowej płyty drewnopochodnej. Od strony ekspozycyjnej oklejona jest ekologiczną, drewnopodobną folią dekoracyjną DRE Cell, CP czarna ST lub malowana najwyższej jakości lakierami akrylowymi UV. Dla zapewnienia wysokiej jakości ościeżnic malowanych, przed lakierowaniem są one oklejone specjalnym materiałem stanowiącym jednolity podkład. Jej konstrukcja przystosowana jest do grubości skrzydła 40 mm i pozwala na zastosowanie do ścian o grubości od 90 - 290 mm. Łączenie pod kątem 45°.

ZASTOSOWANIE

Ościeżnica z odwróconą przylgą ma zastosowanie do wybranych kolekcji: Estra, Nestor, Nova Cell Uni, Binito, Fargo.

ZAWARTOŚĆ KOMPLETU

Belka główna (element poziomy i dwa pionowe), kątownik T80 (poziomy i dwa pionowe), uszczelka drzewiowa, zestaw dwóch zawiasów Estetic 1821, zaczep zamka magnetycznego, komplet elementów przeznaczonych do zmontowania ościeżnicy wg dołączonej instrukcji. Ościeżnice pakowane są w opakowania kartonowe.

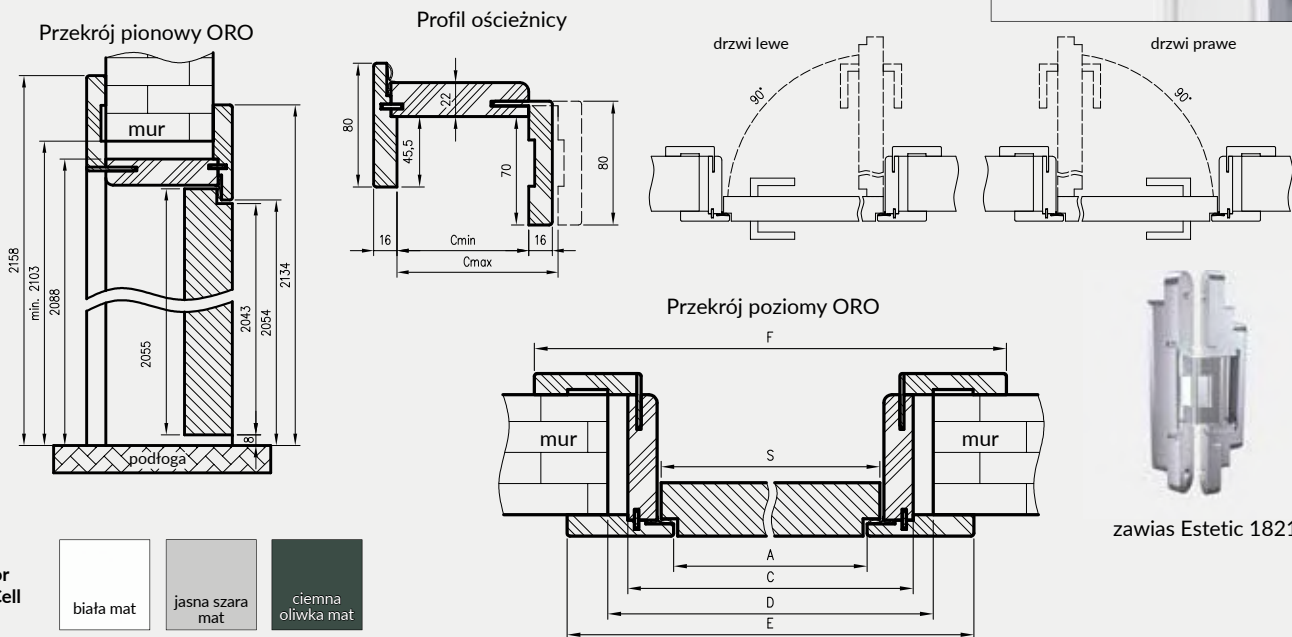

Dekor DRE-Cell

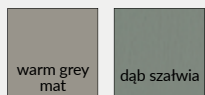
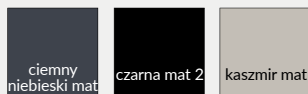
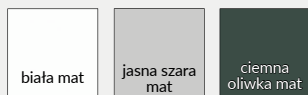

Dekor CPL



Dekor malowany



biały lakier akrylowy UV - RAL 9003
ecru - RAL 9001
latte - Flugger 4362, NCS S1505-Y50R
popielaty - RAL 7035

Wymagana wysokość otworu w murze = 2103 mm
D - wymagana szerokość otworu w murze

	A	C	D	E	F	S
60	625	694	724	785	834	644
70	725	794	824	885	934	744
80	825	894	924	985	1034	844
90	925	994	1024	1085	1134	944
100	1025	1094	1124	1185	1234	1044

CENY OŚCIEŻNIC REGULOWANYCH Z ODWRÓCONĄ PRZYLGĄ

Cmin	Cmax	DRE CELL		CPL		Makrocell	
		netto	brutto	netto	brutto	netto	brutto
90	110	1228 zł	1510,44 zł	1262 zł	1552,26 zł	1451 zł	1784,73 zł
110	130	1243 zł	1528,89 zł	1278 zł	1571,94 zł	1474 zł	1813,02 zł
130	150	1257 zł	1546,11 zł	1291 zł	1587,93 zł	1494 zł	1837,62 zł
150	170	1273 zł	1565,79 zł	1309 zł	1610,07 zł	1513 zł	1860,99 zł
170	190	1286 zł	1581,78 zł	1324 zł	1628,52 zł	1531 zł	1883,13 zł
190	210	1300 zł	1599,00 zł	1337 zł	1644,51 zł	1553 zł	1910,19 zł
210	230	1312 zł	1613,76 zł	1350 zł	1660,50 zł	1573 zł	1934,79 zł
230	250	1327 zł	1632,21 zł	1366 zł	1680,18 zł	1590 zł	1955,70 zł
250	270	1340 zł	1648,20 zł	1381 zł	1698,63 zł	1609 zł	1979,07 zł
270	290	1355 zł	1666,65 zł	1393 zł	1713,39 zł	1627 zł	2001,21 zł

Dotpłata za trzeci zawias Estetic 1821 198 zł | 243,54 zł

TUNEL REGULOWANY

Z KĄTOWNIKIEM T63, T80

Tunel regulowany to ozdobna zabudowa przejścia w murze. Może być stosowany jako samodzielne rozwiązanie lub jako integralna część systemu przesuwnej naściennych NT.

Tunel regulowany jest produktem wizualnie zbliżonym do ościeżnicy regulowanej, z kilkoma różnicami:

- » brak możliwości zamontowania zawiasów
- » brak blachy zaczepowej
- » brak frezowania pod uszczelkę różna wysokość i rozpiętość kątowników przednich i tylnych (wartość E i F w tabelach)

Przekrój TUN z ką. T80

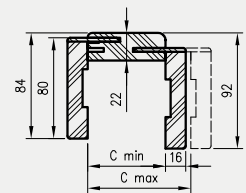

Przekrój TUN z ką. T63

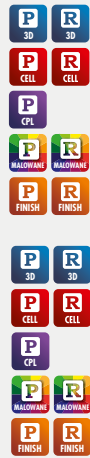
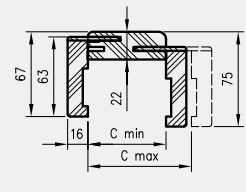

Przekrój pionowy tunelu regulowanego z ką. T80

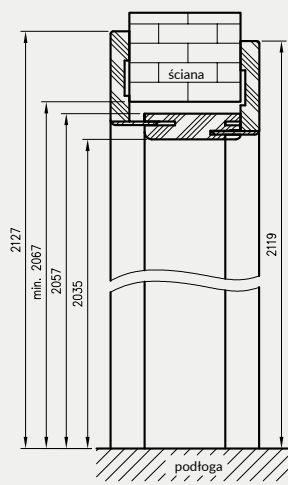

Przekrój pionowy tunelu regulowanego z ką. T63

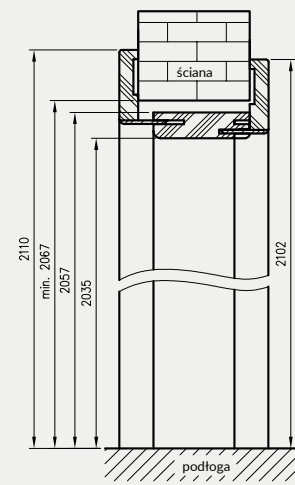

wymagana wysokość otworu w murze 2067 mm

UWAGA: Dla zapewnienia wysokiej jakości tuneli malowanych, przed lakierowaniem są one oklejone specjalnym materiałem stanowiącym jednolity podkład.

Tunel regulowany pojedynczy

symbol	60	70	80	90	100
A	602	702	802	902	1002
C	646	746	846	946	1046
D	664	764	864	964	1064
E*	752	852	952	1052	1152
E**	786	886	986	1086	1186
F*	736	836	936	1036	1136
F**	770	870	970	1070	1170

D - wymagana szerokość otworu w murze
* dotyczy Tunelu Regulowanego z ką. T63
** dotyczy Tunelu Regulowanego z ką. T80

OPCJE ZA DOPŁATĄ

tunel do drzwi podwójnych: +30%

Przekrój poprzeczny TUN

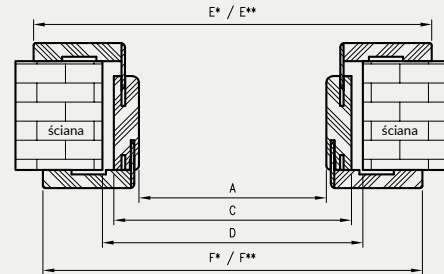

Dekor czarny ST dostępny jedynie z kątownikiem T80

CENY TUNELU REGULOWANEGO

		TUN CPL z ką. T63, T80		TUN CPL z ką. T63, T80		TUN malowane z ką. T63, T80		TUN Cell i 3D z ką. T80, T63		TUN Finish z ką. T80 i T63	
Grubość muru		grupa 1		grupa 2							
Cmin	Cmax	netto	brutto	netto	brutto	netto	brutto	netto	brutto	netto	brutto
62	82	425 zł	522,75 zł	468 zł	575,64 zł	623 zł	766,29 zł	421 zł	517,83 zł	356 zł	437,88 zł
82	102	446 zł	548,58 zł	490 zł	602,70 zł	649 zł	798,27 zł	435 zł	535,05 zł	372 zł	457,56 zł
107	127	461 zł	567,03 zł	508 zł	624,84 zł	674 zł	829,02 zł	451 zł	554,73 zł	384 zł	472,32 zł
127	147	482 zł	592,86 zł	530 zł	651,90 zł	693 zł	852,39 zł	471 zł	579,33 zł	392 zł	482,16 zł
147	167	492 zł	605,16 zł	542 zł	666,66 zł	717 zł	881,91 zł	484 zł	595,32 zł	404 zł	496,92 zł
167	187	513 zł	630,99 zł	564 zł	693,72 zł	741 zł	911,43 zł	502 zł	617,46 zł	419 zł	515,37 zł
187	207	531 zł	653,13 zł	585 zł	719,55 zł	764 zł	939,72 zł	517 zł	635,91 zł	431 zł	530,13 zł
207	227	547 zł	672,81 zł	602 zł	740,46 zł	788 zł	969,24 zł	537 zł	660,51 zł	444 zł	546,12 zł
227	247	562 zł	691,26 zł	619 zł	761,37 zł	809 zł	995,07 zł	550 zł	676,50 zł	457 zł	562,11 zł
247	267	577 zł	709,71 zł	634 zł	779,82 zł	828 zł	1 018,44 zł	567 zł	697,41 zł	469 zł	576,87 zł
267	287	598 zł	735,54 zł	658 zł	809,34 zł	855 zł	1 051,65 zł	583 zł	717,09 zł	481 zł	591,63 zł
287	307	610 zł	750,30 zł	671 zł	825,33 zł	878 zł	1 079,94 zł	600 zł	738,00 zł	493 zł	606,39 zł

Tunel regulowany podwójny

symbol	120	130	140	150	160	170	180	190	200	symbol	120	130	140	150	160	170	180	190	200
A	1200	1300	1400	1500	1600	1700	1800	1900	2000	E**	1384	1484	1584	1684	1784	1884	1984	2084	2184
C	1244	1344	1444	1544	1644	1744	1844	1944	2044	F*	1334	1434	1534	1634	1734	1834	1934	2034	2134
D	1264	1364	1464	1564	1664	1764	1864	1964	2064	F**	1368	1468	1568	1668	1768	1868	1968	2068	2168
E*	1350	1450	1550	1650	1750	1850	1950	2050	2150										

Grupa 2 CPL - laminat CPL dąb halifax naturalny.



UNI 10 - biały

Ceny dwóch belek pionowych

Grubość muru		netto	brutto
Cmin	Cmax		
75	95	983 zł	1209,09 zł
95	115	1004 zł	1234,92 zł
120	140	1023 zł	1258,29 zł
140	160	1040 zł	1279,20 zł
160	180	1059 zł	1302,57 zł
180	200	1077 zł	1324,71 zł
200	220	1096 zł	1348,08 zł
220	240	1117 zł	1373,91 zł
240	260	1135 zł	1396,05 zł
260	280	1152 zł	1416,96 zł
280	300	1168 zł	1436,64 zł
300	320	1188 zł	1461,24 zł

Ceny zawierają 2 zawiasy z płytkami mocującymi.
 Doplata za trzeci zawias Estetic 80 124 zł | 152,52 zł

Ceny belek górnych z panelami kątowymi

Wielkość paneli górnych	Strona A	Strona B	Cena netto	Cena brutto
80 mm(x2)	80	80	202 zł	248,46 zł
180 mm(x2)	180	180	288 zł	354,24 zł
900 mm(x2)	900	900	580 zł	713,40 zł
80/180 mm (1/1)	80	180	246 zł	302,58 zł
180/80 mm (1/1)	180	80	246 zł	302,58 zł
80/900 mm (1/1)	80	900	391 zł	480,93 zł
900/80 mm (1/1)	900	80	391 zł	480,93 zł
180/900 mm (1/1)	180	900	435 zł	535,05 zł
900/180 mm (1/1)	900	180	435 zł	535,05 zł

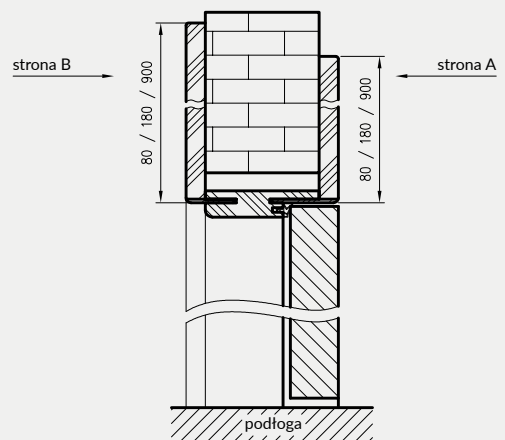

Dekor	biały	ecru	latte	popielaty
-------	-------	------	-------	-----------

biały lakier akrylowy UV - RAL 9003
 ecru - RAL 9001
 latte - Flugger 4362, NCS S1505-Y50R
 popielaty - RAL 7035

cena kompletu = cena dwóch belek pionowych + cena belki górnej z panelami kątowymi

OŚCIEŻNICE REGULOWANE

BEZPRZYLGOWE Z PANELAMI KĄTOWYMI

KONSTRUKCJA

Ościeżnica regulowana bezprzylgowa wykonana jest z wysokogatunkowej płyty drewnopochodnej. Od strony ekspozycyjnej pokryta jest w całości specjalną folią i następnie malowana. Jej konstrukcja przystosowana jest do grubości skrzydła 40 mm i pozwala na zastosowanie do ścian o grubości od 75 - 320 mm. W nadprożu po obu stronach ościeżnicy wykonane są specjalne panele kątowe o wymiarach do wyboru: 80 mm, 180 mm lub 900 mm.

ZASTOSOWANIE

Ościeżnica regulowana bezprzylgowa z panelami kątowymi ma zastosowanie do kolekcji malowanych DRE w wersji bezprzylgowej rozwiernej.

ZAWARTOŚĆ KOMPLETU

Belki pionowe z szerokim kątownikiem (80 mm) o małych promieniach zaokrąglenia profilu przekroju poprzecznego (R2), belka górna z panelami kątowymi do wyboru, uszczelka drzwiowa, zestaw zawiasów, komplet elementów przeznaczonych do zmontowania ościeżnicy wg dołączonej instrukcji. Ościeżnice pakowane są w opakowania kartonowe.

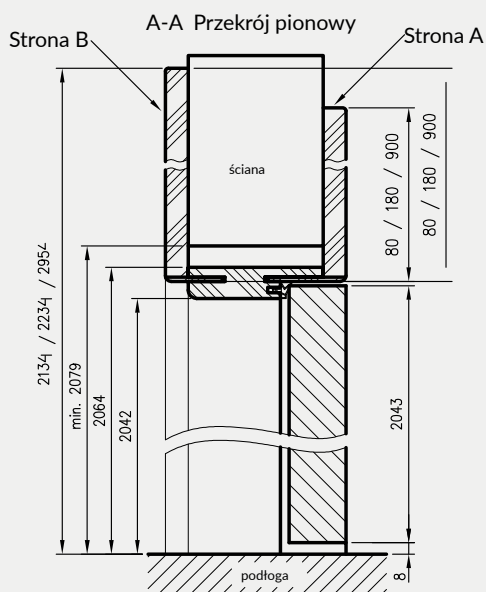

wymagana wysokość otworu w murze = 2079 mm

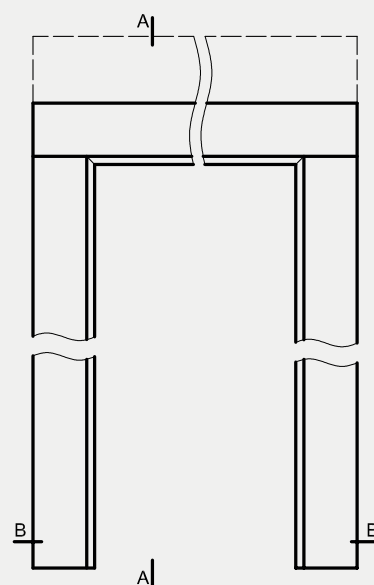

* Uwaga - ościeżnica 075-095 ma płytszy wpust pod kątownik ruchomy, dla grubości muru 75-89 mm konieczne będzie samodzielne skrócenie kątownika ruchomego.

** - trzeci zawias, opcja za dopłatą

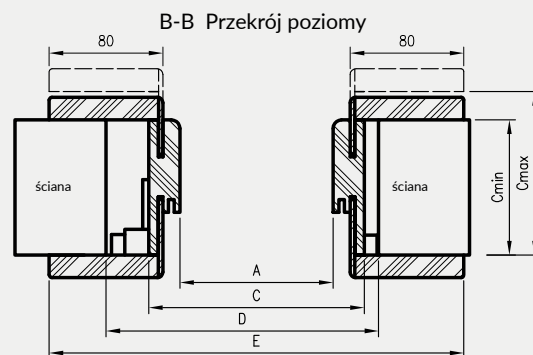

D - wymagana szerokość otworu w murze

do drzwi jednoskrzydłowych

	A	C	D	E
60	627	671	700	811
70	727	771	800	911
80	827	871	900	1011
90	927	971	1000	1111
100	1027	1071	1100	1211

PANELE POSZERZAJĄCE

ZASTOSOWANIE

Panel poszerzający to składowa ozdobnej zabudowy przejścia w murze lub powiększenie możliwości instalowania ościeżnic przy grubych ścianach powyżej 320 mm. Panel jest poszerzeniem środkowych części ościeżnic regulowanych i tuneli regulowanych. Znajduje zastosowanie przy użyciu kątowników regulowanych, z wcześniej zamówionych ościeżnic lub tuneli z kątem łączenia 45°.

Panele poszerzające o zmiennych wysokościach występują tylko w grupie oklein Cell i CPL.

ZAWARTOŚĆ KOMPLETU

- » dwie belki pionowe
- » belka pozioma
- » trzy pióra łączące
- » akcesoria do łączenia belek

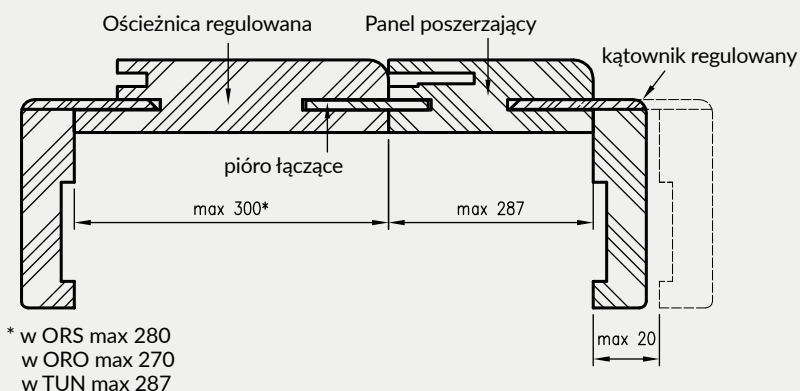
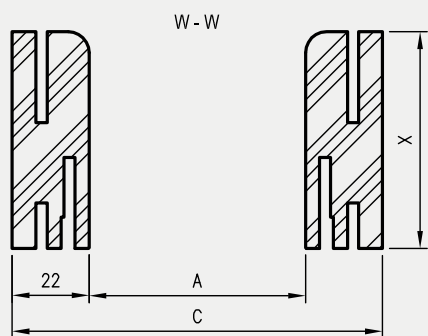
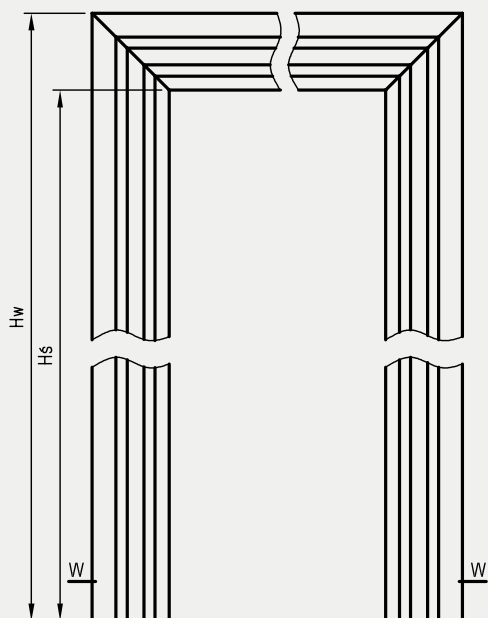

warianty szerokości przekroju panela

X	062	082	107	127	147	167	187	207	227	247	267	287
---	-----	-----	-----	-----	-----	-----	-----	-----	-----	-----	-----	-----

PANELE POSZERZAJĄCE

Wymiary paneli poszerzających OR - ościeżnice regulowane do drzwi przylgowych

warianty wysokości					do drzwi jednoskrzydłowych							do drzwi dwuskrzydłowych										
	PL	198X	211X	224X	„60”	„70”	„80”	„90”	„100”	„110”	„100d”	„110d”	„120”	„130”	„140”	„150”	„160”	„170”	„180”	„190”	„200”	
Hś	2029	1969	2096	2226	A	602	702	802	902	1002	1102	1035	1135	1235	1335	1435	1535	1635	1735	1835	1935	2035
Hw	2051	1991	2118	2248	C	646	746	846	946	1046	1146	1079	1179	1279	1379	1479	1579	1679	1779	1879	1979	2079

Wymiary paneli poszerzających ORB_45° - ościeżnice regulowane do drzwi bezprzylgowych 45°

warianty wysokości					do drzwi jednoskrzydłowych							do drzwi dwuskrzydłowych					
	PL	198X	211X	224X	„60”	„70”	„80”	„90”	„100”	„120”	„130”	„140”	„150”	„160”	„170”	„180”	
Hś	2042	1982	2109	2239	A	627	727	827	927	1027	1274	1374	1474	1574	1674	1774	1874
Hw	2064	2004	2131	2261	C	671	771	871	971	1071	1318	1418	1518	1618	1718	1818	1918

Wymiary paneli poszerzających TUN - tunele regulowane

		do drzwi jednoskrzydłowych					do drzwi dwuskrzydłowych									
	PL	„60”	„70”	„80”	„90”	„100”	„120”	„130”	„140”	„150”	„160”	„170”	„180”	„190”	„200”	
Hś	2035	A	602	702	802	902	1002	1200	1300	1400	1500	1600	1700	1800	1900	2000
Hw	2057	C	646	746	846	946	1046	1244	1344	1444	1544	1644	1744	1844	1944	2044

Wymiary paneli poszerzających ORC - ościeżnice regulowane do drzwi szklanych

	PL	„60”	„70”	„80”	„90”	
Hś	2035	A	600	700	800	900
Hw	2057	C	644	744	844	944

Wymiary paneli poszerzających ORS - ościeżnice regulowane do drzwi składanych

	PL	„80”	„90”	„100”	
Hś	2029	A	806	906	1006
Hw	2051	C	850	950	1050

Wymiary paneli poszerzających ORO - ościeżnice regulowane do drzwi z odwróconą przylgą

	PL	„60”	„70”	„80”	„90”	„100”	
Hś	2066	A	650	750	850	950	1050
Hw	2088	C	694	794	894	994	1094

CENY PANELE POSZERZAJĄCYCH

Szerokość panelu X	Panel Cell i 3D		Panel Finish		Panel Malowane		Panel CPL			
							grupa 1		grupa 2	
	netto	brutto	netto	brutto	netto	brutto	netto	brutto	netto	brutto
62	314 zł	386,22 zł	240 zł	295,20 zł	468 zł	575,64 zł	323 zł	397,29 zł	355 zł	436,65 zł
82	327 zł	402,21 zł	250 zł	307,50 zł	486 zł	597,78 zł	335 zł	412,05 zł	369 zł	453,87 zł
107	338 zł	415,74 zł	259 zł	318,57 zł	504 zł	619,92 zł	346 zł	425,58 zł	381 zł	468,63 zł
127	352 zł	432,96 zł	268 zł	329,64 zł	520 zł	639,60 zł	363 zł	446,49 zł	399 zł	490,77 zł
147	364 zł	447,72 zł	277 zł	340,71 zł	537 zł	660,51 zł	372 zł	457,56 zł	409 zł	503,07 zł
167	376 zł	462,48 zł	287 zł	353,01 zł	556 zł	683,88 zł	386 zł	474,78 zł	425 zł	522,75 zł
187	389 zł	478,47 zł	296 zł	364,08 zł	572 zł	703,56 zł	398 zł	489,54 zł	438 zł	538,74 zł
207	403 zł	495,69 zł	306 zł	376,38 zł	592 zł	728,16 zł	413 zł	507,99 zł	454 zł	558,42 zł
227	412 zł	506,76 zł	315 zł	387,45 zł	607 zł	746,61 zł	422 zł	519,06 zł	465 zł	571,95 zł
247	424 zł	521,52 zł	325 zł	399,75 zł	621 zł	763,83 zł	434 zł	533,82 zł	477 zł	586,71 zł
267	438 zł	538,74 zł	335 zł	412,05 zł	642 zł	789,66 zł	450 zł	553,50 zł	495 zł	608,85 zł
287	451 zł	554,73 zł	343 zł	421,89 zł	659 zł	810,57 zł	457 zł	562,11 zł	503 zł	618,69 zł

Grupa 2 CPL - laminat CPL dąb halifax naturalny.

CENY PANELE POSZERZAJĄCYCH O ZMIENNYCH WYSOKOŚCIACH

Szerokość panelu X	Panel Cell		Panel CPL	
			grupa 1	
	netto	brutto	netto	brutto
62	376 zł	462,48 zł	383 zł	471,09 zł
82	392 zł	482,16 zł	398 zł	489,54 zł
107	407 zł	500,61 zł	413 zł	507,99 zł
127	423 zł	520,29 zł	425 zł	522,75 zł
147	435 zł	535,05 zł	441 zł	542,43 zł
167	453 zł	557,19 zł	456 zł	560,88 zł
187	468 zł	575,64 zł	474 zł	583,02 zł
207	483 zł	594,09 zł	486 zł	597,78 zł
227	493 zł	606,39 zł	502 zł	617,46 zł
247	511 zł	628,53 zł	517 zł	635,91 zł
267	525 zł	645,75 zł	535 zł	658,05 zł
287	541 zł	665,43 zł	547 zł	672,81 zł

OPCJE ZA DOPŁATĄ

panel do drzwi podwójnych: +30%

OŚCIEŻNICE STALOWE STAŁE

KONSTRUKCJA

Ościeżnice stalowe wykonane są z blachy stalowej niskowęglowej o grubości 1,5 mm, zabezpieczonej lakierową, organiczną powłoką ochronną. Ościeżnica składa się z dwóch stojaków: zaczepowego i zawiasowego (w ościeżnicy do drzwi dwuskrzydłowych oba stojaki zawiasowe) oraz nadproża, połączonych ze sobą na stałe metodą spawania. Stojaki zawiasowe wyposażone są w gniazda zawiasowe, natomiast stojaki zaczepowe posiadają wycięcia pod język i zasuwki zamka dedykowanego skrzydła drzwiowego (zestaw zawiera uszczelkę przymykową). Profil ościeżnicy, jej wymiary, wyposażenie oraz kolorystyka, zależne są od wybranego wariantu - rodzaju drzwi do których ościeżnica ma być zastosowana.

ZASTOSOWANIE / RODZAJE OŚCIEŻNIC OSS (OŚCIEŻNIC STALOWYCH STAŁYCH)

OSS_STAND	OSS do drzwi wewnątrzlokalowych przylgowych
OSSB_STAND	OSS do drzwi wewnątrzlokalowych bezprzylgowych
OSS_SZKLANE	OSS do drzwi szklanych wewnątrzlokalowych
OSS_ENTER	OSS do drzwi Enter, Enter Akustik, Revos
OSS_SOLID	OSS do drzwi Solid
OSS_SOLID_RC2	OSS do drzwi Solid RC2
OSS_ATHOS	OSS do drzwi Athos
OSS_FORCA	OSS do drzwi do drzwi Forca lub Forca B
OSS_OLIMP_EI30	OSS do drzwi Olimp EI-30

Wszystkie ościeżnice przeznaczone są do montażu na gotowej podłodze.

W STANDARDZIE OSS STAND

- » gniazda pod 2, 3, 4 lub 6 zawiasów
- » gniazdo zaczepu zamka głównego

W STANDARDZIE OSSB STAND

- » gniazda pod 2 lub 4 zawiasy
- » zaczep zamka magnetycznego

W STANDARDZIE OSS SZKLANE

- » gniazda pod 2 zawiasy
- » gniazdo zaczepu zamka

W STANDARDZIE OSS ENTER

- » gniazda na 3 zawiasy
- » gniazdo zaczepu zamka głównego lub dodatkowo zamka górnego

W STANDARDZIE OSS SOLID

- » gniazda na 3 zawiasy
- » dodatkowe gniazda na bolce antywyważeniowe
- » gniazda zaczepów zamka listwowego SOLID

W STANDARDZIE OSS SOLID RC2

- » gniazda na 3 zawiasy trójdzielne
- » dodatkowe gniazda na bolce antywyważeniowe
- » gniazda zaczepów zamka listwowego SOLID

W STANDARDZIE OSS ATHOS, FORCA, FORCA B

- » gniazda na 3 zawiasy trójdzielne
- » dodatkowe gniazda na bolce antywyważeniowe
- » gniazda zaczepów zamka listwowego 5-punktowego (FORCA, FORCA B)
- » gniazdo zaczepu zamka głównego (ATHOS)

W STANDARDZIE OSS OLIMP EI30

- » gniazdo zaczepu zamka głównego
- » gniazda na 3 lub 6 zawiasów trójdzielnych (6 dla ościeżnic dwuskrzydłowych)

KOLORYSTYKA

Ościeżnice malowane są proszkowo w dwóch stopniach połysku: mat/drobna struktura lub półpołysk/gładka, dostępne w kolorach:

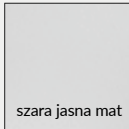
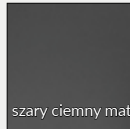
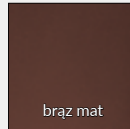
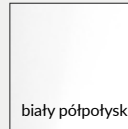
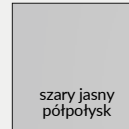
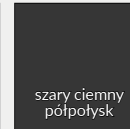
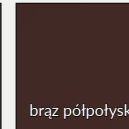
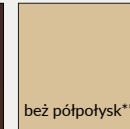
 biały mat RAL 9003	 szara jasna mat RAL 7047	 szary ciemny mat RAL 7024	 brąz mat RAL 8017	 biały półpołysk RAL 9003	 szary jasny półpołysk RAL 7047	 szary ciemny półpołysk RAL 7024	 brąz półpołysk RAL 8017	 beż półpołysk*** RAL 1001
--	--	---	---	--	--	--	---	---

*** kolor beż dostępny tylko w półpołysku



OŚCIEŻNICE STALOWE STAŁE

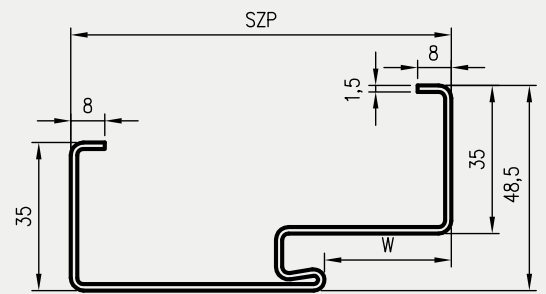
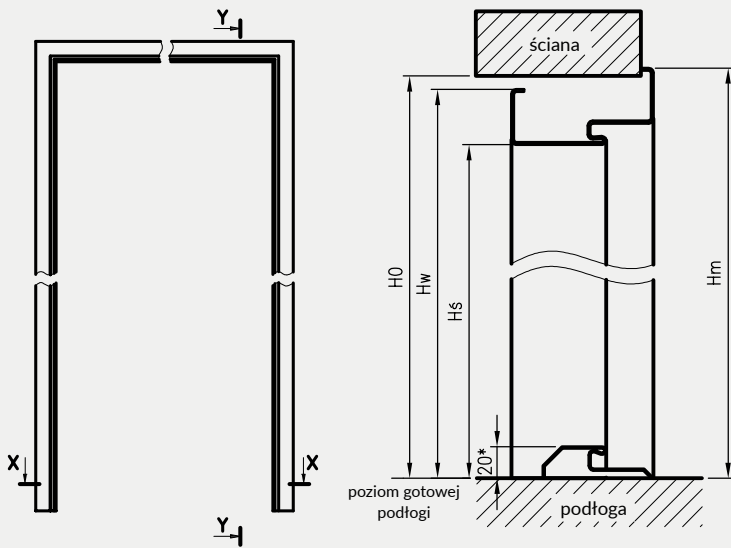

rodzaj ościeżnicy	H0	Hs	Hw	Hm	W	SZP
OSSB STAND	2084	2040,5	2075,5	2089	46	106
OSS STAND	2071	2027,5*	2062,5	2076	30	90
OSS ENTER						
OSS SOLID						
OSS SOLID RC2						
OSS SZKLANE	2077	2033,5	2068,5	2082	30	90
OSS ATHOS	2073	2029,5*	2064,5	2078	38	117
OSS FORCA						
OSS OLIMP EI30	2070	2025,5	2060,5	2074		

H0 - wysokość otworu montażowego

Hs - wysokość w świetle przejścia w ościeżnicy

* - przy zastosowaniu progu stalowego - faktyczna wysokość w świetle przejścia zmniejszy się o 20mm od podanej

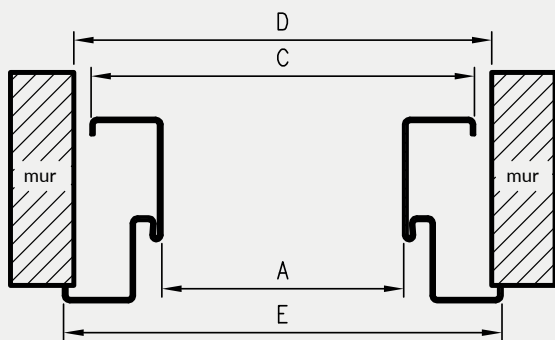

D - szerokość otworu montażowego

OSS OLIMP EI30 dla drzwi jednoskrzydłowych

symbol szer.	A	C	D	E
"80"	802	872	889	899
"90"	902	972	989	999
"90E"	917	987	1004	1014
"100"	1002	1072	1089	1099
"110"	1102	1172	1189	1199

OSS OLIMP EI30 dla drzwi dwuskrzydłowych

symbol szer.	A	C	D	E
"160"	1637	1707	1724	1734
"170"	1737	1807	1824	1834
"180"	1837	1907	1924	1934
"190"	1937	2007	2024	2034
"200"	2037	2107	2124	2134
"210"	2137	2207	2224	2234
"220"	2237	2307	2324	2334

Wymiary szerokości OSS

symbol szer.	A	C	D	E	OSS STAND	OSS SZKLANE	OSS ENTER	OSS SOLID	OSS SOLID RC2	OSS ATHOS	OSS FORCA
"60"	600	670	687	697	•	•					
"70"	700	770	787	797	•	•	•				
"80"	800	870	887	897	•	•	•	•	•	•	•
"90"	900	970	987	997	•	•	•	•	•	•	•
"90E" ****	904	974	991	1001	•		•	•	•		•
"90E" ****	915	985	1002	1012						•	•
"100"	1000	1070	1087	1097	•		•	•	•	•	•
"110"	1100	1170	1187	1197	•		•			•	•

**** - wymiar inwestycyjny "90E" odmienny dla drzwi technicznych i pozostałych

Ceny ościeżnic

rodzaj ościeżnicy	cena netto	cena brutto	Dopłata za wzmocnienie pod samozamykacz
OSSB STAND *** szer. „60” - „100” szer. „120” - „180”	848 zł 1185 zł	1043,04 zł 1457,55 zł	+34 zł netto / 41,82 zł brutto
OSS STAND szer. „60” - „110” szer. „100d” - „200” *	481 zł 642 zł	591,63 zł 789,66 zł	
OSS SZKLANE szer. „60” - „90”	481 zł	591,63 zł	
OSS ENTER OSS SOLID	481 zł	591,63 zł	
OSS SOLID RC2	597 zł	734,31 zł	
OSS ATHOS	774 zł	952,02 zł	w standardzie / brak dopłaty
OSS FORCA	790 zł	971,70 zł	
OSS FORCA B**	733 zł	901,59 zł	

Wymiary OSS STAND dla drzwi dwuskrzydłowych

symbol szer.	A	C	D	E
"100d"	1032	1102	1119	1129
"110d"	1132	1202	1219	1129
"120"	1232	1302	1319	1329
"130"	1332	1402	1419	1429
"140"	1432	1502	1519	1529
"150"	1532	1602	1619	1629
"160"	1632	1702	1719	1729
"170"	1732	1802	1819	1829
"180"	1832	1902	1919	1929
"190"	1932	2002	2019	2029
"200"	2032	2102	2119	2129

OSSB Stand dla drzwi jednoskrzydłowych

symbol szer.	A	C	D	E
"60"	624	694	711	721
"70"	724	794	811	821
"80"	824	894	911	921
"90"	924	994	1011	1021
"100"	1024	1094	1111	1121

OSSB Stand dla drzwi dwuskrzydłowych

symbol szer.	A	C	D	E
"120"	1271	1341	1358	1368
"130"	1371	1441	1458	1468
"140"	1471	1541	1558	1568
"150"	1571	1641	1658	1668
"160"	1671	1741	1758	1768
"170"	1771	1841	1858	1868
"180"	1871	1941	1958	1968

Ceny ościeżnic OSS OLIMP EI30

szerokość	cena netto	cena brutto
"80", "90", "90E"	774 zł	952,02 zł
"100", "110"	811 zł	997,53 zł
"160" - "200"	1204 zł	1480,92 zł
"210" - "220"	1331 zł	1637,13 zł

* - ościeżnice OSS STAND do drzwi dwuskrzydłowych szer. „100d” - „200”

** - OSS FORCA B - to wariant OSS FORCA do drzwi Forca B (bez ogniodporności)

*** - ościeżnice OSSB STAND jednoskrzydłowe z 3 zawiasami dopłata 136 zł | 167,28 zł, dla dwuskrzydłowych z 6 zawiasami dopłata 272 zł | 334,56 zł

OŚCIEŻNICE STALOWE REGULOWANE

Istotą ościeżnicy regulowanej jest to że umożliwia finalną zabudowę ościeża, bez konieczności wykonywania obróbek murarskich. Wysunięcie kątownika domykającego ościeżnice pozwala na regulację w zakresie +30mm

ZASTOSOWANIE / RODZAJE OŚCIEŻNIC OSR (OŚCIEŻNIC STALOWYCH REGULOWANYCH)

OSR_STAND	OSR do drzwi wewnątrzlokalowych przylgowych
OSRB_STAND	OSR do drzwi wewnątrzlokalowych bezprzylgowych
OSR_SZKLANE	OSR do drzwi szklanych wewnątrzlokalowych
OSR_ENTER	OSR do drzwi Enter, Enter Akustik, Revos
OSR_SOLID	OSR do drzwi Solid
OSR_SOLID_RC2	OSR do drzwi Solid RC2
OSR_ATHOS	OSR do drzwi Athos
OSR_FORCA	OSR do drzwi Forca lub Forca B
OSR_OLIMP EI 30	OSR do drzwi Olimp EI 30
OSR_OLIMP EI 60	OSR do drzwi Olimp EI 60

Wszystkie ościeżnice przeznaczone są do montażu na gotowej podłodze.

Ościeżnice mają zastosowanie do ścian o grubości 95-305mm, 103-313mm w przypadku OSR FORCA, OSR ATHOS i OSR OLIMP EI30 lub 113-323mm w przypadku OSR OLIMP EI 60. Dla danej grubości ściany należy wybrać właściwy wariant ościeżnicy, którego zakres $C_{min} - C_{max}$ zawierał będzie grubość gotowej ściany

KONSTRUKCJA

Ościeżnice stalowe wykonane są z blachy stalowej niskowęglowej o grubości 1,5 mm, malowanej proszkowo. Ościeżnica składa się z dwóch stojaków: zaczepowego i zawiasowego (w ościeżnicy do drzwi dwuskrzydłowych oba stojaki zawiasowe) oraz nadproża, połączonych ze sobą na stałe metodą spawania. Stojaki zawiasowe wyposażone są w gniazda zawiasowe, natomiast stojaki zaczepowe posiadają wycięcia pod język i zasuwki zamka dedykowanego skrzydła drzwiowego (zestaw zawiera uszczelkę przymykową). Zewnętrzna oraz wewnętrzna strona ościeżnicy zabezpieczona jest lakierową, organiczną powłoką ochronną. Profil ościeżnicy, jej wymiary oraz wyposażenie zależne są od wybranego wariantu - rodzaju drzwi do których ościeżnica ma być zastosowana



W STANDARDZIE OSR STAND

- » gniazda pod 2, 3, 4 lub 6 zawiasów
- » gniazdo zaczepu zamka głównego

W STANDARDZIE OSRB STAND

- » gniazda pod 2 lub 4 zawiasy
- » zaczep zamka magnetycznego

W STANDARDZIE OSR SZKLANE

- » gniazda pod 2 zawiasy
- » gniazdo zaczepu zamka

W STANDARDZIE OSR ENTER

- » gniazda na 3 zawiasy
- » gniazdo zaczepu zamka głównego lub dodatkowo zamka górnego

W STANDARDZIE OSR SOLID

- » gniazda na 3 zawiasy
- » dodatkowe gniazda na bolce antywyważeniowe
- » gniazda zaczepów zamka listwowego SOLID

W STANDARDZIE OSR SOLID RC2

- » gniazda na 3 zawiasy trójdzielne
- » dodatkowe gniazda na bolce antywyważeniowe
- » gniazda zaczepów zamka listwowego SOLID

W STANDARDZIE OSR ATHOS, FORCA, FORCA B

- » gniazda na 3 zawiasy trójdzielne
- » dodatkowe gniazda na bolce antywyważeniowe
- » gniazda zaczepów zamka listwowego 5-punktowego (FORCA, FORCA B)
- » gniazdo zaczepu zamka głównego (ATHOS)

W STANDARDZIE OSR OLIMP EI 30

- » gniazda pod 3 zawiasy trójdzielne
- » gniazdo zaczepu zamka głównego

W STANDARDZIE OSR OLIMP EI 60

- » gniazda pod 3 zawiasy trójdzielne lub obiektowe
- » gniazdo zaczepu zamka głównego

KOLORYSTYKA

Ościeżnice malowane są proszkowo w dwóch stopniach połysku: mat/drobna struktura lub półpołysk/gładka, dostępne w kolorach:

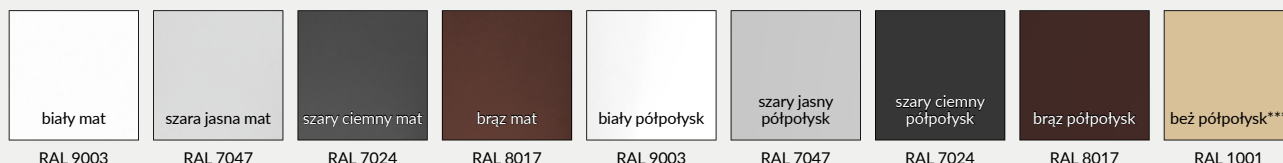

*** kolor beż dostępny tylko w półpołysku

OŚCIEŻNICE STALOWE REGULOWANE PRZYLGOWE

Ościeżnice Stalowe Regulowane przylgowe - wymiary

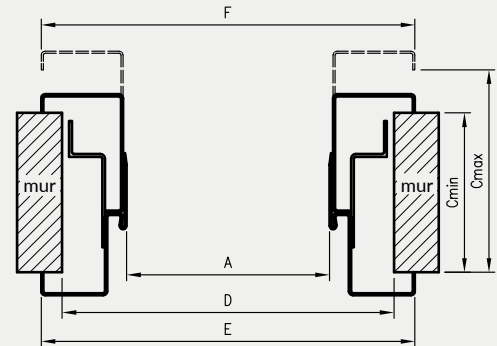
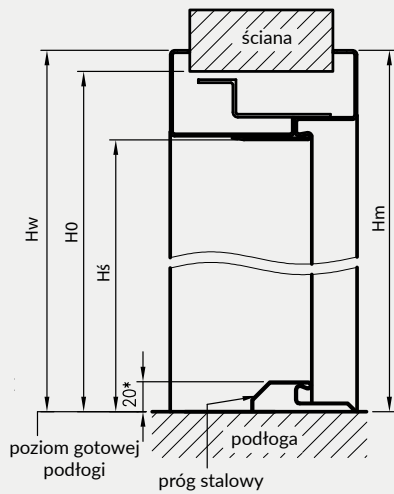

* - przy zastosowaniu progu stalowego - faktyczna wysokość w świetle przejścia zmniejszy się o 20mm od podanej

D - szerokość otworu w murze

Profil ościeżnicy OSR z kątownikiem dymkającym T57

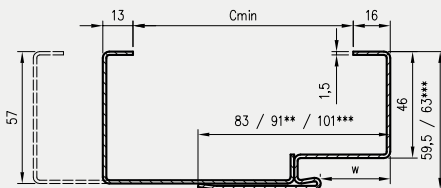

** 91 dla OSR ATHOS, OSR FORCA, OSR FORCA B i OSR OLIMP EI 30

*** dotyczy OSR Olimp EI 60

OSR OLIMP EI30 dla drzwi jednoskrzydłowych

symbol szer.	A	D	E	F
"80"	802	892	921	921
"90"	902	992	1021	1021
"90E"	917	1007	1036	1036
"100"	1002	1092	1121	1121
"110"	1102	1192	1221	1221

OSR OLIMP EI60 dla drzwi jednoskrzydłowych

symbol szer.	A	D	E	F
"80"	797	894	923	916
"90"	897	994	1023	1016
"90E"	926	1023	1052	1045
"100"	997	1094	1123	1116
"110"	1097	1194	1223	1216

Wymiary szerokości OSR

symbol szer.	A	D	E	OSR STAND	OSR SZKLANE	OSR ENTER	OSR SOLID	OSR SOLID RC2	OSR ATHOS	OSR FORCA
"60"	600	690	719	•	•					
"70"	700	790	819	•	•	•				
"80"	800	890	919	•	•	•	•	•	•	•
"90"	900	990	1019	•	•	•	•	•	•	•
"90E" ****	904	994	1023	•		•	•	•		
"90E" ****	915	1005	1034						•	•
"100"	1000	1090	1119	•	•	•	•	•	•	•
"110"	1100	1190	1219	•	•				•	•

**** - wymiar inwestycyjny "90E" odmienny dla drzwi technicznych i pozostałych

Wymiary OSR STAND dla drzwi dwuskrzydłowych

symbol szer.	A	D	E	F
"100d"	1032	1122	1151	1151
"110d"	1132	1222	1251	1251
"120"	1232	1322	1351	1351
"130"	1332	1422	1451	1451
"140"	1432	1522	1551	1551
"150"	1532	1622	1651	1651
"160"	1632	1722	1751	1751
"170"	1732	1822	1851	1851
"180"	1832	1922	1951	1951
"190"	1932	2022	2051	2051
"200"	2032	2122	2151	2151

rodzaj ościeżnicy	H0	Hś	Hw	Hm	W
OSR STAND					
OSR ENTER	2073	2027,5*	2088	2087	30
OSR SOLID					
OSR SOLID RC2					
OSR SZKLANE	2079	2033,5	2094	2093	30
OSR ATHOS	2073	2027,5*	2088	2087	38
OSR FORCA					
OSR OLIMP EI30	2073	2027,5	2088	2087	
OSR OLIMP EI60	2072	2023	2083,5	2086	48

H0 - wysokość otworu montażowego

Hś - wysokość w świetle przejścia w ościeżnicy

* - przy zastosowaniu progu stalowego - faktyczna wysokość w świetle przejścia zmniejszy się o 20mm od podanej

Wzmocnienie pod samozamykacz - dopłata

rodzaj ościeżnicy	netto	brutto
OSR STAND	34 zł	41,82 zł
OSR ENTER		
OSR SOLID		
OSR SOLID RC2		
OSR ATHOS	w standardzie / brak dopłaty	
OSR OLIMP EI 30		
OSR FORCA		
OSR OLIMP EI 60		

OŚCIEŻNICE STALOWE REGULOWANE

PRZYLGOWE



Ceny ościeżnic stalowych regulowanych przylgowych

		OSR ENTER, OSR SOLID, OSR STAND***, OSR SZKLANE				OSR SOLID RC2				OSR STAND do drzwi dwuskrzydłowych	
grubość muru		szerokość 60-90E		szerokość 100 i 110		szerokość 80-90E		szerokość 100		100d, 110d, 120-200	
Cmin	Cmax	netto	brutto	netto	brutto	netto	brutto	netto	brutto	netto	brutto
95	125	740 zł	910,20 zł	843 zł	1036,89 zł	857 zł	1054,11 zł	959 zł	1179,57 zł	1061 zł	1305,03 zł
125	155	785 zł	965,55 zł	885 zł	1088,55 zł	901 zł	1108,23 zł	1003 zł	1233,69 zł	1122 zł	1380,06 zł
155	185	826 zł	1015,98 zł	929 zł	1142,67 zł	942 zł	1158,66 zł	1045 zł	1285,35 zł	1182 zł	1453,86 zł
185	215	911 zł	1120,53 zł	1014 zł	1247,22 zł	1028 zł	1264,44 zł	1132 zł	1392,36 zł	1244 zł	1530,12 zł
215	245	955 zł	1174,65 zł	1055 zł	1297,65 zł	1071 zł	1317,33 zł	1173 zł	1442,79 zł	1304 zł	1603,92 zł
245	275	996 zł	1225,08 zł	1099 zł	1351,77 zł	1114 zł	1370,22 zł	1215 zł	1494,45 zł	1366 zł	1680,18 zł
275	305	1039 zł	1277,97 zł	1141 zł	1403,43 zł	1157 zł	1423,11 zł	1259 zł	1548,57 zł	1428 zł	1756,44 zł

*** OSR ENTER „70” - „110”; OSR SOLID „80” - „100” OSR SZKLANE „60” - „90”

		OSR FORCA				OSR FORCA B				OSR ATHOS, OSR OLIMP EI 30			
grubość muru		szerokość 80 - 90E		szerokość 100		szerokość 80 - 90E		szerokość 100		szerokość 80-90E		szerokość 100 i 110	
Cmin	C max	netto	brutto	netto	brutto	netto	brutto	netto	brutto	netto	brutto	netto	brutto
103	133	1142 zł	1404,66 zł	1245 zł	1531,35 zł	1085 zł	1334,55 zł	1188 zł	1461,24 zł	1125 zł	1383,75 zł	1228 zł	1510,44 zł
133	163	1187 zł	1460,01 zł	1288 zł	1584,24 zł	1130 zł	1389,90 zł	1231 zł	1514,13 zł	1170 zł	1439,10 zł	1271 zł	1563,33 zł
163	193	1229 zł	1511,67 zł	1332 zł	1638,36 zł	1172 zł	1441,56 zł	1275 zł	1568,25 zł	1212 zł	1490,76 zł	1315 zł	1617,45 zł
193	223	1313 zł	1614,99 zł	1417 zł	1742,91 zł	1256 zł	1544,88 zł	1360 zł	1672,80 zł	1296 zł	1594,08 zł	1400 zł	1722,00 zł
223	253	1357 zł	1669,11 zł	1458 zł	1793,34 zł	1300 zł	1599,00 zł	1401 zł	1723,23 zł	1340 zł	1648,20 zł	1441 zł	1772,43 zł
253	283	1399 zł	1720,77 zł	1502 zł	1847,46 zł	1342 zł	1650,66 zł	1445 zł	1777,35 zł	1382 zł	1699,86 zł	1485 zł	1826,55 zł
283	313	1441 zł	1772,43 zł	1543 zł	1897,89 zł	1384 zł	1702,32 zł	1486 zł	1827,78 zł	1424 zł	1751,52 zł	1526 zł	1876,98 zł

		OSR OLIMP EI 60 „80” - „90E”		OSR OLIMP EI 60 „100” - „110”	
grubość muru		netto	brutto	netto	brutto
Cmin	Cmax	netto	brutto	netto	brutto
113	143	1175 zł	1445,25 zł	1482 zł	1822,86 zł
143	173	1220 zł	1500,60 zł	1525 zł	1875,75 zł
173	203	1262 zł	1552,26 zł	1569 zł	1929,87 zł
203	233	1346 zł	1655,58 zł	1654 zł	2034,42 zł
233	263	1390 zł	1709,70 zł	1695 zł	2084,85 zł
263	293	1432 zł	1761,36 zł	1739 zł	2138,97 zł
293	323	1474 zł	1813,02 zł	1780 zł	2189,40 zł

OŚCIEŻNICE STALOWE REGULOWANE

BEZPRZYLGOWE

Ościeżnice Stalowe Regulowane bezprzylgowe - wymiary

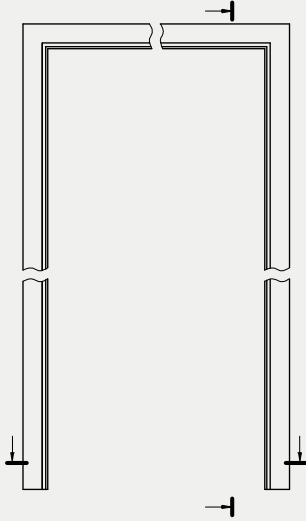

Przekrój pionowy OSRB

Y - Y

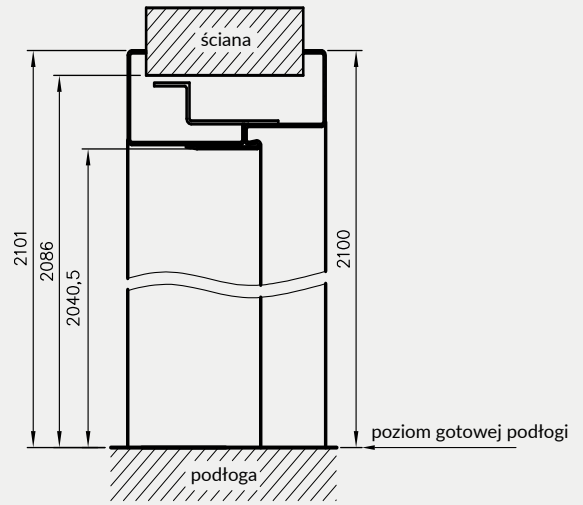

Przekrój poziomy OSRB

X - X

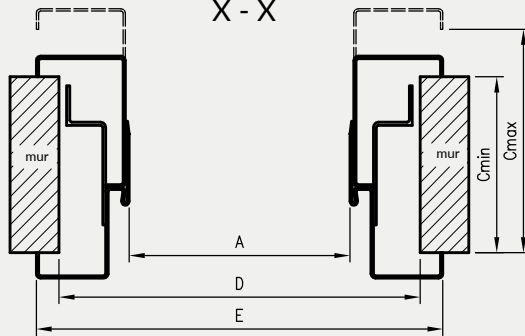

wymiary dla drzwi jednoskrzydłowych

symbol szer.	A	D	E
„60”	624	714	743
„70”	724	814	843
„80”	824	914	943
„90”	924	1014	1043
„100”	1024	1114	1143

D - szerokość otworu montażowego

wymiary dla drzwi dwuskrzydłowych

symbol szer.	A	D	E
„120”	1271	1361	1390
„130”	1371	1461	1490
„140”	1471	1561	1590
„150”	1571	1661	1690
„160”	1671	1761	1790
„170”	1771	1861	1890
„180”	1871	1961	1990

Profil ościeżnicy OSRB

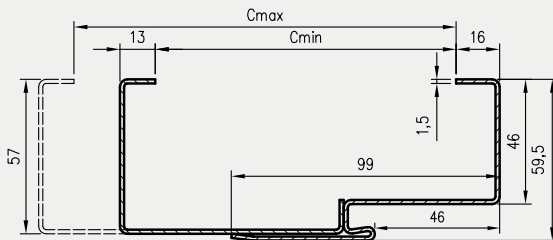

Uwaga: Dopłata za wzmocnienie pod samozamykacz 34 zł | **41,82 zł**.

Ceny ościeżnic

		OSRB STAND jednoskrzydłowe***				OSRB STAND dwuskrzydłowe***	
grubość muru		szerokość 60-90		szerokość 100		szerokość 120 do 180	
Cmin	Cmax	netto	brutto	netto	brutto	netto	brutto
95	125	1158 zł	1424,34 zł	1261 zł	1551,03 zł	1632 zł	2007,36 zł
111	141	1203 zł	1479,69 zł	1303 zł	1602,69 zł	1677 zł	2062,71 zł
141	171	1244 zł	1530,12 zł	1347 zł	1656,81 zł	1718 zł	2113,14 zł
171	201	1329 zł	1634,67 zł	1432 zł	1761,36 zł	1803 zł	2217,69 zł
201	231	1373 zł	1688,79 zł	1473 zł	1811,79 zł	1847 zł	2271,81 zł
231	261	1414 zł	1739,22 zł	1517 zł	1865,91 zł	1888 zł	2322,24 zł
261	291	1457 zł	1792,11 zł	1559 zł	1917,57 zł	1931 zł	2375,13 zł
291	321	1501 zł	1846,23 zł	1603 zł	1971,69 zł	1975 zł	2429,25 zł

*** - ościeżnice OSRB STAND jednoskrzydłowe z 3 zawiasami dopłata 136 zł | **167,28 zł**, dla dwuskrzydłowych z 6 zawiasami dopłata 272 zł | **334,56 zł**

OŚCIEŻNICE STALOWE HYBRYDOWE

KONSTRUKCJA:

Ościeżnice stalowe hybrydowe to rozwiązanie łączące solidność konstrukcji metalowej z dodatkową funkcjonalnością pozwalającą na pełną zabudowę ościeża z zastosowaniem elementów ościeżnicy drewnopochodnej, wykończonych laminatem CPL. Ościeżnica hybrydowa to połączenie ościeżnicy metalowej o stałej szerokości, panela drewnopochodnego występującego w 11 wariantach szerokości oraz kątownika maskującego. Rozwiązanie to pozwala na zabudowę ościeża o grubości 137-337 mm (145-345 dla drzwi technicznych oraz 155-355 dla drzwi Olimp EI60) oraz na regulację kątownikiem do 20mm.

Profil ościeżnicy, jej wymiary oraz wyposażenie zależne są od wybranego wariantu - rodzaju drzwi do których ościeżnica ma być zastosowana.

ZASTOSOWANIE / RODZAJE OŚCIEŻNIC OSH (OŚCIEŻNIC STALOWYCH HYBRYDOWYCH)

OSH_STAND	OSH do drzwi wewnątrzlokalowych przylgowych
OSHB_STAND	OSH do drzwi wewnątrzlokalowych bezprzylgowych
OSH_SZKLANE	OSH do drzwi szklanych wewnątrzlokalowych
OSH_ENTER	OSH do drzwi Enter, Enter Akustik, Revos
OSH_SOLID	OSH do drzwi Solid
OSH_SOLID_RC2	OSH do drzwi Solid RC2
OSH_ATHOS	OSH do drzwi Athos
OSH_FORCA	OSH do drzwi Forca lub Forca B
OSH_OLIMP EI 30	OSH do drzwi Olimp EI 30
OSH_OLIMP EI 60	OSH do drzwi Olimp EI 60

Wszystkie ościeżnice przeznaczone są do montażu na gotowej podłodze.



W STANDARDZIE OSH STAND

- » gniazda pod 2 lub 3 zawiasy
 - » gniazdo zaczepu zamka głównego
- W ościeżnicy do drzwi dwuskrzydłowych - gniazda pod 4 lub 6 zawiasów

W STANDARDZIE OSHB STAND

- » gniazda pod 2 lub 4 zawiasy
- » zaczep gniazda magnetycznego

W STANDARDZIE OSH SZKLANE

- » gniazda pod 2 zawiasy
- » gniazdo zaczepu zamka

W STANDARDZIE OSH ENTER

- » gniazda na 3 zawiasy
- » gniazdo zaczepu zamka głównego lub dodatkowo zamka górnego

W STANDARDZIE OSH SOLID

- » gniazda na 3 zawiasy
- » dodatkowe gniazda na bolce antywyważeniowe
- » gniazda zaczepów zamka listwowego SOLID

W STANDARDZIE OSH SOLID RC2

- » gniazda na 3 zawiasy trójdzielne
- » dodatkowe gniazda na bolce antywyważeniowe
- » gniazda zaczepów zamka listwowego SOLID

W STANDARDZIE OSH ATHOS, FORCA

- » gniazda na 3 zawiasy trójdzielne
- » dodatkowe gniazda na bolce antywyważeniowe
- » gniazda zaczepów zamka listwowego 5-punktowego (FORCA, FORCA B)
- » gniazdo zaczepu zamka głównego (ATHOS)

W STANDARDZIE OSH OLIMP EI30

- » gniazdo zaczepu zamka głównego
- » gniazda na 3 zawiasy trójdzielne

W STANDARDZIE OSH OLIMP EI60

- » gniazdo zaczepu zamka głównego
- » gniazda na 3 zawiasy trójdzielne lub obiektowe

KOLORYSTYKA

Ościeżnice malowane są proszkowo w dwóch stopniach połysku: mat/drobna struktura lub półpołysk/gładka, dostępne w kolorach:

RAL 9003	RAL 7047	RAL 7024	RAL 8017	RAL 9003	RAL 7047	RAL 7024	RAL 8017	RAL 1001

RAL 9005	RAL 9005

*** kolor beż dostępny tylko w półpołysku

Panel regulowany z kątownikiem maskującym oklejony laminatem CPL z poniższej listy:

Laminat CPL							
	biały	biały mleczny	popiel	szary ciemny	beton 2	dąb gray	dąb walijski
	akacja	orzech celini	orzech	miodowy dąb	kasztan	orzech palony	czarny ST

OŚCIEŻNICE STALOWE HYBRYDOWE PRZYLGOWE

PRZYLGOWE

Ościeżnice Stalowe Hybrydowe przylgowe - wymiary

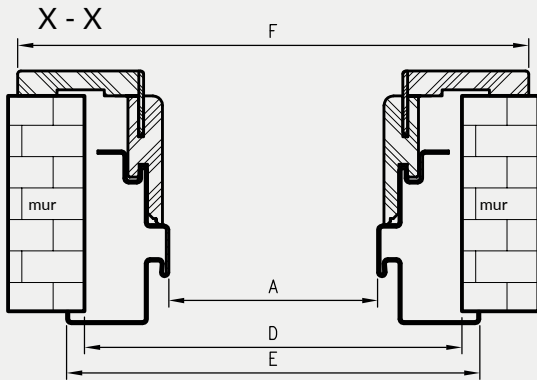
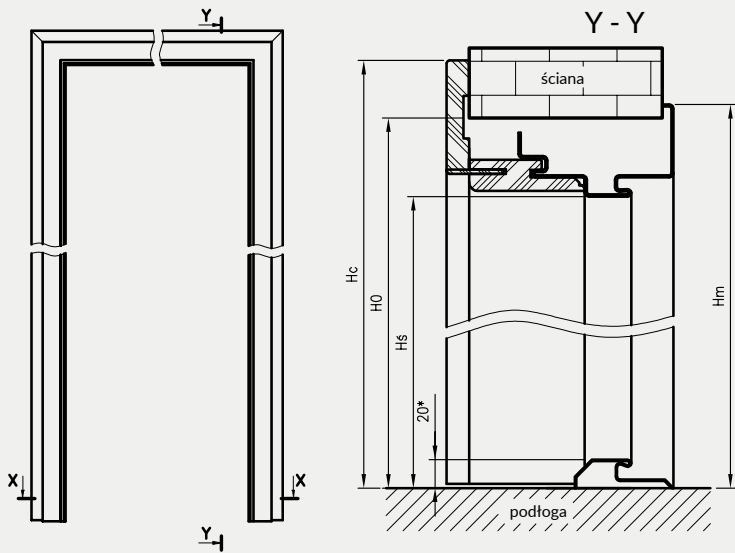

Profil ościeżnicy

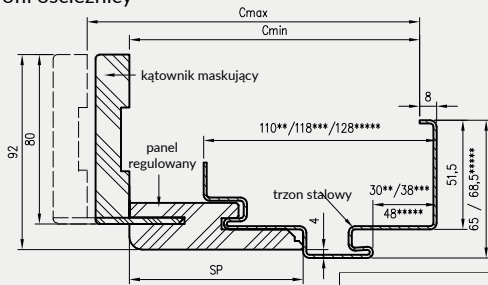

cenę części metalowej ościeżnicy

rodzaj ościeżnicy	cena netto	cena brutto	dopłata za wzmocnienie pod samozamykacz
OSH STAND szer. „60” - „100” szer. „100d” - „200”	509 zł	626,07 zł	+34 zł netto / 41,82 zł brutto
OSH SZKLANE szer. „60” - „90”	509 zł	626,07 zł	
OSH ENTER OSH SOLID	509 zł	626,07 zł	w standardzie / brak dopłaty
OSH SOLID RC2	597 zł	734,31 zł	
OSH ATHOS, OSH OLIMP EI 30	774 zł	952,02 zł	
OSH OLIMP EI 30 „100” - „110”	811 zł	997,53 zł	
OSH FORCA	790 zł	971,70 zł	
OSH FORCA B	733 zł	901,59 zł	
OSH OLIMP EI 60 szer. „80” - „90E”	774 zł	952,02 zł	
OSH OLIMP EI 60 szer. „100” - „110”	1119 zł	1376,37 zł	

rodzaj ościeżnicy.	HO	Hs	Hm	Hc
OSH STAND	2083	2027,5*	2092,5	2124
OSH ENTER				
OSH SOLID				
OSH SOLID RC2				
OSH SZKLANE	2089	2033,5	2098,5	2130
OSH ATHOS	2085	2029,5*	2094,5	2126
OSH FORCA				
OSH OLIMP EI30	2081	2025,5	2090	2122
OSH OLIMP EI60	2082	2023	2091,5	2119

HO - wysokość otworu montażowego

Hs - wysokość w świetle przejścia w ościeżnicy

* - przy zastosowaniu progu stalowego - faktyczna wysokość w świetle przejścia zmniejszy się o 20mm od podanej

Wymiary szerokości ościeżnic

symbol szer.	A	D	E	F	OSH STAND	OSH SZKLANE	OSH ENTER	OSH SOLID	OSH SOLID RC2	OSH ATHOS	OSH FORCA
„60”	600	710	730	792	•	•					
„70”	700	810	830	892	•	•	•				
„80”	800	910	930	992	•	•	•	•	•	•	•
„90”	900	1010	1030	1092	•	•	•	•	•	•	•
„90E” ****	904	1014	1034	1096	•		•	•	•		
„90E” ****	915	1025	1045	1107						•	•
„100”	1000	1110	1130	1192	•		•	•	•	•	•
„110”	1100	1210	1230	1292	•	•				•	

**** - wymiar inwestycyjny „90E” odmienny dla drzwi technicznych i pozostałych

D - szerokość otworu montażowego

Dla określonej grubości ściany należy wybrać właściwy wariant panela regulowanego z kątownikiem maskującym (Cmin)

Wymiary OSH OLIMP EI30 dla drzwi jednoskrzydłowych

symbol szer.	A	D	E	F
„80”	802	912	932	994
„90”	902	1012	1032	1094
„90E”	917	1027	1047	1109
„100”	1002	1112	1132	1194
„110”	1102	1212	1232	1294

Wymiary OSH OLIMP EI60 dla drzwi jednoskrzydłowych

symbol szer.	A	D	E	F
„80”	797	907	934	989
„90”	897	1007	1034	1089
„90E”	926	1036	1063	1118
„100”	997	1107	1134	1189
„110”	1097	1207	1234	1289

** - wymiary dla pozostałych ościeżnic OSH

*** - wymiary dla OSH ATHOS, OSH FORCA i OSH OLIMP EI 30

**** - wymiary dla OSH OLIMP EI 60

Cena ościeżnicy = cena części metalowej + cena panelu regulowanego z kątownikiem maskującym

Ceny panelu regulowanego z kątownikiem maskującym

zakres grubości muru						SP	cena grupa. 1 CPL		cena grupa. 2 CPL	
OSH ATHOS OSH FORCA OSH OLIMP EI 30		OSH STAND OSH SZKLANE OSH ENTER OSH SOLID OSH SOLID RC2		OSH OLIMP EI60			netto	brutto	netto	brutto
wariant Cmin	Cmax	wariant Cmin	Cmax	wariant Cmin	Cmax					
145	165	137	157	155	175	82	279 zł	343,17 zł	307 zł	377,61 zł
165	185	157	177	175	195	102	294 zł	361,62 zł	324 zł	398,52 zł
185	205	177	197	195	215	122	310 zł	381,30 zł	341 zł	419,43 zł
205	225	197	217	215	235	142	323 zł	397,29 zł	356 zł	437,88 zł
225	245	217	237	235	255	162	338 zł	415,74 zł	371 zł	456,33 zł
245	265	237	257	255	275	182	354 zł	435,42 zł	390 zł	479,70 zł
265	285	257	277	275	295	202	367 zł	451,41 zł	403 zł	495,69 zł
285	305	277	297	295	315	222	382 zł	469,86 zł	421 zł	517,83 zł
305	325	297	317	315	335	242	394 zł	484,62 zł	434 zł	533,82 zł
325	345	317	337	335	355	262	412 zł	506,76 zł	454 zł	558,42 zł
345	365	337	357	355	375	282	423 zł	520,29 zł	466 zł	573,18 zł

OSH FORCA B - to wariant OSH FORCA bez określonej ognioodporności

Cena dla drzwi dwuskrzydłowych: +30%

Grupa 2 CPL - laminat CPL dąb halifax naturalny.

OŚCIEŻNICE STALOWE HYBRYDOWE

BEZPRZYLGOWE

Ościeżnice Stalowe Hybrydowe bezprzylgowe - wymiary

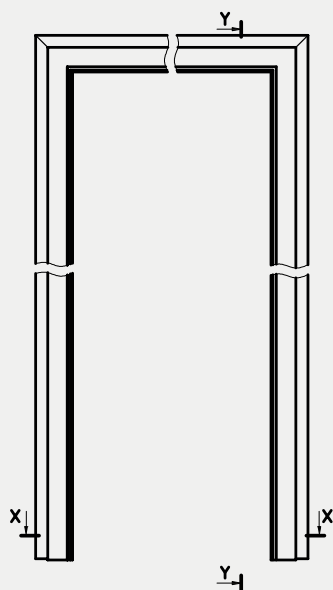

Y - Y Przekrój pionowy OSHB

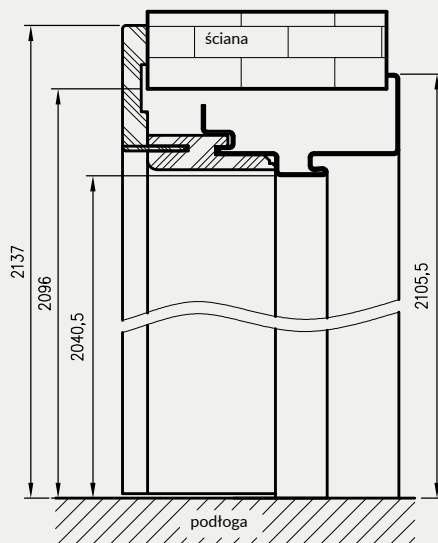

Przekrój poziomy OSHB X - X

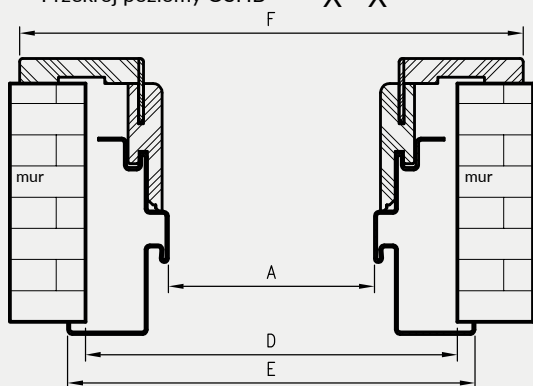

Profil ościeżnicy OSHB

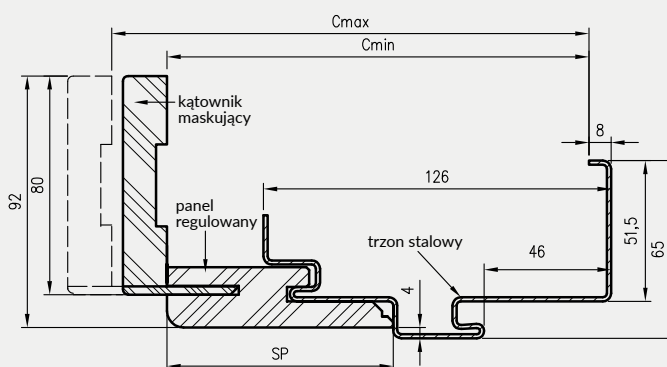

D - szerokość otworu montażowego

Ceny panelu regulowanego z kątownikiem maskującym

OSHB STAND		SP	grupa 1		grupa 2	
			netto	brutto	netto	brutto
wariant=Cmin	Cmax					
153	173	82	279 zł	343,17 zł	307 zł	377,61 zł
173	193	102	294 zł	361,62 zł	324 zł	398,52 zł
193	213	122	310 zł	381,30 zł	341 zł	419,43 zł
213	233	142	323 zł	397,29 zł	356 zł	437,88 zł
233	253	162	338 zł	415,74 zł	371 zł	456,33 zł
253	273	182	354 zł	435,42 zł	390 zł	479,70 zł
273	293	202	367 zł	451,41 zł	403 zł	495,69 zł
293	313	222	382 zł	469,86 zł	421 zł	517,83 zł
313	333	242	394 zł	484,62 zł	434 zł	533,82 zł
333	353	262	412 zł	506,76 zł	454 zł	558,42 zł
353	373	282	423 zł	520,29 zł	466 zł	573,18 zł

Cena dla drzwi dwuskrzydłowych: +30%
Grupa 2 CPL - laminat CPL dąb halifax naturalny.

cenę części metalowej ościeżnicy

rodzaj ościeżnicy	cena netto	cena brutto	dopłata za wzmocnienie pod samozamykacz
OSHB STAND***			
szer. „60” - „100”	876 zł	1 077,48 zł	+34 zł netto
szer. „120” - „180”	1226 zł	1 507,98 zł	/ 41,82 zł brutto

*** - ościeżnice OSHB STAND jednoskrzydłowe z 3 zawiasami dopłata 136 zł | 167,28 zł, dla dwuskrzydłowych z 6 zawiasami dopłata 272 zł | 334,56 zł

Dla określonej grubości ściany należy wybrać właściwy wariant panelu regulowanego z kątownikiem maskującym (Cmin)

wymiary dla drzwi jednoskrzydłowych

symbol szer.	A	D	E	F
„60”	624	734	754	816
„70”	724	834	854	916
„80”	824	934	954	1016
„90”	924	1034	1054	1116
„100”	1024	1134	1154	1216

wymiary dla drzwi dwuskrzydłowych

symbol szer.	A	D	E	F
„120”	1271	1381	1401	1463
„130”	1371	1481	1501	1563
„140”	1471	1581	1601	1663
„150”	1571	1681	1701	1763
„160”	1671	1781	1801	1863
„170”	1771	1881	1901	1963
„180”	1871	1981	2001	2063

OŚCIEŻNICE STALOWE MAŁE KĄTOWE

KONSTRUKCJA:

Ościeżnice stalowe wykonane są z blachy stalowej niskowęglowej o grubości 1,2 mm, zabezpieczonej lakierową, organiczną powłoką ochronną. Ościeżnica składa się z dwóch stojaków: zaczepowego i zawiasowego oraz nadproża, połączonych ze sobą na stałe metodą spawania. Stojaki zawiasowe wyposażone są w gniazda zawiasowe (2-3 szt.), natomiast stojaki zaczepowe posiadają wycięcia pod język i zasuwki zamka dedykowanego skrzydła drzwiowego (zestaw zawiera uszczelkę przymykową).

ZASTOSOWANIE

OSMK_STAND – ościeżnica przeznaczona do drzwi wewnątrzlokalowych przylgowych

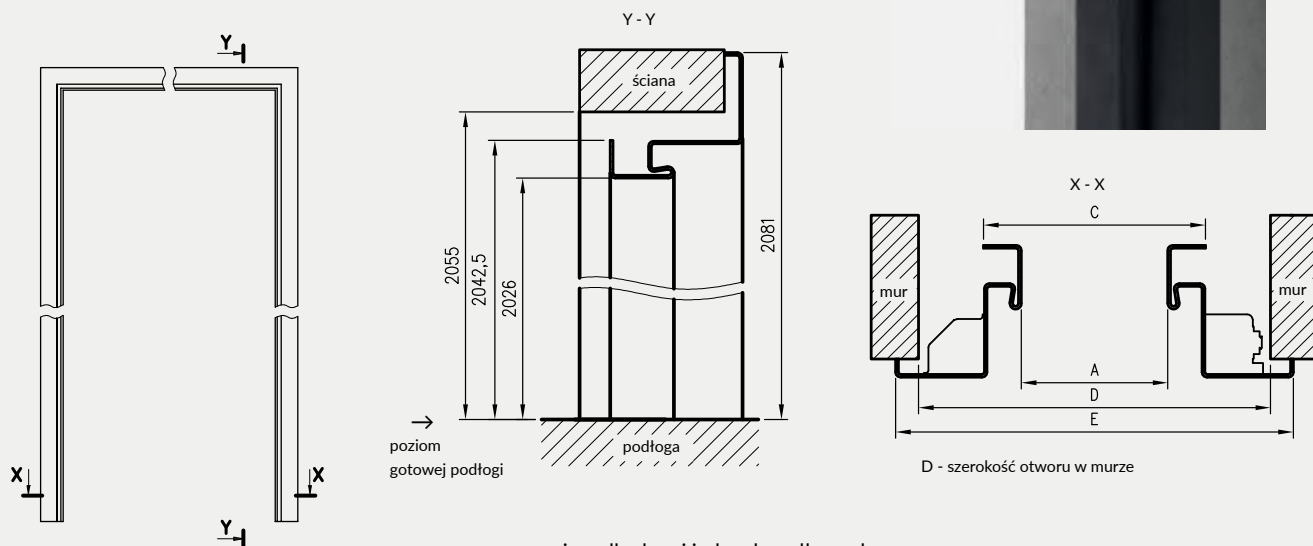

wymiary dla drzwi jednoskrzydłowych

symbol szer.	A	C	D	E
"60"	600	633	690	710
"70"	700	733	790	810
"80"	800	833	890	910
"90"	900	933	990	1010
"90E"	904	937	994	1014
"100"	1000	1033	1090	1110

Profil ościenicy OSMK

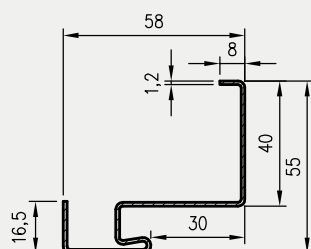

Ceny

symbol szer.	netto	brutto
"60" - "100"	433,00 zł	532,59 zł

Uwaga: Dopłata za wzmocnienie pod samozamykacz 34 zł | 41,82 zł,

KOLORYSTYKA

Ościeżnice malowane są proszkowo w dwóch stopniach połysku: mat/drobna struktura lub półpołysk/gładka, dostępne w kolorach:

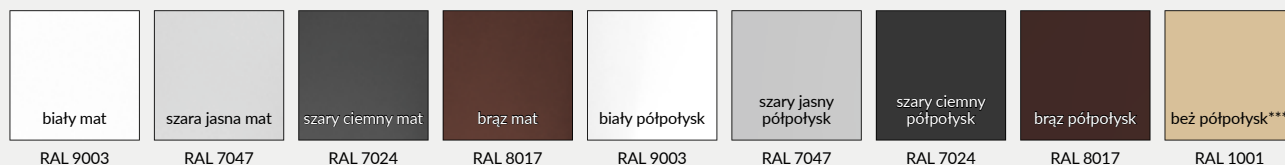

*** kolor beż dostępny tylko w półpołysku

KLAMKI



klamka POLARIS - chrom
wstawki w kolorach DRE-Cell, 3D i CPL
71 zł | 87,33 zł



szyld na klucz
36 zł | 44,28 zł



szyld na patent
36 zł | 44,28 zł



szyld łazienkowy
50 zł | 61,5 zł



klamka POLARIS - czarna mat
wstawki w kolorach DRE-Cell, 3D i CPL
71 zł | 87,33 zł



szyld na klucz
36 zł | 44,28 zł



szyld na patent
36 zł | 44,28 zł



szyld łazienkowy
50 zł | 61,5 zł



klamka WEGA - nikiel satyna
71 zł | 87,33 zł



szyld na klucz
36 zł | 44,28 zł



szyld na patent
36 zł | 44,28 zł



szyld łazienkowy
50 zł | 61,5 zł



klamka WEGA - czarna mat
71 zł | 87,33 zł



szyld na klucz
36 zł | 44,28 zł



szyld na patent
36 zł | 44,28 zł



szyld łazienkowy
50 zł | 61,5 zł



klamka ATRIA - nikiel satyna
71 zł | 87,33 zł



szyld na klucz
36 zł | 44,28 zł



szyld na patent
36 zł | 44,28 zł



szyld łazienkowy
50 zł | 61,5 zł



klamka ATRIA - czarna mat
71 zł | 87,33 zł



szyld na klucz
36 zł | 44,28 zł



szyld na patent
36 zł | 44,28 zł



szyld łazienkowy
50 zł | 61,5 zł



klamka ORION - nikiel satyna
71 zł | 87,33 zł



szyld na klucz
36 zł | 44,28 zł



szyld na patent
36 zł | 44,28 zł



szyld łazienkowy
50 zł | 61,5 zł



klamka ORION - czarna mat
71 zł | 87,33 zł



szyld na klucz
36 zł | 44,28 zł



szyld na patent
36 zł | 44,28 zł



szyld łazienkowy
50 zł | 61,5 zł



klamka ARCTUS - nikiel satyna
61 zł | 75,03 zł



szyld na klucz
31 zł | 38,13 zł



szyld na patent
31 zł | 38,13 zł



szyld łazienkowy
48 zł | 59,04 zł



klamka MEDA - chrom błyszczący
wstawki w kolorach DRE-Cell, 3D i CPL
90 zł | 110,7 zł



szyld na klucz
31 zł | 38,13 zł



szyld na patent
31 zł | 38,13 zł



szyld łazienkowy
48 zł | 59,04 zł



klamka QUBIK - czarny z powłoką antybakteryjną*
112 zł | 137,76 zł



szyld na klucz
46 zł | 56,58 zł



szyld na patent
46 zł | 56,58 zł



szyld łazienkowy*
73 zł | 89,79 zł



klamka CUBE SLIM - chrom szczotkowany
171 zł | 210,33 zł



szyld na klucz
60 zł | 73,8 zł



szyld na patent
60 zł | 73,8 zł



szyld łazienkowy
98 zł | 120,54 zł



klamka CUBE SLIM - mosiądz błyszczący
202 zł | 248,46 zł



szyld na klucz
66 zł | 81,18 zł



szyld na patent
66 zł | 81,18 zł



szyld łazienkowy
107 zł | 131,61 zł



klamka TOTAL - nikiel szczotkowany mat
170 zł | 209,1 zł



szyld na klucz
49 zł | 60,27 zł



szyld na patent
49 zł | 60,27 zł



szyld łazienkowy
84 zł | 103,32 zł

* - rękojeść klamki oraz pokrętła WC pokryte są powłoką antybakteryjną

KLAMKI



klamka IBIZA - czarny mat
78 zł | 95,94 zł



klamka CUBE - chrom błyszczący
146 zł | 179,58 zł



klamka CUBE - nikiel szczotkowany
146 zł | 179,58 zł



klamka CUBE - czarny mat
155 zł | 190,65 zł



klamka MONDO - nikiel satyna
75 zł | 92,25 zł



klamka TREND - nikiel satyna
77 zł | 94,71 zł



klamka LINEA - chrom błyszczący
78 zł | 95,94 zł



klamka LINEA - nikiel satyna
78 zł | 95,94 zł



szyld na klucz
41 zł | 50,43 zł



szyld na patent
41 zł | 50,43 zł



szyld łazienkowy
58 zł | 71,34 zł



szyld na klucz
49 zł | 60,27 zł



szyld na patent
49 zł | 60,27 zł



szyld łazienkowy
84 zł | 103,32 zł



szyld na klucz
49 zł | 60,27 zł



szyld na patent
49 zł | 60,27 zł



szyld łazienkowy
84 zł | 103,32 zł



szyld na klucz
52 zł | 63,96 zł



szyld na patent
52 zł | 63,96 zł



szyld łazienkowy
95 zł | 116,85 zł



szyld na klucz
35 zł | 43,05 zł



szyld na patent
35 zł | 43,05 zł



szyld łazienkowy
56 zł | 68,88 zł



szyld na klucz
35 zł | 43,05 zł



szyld na patent
35 zł | 43,05 zł



szyld łazienkowy
56 zł | 68,88 zł



szyld na klucz
31 zł | 38,13 zł



szyld na patent
31 zł | 38,13 zł



szyld łazienkowy
48 zł | 59,04 zł



szyld na klucz
35 zł | 43,05 zł



szyld na patent
35 zł | 43,05 zł



szyld łazienkowy
56 zł | 68,88 zł



klamka QUANTA Fit - mosiądz szczotkowany
79 zł | 97,17 zł



klamka BELLA SLIM - mosiądz błyszczący
191 zł | 234,93 zł



klamka ZORBA - chrom błyszczący/satyna
50 zł | 61,5 zł



klamka QUBIK Fit - czarny
79 zł | 97,17 zł



klamka NOVA - stal nierdzewna
56 zł | 68,88 zł



klamka PROXIMA - stal nierdzewna
60 zł | 73,8 zł



klamka TOPAZ - stal nierdzewna
60 zł | 73,8 zł



klamka TOPAZ - stal nierdzewna, czarny mat
113 zł | 138,99 zł



szydł na klucz
46 zł | 56,58 zł



szydł na patent
46 zł | 56,58 zł



szydł łazienkowy
64 zł | 78,72 zł



szydł na klucz
66 zł | 81,18 zł



szydł na patent
66 zł | 81,18 zł



szydł łazienkowy
107 zł | 131,61 zł



szydł na klucz
22 zł | 27,06 zł



szydł na patent
22 zł | 27,06 zł



szydł łazienkowy
38 zł | 46,74 zł



szydł na klucz
46 zł | 56,58 zł



szydł na patent
46 zł | 56,58 zł



szydł łazienkowy
64 zł | 78,72 zł



szydł na klucz
22 zł | 27,06 zł



szydł na patent
22 zł | 27,06 zł



szydł łazienkowy
46 zł | 56,58 zł



szydł na klucz
22 zł | 27,06 zł



szydł na patent
22 zł | 27,06 zł



szydł łazienkowy
46 zł | 56,58 zł



szydł na klucz
22 zł | 27,06 zł



szydł na patent
22 zł | 27,06 zł



szydł łazienkowy
46 zł | 56,58 zł



szydł na klucz
45 zł | 55,35 zł



szydł na patent
45 zł | 55,35 zł



szydł łazienkowy
84 zł | 103,32 zł

KLAMKI



klamka JOWISZ - stal nierdzewna
50 zł | 61,5 zł



szyld na klucz
18 zł | 22,14 zł



szyld na patent
18 zł | 22,14 zł



szyld łazienkowy
41 zł | 50,43 zł



klamka LUNA SLIM - chrom szczotkowany
128 zł | 157,44 zł



szyld na klucz
52 zł | 63,96 zł



szyld na patent
52 zł | 63,96 zł



szyld łazienkowy
90 zł | 110,7 zł



klamka LUNA SLIM - mosiądz błyszcząca
128 zł | 157,44 zł



szyld na klucz
52 zł | 63,96 zł



szyld na patent
52 zł | 63,96 zł



szyld łazienkowy
90 zł | 110,7 zł



klamka IBIZA - grafit/chrom
80 zł | 98,4 zł



szyld na klucz
40 zł | 49,2 zł



szyld na patent
40 zł | 49,2 zł



szyld łazienkowy
58 zł | 71,34 zł



klamka IBIZA - nikiel satyna
80 zł | 98,4 zł



szyld na klucz
35 zł | 43,05 zł



szyld na patent
35 zł | 43,05 zł



szyld łazienkowy
56 zł | 68,88 zł



klamka IBIZA - chrom błyszcząca
78 zł | 95,94 zł



szyld na klucz
31 zł | 38,13 zł



szyld na patent
31 zł | 38,13 zł



szyld łazienkowy
48 zł | 59,04 zł



klamka BETA - nikiel satyna
52 zł | 63,96 zł



szyld na klucz
31 zł | 38,13 zł



szyld na patent
31 zł | 38,13 zł



szyld łazienkowy
48 zł | 59,04 zł



klamka EUROPA - nikiel satyna
52 zł | 63,96 zł



szyld na klucz
31 zł | 38,13 zł



szyld na patent
31 zł | 38,13 zł



szyld łazienkowy
48 zł | 59,04 zł



klamka TOMA - czarna
99 zł | 121,77 zł



szyld na klucz
40 zł | 49,2 zł



szyld na patent
40 zł | 49,2 zł



szyld łazienkowy
56 zł | 68,88 zł



klamka STARK Fit - czarna
113 zł | 138,99 zł



szyld na klucz
82 zł | 100,86 zł



szyld na patent
82 zł | 100,86 zł



szyld łazienkowy
95 zł | 116,85 zł



klamka WARNA - nikiel satyna
129 zł | 158,67 zł



szyld na klucz
40 zł | 49,2 zł



szyld na patent
40 zł | 49,2 zł



szyld łazienkowy
68 zł | 83,64 zł



klamka ALVA LUX - czarny mat
139 zł | 170,97 zł



szyld na klucz
68 zł | 83,64 zł



szyld na patent
68 zł | 83,64 zł



szyld łazienkowy
96 zł | 118,08 zł



klamka PEM LUX - czarny mat
155 zł | 190,65 zł



szyld na klucz
80 zł | 98,4 zł



szyld na patent
80 zł | 98,4 zł



szyld łazienkowy
123 zł | 151,29 zł



klamka AS LUX - tytan
183 zł | 225,09 zł



szyld na klucz
72 zł | 88,56 zł



szyld na patent
72 zł | 88,56 zł



szyld łazienkowy
112 zł | 137,76 zł



klamka LEA LUX - złoty mat
199 zł | 244,77 zł



szyld na klucz
91 zł | 111,93 zł



szyld na patent
91 zł | 111,93 zł



szyld łazienkowy
125 zł | 153,75 zł



klamka FOKUS - nikiel satyna velvet
64 zł | 78,72 zł



szyld na klucz
31 zł | 38,13 zł



szyld na patent
31 zł | 38,13 zł



szyld łazienkowy
45 zł | 55,35 zł

KLAMKI



klamka UNO - stal nierdzewna
44 zł | 54,12 zł



szyld na klucz
19 zł | 23,37 zł



szyld na patent
19 zł | 23,37 zł



szyld łazienkowy
35 zł | 43,05 zł



klamka ROMANA - chrom/nikiel lakierowany
58 zł | 71,34 zł



szyld na klucz
31 zł | 38,13 zł



szyld na patent
31 zł | 38,13 zł



szyld łazienkowy
45 zł | 55,35 zł

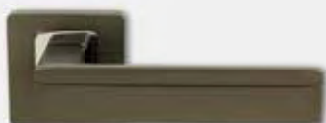

klamka TIK-QR - antracyt
58 zł | 71,34 zł



szyld na klucz
30 zł | 36,9 zł



szyld na patent
30 zł | 36,9 zł



szyld łazienkowy
43 zł | 52,89 zł



klamka QUBIK - nikiel lakierowany
56 zł | 68,88 zł



szyld na klucz
31 zł | 38,13 zł



szyld na patent
31 zł | 38,13 zł



szyld łazienkowy
45 zł | 55,35 zł



klamka LIBRA - nikiel satynowy
94 zł | 115,62 zł



szyld na klucz
27 zł | 33,21 zł



szyld na patent
27 zł | 33,21 zł



szyld łazienkowy
43 zł | 52,89 zł

Uwaga: szyldy podłużne nie pasują do drzwi z zamkiem magnetycznym



klamka ZORBA z szyldem podłużnym na klucz - chrom błyszczący / 54 zł | 66,42 zł



klamka ZORBA z szyldem podłużnym na klucz - chrom błyszczący/satyna (rozstaw 72 mm) / 54 zł | 66,42 zł



klamka ZORBA z szyldem podłużnym na patent - chrom błyszczący/satyna (rozstaw 72 mm) / 54 zł | 66,42 zł



klamka ZORBA z szyldem podłużnym łazienkowym - chrom błyszczący / satyna (rozstaw 72 mm) / 64 zł | 78,72 zł



klamka SHARK czarna i inox
166 zł | 204,18 zł



szyld SHARK czarny i inox
84 zł | 103,32 zł

klamka SHARK do drzwi SOLID / ENTER



klamka DIVA i rozeta do skrzydła FORCA 10 i FORCA B 10 kolor srebrny F1
klamka 204 zł | 250,92 zł
rozeta 79 zł | 97,17 zł



klamka ONTARIO i rozeta do skrzydła SOLID RC2 kolor srebrny F1
klamka 184 zł | 226,32 zł
rozeta 92 zł | 113,16 zł





klamka techniczna STAR TEC - klasa IV stal nierdzewna matowa cena za komplet (klamka + szyld na patent)
108 zł | 132,84 zł
grubość skrzydeł do 55 mm



szyld na patent



klamka PEGAZ (rozstaw 72 mm) czarny mat na patent
119 zł | 146,37 zł



klamka TOM z szyldem podłużnym na patent (rozstaw 72 mm) chrom mat
129 zł | 158,67 zł

szyld zewnętrzny

UWAGA:
Klamka lewa lub prawa*.
Klamka z szyldem dopasowana do skrzydeł z dwoma zamkami oprócz kolekcji SOLID.

szyld wewnętrzny



klamka METRO (rozstaw 72 mm) stal nierdzewna na patent
132 zł | 162,36 zł

szyld górny METRO stal nierdzewna na patent
68 zł | 83,64 zł

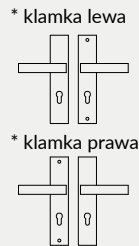

klamka TOTAL zewnętrzna z szyldem podłużnym (rozstaw 72 mm) inox plus - 163 zł | 200,49 zł

UWAGA:
Klamka z szyldem dopasowana do skrzydeł SOLID z dwoma zamkami.



szyld górny TOTAL krótki inox plus
74 zł | 91,02 zł

Uwaga: szyldy podłużne nie pasują do drzwi z zamkiem magnetycznym

WKŁADKI



wkładka 26/41 - nikiel mat
35 zł | 43,05 zł



wkładka 26/41 - mosiądz satyna
35 zł | 43,05 zł



zestaw wkładek ZN 30/40+30G/40 SN lub ZN 30/40+40G/30 SN nikiel satyna
124 zł | 152,52 zł



zestaw wkładek ZN 30/40+30G/40 SB lub ZN 30/40+40G/30 SB mosiądz satyna
116 zł | 142,68 zł



zestaw wkładek ZN 27/40+27G/40 lub ZN 27/40+40G/27 nikiel satyna
110 zł | 135,30 zł



wkładka 30/30 - nikiel satyna
36 zł | 44,28 zł



wkładka 35/35 - nikiel satyna
36 zł | 44,28 zł



wkładka 30/40 - satyna
49 zł | 60,27 zł

SAMOZAMYKACZE

samozamkiacz DORMA TS-90 impuls
Cena.....397 zł | 488,31 zł



samozamkiacz DORMA TS-71
Cena.....280 zł | 344,4 zł



samozamkiacz GEZE TS 2000
Cena.....338 zł | 415,74 zł



DEKORY

P CELL	biały (struktura stojów)	biała mat	sosna biała	wiąz syberyjski	srebrna	dąb piaskowy
R CELL						
W CELL	dąb bielony ryfla	dąb vintage	szara jasna mat	kasztan marrone struktura	dąb evoke	dąb toffi *, ***
	wiąz antracyt	dąb złoty ryfla	orzech	orzech karmelowy	wenge ciemne	beton oxide
	miedź antyczna	czarna mat 2	ciemna oliwka mat	ciemny niebieski mat	NOWOŚĆ kaszmir mat	NOWOŚĆ warm grey mat
	NOWOŚĆ dąb szatwia					
P FINISH	biel alpejska	dąb craft bielony	dąb riviera	dąb rustikal		
P 3D	orzech amerykański	heban*	wiąz			
R 3D						
W 3D	dąb polski 3D	dąb grand				
			* dekor dostępny do wyczerpania zapasów, *** dekory tylko w usłojeniu poziomym			
P SYNCHRO	dąb halifax szary	dąb halifax naturalny	dąb halifax tabac	wiąz biały	wiąz naturalny	wiąz ciemny
R SYNCHRO						

DEKORY





						
biały mleczny	dąb gray	dąb walijski	orzech	orzech celini	beton 2	
CPL grubości 0,2 mm CPL grubości 0,7 mm	CPL grubości 0,2 mm CPL grubości 0,7 mm	CPL grubości 0,2 mm CPL grubości 0,7 mm	CPL grubości 0,2 mm CPL grubości 0,7 mm	CPL grubości 0,2 mm CPL grubości 0,7 mm	CPL grubości 0,2 mm CPL grubości 0,7 mm	

					
akacja	miodowy dąb	kasztan	orzech palony	popiel	szary ciemny
CPL grubości 0,2 mm CPL grubości 0,7 mm	CPL grubości 0,2 mm CPL grubości 0,7 mm	CPL grubości 0,2 mm CPL grubości 0,7 mm	CPL grubości 0,2 mm CPL grubości 0,7 mm	CPL grubości 0,2 mm CPL grubości 0,7 mm	CPL grubości 0,2 mm CPL grubości 0,7 mm



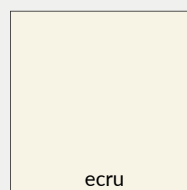

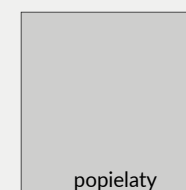



*Dekor czarny ST - Tecofoil dwukrotnie zabezpieczony lakierem pigmentowanym, matowym. Dekor przypisany do grupy cenowej CPL jednakże nie jest to laminat CPL.

		
biały	czarny ST*	dąb halifax naturalny
W0118 CPL grubości 0,15 mm CPL grubości 0,7 mm		CPL grubości 0,15 mm Tylko ościeżnice

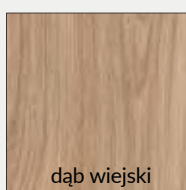
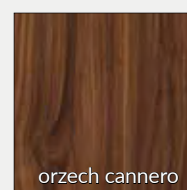
** Wartości RAL, NCS, FLUGGER są orientacyjne, najbardziej zbliżone do koloru skrzydła

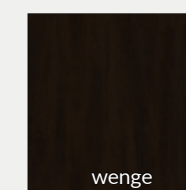
				
biały	ecru	latte	popielaty	
lakier akrylowy UV RAL=9003**	RAL=9001**	Flugger = 4362 NCS = S1505-Y50R**	RAL=7035**	

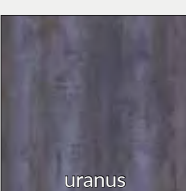

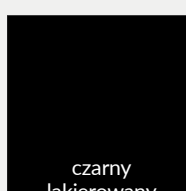
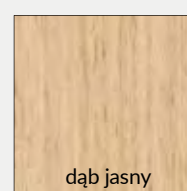
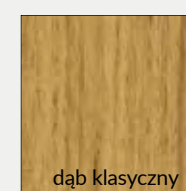
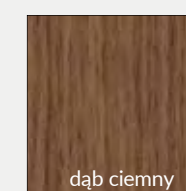
Dekory z kolekcji LUX

						
dąb pavio	dąb viking	dąb wiejski	orzech cannero	brzoza	wenge	
						
uranus	biały lakierowany	czarny lakierowany	dąb jasny	dąb klasyczny	dąb ciemny	

Dekory z kolekcji CLARO, GRAFI,

biały

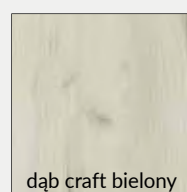
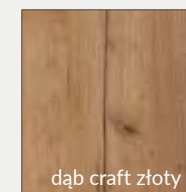
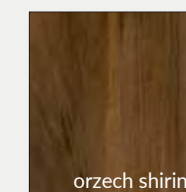
Dekory z kolekcji WOOD

			
dąb craft bielony	dąb craft złoty	orzech shirin	

Skalowanie wzorów grafik G1 - G6 w szerokościach skrzydeł drzwiowych prawych

Wzór grafiki G1



"60"

Wzór grafiki G2



"60"

Wzór grafiki G3



"60"

Wzór grafiki G4



"60"

Wzór grafiki G5

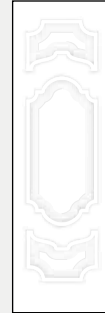

"60"

Wzór grafiki G6



"60"



"70"



"70"

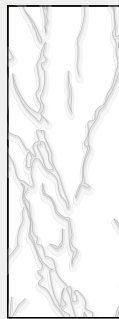

"70"

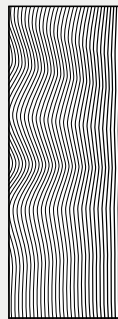

"70"



"70"



"70"



"90"

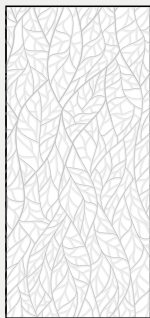

"90"

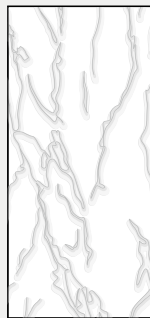

"90"

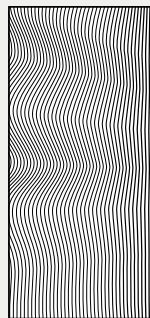

"90"

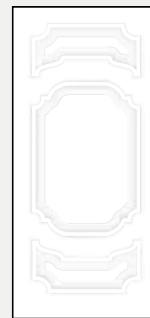

"90"

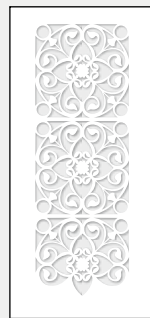

"90"



"100"



"100"



"100"

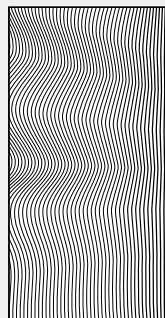

"100"

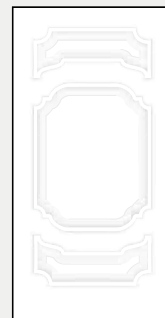

"100"

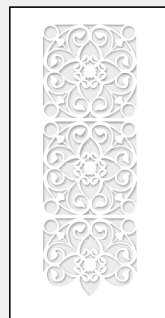

"100"

Skalowanie wzorów grafik w szerokości skrzydła drzwiowego „80” pokazano na str.54 i 55

Skalowanie wzorów grafik G7 - G12 w szerokościach skrzydeł drzwiowych prawych

Wzór grafiki G7



"60"

Wzór grafiki G8



"60"

Wzór grafiki G9



"60"

Wzór grafiki G10

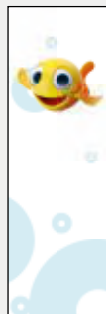

"60"

Wzór grafiki G11



"60"

Wzór grafiki G12



"60"

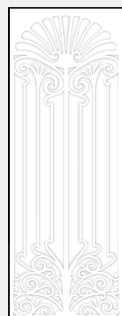

"70"



"70"



"70"

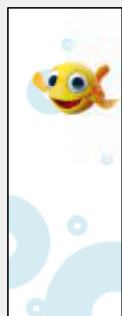

"70"

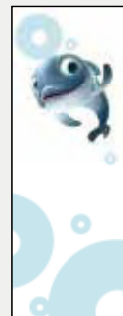

"70"

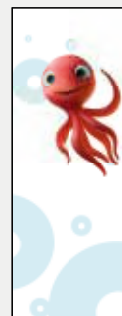

"70"

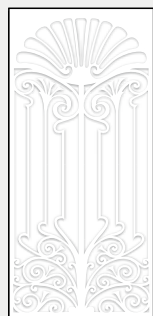

"90"



"90"



"90"

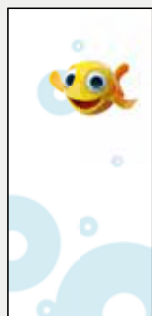

"90"

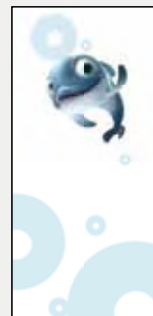

"90"

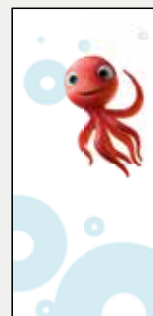

"90"

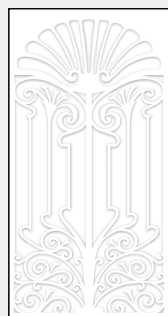

"100"



"100"



"100"

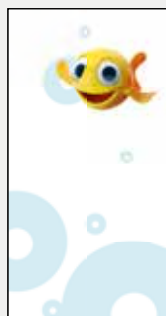

"100"

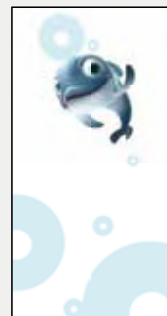

"100"

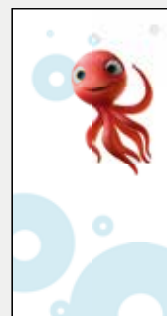

"100"

Skalowanie wzorów grafik w szerokości skrzydła drzwiowego „80” pokazano na str.54 i 55

Skalowanie wzorów grafik G13 - G18 w szerokościach skrzydeł drzwiowych prawych

Wzór grafiki G13



"60"

Wzór grafiki G14



"60"

Wzór grafiki G15



"60"

Wzór grafiki G16



"60"

Wzór grafiki G17*



"60"

Wzór grafiki G18*



"60"

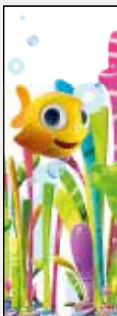

"70"

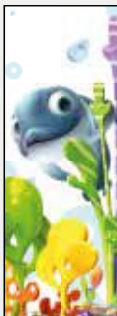

"70"



"70"



"70"



"70"



"70"



"90"



"90"



"90"



"90"



"90"



"90"



"100"

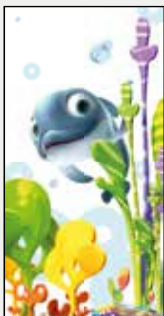

"100"



"100"



"100"

















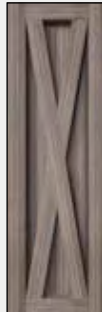













"100"



"100"

Skalowanie wzorów grafik w szerokości skrzydła drzwiowego „80” pokazano na str.54 i 55
* wzór posiada wersje dla skrzydła prawego i lewego

Skalowanie wzorów grafik G19 - G25 w szerokościach skrzydeł drzwiowych prawych

Wzór grafiki G19	Wzór grafiki G20*	Wzór grafiki G21	Wzór grafiki G22	Wzór grafiki G23	Wzór grafiki G24*	Wzór grafiki G25
						
"60"	"60"	"60"	"60"	"60"	"60"	"60"
						
"70"	"70"	"70"	"70"	"70"	"70"	"70"
						
"90"	"90"	"90"	"90"	"90"	"90"	"90"
						
"100"	"100"	"100"	"100"	"100"	"100"	"100"

Skalowanie wzorów grafik w szerokości skrzydła drzwiowego „80” pokazano na str.54 i 55
* wzór posiada wersje dla skrzydła prawego i lewego

SZYBY

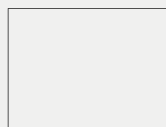

wzór 1 VETRO
przeźroczysta

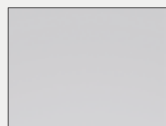

wzór 1 VETRO
decormat

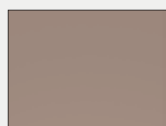

wzór 1 VETRO
decormat brąz

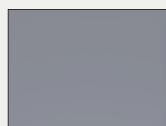

wzór 1 VETRO
decormat grafit



wzór VETRO E, VETRO D1
szyba laminowana czarna
nieprzezierna

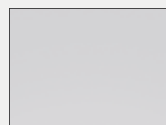

wzór VETRO E
szyba laminowana
decormat

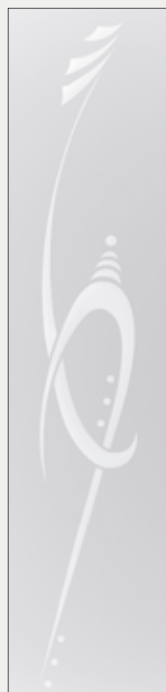

wzór 2 VETRO



wzór 3 VETRO

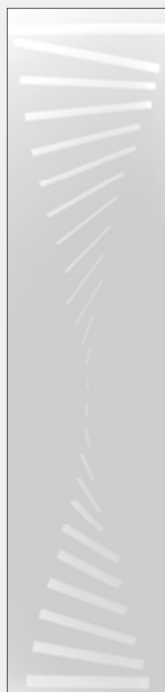

wzór 4 VETRO

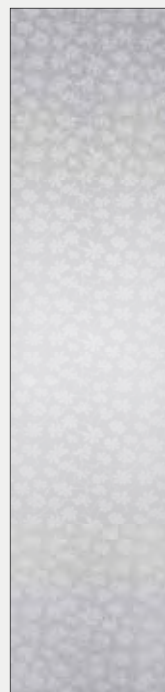

wzór 5 VETRO

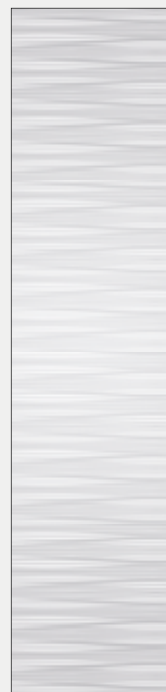

wzór 10 VETRO



wzór 11 VETRO

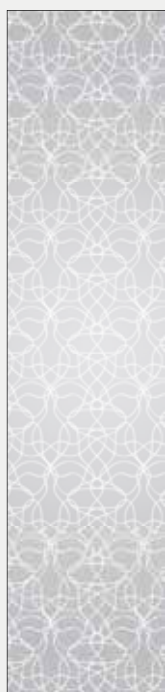

wzór 12 VETRO

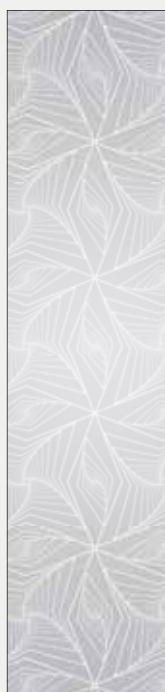

wzór 13 VETRO

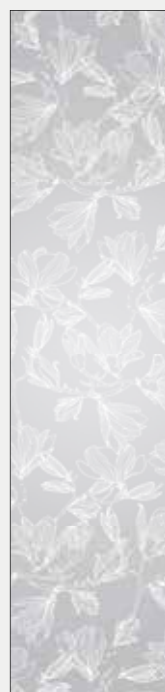

wzór 14 VETRO

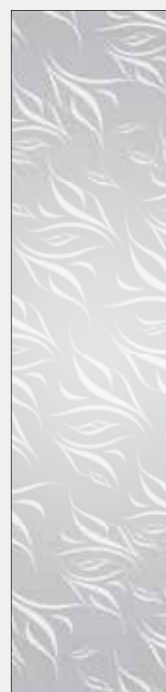

wzór 15 VETRO



mat dre



decormat grafit



mleczna laminowana VSG 22.1, obustronnie gładka



decormat brąz



żaluzja



chinchila



kora biała



VSG czarna

CENY

Ceny i dostępność szyb podane są na stronach ze skrzydłami drzwiowymi. Szyby w drzwiach naszych kolekcji posiadają awers i rewers (oprócz VSG 22.1 i VETRO E, VETRO D1).

ELEMENTY MASKUJĄCE OŚCIEŻNIC

KĄTOWNIK KT2

Kątownik KT2 80 mm i 63 mm zwiększa zakres regulacji standardowej ościeżnicy OR o +15 mm. Kątownik należy zamawiać dodatkowo jako osobne akcesorium. Cena kątownika dostępna u Dystrybutora.

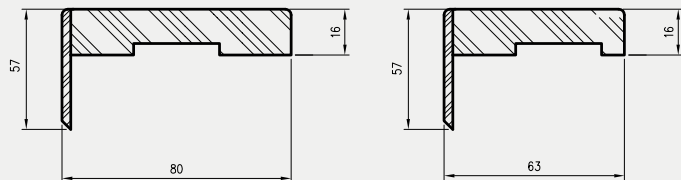

OPASKI MASKUJĄCE

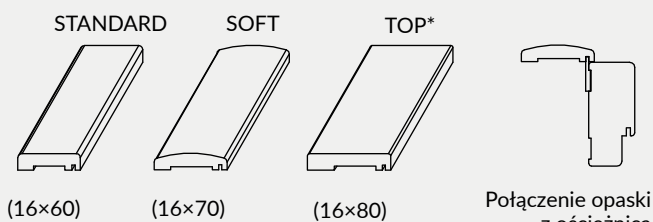

zastosowanie: do ościeżnicy prostej, prostej SOFT

Zawartość kompletu (na jedną stronę drzwi): opaska pozioma i dwie pionowe, zaczepy plastikowe, kołki oraz spinki zaciskowe. Opaski maskujące pakowane są w karton.

CENY OPASEK

model	Cell, 3D, Finish, CPL gr. 1		CPL gr. 2		malowane	
	netto	brutto	netto	brutto	netto	brutto
STANDARD	67 zł	82,41 zł	74 zł	91,02 zł	140 zł	172,20 zł
SOFT	77 zł	94,71 zł	85 zł	104,55 zł	158 zł	194,34 zł
TOP*	82 zł	100,86 zł	91 zł	111,93 zł	166 zł	204,18 zł
Do drzwi dwuskrzydłowych	+30%					

* opaska maskująca TOP nie jest dostępna w kolorach folii Finish
Laminat CPL gr. 2 dotyczy laminatu dąb halifax naturalny w ustojeniu wzdłużnym.

ĆWIERCWAŁKI

Ćwiercwałek służy do maskowania kąтового połączenia ściany i ościeżnicy. Jednostką handlową jest sztuka. Ceny ćwiercwałków

MODEL	cena netto	cena brutto
ćwiercwałek	15 zł	18,45 zł
ćwiercwałek SOFT	15 zł	18,45 zł
ćwiercwałek malowany	37 zł	45,51 zł
ćwiercwałek malowany SOFT	37 zł	45,51 zł



Ćwiercwałki wymagają przycięcia przed montażem.

LISTWY DEKORACYJNE



Długość listw dekoracyjnych 2,62 mb (oprócz LPP4W). Listwy dekoracyjne wymagają przycięcia przed montażem.

CENY LISTEW

Model	Cell, 3D		CPL		malowane	
	netto	brutto	netto	brutto	netto	brutto
LPP1W, LPP2W*, LPP3W*	32 zł	39,36 zł	32 zł	39,36 zł	70 zł	86,10 zł
LPP4W	49 zł	60,27 zł	-	-	110 zł	135,30 zł

cena za 1 szt.

* tylko dekory Cell i 3D

LPP 2W LPP 3W LPP 1W LPP 4W

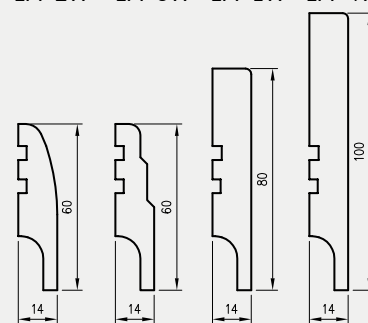

Listwa LPP4W długości 2,40 mb na płycie odpornej na wilgoć.



kratka wentylacyjna tworzywowa



kratka wentylacyjna aluminiowa

KRATKI WENTYLACYJNE

Do drzwi można wstawić łazienkową kratkę wentylacyjną tworzywową, dostępną w kolorach biały, beż, calvados, brąz, srebrna, kremowa, szary, czarny i popielaty (oprócz drzwi ramowych, przesuwanych, składanych, P.POŻ. oraz SOLID, ENTER) lub aluminiową

» kratka wentylacyjna tworzywowa cena netto cena brutto
 » kratka wentylacyjna aluminiowa 27 zł | 33,21 zł
 112 zł | 137,76 zł

AKCESORIA WENTYLACYJNE I INNE

TULEJE WENTYLACYJNE DO DRZWI PŁYTOWYCH

Istnieje możliwość zakupu kompletu (5 szt.) tulei wentylacyjnych. DRE-Cell Decor, folia 3D, laminat CPL.

Ceny tulei

kolekcja	cena netto	cena brutto
DRE-Cell, folia 3D, laminat CPL	16 zł	19,68 zł

Cena za komplet 5 szt.



biały popielaty kremowy dąb orzech jasny calvados brąz szary czarny

TULEJE WENTYLACYJNE DO DRZWI RAMOWYCH

Do drzwi ramowych, poza VETRO, stosujemy tuleje tworzywowe (3 tuleje do drzwi „60”, 4 tuleje do drzwi „70”, 5 tulei do drzwi „80”-„100”)

TULEJE TWORZYWOWE



MODEL	cena netto	cena brutto
VERANO, NESTOR, AURI, ENA, SCALA, PIANO, PREMIUM, ELSA, FOSCA, TRIESTA, EVEN, REVA, SOLTE, VERSO	6 zł	7,38 zł

Cena za 1 szt.



PODCIĘCIE WENTYLACYJNE

We wszystkich kolekcjach (oprócz SOLID, SOLID RC2, ENTER, P.POŻ, przesuwne, składane), na życzenie można wykonać podcięcie wentylacyjne.

	cena netto	cena brutto
podcięcie wentylacyjne	28 zł	34,44 zł

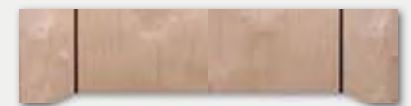

podcięcie wentylacyjne

ZAWIAS 13,5 MM DO DRZWI PRZYLGOWYCH

» (komplet część dolna i górna) 10 zł netto | 12,30 zł brutto
zawias o średnicy 13,5 mm w kolorze czarnym.



NASADKI NA ZAWIASY

» (kpl. 2 szt. na 1 zawias) 10 zł netto | 12,30 zł brutto
Nasadki tworzywowe przystosowane do zawiasów o średnicy 13,5.

» Naparstek (cena za 1 szt.)

18 zł netto | 22,14 zł brutto



złoty połysk chrom połysk chrom mat czarny biały



złoty złoty satyna chrom chrom satyna czarny

INFORMACJE TECHNICZNE

WYMIARY SKRZYDEŁ I ROZMIESZCZENIE ZAWIASÓW

Skrzydła przylgowe

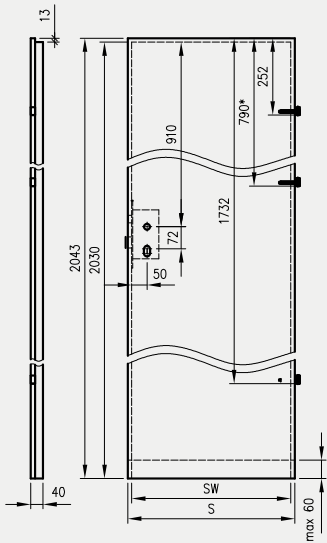

Skrzydła przylgowe:
Standard 10, Modern, Plus

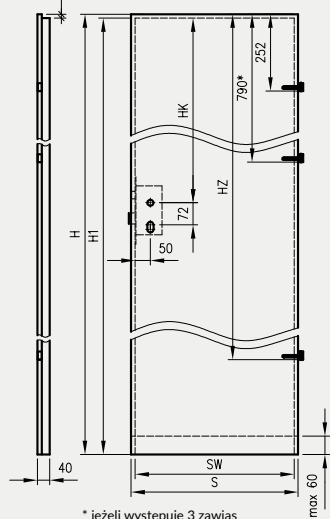

Skrzydła Sara Eco 2 z
odwróconą przylgą
w normie 202X

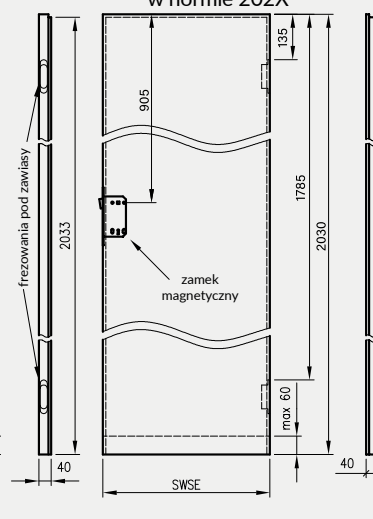

Skrzydła składane

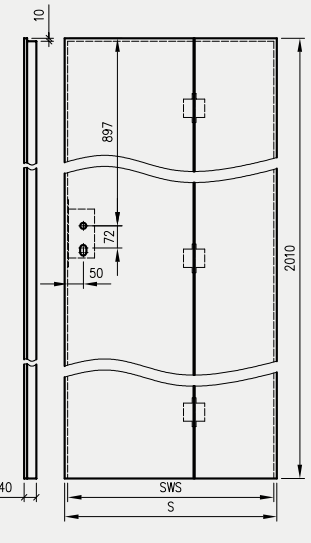

* jeżeli występuje 3 zawias

Skrzydła bezprzylgowe rozwiernie

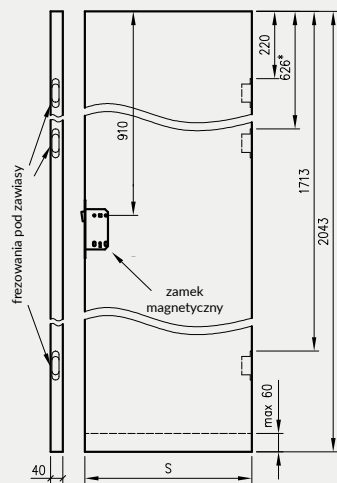

Skrzydła bezprzylgowe rozwiernie
Standard 10, Modern, Plus

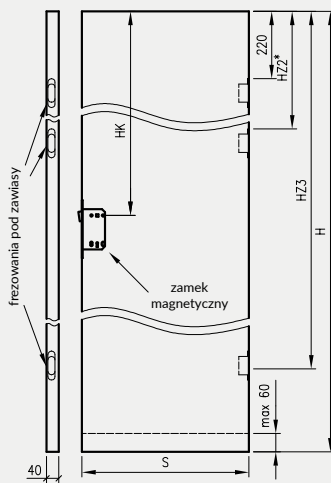

Skrzydła Sara Eco 2 bezprzylgowe
w normie 202X

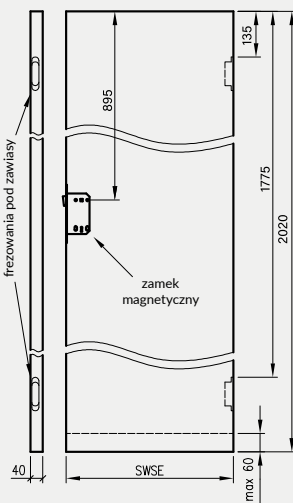

Skrzydła przesuwne do:

- kaset ościeżnicowych PA
- systemów SPAZIO CD
- systemów naściennych

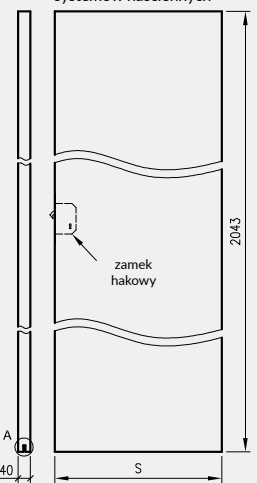

* jeśli występuje

Uwaga: zamki magnetyczne w dwóch wariantach rozstawu: 85mm na wkładkę patentową lub 90 mm na klucz zwykły oraz WC

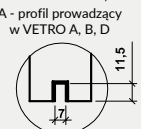

Skrzydła Forca / Forca B

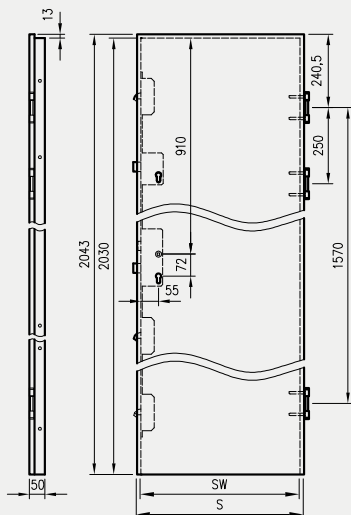

Skrzydła Athos / Olimp EI30

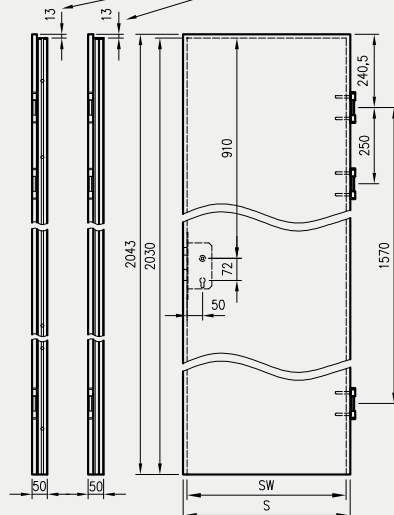

Skrzydła Olimp EI60**

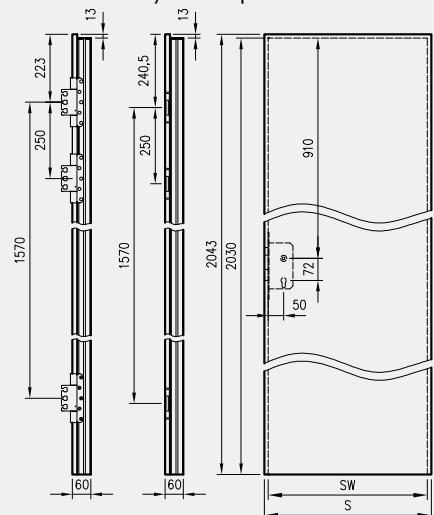

** Olimp EI60 dwa warianty zawiasów (w zależności od szerokości drzwi)

INFORMACJE TECHNICZNE

SZEROKOŚĆ SKRZYDEŁ

Symbol wym. drzwi	S	SW	SWSE	SWS
„60”	644	618	620	-
„70”	744	718	720	-
„80”	844	818	820	824
„90”	944	918	920	924
„100”	1044	1018	1020	1024
„110*”	1144	1118	-	-

S – całkowita szerokość skrzydła
 SW – szerokość we wrębie (dotyczy skrzydeł przylgowych)
 SWSE – szerokość skrzydeł Sara Eco 2
 SWS – szerokość we wrębie skrzydeł składanych
 * - szerokość „110” dostępna tylko w skrzydłach Standard 10, Athos, Enter Akustik i Olimp

Uwaga: Całkowita szerokość dostawek „40” wynosi 444 mm

DODATKOWE SZEROKOŚCI SKRZYDEŁ

Symbol wym. drzwi	S	SW
„90E” dla OLIMP EI30, ATHOS, FORCA, FORCA B	959	933
„90E” dla OLIMP EI60	973	947
„90E” dla STANDARD, ENTER, ENTER AKUSTIK, SOLID, SOLID RC2	948	922

Standard inwestycyjny „90E” zapewnia 900mm światła przejścia w ościeżnicy ze skrzydłem otwartym pod kątem 90 stopni

WYMIARY SKRZYDEŁ W 4 WARIANTACH WYSOKOŚCI

(dotyczy skrzydeł STANDARD 10 oraz kolekcji MODERN i PLUS)

H	H1	HK	HZ	HZ2	HZ3
1983	1970	850	1672	606	1653
2043	2030	910	1732	626	1713
2110	2097	977	1799	647	1780
2240	2227	1107	1929	691	1910

H - wysokość całkowita skrzydła
 H1 - wysokość skrzydła we wrębie
 HK - odległość od górnego wrębu skrzydła do osi klamki
 HZ - odległość od górnej krawędzi skrzydła do punktu osadzenia trzeciego zawiasu

WYSOKOŚĆ SKRZYDEŁ

2043 mm – całkowita wysokość skrzydeł przylgowych i bezprzylgowych (2010 dla skrzydeł składanych)
 2030 mm – wysokość skrzydeł przylgowych we wrębie (2020 dla skrzydeł z odwróconą przylgą Sara Eco 2, 2000 dla skrzydeł składanych)
 2055 mm – całkowita wysokość skrzydeł z odwróconą przylgą
 1983, 2043, 2110, 2240 mm – całkowite możliwe wysokości skrzydeł STANDARD 10 oraz kolekcji MODERN i PLUS (1970, 2030, 2097, 2227 mm - mierzone we wrębie)

SKRACANIE SKRZYDEŁ

Istnieje możliwość skrócenia skrzydeł we własnym zakresie, maksymalnie o 60 mm (nie można skrać skrzydeł VETRO, PPOŻ, FORCA B, wszystkich kolekcji w wersji przesuwnej, skrzydeł biernych, skrzydeł szklanych, składanych oraz skrzydeł z uszczelką opadającą).

Uwaga: Skrzydło po skróceniu rekuperacyjnym – 15 mm, przystosowane jest do skrótu we własnym zakresie, maksymalnie o 45 mm.

SZCZELINY PROGOWE

Standardowa wysokość szczeliny pomiędzy skrzydłem a gotową podłogą wynosi 8 mm (15 mm w drzwiach FOLDE; 5-6 mm w drzwiach OLIMP).

UWAGI DOTYCZĄCE ZAWIASÓW

W skrzydłach przylgowych: ramowych, wejściowych (Enter, Enter Akustik, Solid) oraz innych kolekcji o szerokości nie mniejszej niż „90” montowane są 3 zawiasy wkręcane \varnothing 13,5 mm. W pozostałych skrzydłach przylgowych wewnątrzlokalowych możliwy jest wybór 2 lub 3 zawiasów.

Skrzydła SOLID RC2, FORCA, FORCA B, ATHOS oraz OLIMP EI30 wyposażone są w 3 zawiasy trójdzielne.

Skrzydła OLIMP EI60 w zależności od szerokości wyposażone są w 3 zawiasy trójdzielne lub 3 zawiasy SIMONSWERK VX 7939/160.

Skrzydła bezprzylgowe rozwierne mają wyfrezowane gniazda pod 2 lub 3 zawiasy wpuszczane, które są pakowane wraz z ościeżnicą.

Skrzydła Sara Eco 2 z odwróconą przylgą i bezprzylgowe mają wyfrezowane gniazda pod zawiasy wpuszczane, które są pakowane wraz z ościeżnicą.

Skrzydła składane posiadają 3 zawiasy wpuszczane, które łączą dwie części skrzydła.

Skrzydła z odwróconą przylgą mają wyfrezowane gniazda pod 2 zawiasy wpuszczane, które są pakowane wraz z ościeżnicą.

Skrzydło bezprzylgowe



krawędź bez przylgi



zamek magnetyczny



zawias wpuszczany

Skrzydło przylgowe



krawędź prosta

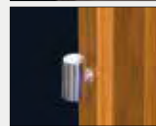

zawias wkręcany

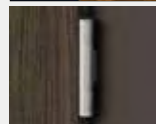

zawias trójdzielny



Zawias trójdzielny



Zawias SIMONSWERK VX 7939/160

INFORMACJE TECHNICZNE

GRUBOŚĆ SKRZYDEŁ I DOBÓR WKŁADKI PATENTOWEJ

Rodzaj skrzydła	Grubość skrzydeł	proporcja w skrzydle (W0/Z0)	Zalecany ** wymiar wkładki (W/Z)	Dotyczy wkładki z gałką	
				Wkładka z gałką po wewnętrznej stronie (W/Z)	Wkładka z gałką po zewnętrznej stronie (W/Z)
Skrzydła przylgowe	40	14 / 26	25 / 40 ; 26 / 36 26 / 41 ; 30 / 40	25G / 40 ; 26G / 36 26G / 41 ; 30G / 40 27G / 40	25 / 40G ; 26 / 36G 26 / 41G ; 30 / 40G 27 / 40G
Skrzydła odwrócona przylga Sara Eco 2	40	24 / 16	35 / 30 ; 36 / 26 36 / 31 ; 40 / 30	35G / 30 ; 36G / 26 36G / 31 ; 40G / 30	35 / 30G ; 36 / 26G 36 / 31G ; 40 / 30G
Skrzydła bezprzylgowe	40	20 / 20	31 / 31 ; 30 / 30 35 / 35	31G / 31 ; 30G / 30 35G / 35	
Skrzydła bezprzylgowe Profi	50	25/25	35/35 ; 36/36 40/40 ; 41/41	35G/35 ; 36G/36 41G/41 ; 40G/40	
Skrzydła bezprzylgowe Sara Eco 2	40	16 / 24	30 / 35 ; 26 / 36 31 / 36 ; 30 / 40	30G / 35 ; 26G / 36 31G / 36 ; 30G / 40	30 / 35G ; 26 / 36G 31 / 36G ; 30 / 40G
Skrzydło z odwróconą przylgą	40	27 / 13	40 / 25 ; 41 / 26	40G / 25 ; 41G / 26	40 / 25G ; 41 / 26G
Skrzydło z odwróconą przylgą Profi	50	30/20	40/30 ; 41/31 45/35	40G/30 ; 41G/31 45G/35	40/30G ; 41/31G 45/35G
Skrzydła składane	40	17/23	30/35 ; 31/36 30/40	30G / 35 ; 31G / 36 30G / 40	30 / 35G ; 31 / 36G 30 / 40G
p.poż. Athos	50	21 / 29	31 / 41 ; 35 / 40	31G / 41 ; 35G / 40	31 / 41G ; 35 / 40G
Olimp EI30	50	18 / 32	30 / 45 ; 31 / 46	30G / 45 ; 31G / 46	30 / 45G ; 31 / 46G
Olimp EI60	60	28 / 32	40 / 45 ; 41 / 46	40G / 45 ; 41G / 46	40 / 45G ; 41 / 46G
p.poż. FORCA	50	22 / 28	35 / 40		
SOLID RC2	40,6	14 / 26,6	26 / 40 ; 26 / 41 30 / 40		

* Wkładki są obracalne – tzn. 25/40 = 40/25, 26G/36 = 36/26G

** Wymiar zalecany przy założeniu że szyld ma grubość 10 mm, a wkładka wystaje ponad szyld nie więcej niż 5 mm.

Rys. Dobór wymiaru wkładki bębnowej

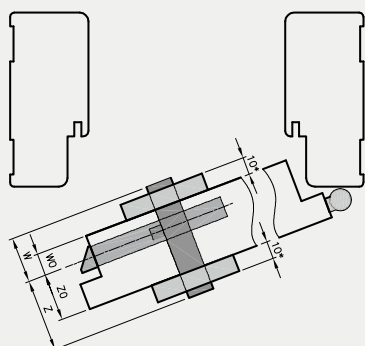

Rys. Dobór wymiaru wkładki z gałką

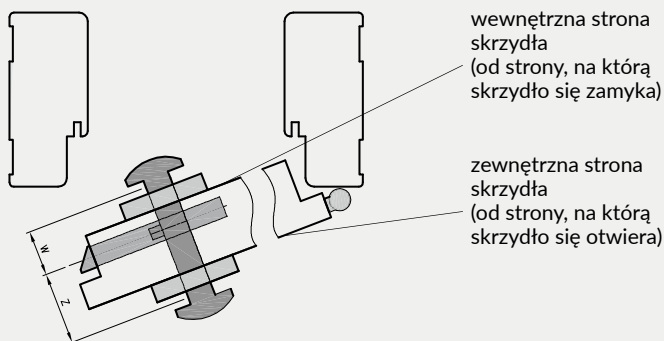

Wymiar wkładki obliczamy ze wzoru:

$W0 + \text{grubość szyldu} + 2 \pm 3\text{mm} / Z0 + \text{grubość szyldu} + 2 \pm 3\text{mm}$

gdzie:

W0 i Z0 – wartości podano w powyższej tabeli
grubość szyldu – mierzymy (w tabeli założono że szyld ma 10 mm grubości)

Dobór wkładki z gałką – jeżeli chcemy zamontować gałkę po:

- wewnętrznej stronie skrzydła – symbol gałki musi być przy wymiarze „W” (patrz 5 kolumna w tabeli)

- zewnętrznej stronie skrzydła – symbol gałki musi być przy wymiarze „Z” (patrz 6 kolumna w tabeli)

INFORMACJE TECHNICZNE

SKRZYDŁA PRZYLGOWE POJEDYNCZE

Oferujemy skrzydła: prawe, lewe oraz centra



SKRZYDŁA PRZYLGOWE PODWÓJNE

Oferujemy skrzydła podwójne: prawe - wówczas prawe skrzydło jest czynnym a lewe biernym oraz skrzydła podwójne lewe - wówczas lewe skrzydło jest czynnym a prawe biernym.

Skrzydło czynne posiada przylgę oraz zamek w standardzie. Dla drzwi dwuskrzydłowych krawędź od strony umieszczenia zamka skrzydła czynnego i biernego od strony umieszczenia zaczepu jest zawsze krawędzią prostą.

Natomiast skrzydło bierne posiada „kontrprzylgę” oraz w standardzie blachę zaczepową i „kantrygiel” (A)

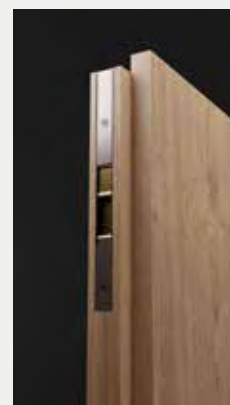

Kantrygiel (A)

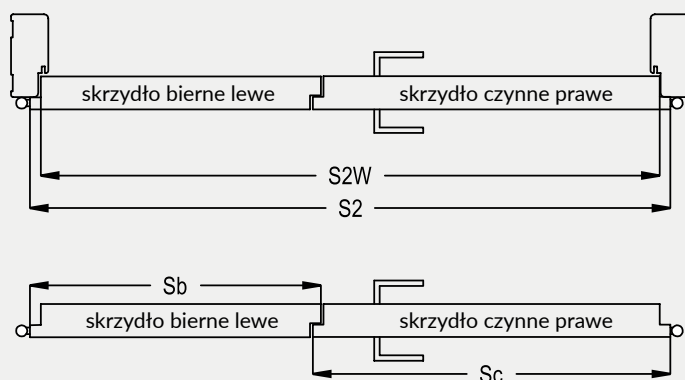

Wyłącznie ościeżnice naszej produkcji pasują do drzwi dwuskrzydłowych, dlatego zalecamy dokonywanie zakupu drzwi w kompletach. Komplet DRE obejmuje 2 skrzydła drzwiowe oraz ościeżnicę.

$$\boxed{\text{cena drzwi dwuskrzydłowych}} = \boxed{\text{cena skrzydła} \times 2} + \boxed{\text{cena ościeżnicy}}$$

Symbol wymiaru	wymiary w [mm]		
	S2	S2W	kombinacja* Sc+Sb
„100d”	1078	1052	644+444
„110d”	1178	1152	744+444
”120”	1278	1252	844+444; 644+644
”130”	1378	1352	944+444; 744+644; 644+744
”140”	1478	1452	1044+444; 844+644; 744+744; 644+844
”150”	1578	1552	944+644; 844+744; 744+844; 644+944
”160”	1678	1652	1044+644; 944+744; 844+844; 744+944; 644+1044
”170”	1778	1752	1044+744; 944+844; 844+944; 744+1044
”180”	1878	1852	1044+844; 944+944; 844+1044
”190”	1978	1952	1044+944; 944+1044
”200”	2078	2052	1044+1044

kombinacja* - możliwe zestawienia szerokości skrzydeł czynnych (Sc) i biernych (Sb)

INFORMACJE TECHNICZNE

SKRZYDŁA BEZPRZYLGOWE-PRZESUWNE

Oferujemy skrzydła: prawe, lewe oraz centra (skrzydło bez zamka i uchwyty)

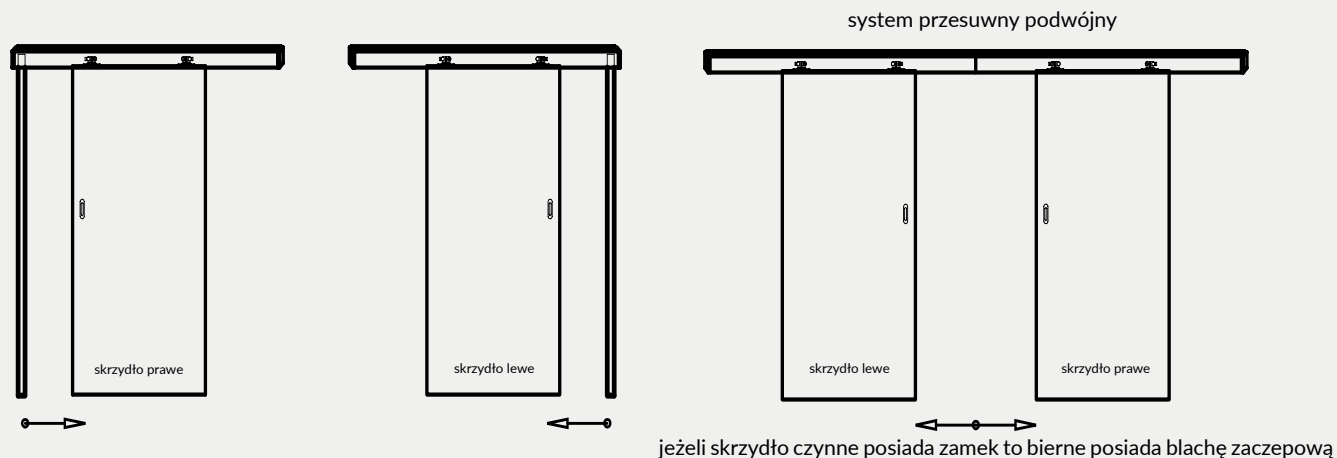

SKRZYDŁA BEZPRZYLGOWE POJEDYNCZE

Oferujemy skrzydła: prawe, lewe oraz centra



SKRZYDŁA BEZPRZYLGOWE PODWÓJNE

Oferujemy skrzydła podwójne: prawe - wówczas prawe skrzydło jest czynnym a lewe biernym oraz skrzydła podwójne lewe - wówczas lewe skrzydło jest czynnym a prawe biernym.

Skrzydło czynne posiada zamek w standardzie, natomiast skrzydło bierne blachę zaczepową i „kantrygiel”.

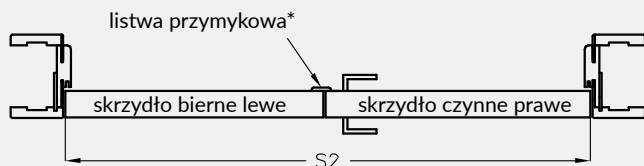

* do drzwi dwuskrzydłowych bezprzylgowych istnieje możliwość dokupienia listwy przymykowej szer. 30 mm

$$\boxed{\text{cena drzwi dwuskrzydłowych}} = \boxed{\text{cena skrzydła} \times 2} + \boxed{\text{cena ościeżnicy}}$$

Symbol wymiaru	wymiary w [mm]	
	S2	kombinacja* Sc+Sb
"120"	1291	644+644
"130"	1391	744+644; 644+744
"140"	1491	844+644; 744+744; 644+844
"150"	1591	944+644; 844+744; 744+844; 644+944
"160"	1691	1044+644; 944+744; 844+844; 744+944; 644+1044
"170"	1791	1044+744; 944+844; 844+944; 744+1044
"180"	1891	1044+844; 944+944; 844+1044

kombinacja* - możliwe zestawienia szerokości skrzydeł czynnych (Sc) i biernych (Sb)

KONSTRUKCJA SKRZYDEŁ PŁYTOWYCH

- » Rama skrzydła wykonana z drewna iglastego lub z płyty MDF
- » Wypełnienie: wkład stabilizujący „plaster miodu” (A), płyta wiórowo-otworowa (B) oraz w drzwiach przeciwpożarowych: płyta wiórowa
- » Płyta zewnętrzna HDF 3 mm lub płyta zewnętrzna HDF 4 mm (Finea, Finea B, Enter, Enter Akustik, Solid)
- » Krawędź prosta lub bez przylgi

Płyty zewnętrzne skrzydeł uszlachetnione są:

- a) w kolekcji DRE-Cell dekor - folia dekoracyjna na bazie polipropylenu
- b) w folii 3D - folia 3D na bazie papieru dekoracyjnego
- c) w laminacie CPL - laminatem CPL gr. 0,15 - 0,2 mm lub 0,7 mm

Skrzydło drzwiowe przeciwpożarowe Olimp EI30

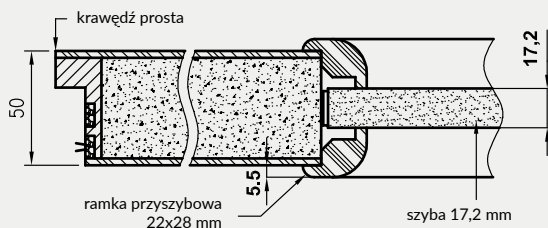

Skrzydło drzwiowe przeciwpożarowe Olimp EI60

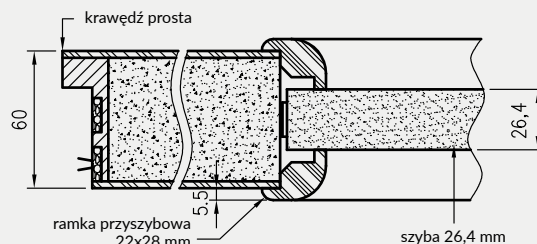

Skrzydło drzwiowe antywłamaniowe-przeciwpożarowe Forca EI30

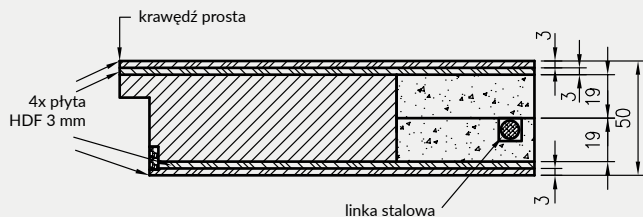

Skrzydło drzwiowe antywłamaniowe Forca B

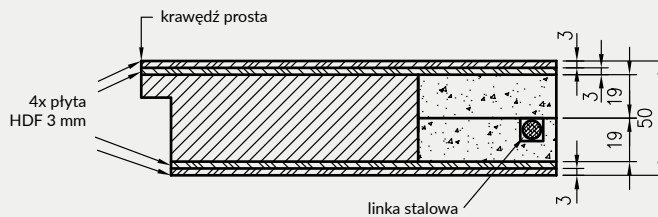

Skrzydło drzwiowe antywłamaniowe Solid RC2

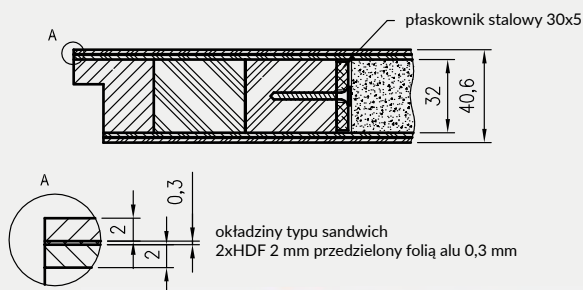

Skrzydło drzwiowe przeciwpożarowe Athos EI30

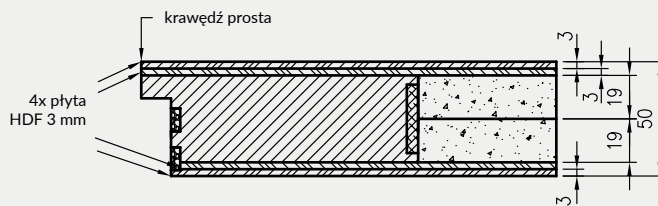

(A) Wkład stabilizujący „plaster miodu”



(B) Płyta wiórowo-otworowa

INFORMACJE TECHNICZNE

KONSTRUKCJA SKRZYDEŁ RAMOWYCH (NIE DOTYCZY KOLEKCJI VETRO A, B, C, D)

Konstrukcja skrzydeł ramowych wykonana jest w całości z płyt drewnopochodnych:

ramiaki pionowe z płyt drewnopochodnych - 40 mm

ramiaki poziome zewnętrzne z płyt drewnopochodnych - 35 mm

ramiaki poziome wewnętrzne:

- płyty drewnopochodne - 22 mm w skrzydłach Lumio, Vico, Auri, Piano, Even, Premium, Fosca, Verso, Reva, Solte, Triesta*, Ena*, Verano* (* W kolekcji Ena 1-2, Triesta 1-2, 1-2, Verano 1-2, ramiak przy dużej szybie wykonany z płyt drewnopochodnych - 35 mm. Natomiast w modelach Ena 3-5, Verano 3-5, 3-5 i Triesta 3 dwa ramiaki przy dużych szymbach wykonane z płyt drewnopochodnych - 35 mm.)

- płyty drewnopochodne - 35 mm w skrzydłach Nestor, Elsa, Scala, Berge, Estra.

Przekrój poziomy drzwi

Lumio, Vico, Auri, Verano, Piano, Premium, Fosca, Verso, Ena, Even, Triesta, Reva, Solte

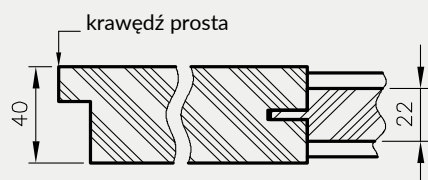

Przekrój poziomy drzwi Elsa



Przekrój poziomy drzwi Ena, Verano i Triesta
(przekrój na wysokości ramiaka przy dużej szybie)



Przekrój poziomy drzwi Nestor



Przekrój poziomy drzwi Scala, Berge



WYPEŁNIENIA SKRZYDEŁ RAMOWYCH:

Scala A; - szyba 4 mm, płycina płaska HDF 4 mm

Scala B - szyba 4 mm, płycina profilowana MDF 19 mm

Elsa A - szyba 4 mm, płycina płaska HDF 4 mm

Elsa B - szyba 4 mm, płycina profilowana MDF 19 mm

Premium 1-3 - szyba 4 mm

Premium 4-7, 12 - szyba 4 mm, wstawki HDF 4 mm w kolorze skrzydła

Premium 8-11, 13 - szyba 4 mm, wstawki HDF 4 mm oklejone srebrnym laminatem

Piano 1-6 - szyba 4 mm, płycina profilowana MDF 16 mm

Piano 9-12 - szyba 4 mm, płycina profilowana MDF 19 mm

Fosca 1-3 - szyba 4 mm, płycina HDF 4 mm oklejona srebrnym laminatem

Fosca 4-6 - płycina HDF w kolorze skrzydła

Nestor, Berge - szyba 4 mm, płycina profilowana MDF 19 mm

Ena, Triesta, Auri, Verano, Even, Reva, Solte, Verso - szyba 4 mm

Estra - szyba 4 mm, płycina płaska MDF 16 mm, podcinana

profil płyciny MDF 19 mm
(Scala B, Piano 9-12, Elsa B,
Nestor, Berge)

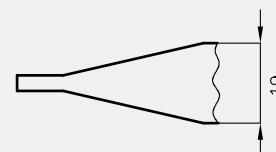

profil płyciny MDF 16 mm
(Piano 1, 2, 5, 6)

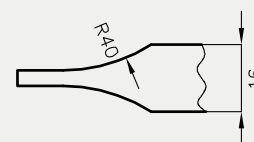

OKOPNIKI

Wykończenie wybranych modeli skrzydeł płytowych z krawędzią prostą tzw. okopnikami.

Proponujemy skrzydła oklejone blachami o gr. 0,6 mm ze stali nierdzewnej w postaci paneli dolnych lub środkowych. Możliwe jest także jednocześnie występowanie obu paneli w wybranym skrzydle. Wysokość paneli wynosi 300 mm.

Skrzydła z okopnikami powinny zawierać wypełnienie z płyty wiórowej otworowej.



model skrzydła z panelem dolnym

model skrzydła z panelem środkowym

model skrzydła z panelem dolnym i środkowym

Istnieje możliwość zamówienia panela dolnego z podcięciem wentylacyjnym.

UWAGA: W celu złożenia zamówienia prosimy o kontakt z Działem Kontraktów.

POZOSTAŁE INFORMACJE TECHNICZNE

1. Przy zachowaniu standardowych wymiarów skrzydeł i ościeżnic szczelina pomiędzy „gotową” podłogą, a dolną krawędzią skrzydła wynosi 8 mm. W celu zmniejszenia powyższej szczeliny należy odpowiednio skrócić ościeżnicę od dołu (nie dotyczy FOLDE i OLIMP).

2. Uwaga! Przed zakupem i montażem stolarki budowlanej należy sprawdzić czy wybrany rodzaj stolarki jest zgodny z wymogami projektu technicznego opracowanego dla danego projektu, w szczególności zaś należy upewnić się czy konstrukcja ścian i stropów umożliwia montaż stolarki budowlanej o masie określonej w poniższej tabeli:

	Skrzydła drzwiowe			Ościeżnice		Inne wyroby	
	wewnątrzlokalowe	wejściowe	przeciwpożarowe	regulowane	proste	tunel regulowany	system przesuwny
Waga max	50 kg*	50 kg*	105 kg*	40 kg	20 kg	40 kg	20 kg

* maksymalna waga 1 skrzydła

3. Skrzydło jest pakowane w folię termokurczliwą, a krawędzie są dodatkowo zabezpieczone styropianem lub wkładkami tekturowymi.

4. Cena skrzydeł nie obejmuje klamki, sztyldów i wkładki patentowej (z wyjątkiem kolekcji SCALA A i B w wersji przylgowej i bezprzylgowej rozwiernej w okleinie DRE-Cell i folii 3D oraz kolekcji NESTOR i ELSA w wersji przylgowej i bezprzylgowej rozwiernej w okleinie DRE-Cell i folii 3D, w których klamka oraz sztyld jest za 1 zł netto).

5. Istnieje możliwość zakupu drzwi i ościeżnic CENTRA (bez nawierceń na zamek i zawiasy - opcja niedostępna dla drzwi p.poż, ENTER/SOLID, ENTER AKUSTIK, SOLID RC2, FORCA B, Sara Eco 2, FOLDE) w cenie podobnego produktu z okuciami i nawierceniami. Ościeżnice CENTRA posiadają uszczelki. Komplet nie zawiera okuć.

PRZEKROJE OŚCIEŻNIC ALUMINIOWYCH

Profil DRE do drzwi bezprzylgowych otwieranych na zewnątrz

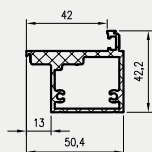

Profil DRE do drzwi z odwróconą przylgą otwieranych do wewnątrz

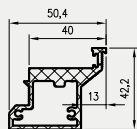

Profil do drzwi bezprzylgowych otwieranych na zewnątrz

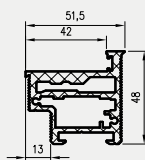

Profil do drzwi z odwróconą przylgą otwieranych do wewnątrz

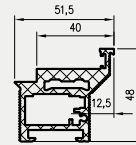

INFORMACJE TECHNICZNE

6. Zgodnie z obowiązującymi przepisami drzwi do łazienki, umywalni i wydzielonego ustępu powinny otwierać się na zewnątrz pomieszczenia, mieć co najmniej 0,8 m szerokości i 2 m wysokości oraz w dolnej części otwory o sumarycznym przekroju nie mniejszym niż 0,022 m² dla dopływu powietrza. Powierzchnia wentylacyjna drzwi jest sumą powierzchni dostępnych elementów wentylacyjnych: kratki wentylacyjnej (zapewnia osiągnięcie powierzchni wentylacyjnej 0,022 m² we wszystkich szerokościach drzwi) lub podcięcia wentylacyjnego lub tulei wentylacyjnych oraz powierzchni prześwitu pomiędzy skrzydłem a podłogą.

Zapewnienie powierzchni wentylacyjnej w drzwiach przylgowych**

Symbol wymiaru drzwi	drzwi z tulejami wentylacyjnymi		drzwi z podcięciem wentylacyjnym	
	powierzchnia wentylacyjna tulei i prześwitu 8 mm [m ²]	wymagany prześwit dla spełnienia wymogu wentylacyjności [w mm]	powierzchnia wentylacyjna podcięcia i prześwitu 8 mm [m ²]	wymagany prześwit dla spełnienia wymogu wentylacyjności [w mm]
"100"	0,011	19*	0,033	0
"90"	0,010	21*	0,029	1
"80"	0,009	24*	0,025	4
"70"	0,008	28*	0,021	14*
"60"	0,007	33*	0,018	35*

Zapewnienie powierzchni wentylacyjnej w drzwiach Sara Eco 2 oraz we wszystkich drzwiach bezprzylgowych rozwiernych

Symbol wymiaru drzwi	drzwi z tulejami wentylacyjnymi		drzwi z podcięciem wentylacyjnym	
	powierzchnia wentylacyjna tulei i prześwitu 8 mm [m ²]	wymagany prześwit dla spełnienia wymogu wentylacyjności [w mm]	powierzchnia wentylacyjna podcięcia i prześwitu 8 mm [m ²]	wymagany prześwit dla spełnienia wymogu wentylacyjności [w mm]
"100"	0,0112	19*	0,033	0
"90"	0,0104	21*	0,029	1
"80"	0,0096	23*	0,025	4
"70"	0,0082	27*	0,021	12*
"60"	0,0074	32*	0,018	31*

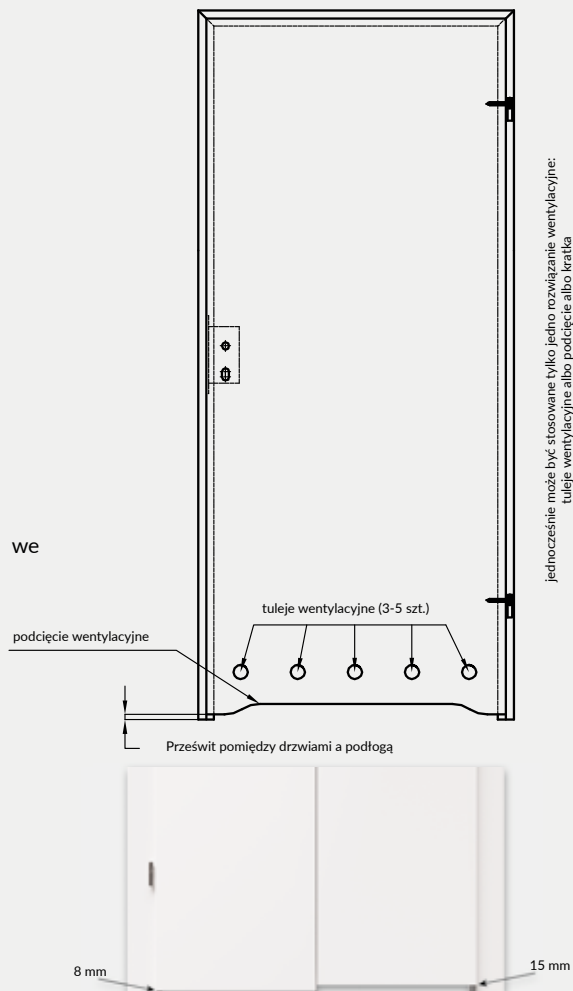

Powyżej podano wymaganą wysokość prześwitu pod drzwiami, zapewniającą 0,022 m² całkowitej powierzchni wentylacyjnej. Standardowo prześwit ten dla skrzydeł wynosi 8 mm.

* należy zwiększyć prześwit do podanej wysokości poprzez skrócenie skrzydła od dołu (w przypadku gdy skrócenie jest możliwe - patrz **)

** Wyjątki nieujęte w tabeli (skrzydła których nie można skrócić):

- Kolekcje Vetro A, D i E – zastosowanie podcięcia wentylacyjnego w drzwiach o szerokości „80”-„100” oraz standardowego prześwitu pod drzwiami (8 mm) zapewni spełnienie wymogu wentylacyjności.

- Kolekcja Vetro B – nie spełnia wymogów wentylacyjności.

- Skrzydła przesuwne – z uwagi na konstrukcję systemu przesuwnego (oddalenie od ściany/tunelu o 12 mm) spełniają wymóg wentylacyjności bez konieczności stosowania dodatkowych opcji.

- Nie można skrać także drzwi dwuskrzydłowych oraz składanych FOLDE.

PODCIĘCIA WENTYLACYJNE

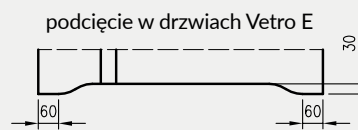
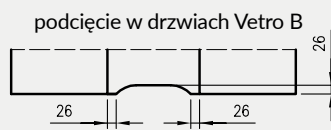
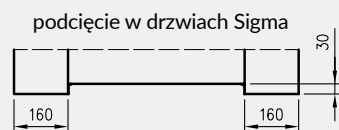
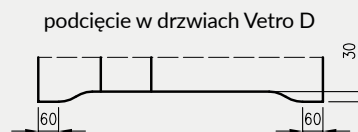
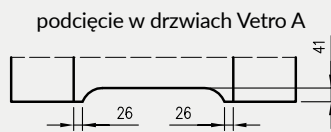
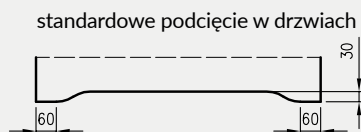



GALLA 1 decormat - system przesuwny drzwi szklanych

OBJAŚNIENIA:

cena netto | **cena brutto**

- | | | | |
|--|-----------------------------------|--|--------------------------------------|
| | drzwi płytowe, okleina DRE-Cell | | drzwi płytowe, laminat CPL |
| | drzwi ramowe, okleina DRE-Cell | | drzwi wejściowe, laminat CPL |
| | drzwi wejściowe, okleina DRE-Cell | | drzwi techniczne, laminat CPL |
| | drzwi płytowe, folia 3D | | drzwi szklane |
| | drzwi ramowe, folia 3D | | drzwi płytowe Profi |
| | drzwi wejściowe, folia 3D | | drzwi płytowe Sara Eco 2 |
| | drzwi płytowe, folia Finish | | drzwi dymoszczelne |
| | drzwi płytowe, malowane | | drzwi przeciwpożarowe |
| | drzwi ramowe, malowane | | drzwi antywłamaniowe |
| | drzwi ramowe, laminowane | | drzwi płytowe, lakierowane |
| | | | drzwi płytowe, laminat synchroniczny |
| | | | drzwi ramowe, laminat synchroniczny |

Ceny w katalogu podane są w PLN.

Podane ceny skrzydeł drzwiowych nie obejmują ceny ościeżnicy i klamki.

Cennik obowiązuje od dnia 01.03.2024 r.

Producent udziela 24 miesięcznej gwarancji na skrzydła drzwiowe i ościeżnice.

Użyte w katalogu zdjęcia i wizualizacje przedstawiają skrzydła w szerokości 80 cm (nie dotyczy dostawek). W przypadku innych szerokości skrzydeł, proporcje rozmieszczenia wzoru kolekcji, szklenia, ramek, frezowań, grafiki będą ulegały zmianie.

Więcej informacji oraz instrukcja montażu dostępne są w karcie gwarancyjnej produktu.

Folder nie stanowi oferty w rozumieniu prawa i jest publikowany jedynie dla celów informacyjnych. Powyższe informacje są aktualne w chwili ukazania się niniejszej publikacji. Prowadząc politykę ciągłego rozwoju zastrzegamy sobie prawo do zmian i ulepszeń produktów przedstawionych w folderze bez uprzedniego powiadomienia. Kolorystyka przedstawiona w katalogu może się różnić od rzeczywistej. Zastrzegamy sobie prawo do błędów w druku.

Aprobaty:

Krajowa Ocena Techniczna ITB-KOT-2019/0860 wydanie 1 (system przesuwny)

Krajowa Ocena Techniczna ITB-KOT-2018/0633 wydanie 2 (drzwi przeciwpożarowe FORCA, ATHOS)

Krajowa Ocena Techniczna ITB-KOT-2022/2051 wydanie 1 (drzwi szklane)

Krajowa Ocena Techniczna ITB-KOT-2021/1945 wydanie 1 (drzwi składane i przesuwne szklane)

Krajowa Ocena Techniczna ITB-KOT-2017/0011 wydanie 2 (ENTER/SOLID/SOLID RC2)

Krajowa Ocena Techniczna ITB-KOT-2018/0407 wydanie 2 (OLIMP)

PN-EN 14351-2:2018-E12 (drzwi wewnątrzlokalowe)

Krajowa Ocena Techniczna ITB-KOT-2019/1132 wydanie 1 (drzwi SARA)

Krajowa Ocena Techniczna ITB-KOT-2019/0805 wydanie 1 (ościeżnice stalowe)



er Day
L D&A

DYSTRYBUTOR

DRE

82-300 Elbląg - Gronowo Górne, ul. Nefrytowa 4
Centrala: tel. 55 236 42 58
Dział obsługi klienta: tel. 55 236 42 43 do 48
fax 55 236 42 51
Dział marketingu: tel. 55 236 42 40
godziny pracy: 8:00 - 16:00
e-mail: dre@dre.pl www.dre.pl