

VIVENTO





ELEGANTE EO-01, CPL Czarny Uni AA, str. 78



ELEGANTE EM-01, PP Beż Kaszmir N8, str. 76

NOWOŚCI
2025



BASIC LINEA 05, FF Bianco DB, str. 158



AKUSTYCZNE SILENZIO 43, FF Dąb Halifax CD, str. 202

SPIS TREŚCI

DRZWIOPEDIA

- Kolorystyka	8
- Szyby	10
- Lewe, prawe czy uniwersalne?	11
- Rodzaje konstrukcji skrzydeł drzwiowych	12
- Standardowe wymiary	18
- Drzwi Na Miarę	19
- Opcje	20
- Systemy VIVENTO	22

DRZWI WEWNĘTRZNE

- kolekcja BRILLIANT	41
- kolekcja ELEGANTE	61
- kolekcja PRESTIGE	83
- kolekcja BASIC	141

DRZWI DO ZADAŃ SPECJALNYCH

177

DRZWI WEWNĘTRZNE WEJŚCIOWE

191

OŚCIEŻNICE I AKCESORIA

213

PANELE DEKORACYJNE

- kolekcja HERO	232
- kolekcja RYFLA	236

KLAMKI

238

AKCESORIA

245

INFORMACJE TECHNICZNE

249

SYSTEMY VIVENTO



System PRZYLGOWY, str. 22



System REWERS, str. 23



System SIMPLE, str. 24



System SMART, str. 25



Drzwi dwuskrzydłowe, str. 26



Drzwi przesuwne w systemie naściennym, str. 28



Drzwi przesuwne w systemie naściennym MAGIC, str. 30

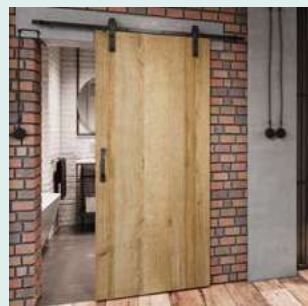

Drzwi przesuwne w systemie naściennym LOFT, str. 32



Drzwi przesuwne w systemie chowanym w ścianę, str. 34



Drzwi skośne, str. 36



Drzwi dwukolorowe, str. 37



System CONTRAST, str. 38

KOLEKCJA BRILLIANT



BA, str. 42

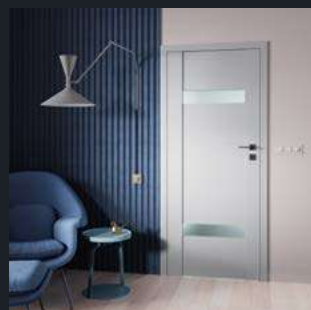

BB, str. 44



BC, str. 46

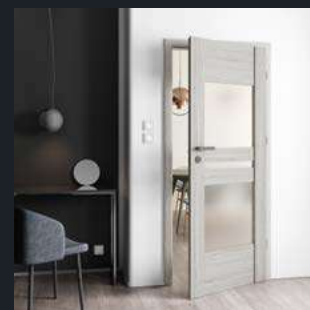

BD, str. 48



BE, str. 50



BF, str. 52



BG, str. 54



BH, str. 56



BO, str. 58

KOLEKCJA PRESTIGE



RB, str. 84



RC, str. 86



RD, str. 88



AN, str. 90



PA, str. 92



PI, str. 102



PJ, str. 104



PK, str. 106



PL, str. 108



PN, str. 110



RR, str. 124



MI, str. 126



PT, str. 128



PU, str. 130

KOLEKCJA ELEGANTE



EA, str. 62



EB, str. 64



EC, str. 66



ED, str. 68

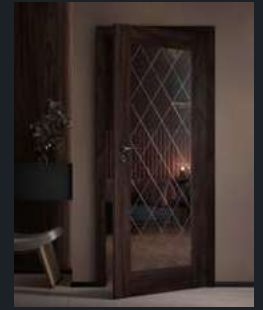

EI, str. 70



EK, str. 72



EL, str. 74



EM, str. 76

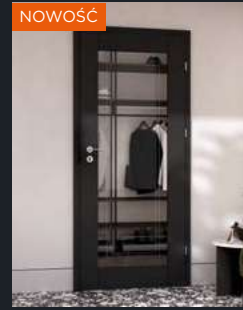

EO, str. 78

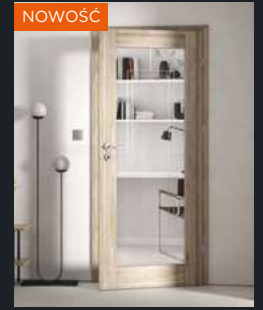

EP, str. 80



PB, str. 94



PC, str. 96



PE, str. 98



PH, str. 100



PO, str. 112-117



PP, str. 118



PQ, str. 120



PR, str. 122



PW, str. 132



PX, str. 134



PY, str. 136



PZ, str. 138

KOLEKCJA BASIC



STANDARD 01
str. 142



STANDARD 02
str. 144



STANDARD 03
str. 146



ASTORIA
VISIOSUN
str. 148



ASTORIA
MIRROR
str. 150



ASTORIA
BLACK
str. 152



ASTORIA
GOLD
str. 154



ASTORIA
WHITE
str. 156



LINEA
str. 158



PRESTON
str. 160



SARA
str. 162



ANATOLIA
str. 163



CLASSIC
str. 166



BERGAMO
str. 166



TRIVENTO
str. 167



PESARO
str. 167



SOFIA
str. 168



MANHATTAN
str. 168



VENTE
str. 169



RIMINI
str. 169



LAMBRO
str. 170



MEDIOLAN
str. 170



PORTO
str. 171



VERONA
str. 171



CENTUR
str. 172



LIMA
str. 172



MADRYT
str. 173



MACADI-3
str. 173



VEDI
str. 173



SAPPORO
str. 174



DALLAS
str. 174



CARSON
str. 175



BOSTON
str. 175



FLAVIO
str. 176



PANAMA
str. 176

DRZWI DO ZADAŃ SPECJALNYCH



Drzwi uniwersalne INVE
str. 178



Drzwi zlicowane ze ścianą INVISIBLE
str. 180



Drzwi z przejściem dla zwierząt AMIGO
str. 182



Drzwi z oknem podawczym INSET
str. 184



Drzwi wahadłowe SWING
str. 186

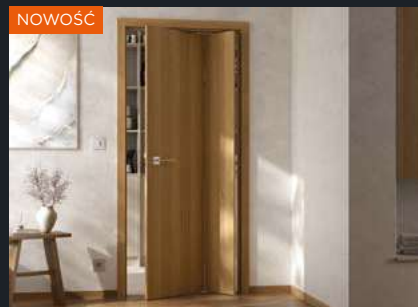

Drzwi składane FOLD-P
str. 188

DRZWI WEJŚCIOWE WEWNĘTRZNE



SOLID PLUS
LINEA
str. 192

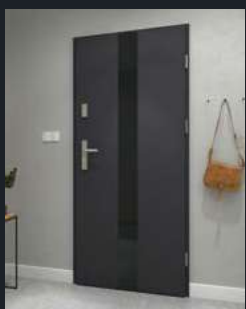

SOLID PLUS
ASTORIA BLACK,
ASTORIA VISIOSUN,
ASTORIA GOLD
str. 194



SOLID PLUS
ASTORIA MIRROR,
ASTORIA WHITE
str. 196



SOLID PLUS
STANDARD, VEGAS
str. 198



AKUSTYCZNE
SILENZIO 46
str. 200



AKUSTYCZNE
SILENZIO 43,
SILENZIO 42
str. 202



AKUSTYCZNE
PRZECIWOŻAROWE
SILENZIO HAL 32
str. 204



AKUSTYCZNE
SILENZIO HAL 32
str. 206



AKUSTYCZNE
SILENZIO 32,
SILENZIO 31
str. 208



AKUSTYCZNE
SILENZIO 29
str. 210

KOLORYSTYKA

WYBIERZ IDEALNY KOLOR DLA SIEBIE!

Oferujemy aż 6 grup kolorystycznych, dzięki czemu każdy znajdzie coś dla siebie. Ciemne odcienie drewna dodadzą elegancji i szyku, jasne natomiast optycznie powiększą przestrzeń. A może wolisz coś bardziej nowoczesnego i oryginalnego? W takim razie zapraszamy do zapoznania się z naszymi drzwiami w kolorach białym, szarym, czarnym czy nawet granatowym.

Wszystkie kolory w katalogu zostały uzyskane metodą drukarską i ze względu na ograniczenia technologii druku mogą się różnić od kolorów rzeczywistych. Na postrzeganie barw mają także wpływ: oświetlenie, rodzaj podłoża i jego faktura oraz kolor otoczenia. Na realną ocenę koloru i struktury ma także wpływ wielkość prezentowanej próbki, dlatego ocenę koloru zalecamy przeprowadzić w salonach sprzedaży przy pomocy wzornika kolorów i produktów na ekspozycji. Okleina we wzorniku to jedynie wycinek całości. Folia dekoracyjna imituje naturę i jest różnorodna. W zależności od tego, który fragment pełnej rolki zostanie użyty, produkt może nieco odbiegać od wzornika, co nie stanowi wady.

GRUPA PVC

Skrzydła drzwiowe wykończone są wysokiej jakości okleiną PVC o grub. 0,30-0,50 mm ze strukturą naturalnego drewna. Wysoka odporność na uszkodzenia mechaniczne, zabrudzenia i promieniowanie UV sprawia, że drzwi doskonale sprawdzają się zarówno w budynkach mieszkalnych, jak i w obiektach użyteczności publicznej. Ościeżnice są produkowane w grupie kolorystycznej PP.



Biały Struktura 94



Dąb Grandson Naturalny 95

GRUPA PP

Drzwi wykończone folią dekoracyjną na bazie polipropylenu o grub. 0,20 mm, której powierzchnia pokryta jest warstwą transparentnego lakieru termoutwardzalnego zapewniającego odporność na zarysowania. Produkt wysokiej jakości, znajdujący zastosowanie zarówno w budynkach o dużym natężeniu ruchu, jak i mieszkalnych.

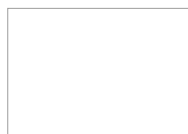

Biały Supermat BS
zbliżony do RAL 9003
lub NCS 0300N



Biały Struktura BT



Szary Supermat SS
zbliżony do RAL 7047
lub NCS 2000N



Szary Jasny N7
zbliżony do RAL 7047
lub NCS 2502-R



Szary Kamienny L1
zbliżony do RAL 7046
lub NCS 4502-B



Beż Kaszmir N8
zbliżony do
RAL 0608005
lub NCS 2005-Y80R



Mokka L2
zbliżony do RAL 7030
lub NCS 4005-Y50R



Granatowy N6
zbliżony do RAL 7021
lub NCS 8005-R80B



Dąb Grandson
Naturalny DG

GRUPA CPL

Drzwi pokryte wysokiej jakości laminatem dwuwarstwowym o grub. 0,20 mm składającym się z papieru zaimpregnowanego w termoutwardzalnych żywicach oraz materiału podkładowego nadającego produktowi elastyczność. Laminat charakteryzuje się wysoką twardością powierzchni, wytrzymałością na zarysowania i ścieralnością oraz – dzięki zastosowaniu mechanicznej struktury na powierzchni kolorów drewnopodobnych – efektem naturalnego drewna.



Biały Uni AC
zbliżony do RAL 9010
lub NCS 0502 G54



Szary Uni AD
zbliżony do RAL 7035
lub NCS 2002-G



Antracyt Uni AB
zbliżony do RAL 7024
lub NCS 7500N

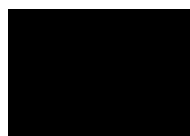

Czarny Uni AA
zbliżony do RAL 9017
lub NCS 8500N

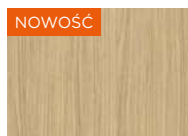

Dąb Surowy L3



Dąb Rift L4



Orzech Włoski AF

GRUPA CLPL

Skrzydła drzwiowe oraz ościeżnice wykończone są niezwykle trwałym fornirem syntetycznym CLPL o grub. 0,12 mm. Dekor pokryty jest żywicą melaminowo-akrylowo-poliuretanową, która doskonale zabezpiecza powierzchnię przed ścieraniem, uszkodzeniami, a także działaniem światła. Wysokiej jakości fornir do złudzenia imituje piękny, naturalny rysunek drewna, co sprawia, że rozwiązanie to wybierane jest do domów, mieszkań, szkół, biur i hoteli.



Dąb Miodowy 29



Dąb Hiszpański 28

GRUPA FF

Zarówno skrzydła drzwiowe, jak i ościeżnice okleinowane są odporną na ścieranie folią finish o grub. 0,10-0,15 mm, odwzorowującą rysunek drewna. Trwałe i starannie wykonane, są idealną propozycją dla Klientów szukających efektownych rozwiązań.

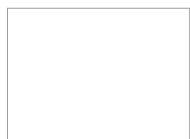

Bianco DB
zbliżony do RAL 9003
lub NCS 0300N



Biały Sibiu 99



Dąb Śnieżny N2



Dąb Srebrzysty GF



Dąb Kornwalia CB



Dąb Halifax CD

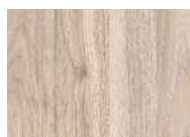

Orzech Kolumbijski OA



Cedr 74



Dąb Sonoma 21



Dąb Riviera D1



Dąb Naturalny GR



Dąb Catania N1



Dąb Delano DD



Orzech Nussbaum BA



Bengali Mango CE



Dąb Antracyt IJ



Paint-Me 79 - folia do
samodzielnego ma-
lowania, tapetowania
lub pokrycia tynkiem
strukturalnym

GRUPA LAK

Skrzydła drzwiowe wykończone HDF lakierowanym o grub. 3 mm lub 6 mm, zabezpieczonym powłoką z filtrem UV o podwyższonej odporności na zarysowania. Bezproblemowe w użytkowaniu przez wiele lat. Cechą charakterystyczną tej grupy kolorystycznej jest różnica w odcieniu pomiędzy barwą skrzydła drzwiowego a ościeżnicą, elementami wykończeniowymi i listwami przyszybowymi z uwagi na zastosowanie różnych materiałów.

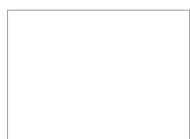

Biały 03



Dąb Bielony 08



Dąb Srebrny 2C



Wiąz Skandynawski 2D

CENNA INFORMACJA



Grupa kolorystyczna LAK charakteryzuje się różnicą w odcieniu i strukturze między skrzydłem drzwiowym a ościeżnicą oraz elementami wykończeniowymi i listwami przyszybowymi.



LAMINAT HPL

Laminaty HPL (High Pressure Laminate) to wysokociśnieniowe materiały dekoracyjne, które wyróżniają się wyjątkową odpornością na uszkodzenia mechaniczne, działanie wilgoci i intensywne użytkowanie. W drzwiach marki VIVENTO stosujemy wyselekcjonowane laminaty HPL renomowanych producentów - Kronospan i Egger - gwarantujące najwyższy poziom estetyki oraz trwałości.

Laminat HPL został uwzględniony w wybranych cennikach skrzydeł, natomiast ościeżnicę należy zamawiać w kolorach dostępnych w pozostałych grupach kolorystycznych w dopasowanej tonacji lub kontrastującą stylistycznie.

SZYBY

Szeroki wybór szyb pozwala stworzyć wyjątkowe i spersonalizowane wnętrze. W naszej ofercie znajdziesz szkło matowe (matowa powierzchnia montowana jest od strony szerokości całkowitej skrzydła – S2), przezroczyste, kolorowe oraz zdobione różnymi motywami. Wszystkie szyby mają grubość 4 mm, z wyjątkiem szyby VSG 33.1, której grubość wynosi 6 mm.

Dzięki różnorodności szyb nadasz swoim drzwiom niepowtarzalny charakter i stworzysz ciekawy efekt dekoracyjny. Poza tym przeszklenie może pełnić również funkcję praktyczną, np. w przypadku drzwi zamontowanych w łazience czy sypialni zapewni prywatność. Poznaj naszą ofertę i wybierz szybę, która najbardziej odpowiada Twoim potrzebom i gustom.



Szyba VSG 22.1
lub VSG 33.1



Szyba hartowana



Satin Deco



Lacomat



Satin Lines



Kora Biała



Visiosun



Lustro



Lustro grafitowe



Czarna Visiosun Lacobel



Czarna Lacobel



Złota Lacobel



Biała Lacobel



Satyna hartowana



Satin Sapporo hartowana



Satyna hartowana, fazowana



Przezroczysta, hartowana, fazowana



Przezroczysta, hartowana, grafitowa



VSG 22.1 lub 33.1 satyna



VSG 22.1 lub VSG 33.1 przezroczysta



VSG 22.1 czarna

LEWE, PRAWIE CZY UNIWERSALNE?

JEDNOSKRZYDŁOWE

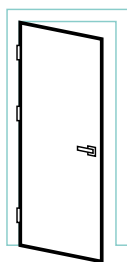

lewe

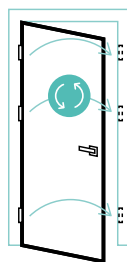

uniwersalne
patrz str. 178

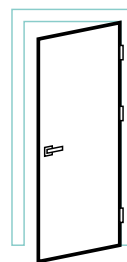

prawe

REWERSYJNE

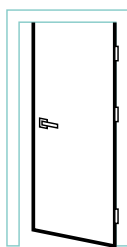

lewe

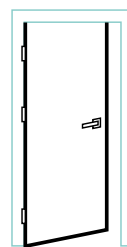

prawe

DWUSKRZYDŁOWE

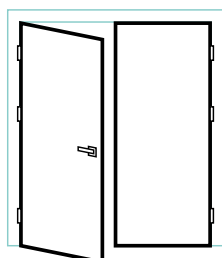

lewe

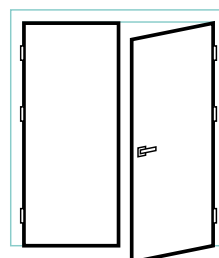

prawe

SKŁADANE FOLD-P

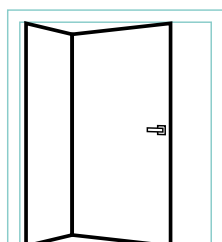

lewe

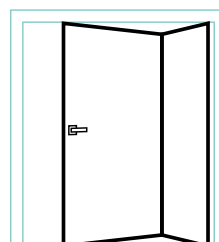

prawe

PRZESUWNE

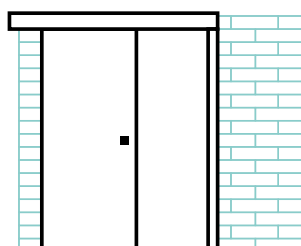

w lewo

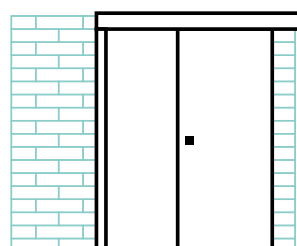

w prawo

RODZAJE KONSTRUKCJI SKRZYDEŁ DRZWIOWYCH

BRILLIANT – RAMOWE

Grubość skrzydła drzwiowego 40 mm



Konstrukcja ramowa

wysokiej jakości okleiny

pióro stabilizujące

niestandardowe wymiary

OPCJA

system dwuskrzydłowy

OPCJA

system przesuwny

OPCJA

poprzeczne panele o tej samej grubości co wiązanie górne i dolne

brak ramki przyszybowej

szyba VSG 22.1 satyna lub czarna

w standardzie 3 wysokiej jakości zawiasy dopasowane do wybranego systemu

drewniane kołki stabilizujące

uszczelka opadająca

OPCJA

1. element pionowy z kompozytu drewno-MDF, grub. 40 mm
2. poprzeczne panele MDF, wszystkie o jednakowej grub. 30 mm
3. wypełnienie dekiem, grub. 3,5 mm lub 9 mm, albo szybą, grub. 4 lub 6 mm
4. kołki drewniane
5. pióra stabilizujące

ogranicznik kąta otwarcia

OPCJA

wiązanie górne i dolne o tej samej wysokości (nie dotyczy modelu BG)

dostępne systemy:

- przylgowe
- bezprzylgowe SMART
- bezprzylgowe SIMPLE

solidna konstrukcja ramowa

szeroki wybór dekorów

szeroki wybór klamek patrz str. 238

OPCJA

zaokrąglone krawędzie

lita konstrukcja z drewna i MDF bez pustych przestrzeni

wentylacja: podcięcie lub tuleje, więcej inf. na str. 21

OPCJA

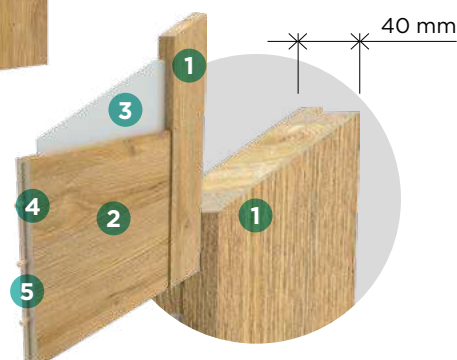

RODZAJE KONSTRUKCJI SKRZYDEŁ DRZWIOWYCH

ELEGANTE – RAMOWE

Grubość skrzydła drzwiowego 38 mm



Konstrukcja ramowa

wysokiej jakości okleiny

pióro stabilizujące

wzór szprosów wykonany na folii umieszczonej między dwiema taflami szkła zapewnia elegancję i ułatwia czyszczenie

niestandardowe wymiary

OPCJA

system dwuskrzydłowy

OPCJA

system przesuwny

OPCJA

brak ramki przyszybowej

szyba VSG 22.1 przezroczysta lub Lacomat ze wzorem w kolorze czarnym, białym lub złotym albo hartowana frezowana przezroczysta, satyna lub grafitowa

w standardzie 2 lub 3 wysokiej jakości zawiasy dopasowane do wybranego systemu

drewniane kołki stabilizujące

uszczelka opadająca

OPCJA

ogranicznik kąta otwarcia

OPCJA

dostępne systemy:

- przylgowe
- bezprzylgowe SMART
- bezprzylgowe SIMPLE

solidna konstrukcja ramowa

szeroki wybór dekorów

szeroki wybór klamek patrz str. 238

OPCJA

zaokrąglone krawędzie

lita konstrukcja MDF bez pustych przestrzeni

wentylacja: podcięcie lub tuleje, więcej inf. na str. 21

OPCJA

1. element pionowy z MDF, grub. 38 mm
2. poprzeczne panele MDF, grub. 30 mm
3. wypełnienie szybą, grub. 4 mm
4. kołki drewniane
5. pióra stabilizujące

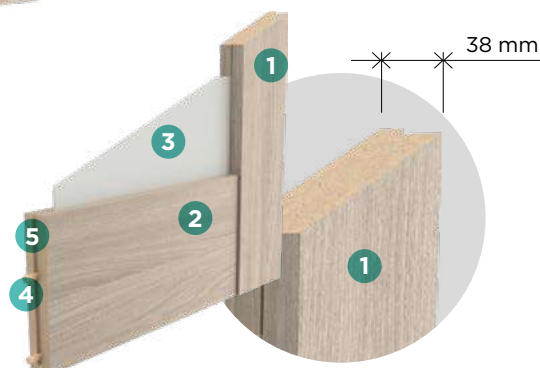

RODZAJE KONSTRUKCJI SKRZYDEŁ DRZWIOWYCH

PRESTIGE – RAMOWE

Grubość skrzydła drzwiowego 38 mm



Konstrukcja ramowa

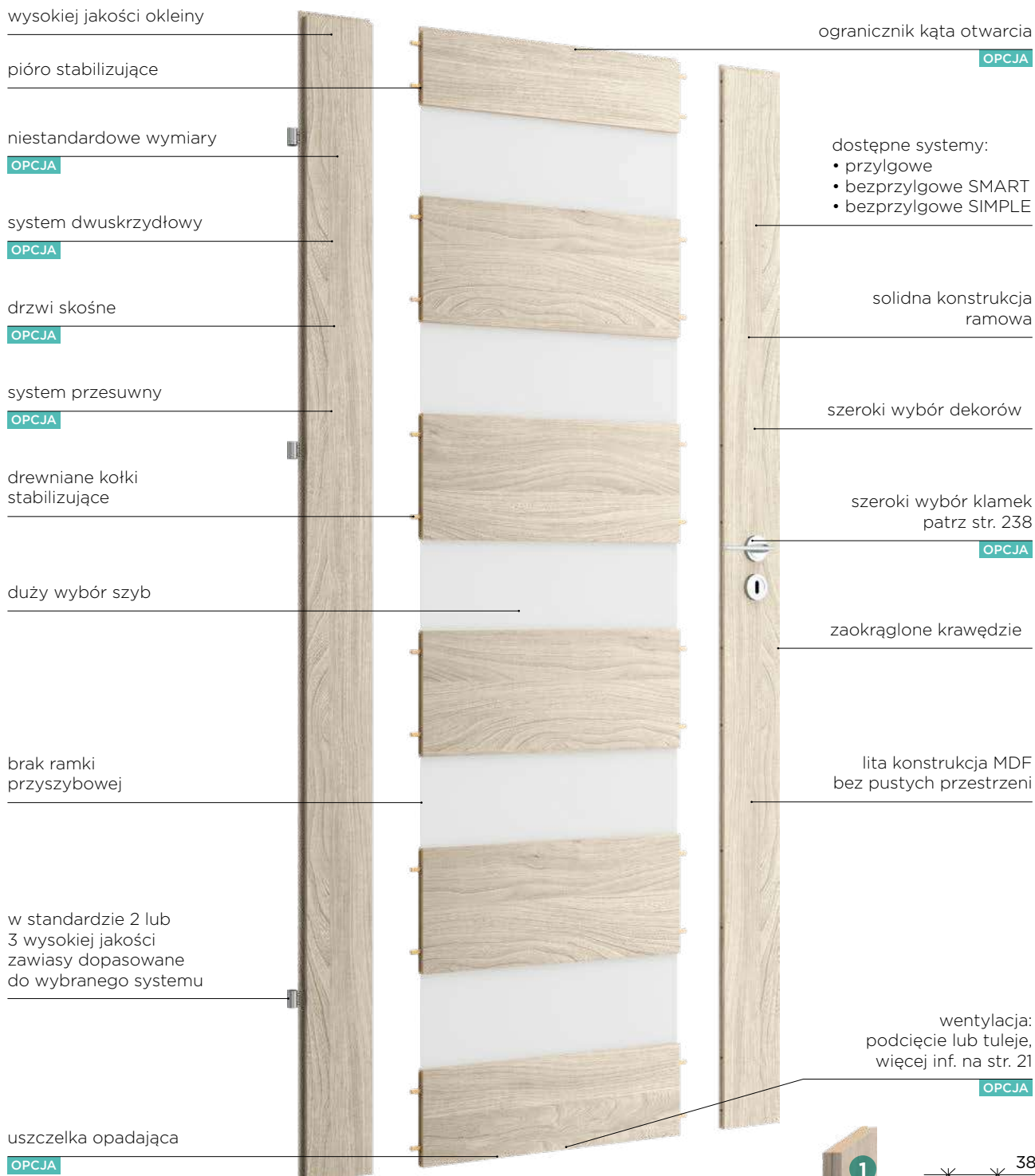

1. element pionowy z MDF, grub. 38 mm
2. poprzeczne panele MDF, grub. 30 mm i 16 mm (w modelach PR, RR i MI grub. 22 mm)
3. wypełnienie dekorem, grub. 3,5 mm lub 9 mm, lub szybą, grub. 4 lub 6 mm
4. kotki drewniane
5. pióra stabilizujące

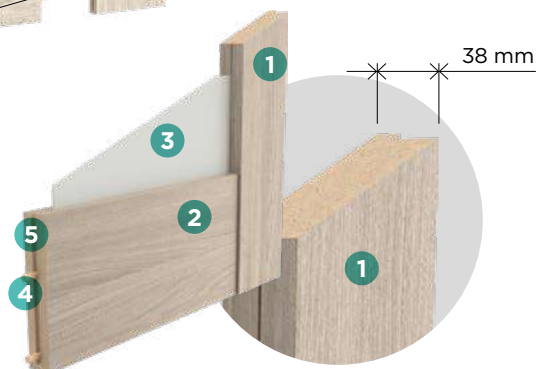

RODZAJE KONSTRUKCJI SKRZYDEŁ DRZWIOWYCH

BASIC – PŁYTOWE

Grubość skrzydła drzwiowego 40 mm



Konstrukcja płytowa

wzmocnienie pod samozamykacz

OPCJA

niestandardowe wymiary

OPCJA

system dwuskrzydłowy

OPCJA

drzwi skośne

OPCJA

system przesuwny

OPCJA

drzwi dwukolorowe

OPCJA

trzeci zawias, zwiększający wytrzymałość na obciążenia

OPCJA

krawędź standard z widoczną nitką klejową

nitka klejowa w drzwiach płytowych charakteryzuje się ostrym kantem na połączeniu dwóch różnych materiałów, czyli powierzchni oraz obrzeża, i jest cechą charakterystyczną produktu



zaokrąglona krawędź soft, z obrzeżem wykładanym na powierzchnię skrzydła

OPCJA

w standardzie 2 lub 3 wysokiej jakości zawiasy dopasowane do wybranego systemu

felc 20 mm

OPCJA

wypełnienie strukturą „plastra miodu”, płytą pełną lub płytą wiórową, w zależności od modelu

wzmocnienie panelem z blachy ze stali nierdzewnej

OPCJA

ogranicznik kąta otwarcia

OPCJA

nowoczesna listwa przyszybowa

szeroki wybór szyb lub bulajów

system CONTRAST

OPCJA

dostępne systemy:

- przylgowe
- bezprzylgowe SMART
- bezprzylgowe SIMPLE
- przylga odwrócona REWERS

szeroki wybór klamek patrz str. 238

OPCJA

konstrukcja z MDF lub z drewna w zależności od modelu

OPCJA

ramki przyszybowe mocowane są za pomocą sztyftów

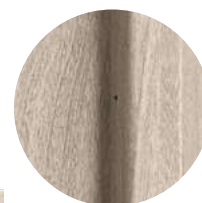

szeroki wybór dekorów

wentylacja: podcięcie, tuleje lub kratka więcej inf. na str. 21

OPCJA

uszczelka opadająca

OPCJA

RODZAJE KONSTRUKCJI SKRZYDEŁ DRZWIOWYCH

SOLID PLUS – PŁYTOWE

Grubość skrzydła drzwiowego 46 mm



Konstrukcja płytowa

krawędź soft (zaokrąglona, z obrzeżem wykładanym na powierzchnię skrzydła)

OPCJA

niestandardowe wymiary

OPCJA

drzwi dwukolorowe

OPCJA

uszczelka montowana na trzech krawędziach

w standardzie 3 wysokiej jakości zawiasy dopasowane do wybranego systemu

ościeżnica stała lub regulowana z drewna

krawędź standard z widoczną nitką klejową

nitka klejowa w drzwiach płytowych charakteryzuje się ostrym krawędziem na połączeniu dwóch różnych materiałów, czyli powierzchni oraz obrzeża, i jest cechą charakterystyczną produktu



2 bolce antywyważeniowe

wypełnienie płytą pełną lub wiórową, obłożoną dwustronnie płytą HDF 6 mm

podwójny ramiak drewniany

próg stalowy

ogranicznik kąta otwarcia

OPCJA

system CONTRAST

OPCJA

dostępne systemy:

- przylgowe
- bezprzylgowe SIMPLE

wizjer panoramiczny

dwa zamki na wkładkę

solidna klamka patrz str. 244



wkładka patentowa w systemie jednego klucza

wielopunktowy zamek listwowy RC2

OPCJA

szeroki wybór dekorów

zwiększona grubość skrzydła do 46 mm

wzmocnienie panelem z blachy ze stali nierdzewnej, jedno- lub dwustronne

OPCJA

uszczelka opadająca

OPCJA

RODZAJE KONSTRUKCJI SKRZYDEŁ DRZWIOWYCH

1. wypełnienie dekiem lub szybą
2. lita i masywna konstrukcja z MDF (ELEGANTE i PRESTIGE) lub z drewna i MDF (BRILLIANT)
3. kołki drewniane
4. pióra stabilizujące



Konstrukcja ramowa

KONSTRUKCJA RAMOWA

Seria BRILLIANT, ELEGANTE i PRESTIGE to nie tylko wyjątkowo piękne, ale również niezwykle trwałe i wytrzymałe rozwiązanie dzięki zastosowanej we wszystkich modelach technologii ramowej. Wykorzystuje ona litą, odporną na odkształcenia konstrukcję z płyt drewnopochodnych lub z elementami drewnianymi. Wszystkie jej elementy są masywne, a ich połączenie za pomocą kołków oraz tzw. piór stabilizujących dodatkowo wzmacnia i stabilizuje skrzydło drzwiowe. Konstrukcja ramowa pozwala na skrócenie drzwi do 30 mm.

1. warstwa zewnętrzna (okładzina) z HDF
2. wzmacniające i stabilizujące wypełnienie, tzw. „plaster miodu”
3. podwójny ramiak z MDF

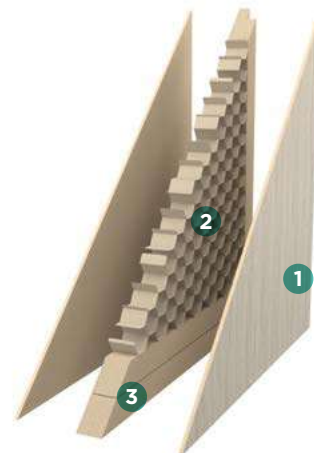

Konstrukcja MDF

KONSTRUKCJA MDF

Podstawą konstrukcji jest wytrzymały ramiak z drewnopochodnej płyty MDF, a wypełnienie stanowi wzmacniająca i stabilizująca warstwa tzw. „plaster miodu”. Warstwa zewnętrzna to drewnopochodna płyta HDF o grubości 3 mm, wykończona wybranym dekiem. Dzięki zastosowaniu podwójnego ramiaka przy dolnej krawędzi drzwi można je skrać do 30 mm.

1. warstwa zewnętrzna (okładzina) z HDF
2. wzmacniające i stabilizujące wypełnienie, tzw. „plaster miodu”
3. podwójny ramiak z drewna iglastego

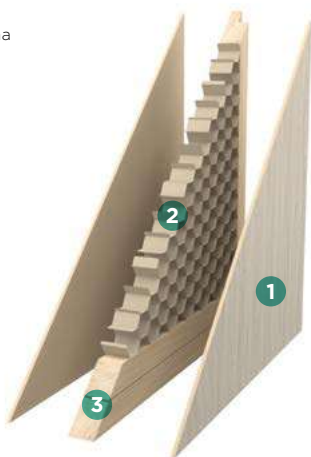

Konstrukcja drewniana

KONSTRUKCJA DREWNIANA

Technologia dostępna w drzwiach z grupy BASIC to solidne i ponadczasowe rozwiązanie. Podstawą konstrukcji jest tradycyjny ramiak z drewna iglastego. Wypełnienie wzmacniające i stabilizujące stanowi warstwa tzw. „plaster miodu”. Natomiast warstwę zewnętrzną, zwaną okładziną, tworzy drewnopochodna płyta HDF o grubości 3 mm, wykończona wybranym dekiem. Dzięki zastosowaniu podwójnego ramiaka drzwi na konstrukcji drewnianej można skrać do 60 mm.

1. warstwa zewnętrzna (okładzina) z HDF
2. wypełnienie płytą pełną lub wiórową
3. podwójny ramiak

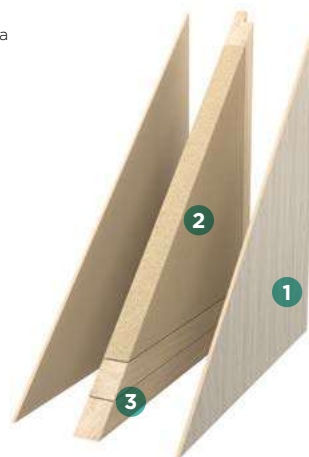

Wypełnienie płytą pełną

KONSTRUKCJA Z WYPEŁNIENIEM PŁYTĄ PEŁNĄ LUB WIÓROWĄ

Wypełnienie płytą to bardzo trwałe i stabilne rozwiązanie. Podstawą konstrukcji jest stabilny ramiak, a wypełnienie stanowi lekka płyta pełna lub ciężka płyta wiórowa. Warstwa zewnętrzna to drewnopochodna płyta HDF o grubości 3 mm, pokryta dekiem z wybranej grupy kolorystycznej. Dzięki zastosowaniu podwójnego ramiaka przy dolnej krawędzi drzwi konstrukcja ta może być skracana do 60 mm.

CENNA INFORMACJA

Ze względów konstrukcyjnych nie można skraćć we własnym zakresie modeli: ASTORIA, LINEA, SOLID PLUS LINEA, FOLD-P, drzwi w systemach przesuwnych, dwuskrzydłowych, akustycznych i przeciwpożarowych.



SKRZYDŁA DRZWIOWE

STANDARDOWE WYMIARY

SZEROKOŚĆ

Szerokości „60”, „70”, „80” i „90” dostępne są w standardzie. Inne wymiary („100”, „110”) – w opcji za dodatkową opłatą, w zależności od wybranej kolekcji i modelu. Drzwi dwuskrzydłowe produkujemy w zakresie szerokości „100”-„220”, w zależności od kolekcji i modelu.

- przylgowe – S2 w mm: „60”= 644, „70”=744, „80”=844, „90”=944
- bezprzylgowe SMART lub SIMPLE – S2 w mm: „60”=618, „70”=718, „80”=818, „90”=918
- przyłga odwrócona REWERS – S2 w mm: „60”=644, „70”=744, „80”=844, „90”=944
- rysunki techniczne oraz pozostałe wymiary znajdują się w dziale INFORMACJE TECHNICZNE

WYSOKOŚĆ

Wysokość skrzydeł drzwiowych zależy od zastosowanego systemu i jest zgodna z polską normą. Na życzenie oferujemy również drzwi na miarę.

- przylgowe BRILLIANT, ELEGANTE, PRESTIGE, BASIC, SOLID PLUS, PPOŻ. SILENZIO HAL 32, SILENZIO HAL 32, SILENZIO 32/31/29 – H2 w mm: 2030
- przylgowe SILENZIO 46/43/42 – H2 w mm: 2035
- bezprzylgowe SMART lub SIMPLE – H2 w mm: 2017
- przyłga odwrócona REWERS – H2 w mm: 2029
- sposób wykończenia oraz konstrukcja skrzydła drzwiowego dopuszczają korektę długości we własnym zakresie poprzez podcięcie od dołu, jednak nie więcej niż 60 mm w przypadku skrzydeł drzwiowych na konstrukcji drewnianej i 30 mm w przypadku skrzydeł drzwiowych na konstrukcji z MDF
- rysunki techniczne oraz pozostałe wymiary znajdują się w dziale INFORMACJE TECHNICZNE



60-90

OPCJA



100-110

CENNA INFORMACJA



Podane wymiary dotyczą produktów standardowych. Jeśli zamawiasz drzwi o nietypowej wysokości, skrzydło jest skracane lub wydłużane wyłącznie od dołu, dlatego zaznacz opcję *zmiana położenia zamka i dolnego zawiasu*, aby klamka i zawiasy znajdowały się na wymaganej wysokości.

DRZWI Z KOLEKCJI BRILLIANT



BRILLIANT BA-02, wysokość standardowa, przylgowe

DRZWI Z KOLEKCJI ELEGANTE I PRESTIGE



PRESTIGE PB-02, wysokość standardowa, przylgowe

DRZWI Z KOLEKCJI BASIC



BASIC VERONA 4/4, wysokość standardowa, przylgowe

MOŻLIWOŚCI PRODUKCJI DRZWI NA MIARĘ

drzwi na **miarę**

VIVENTO

ROZWIŃ SKRZYDŁA

Pamiętaj, że nie musisz ograniczać się do standardowych wymiarów drzwi – oferujemy możliwość zamówienia modeli skrojonych na miarę, zarówno pod względem wysokości, jak i szerokości. W zależności od kolekcji i wybranego modelu, skrzydła mogą być precyzyjnie dopasowane do wymiarów otworu drzwiowego, także z uwzględnieniem dodatkowych zawiasów przy wyższych drzwiach czy zmiany położenia zamka. Szczegółowe informacje o możliwościach produkcyjnych znajdziesz w tabeli dopłat przy każdym modelu.



Szkrojone
na miarę

SZEROKOŚĆ

- BRILLIANT, ELEGANTE, PRESTIGE – S2 min. w mm: 420; S2 maks. w mm: 1044
- BASIC – S2 min. w mm: 610 (skrzydło gładkie pełne 244); S2 maks. w mm: 1144
- SILENZIO 46/43/42 – S2 min. w mm: 486; S2 maks. w mm: 1144
- SILENZIO 32/31/29, PPOŻ. SILENZIO HAL 32, SILENZIO HAL 32 – S2 min. w mm: 344; S2 maks. w mm: 1144

WYSOKOŚĆ

Zamówienia na drzwi o niestandardowej wysokości rozpatrujemy indywidualnie – w zależności od specyfiki wybranego modelu i oczekiwanej wysokości.

- BRILLIANT – H2 maks. w mm: 2270
- ELEGANTE, PRESTIGE – H2 maks. w mm: 2500
- BASIC, SOLID PLUS, SILENZIO 32/31/29, PPOŻ. SILENZIO HAL 32, SILENZIO HAL 32 – H2 maks. w mm: 2480
- SILENZIO 46/43/42 – H2 maks. w mm: 2485
- ze względów konstrukcyjnych nie można skracać we własnym zakresie modeli: ASTORIA, LINEA, SOLID PLUS ASTORIA, SOLID PLUS LINEA, FOLD-P, przesuwanych, dwuskrzydłowych, akustycznych, przeciwpożarowych, drzwi z uszczelką opadającą oraz drzwi z wentylacją fabryczną.

DRZWI Z KOLEKCJI BRILLIANT

DRZWI Z KOLEKCJI ELEGANTE I PRESTIGE

DRZWI Z KOLEKCJI BASIC

model STANDARD od 244 mm
pozostałe modele od 610 do 1144 mm



OPCJE



Felc 20 mm

DRZWI PRZYLGOWE - FELC 20 mm

Standardowa głębokość felcu w drzwiach wewnętrznych VIVENTO to 26 mm. W ramach dodatkowej opcji w kolekcji BASIC istnieje możliwość zamówienia drzwi z felcem 20 mm, np. dostosowanych do istniejących ościeżnic o mniejszym profilu przylgi.



Wizjer

WIZJER PANORAMICZNY 200°

Standardowe wyposażenie w kolekcji drzwi SOLID PLUS. Wysokiej jakości wizjer dostępny w różnych kolorach.



Chrom



Satyna chrom



Mosiądz



Patyna



Biały



Czarny mat



Progi

PROGI

Istnieje możliwość wyposażenia drzwi – zależnie od szczególnych potrzeb użytkowników – w próg drewniany surowy z uszczelką lub próg z blachy nierdzewnej z uszczelką. Zamontowanie progu wpływa pozytywnie na szczelność drzwi, izolacyjność termiczną oraz estetykę. Występują w uniwersalnych wymiarach – brak możliwości fabrycznego docięcia ich na wymiar w przypadku drzwi niestandardowych.



Uszczelka opadająca

USZCZELKA OPADAJĄCA

Standardowe wyposażenie drzwi akustycznych, dostępne jako opcja w serii drzwi BRILLIANT, ELEGANTE, PRESTIGE, BASIC i SOLID PLUS. Stanowi barierę chroniącą pomieszczenia przed przedostawaniem się powietrza, dźwięku, kurzu, insektów, a nawet dymu oraz ognia. Poprawia izolację akustyczną i termiczną. Jest nowoczesnym zamiennikiem tradycyjnych progów.



Izolacja akustyczna

IZOLACJA AKUSTYCZNA

Drzwi akustyczne VIVENTO noszą nazwę SILENZIO – liczba w nazwie modelu odpowiada poziomowi izolacyjności akustycznej w decybelach dla wersji jednoskrzydłowej. W przypadku modeli dwuskrzydłowych izolacyjność jest niższa – na przykład SILENZIO HAL 32 oferuje 32 dB w wersji jednoskrzydłowej i 27 dB w wersji dwuskrzydłowej. Najwyższe parametry osiąga model SILENZIO 46, który dzięki skrzydłu o grubości 67 mm i czterostopniowemu systemowi uszczelnień zapewnia izolacyjność na poziomie 46 dB w wersji jednoskrzydłowej i 44 dB w wersji dwuskrzydłowej. Wszystkie modele serii wykorzystują masywny, drewniany ramiak oraz ciężkie wypełnienie dźwiękochłonne, tworząc skuteczną barierę przed hałasem w przestrzeniach, w których cisza ma kluczowe znaczenie.



Ogniotrwałe EI30/EI60

PRZECIWOŻAROWE EI30/EI60

Praktyczne i niezawodne drzwi AKUSTYCZNE PRZECIWOŻAROWE SILENZIO HAL 32 EI30 oraz EI60 zapewnią niezbędną ochronę przeciwpożarową w zakresie określonej dla danego modelu: 30 min. w EI30 oraz 60 min. w EI60 oraz akustykę na poziomie 32 dB w wersji jednoskrzydłowej i 27 dB w wersji dwuskrzydłowej.



Samozamykacz

SAMOZAMYKACZ

Drzwi przeciwpożarowe decydują o bezpieczeństwie budynku, dlatego muszą spełniać warunki dotyczące m.in. szczelności ogniowej czy kontroli dostępu, a także być wyposażone w samozamykacz dopasowany do szerokości oraz ciężaru skrzydeł drzwiowych. Akustyczne drzwi przeciwpożarowe VIVENTO zaopatrzone są w samozamykacz nawierzchniowy lub ukryty, posiadający wszystkie atesty. Samozamykacz jest niezbędnym elementem wyposażenia drzwi o odporności ogniowej oraz opcją w przypadku innych kolekcji drzwi.

WENTYLACJA

Drzwi montowane w pomieszczeniach wymagających prawidłowej wentylacji (np. w łazienkach) muszą - zgodnie z przepisami budowlanymi - posiadać specjalne otwory wentylacyjne o łącznej powierzchni 0,022 m². Wskazaną przepustowość spełnia kratka wentylacyjna. Można również zastosować inne dostępne rozwiązanie, z zachowaniem odpowiedniego prześwitu pomiędzy skrzydłem drzwiowym a podłogą, w zależności od szerokości skrzydła, aby sumaryczna przepustowość powietrza wyniosła 0,022 m². Wentylacja fabryczna wyklucza możliwość samodzielnego skrótu drzwi.

Szczegółowe informacje znajdują się w opisach poszczególnych modeli drzwi. W drzwiach niższych, produkowanych na wymiar, należy sprawdzić, czy wybrana forma wentylacji jest możliwa do zastosowania.



Tuleje wentylacyjne



Tuleje wentylacyjne

TULEJE WENTYLACYJNE

z tworzywa, kwadratowe, kolor: biały, czarny mat, złoty, chrom, chrom satyna (szt.)



z tworzywa, okrągłe, szeroka paleta kolorów (kpl.), dostępne w kolekcji BASIC



metalowe, okrągłe, kolor: nikiel, brąz (szt.)



Liczba tulejek w skrzydłach drzwiowych

Szerokość skrzydła drzwiowego	BRILLIANT, ELEGANTE i PRESTIGE	BASIC
60	3	4
70	4	4
80	4	5
90, 100	5	5
110	-	5



Kratka wentylacyjna

KRATKA WENTYLACYJNA

z tworzywa, kolor: biały, srebrny mat, szary, dąb, ciemny brąz; dostępna w kolekcji BASIC

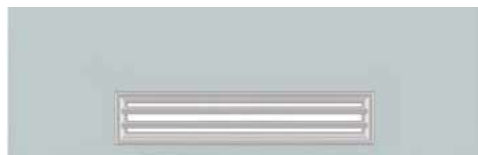

srebrny mat



biały

szary

dąb

ciemny brąz

ze stali nierdzewnej, kolor: inox, czarny dostępna w kolekcji BASIC



inox



czarny



Podcięcie wentylacyjne



Podcięcie wentylacyjne

PODCIĘCIE WENTYLACYJNE

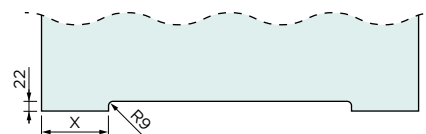

Skrzydło płytowe X = 150 mm
Skrzydło ramowe przylgowe X = 160 mm
Skrzydło ramowe bezprzylgowe X = 147 mm



Skrót rekuperacyjny



Skrót rekuperacyjny

SKRÓT REKUPERACYJNY 15 MM



Skrót rekuperacyjny to fabryczna modyfikacja skrzydła drzwiowego polegająca na jego skróceniu o 15 mm względem wymiaru standardowego. Zabieg ten zwiększa prześwit między dolną krawędzią skrzydła a podłogą - w porównaniu do standardowego prześwitu - łącznie do około 22 mm.

DRZWI

SYSTEM PRZYLGOWY

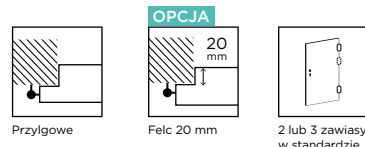

Drzwi wewnętrzne w systemie przylgowym VIVENTO to ponadczasowe rozwiązanie, które łączy w sobie tradycyjną estetykę z nowoczesną precyzją wykonania. Zapewnia stabilne i szczelne zamknięcie, gwarantując komfort użytkowania i w połączeniu z uszczelką opadającą dobrą izolację akustyczną. Standardowa konstrukcja systemu przylgowego ułatwia montaż i dopasowanie do różnych typów ościeżnic.

Charakterystycznym elementem systemu przylgowego jest „przylga”, czyli wcięcie w skrzydle drzwiowym, które po zamknięciu zachodzi na ościeżnicę, a nie licuje się z nią. Jej wyraźna linia dodaje drzwiom tradycyjnego charakteru, doskonale komponując się z różnorodnymi stylami wnętrz – od klasycznych po rustykalne. Przylga stanowi również elegancki detal, który podnosi walory wizualne całego skrzydła drzwiowego.

Produkowane są w dowolnym modelu skrzydła drzwiowego, z każdej kolekcji. Wyposażone standardowo w zawiasy wkręcane oraz zamek mechaniczny na klucz, z blokadą, na wkładkę patentową lub bez dolnego otworu.

WYMIARY

- przylgowe, S2×H2 w mm: „60”=644×2030, „70”=744×2030, „80”=844×2030, „90”=944×2030
- przylgowe SILENZIO 46, SILENZIO 43, SILENZIO 42, S2×H2 w mm: „60”=644×2035, „70”=744×2035, „80”=844×2035, „90”=944×2035
- rysunki techniczne oraz pozostałe wymiary znajdują się w dziale INFORMACJE TECHNICZNE

WYPOSAŻENIE

- BRILLIANT:
 - zamek mechaniczny na klucz w kolorze nikiel
 - zaczep R1.5 w kolorze nikiel
 - zawiasy BRILLIANT czopowe Ø13,5, wkręcane - 3 szt., w kolorze nikiel
- ELEGANTE, PRESTIGE:
 - zamek mechaniczny na klucz w kolorze nikiel
 - zaczep R1.5 w kolorze nikiel
 - zawiasy wzmacnione czopowe Ø15, wkręcane - 3 szt., w kolorze nikiel
- BASIC:
 - zamek mechaniczny na klucz w kolorze cynk biały (gr. kol. FF i LAK) oraz nikiel (gr. kol. PP, CPL, CLPL, HPL)
 - zaczep R1.5 w kolorze cynk biały (gr. kol. FF i LAK) oraz nikiel (gr. kol. PP, CPL, CLPL, HPL)
 - zawiasy czopowe Ø15, wkręcane - 2 szt., w szer. „90” - 3 szt., w kolorze cynk biały (gr. kol. FF i LAK) oraz nikiel (gr. kol. PP, CPL, CLPL, HPL)
- SOLID PLUS, SILENZIO 32, SILENZIO 31, SILENZIO 29:
 - zamek mechaniczny trzpieniowy na wkładkę patentową w kolorze cynk biały
 - w SOLID PLUS zamek górny mechaniczny trzpieniowy na wkładkę patentową w kolorze cynk biały
 - zaczep dolny (i górny w SOLID PLUS) regulowany w kolorze cynk biały
 - zawiasy czopowe Ø16, regulowane 3D, wkręcane - 3 szt., w kolorze cynk biały
- PPOŻ. SILENZIO HAL 32, SILENZIO HAL 32:
 - zamek mechaniczny ppoż. na wkładkę patentową, w kolorze cynk biały
 - zaczep regulowany w kolorze cynk biały
 - zawiasy czopowe Ø20, regulowane 3D, wkręcane - 3 szt., w kolorze cynk biały
- SILENZIO 46, SILENZIO 43, SILENZIO 42:
 - zamek mechaniczny na wkładkę patentową w kolorze cynk biały
 - zaczep regulowany w kolorze cynk biały
 - zawiasy czopowe Ø20, regulowane 3D, wkręcane, w SILENZIO 46 - 3 szt., w SILENZIO 42 i SILENZIO 43 - 4 szt., w kolorze cynk biały

Ilość zawiasów dla standardowej wysokości skrzydła

BRILLIANT, ELEGANTE, PRESTIGE

„60”-„100” 3 szt.

BASIC, wypełnienie: „plaster miodu”

„60”-„80” 2 szt.

„90”-„110” 3 szt.

BASIC, wypełnienie: płyta pełna lub płyta wiórowa

„60”-„90” 3 szt.

„100”-„110” 4 szt.

Dodatkowy zawias montowany jest za dopłatą, zgodnie z cennikiem na stronie modelu.

WARIANTY OŚCIEŻNIC

- stała: drewniana 44 (s. 214), drewniana 54 (s. 215), MDF (s. 216)
- regulowana: drewniana 54 (s. 222), DIN (s. 224), DUALE (s. 226), ZOS (s. 219)
- stalowa: stała (s. 230), kątowna - duża (s. 230), regulowana (s. 231)



Drzwi wewnętrzne w SYSTEMIE PRZYLGOWYM



Zaczep zamka mechanicznego



Zamek mechaniczny na klucz



Zawiasy BRILLIANT czopowe Ø13,5 wkręcane, w kolorze nikiel, montowane w kolekcji SILENZIO w standardzie



Zawiasy BRILLIANT czopowe Ø13,5 wkręcane, montowane w kolekcji BRILLIANT jako opcja, bez dopłaty



Zawiasy czopowe Ø16, regulowane 3D, wkręcane, w kolorze cynk biały, montowane w drzwiach PPOŻ. SILENZIO HAL 32, SILENZIO HAL 32 w standardzie



Zawiasy wzmacnione czopowe Ø15 wkręcane, w kolorze nikiel, montowane w kolekcji ELEGANTE i PRESTIGE w standardzie



Zawiasy czopowe Ø20, regulowane 3D, wkręcane, w kolorze cynk biały, montowane w drzwiach PPOŻ. SILENZIO HAL 32, SILENZIO HAL 32 i SILENZIO 46/43/42 w standardzie



Zawiasy czopowe Ø15, wkręcane, w kolorze cynk biały (gr. kol. FF i LAK) oraz nikiel (gr. kol. PP, CPL, CLPL, HPL), montowane w kolekcji BASIC w standardzie

DRZWI Z ODWROTNĄ PRZYLGĄ SYSTEM REWERS

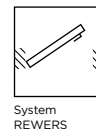

Drzwi rewersyjne, nazywane również drzwiami z odwrotną przylgą, to praktyczne i estetyczne rozwiązanie dla wnętrz, w których liczy się spójność wizualna i efektywne zarządzanie przestrzenią. Ich konstrukcja pozwala na otwieranie skrzydła do wnętrza pomieszczenia, przy jednoczesnym zachowaniu idealnie równej płaszczyzny ze ścianą na zewnątrz – na przykład od strony korytarza. Dzięki temu wszystkie drzwi w ciągu komunikacyjnym mogą wyglądać jednolicie, niezależnie od kierunku ich otwierania. To szczególnie istotne w wąskich przejściach czy małych pomieszczeniach, gdzie każdy centymetr przestrzeni ma znaczenie.

System REWERS dostępny jest w kolekcji BASIC i oferowany w komplecie z ościeżnicą regulowaną DIN. Minimalny zakres regulacji ościeżnicy wynosi od 80 do 100 mm. Konstrukcja ościeżnicy zakłada kątownik stały z opaską o szerokości 80 mm oraz kątownik ruchomy z opaską o szerokości 60 mm. Elementy łączone są pod kątem 45°. Istnieje również możliwość zamówienia wersji z połączeniami pod kątem prostym – 90°, co stanowi alternatywę dla bardziej nowoczesnych wnętrz; dostępne za dodatkową opłatą.

W standardzie drzwi REWERS wyposażone są w zamek magnetyczny na klucz w kolorze chrom satyna z możliwością zmiany na zamek na wkładkę, z blokadą lub bez dolnego otworu, który można za dopłatą zamienić na wariant biały, czarny lub złoty. Również zawiasy, standardowo chromowane, mogą zostać wymienione na inne warianty kolorystyczne. Drzwi te zachowują spójność wizualną i estetyczną także dzięki specjalnie zaprojektowanemu zaczepowi zamka, który po zamknięciu staje się niewidoczny.

Ze względu na specyficzny układ zamka, rekomendowane jest stosowanie klamek na szyldzie dzielonym, które zapewniają prawidłową pracę mechanizmu. Dodatkowo, jeśli zastosowany zostanie zamek z blokadą WC, konieczne będzie użycie reduktora średnicy pręta z 6 mm do 4 mm o długości 35 mm. Aby zapewnić stabilność działania i uniknąć przesunięć podczas użytkowania, zaleca się montaż dwóch reduktorów. Na etapie projektowania wnętrza i montażu drzwi należy również zwrócić uwagę na położenie łączenia podłogi – powinno się ono znaleźć bezpośrednio pod skrzydłem drzwiowym.

Drzwi REWERS to nie tylko praktyczne rozwiązanie techniczne, ale też wyraz dbałości o detale i spójność estetyczną całego wnętrza. Ich forma i funkcja wspólnie budują przestrzeń przemyślaną i harmonijną, w której każdy element ma swoje logiczne i wizualne uzasadnienie.

WYMIARY

- przylgą odwrócona REWERS, S2×H2 w mm: „60”=644×2029, „70”=744×2029, „80”=844×2029, „90”=944×2029
- rysunki techniczne oraz pozostałe wymiary znajdują się w dziale INFORMACJE TECHNICZNE

WYPOSAŻENIE

- BASIC
 - zamek magnetyczny na klucz w kolorze chrom satyna
 - zaczep zamka magnetycznego w kolorze chrom satyna
 - zawiasy ukryte – 2 szt., w kolorze chrom

WARIANTY OŚCIEŻNIC

- regulowana: DIN w zakresie regulacji min. 80-100 i większym (s. 224)



Drzwi z odwrotną przylgą w SYSTEMIE REWERS



Zaczep zamka magnetycznego



Zawiasy ukryte w kolorze chrom montowane w standardzie



Zamek magnetyczny na klucz



chrom

biały



chrom satyna

biały

czarny

złoty



czarny

złoty

Kolory zamków dostępne w systemie REWERS

Kolory zawiasów dostępne w systemie REWERS

UWAGA

Zamawiając drzwi REWERS, należy zwrócić uwagę na łączenie podłogi, które po montażu powinno się znaleźć pod skrzydłem drzwiowym.



Należy zamontować klamki na szyldzie dzielonym.



DRZWI BEZPRZYLGOWE SYSTEM SIMPLE



Drzwi bezprzylgowe SIMPLE od VIVENTO to wzór minimalistycznego i nowoczesnego podejścia do projektowania wnętrz. Dzięki ukrytym zawiasom i konstrukcji pozbawionej przylgi, po zamknięciu tworzą z ościeżnicą idealnie gładką, estetyczną płaszczyznę.

System SIMPLE jest dostępny we wszystkich modelach skrzydeł drzwiowych z kolekcji BRILLIANT, ELEGANTE, PRESTIGE i BASIC, a także w drzwiach wejściowych SOLID PLUS oraz w drzwiach specjalistycznych: SILENZIO HAL 32 i PPOŻ. SILENZIO HAL 32.

W standardzie drzwi SIMPLE wyposażone są w zawiasy wpuszczane z możliwością regulacji w trzech płaszczyznach – trzy sztuki w modelach z kolekcji BRILLIANT, SOLID PLUS oraz w SILENZIO HAL 32 i PPOŻ. SILENZIO HAL32, a dwie w kolekcjach ELEGANTE, PRESTIGE i BASIC. Zawiasy te, standardowo chromowane, można bez dopłaty zamówić również w kolorze białym, czarnym lub złotym. Skrzydła domykają się cicho i płynnie dzięki magnetycznemu zamkowi, który występuje w wariantach: na klucz, z blokadą WC, na wkładkę patentową lub w wersji bez dolnego otworu. Zamek magnetyczny, domyślnie w kolorze chrom satyna, można za dopłatą zamówić w kolorze białym, czarnym lub złotym. W drzwiach SOLID PLUS oraz w SILENZIO HAL 32 i PPOŻ. SILENZIO HAL 32 stosowany jest natomiast zamek mechaniczny.

W przypadku zastosowania zamka magnetycznego z blokadą konieczne jest wykorzystanie reduktora średnicy pręta z 6 mm do 4 mm, o długości 35 mm, co zapewnia prawidłowe działanie mechanizmu w dolnym sztydzie klamki. Zalecane jest użycie dwóch reduktorów – dzięki temu unikniemy ich przesuwania się podczas użytkowania. Warto pamiętać, że przy zmianie wysokości drzwi SIMPLE wymagana jest zmiana położenia zawiasów, która wykonywana jest w cenie systemu, oraz za dopłatą – zmiana położenia zamka. Zamawiając wersję dwuskrzydłową, należy precyzyjnie określić wymagany wymiar otworu montażowego. Ze względu na specyficzne rozmieszczenie zamka w systemie SIMPLE rekomendujemy zastosowanie klamki montowanej na sztydzie dzielonym.

WYMIARY

- system bezprzylgowy SIMPLE, S2xH2 w mm: „60”=618x2017, „70”=718x2017, „80”=818x2017, „90”=918x2017
- rysunki techniczne oraz wymiary znajdują się w dziale INFORMACJE TECHNICZNE

WYPOSAŻENIE

- BRILLIANT
 - zamek magnetyczny na klucz w kolorze chrom satyna
 - zaczep zamka magnetycznego w kolorze chrom satyna
 - zawiasy ukryte - 3 szt., w kolorze chrom
- ELEGANTE, PRESTIGE, BASIC
 - zamek magnetyczny na klucz w kolorze chrom satyna
 - zaczep zamka magnetycznego w kolorze chrom satyna
 - zawiasy ukryte - 2 szt., w kolorze chrom
- SOLID PLUS
 - zamek mechaniczny na wkładkę patentową oraz zamek górny mechaniczny na wkładkę patentową w kolorze cynk biały
 - zaczep z wysłizgiem, zaczep zamka górnego w kolorze cynk biały
 - zawiasy ukryte - 3 szt., w kolorze chrom
- SILENZIO HAL 32 i PPOŻ. SILENZIO HAL 32
 - zamek mechaniczny na wkładkę patentową w kolorze cynk biały
 - zaczep z wysłizgiem w kolorze cynk biały
 - zawiasy ukryte wzmocnione 3 szt. w kolorze chrom

WARIANTY OŚCIEŻNIC

- stała: drewniana 44x100 (s. 214), drewniana 54x100 (s. 215) i MDF 44x100 (s. 216)
- regulowana: drewniana 54x100 (s. 215), DIN w zakresie regulacji min. 80-100 i większym (s. 224)



Drzwi bezprzylgowe SIMPLE



zaczep zamka magnetycznego



zawias wpuszczany z regulacją w trzech płaszczyznach



zamek magnetyczny w skrzydle drzwiowym

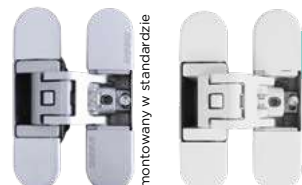

chrom biały



chrom satyna biały czarny złoty



czarny złoty

Kolory zamków dostępne w systemie SIMPLE

Kolory zawiasów dostępne w systemie SIMPLE

DRZWI BEZPRZYLGOWE SYSTEM SMART



Drzwi w systemie SMART to nowość w ofercie VIVENTO i jednocześnie nowoczesna interpretacja drzwi bezprzylgowych – rozwiązanie stworzone z myślą o tych, którzy szukają minimalistycznej elegancji w czystej formie.

Charakterystyczna dla systemu konstrukcja bez przylgi sprawia, że po zamknięciu skrzydło drzwiowe wtapia się całkowicie w płaszczyznę ściany, tworząc z ościeżnicą jednolitą powierzchnię. To efekt subtelny, ale bardzo wyrazisty – doskonale wpisujący się w nowoczesne, oszczędne w wyrazie wnętrza. W odróżnieniu od klasycznych systemów bezprzylgowych, zawiasy w systemie SMART są delikatnie widoczne – wykonane ze stali, smukłe i szczelinowe, tworzą z ościeżnicą estetyczną linię i stanowią jej integralny detal.

System SMART jest dostępny we wszystkich modelach skrzydeł drzwiowych z kolekcji BRILLIANT, ELEGANTE, PRESTIGE i BASIC, dzięki czemu idealnie odnajduje się zarówno w przestrzeniach pełnych prostoty, jak i w bardziej wyrafinowanych, designerskich aranżacjach. To rozwiązanie stworzone z myślą o równowadze między wizualną czystością formy a trwałością i niezawodnością codziennego użytkowania.

Drzwi SMART w standardzie wyposażone są w trzy stalowe zawiasy skrzydełkowe w kolorze chrom, które zapewniają płynną pracę skrzydła oraz jego stabilność. Zastosowany zamek mechaniczny dostępny jest w wariantach: na klucz, z blokadą WC, na wkładkę patentową oraz w wersji bez dolnego otworu – wszystkie te opcje gwarantują bezpieczeństwo i funkcjonalność. Kolor zamka dopasowany jest do kolekcji oraz grupy kolorystycznej – montowany w wersji ocynkowanej lub niklowanej. Na uwagę zasługuje specjalnie zaprojektowany zaczep zamka, który po zamknięciu drzwi staje się niemal niewidoczny.

Przy zmianie wysokości drzwi SMART wymagana jest zmiana położenia dolnego zawiasu oraz za dopłatą zmiana położenia zamka.

System SMART to subtelny kompromis pomiędzy elegancją a technologią. Minimalistyczna forma, precyzja wykonania i wyważony detal czynią z niego rozwiązanie, które z łatwością wpisuje się w nowoczesny język architektury wnętrz.

WYMIARY

- system bezprzylgowy SMART, S2×H2 w mm: „60”=618×2017, „70”=718×2017, „80”=818×2017, „90”=918×2017
- rysunki techniczne oraz pozostałe wymiary znajdują się w dziale INFORMACJE TECHNICZNE

WYPOSAŻENIE

- BRILLIANT, ELEGANTE, PRESTIGE, BASIC
 - zamek mechaniczny na klucz w kolorze cynk biały
 - zaczep z wyślizgiem w kolorze cynk biały
 - zawiasy szczelinowe 3 szt. w kolorze cynk biały

WARIANTY OŚCIEŻNIC

- stała: drewniana 44×100 (s. 214) i MDF 44×100 (s. 216)
- regulowana: DIN w zakresie regulacji min. 80-100 i większym (s. 224)



Drzwi bezprzylgowe SMART



zamek mechaniczny



zawiasy szczelinowe



zaczep z wyślizgiem

DRZWI DWUSKRZYDŁOWE



Dwuskrzydłowe
100-220

Eleganckie i funkcjonalne rozwiązanie robiące duże wrażenie, stosowane często w reprezentacyjnej części domu. Można dzięki niemu stworzyć wyjątkową przestrzeń, łącząc sąsiadujące pomieszczenia, np. kuchni i jadalni lub gabinetu i salonu. Drzwi dwuskrzydłowe to także korzyści praktyczne w postaci szerokich przejść ułatwiających codzienne życie.

Drzwi dwuskrzydłowe są produkowane w formie przylgowej w dowolnym z oferowanych modeli i kolorów, w różnych kombinacjach szerokości (symetryczne i asymetryczne), na dowolny wymiar, zgodnie z ofertą wybranego modelu drzwi oraz za dopłatą, zgodnie z wybranym modelem skrzydła drzwiowego i ościeżnicy.

Istnieje możliwość wykonania drzwi dwuskrzydłowych w systemie bezprzylgowym SMART lub SIMPLE – skrzydła czynne i bierne zamykają się w felcu.

drzwi na **miarę**

V I V E N T O



ELEGANTE EA-01, CPL Czarny Uni-AA



CENNIK DOPLĄT DO SKRZYDŁA DRZWIOWEGO w zł netto (brutto)

BRILLIANT, ELEGANTE, PRESTIGE

szerość	przylgowe		bezpzylgowe SMART lub SIMPLE	
„60”, „70”, „80”, „90”	SKRZYDŁO CZYNNNE	bez dopłaty	SKRZYDŁO CZYNNNE	bez dopłaty
	SKRZYDŁO BIERNE		SKRZYDŁO BIERNE	
węższe niż „60”	S2 w mm: 420-609 nie dot. EI, EL, EM, EO, EP, RD, PR, RR, MI	430,00 (528,90)	S2 w mm: 420-630 nie dot. EI, EL, EM, EO, EP, RD, PR, RR, MI	430,00 (528,90)
„60”, „70”, „80”, „90”	S2 w mm: 610, 710, 810, 910 S2 w mm: 644, 744, 844, 944 w modelach PR, RR, MI – w ościeżnicy należy uwzględnić dopłatę za nietypową szerokość	90,00 (110,70)	S2 w mm: 631, 731, 831, 931	90,00 (110,70)
„100”	S2 w mm: 1010 S2 w mm: 1044 w modelach PR, RR, MI – w ościeżnicy należy uwzględnić dopłatę za nietypową szerokość	160,00 (196,80)	S2 w mm: 1031	160,00 (196,80)

BASIC

szerość	przylgowe		bezpzylgowe SMART lub SIMPLE	
„60”, „70”, „80”, „90”	SKRZYDŁO CZYNNNE , wymagany ramiak drewniany – należy doliczyć dopłatę zgodnie z cennikiem wybranego modelu	bez dopłaty	SKRZYDŁO CZYNNNE , wymagany ramiak drewniany – należy doliczyć dopłatę zgodnie z cennikiem wybranego modelu	bez dopłaty
	SKRZYDŁO BIERNE , wymagany ramiak drewniany – należy doliczyć dopłatę zgodnie z cennikiem wybranego modelu		SKRZYDŁO BIERNE , wymagany ramiak drewniany – należy doliczyć dopłatę zgodnie z cennikiem wybranego modelu	
węższe niż „60”	S2 w mm: 244-609 model STANDARD	185,00 (227,55)	S2 w mm: 244-630 model STANDARD	185,00 (227,55)
„60”, „70”, „80”, „90”	S2 w mm: 610, 710, 810, 910	90,00 (110,70)	S2 w mm: 631, 731, 831, 931	90,00 (110,70)
„100”, „110”	S2 w mm: 1010, 1110 nie dotyczy modeli ANATOLIA i SARA	140,00 (172,20)	S2 w mm: 1031, 1131 nie dotyczy modeli ANATOLIA i SARA	140,00 (172,20)

PPOŻ. SILENZIO HAL 32, SILENZIO HAL 32

szerość	przylgowe		bezpzylgowe SMART lub SIMPLE	
„60”, „70”, „80”, „90”	SKRZYDŁO CZYNNNE	bez dopłaty	SKRZYDŁO CZYNNNE	bez dopłaty
	SKRZYDŁO BIERNE		SKRZYDŁO BIERNE	
węższe niż „60”	S2 w mm: 344-609	295,00 (362,85)	S2 w mm: 344-630	295,00 (362,85)
„60”, „70”, „80”, „90”	S2 w mm: 610, 710, 810, 910	200,00 (246,00)	S2 w mm: 631, 731, 831, 931	200,00 (246,00)
„100”, „110”	S2 w mm: 1010, 1110	700,00 (861,00)	S2 w mm: 1031, 1131	700,00 (861,00)

SILENZIO 46, SILENZIO 43

szerość	przylgowe	
„60”, „70”, „80”, „90”	SKRZYDŁO CZYNNNE	bez dopłaty
	SKRZYDŁO BIERNE	
węższe niż „60”	S2 w mm: 473-609	295,00 (362,85)
„60”, „70”, „80”, „90”	S2 w mm: 610, 710, 810, 910	200,00 (246,00)
„100”, „110”	S2 w mm: 1010, 1110	700,00 (861,00)

CENNIK DOPLĄT DO OŚCIEŻNICY w zł netto (brutto)

szerość	przylgowe	bezpzylgowe SMART lub SIMPLE
„60”, „70”, „80”, „90”	cena ościeżnicy przylgowej +25%	cena ościeżnicy przylgowej +25% + dopłata za system SMART lub SIMPLE: - SMART 96,00 (118,08) - SIMPLE do ELEGANTE, PRESTIGE, BASIC 760,00 (934,80) - SIMPLE do BRILLIANT 1140,00 (1402,20) - SIMPLE do PPOŻ. SILENZIO HAL 32, SILENZIO HAL 32 2520,00 (3099,60)

WYMIARY

- system przylgowy, S2xH2 w mm: „60”+„60”=644+610x2030, „70”+„60”=744+610x2030, „70”+„70”=744+710x2030, „80”+„60”=844+610x2030, „80”+„70”=844+710x2030, „80”+„80”=844+810x2030, „90”+„60”=944+610x2030, „90”+„70”=944+710x2030, „90”+„80”=944+810x2030, „90”+„90”=944+910x2030
- system przylgowy SILENZIO 46, SILENZIO 43 i SILENZIO 42, S2xH2 w mm: „60”+„60”=644+610x2035, „70”+„60”=744+610x2035, „70”+„70”=744+710x2035, „80”+„60”=844+610x2035, „80”+„70”=844+710x2035, „80”+„80”=844+810x2035, „90”+„60”=944+610x2035, „90”+„70”=944+710x2035, „90”+„80”=944+810x2035, „90”+„90”=944+910x2035
- bezpzylgowe SMART lub SIMPLE, S2xH2 w mm: „60”+„60”=631+631x2017, „70”+„60”=731+631x2017, „70”+„70”=731+731x2017, „80”+„60”=831+631x2017, „80”+„70”=831+731x2017, „80”+„80”=831+831x2017, „90”+„60”=931+631x2017, „90”+„70”=931+731x2017, „90”+„80”=931+831x2017, „90”+„90”=931+931x2017
- rysunki techniczne oraz pozostałe wymiary znajdują się w dziale INFORMACJE TECHNICZNE

WYPOSAŻENIE

- skrzydło bierne z kolekcji Basic musi zostać wyposażone w ramiak drewniany. Należy zweryfikować wyposażenie standardowe modelu i uwzględnić dopłatę za zmianę konstrukcji z MDF na drewnianą. Należy zadbać o tę samą konstrukcję w skrzydle czynnym i biernym.
- w każdym z systemów w skrzydle czynnym montowany jest zamek mechaniczny na klucz z możliwością bezpłatnej zamiany na zamek na wkładkę patentową lub bez dolnego otworu; w skrzydle biernym zaczep w kolorze cynk biały lub nikiel
- rodzaj zawiasów uzależniony od wybranego systemu drzwi dwuskrzydłowych: przylgowego, bezprzylgowego SMART lub SIMPLE
- należy zadbać o taką samą liczbę zawiasów w skrzydle czynnym oraz biernym, uwzględniając ewentualną dopłatę za dodatkowy zawias, zgodnie z cennikiem dopłat
- w górnej i dolnej krawędzi skrzydła biernego montowana jest zasuwa czołowa, czyli kontrygiel, który pełni funkcję zatrasku lub rygla, zapewniając stabilność i prawidłowe domknięcie skrzydła czynnego

WARIANTY OŚCIEŻNICY

- stała: drewniana 44 (s. 214), drewniana 54 (s. 215), MDF (s. 216)
- regulowana: drewniana 54 (s. 222), DIN (s. 224), DUALE (s. 226), ZOS (s. 219)



zamek na klucz



zamek na wkładkę patentową



kontrygiel, czyli zasuwa czołowa



zaczep w skrzydle drzwiowym biernym

DRZWI PRZESUWNE W SYSTEMIE NAŚCIENNYM

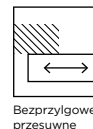

Drzwi przesuwane są idealnym rozwiązaniem zarówno do małych, jak i dużych pomieszczeń - w pierwszym przypadku pozwalają zaoszczędzić przestrzeń, w drugim tworzą strefy w otwartych wnętrzach. Dodatkową zaletą tej konstrukcji jest to, że cały mechanizm znajduje się na ścianie, więc można go zamontować w miejscu, gdzie nie możemy lub nie chcemy umieszczać kasety do drzwi chowanych w ścianie.

Drzwi przesuwne są produkowane w formie bezprzylgowej w dowolnym z oferowanych modeli i kolorów, na dowolny wymiar, zgodnie z ofertą wybranego skrzydła drzwiowego. Skrzydło drzwiowe przesuwne standardowo wyposażone jest w uchwyt U010K okrągły chrom matowy oraz przeźrezowanie dolne do montażu ogranicznika dla stabilizacji drzwi w pionie.

drzwi na **miarę**
VIVENTO

PRESTIGE PO-06, CPL Czarny Uni AA
OPCJA: uchwyt U04PR czarny

KOMPLET DRZWI PRZESUWNYCH W SYSTEMIE NAŚCIENNYM ZAWIERA:

Elementy systemu	Jednoskrzydłowy	Dwuskrzydłowy	OPCJA
skrzydło drzwiowe przesuwne	1 szt.	2 szt.	
uchwyt U01OK okrągły, chrom matowy	1 kpl.	2 kpl.	
OPCJA łącznik mechanizmów przesuwu	-	1 szt.	
OPCJA belka odbojowa	1 szt.	-	
OPCJA zamek hakowy montowany pod uchwytem w tym samym kształcie i kolorze	1 szt.	-	
OPCJA ościeżnica w wersji „tunel”	1 kpl.	1 kpl.	
Zestaw elementów systemu przesuwne			
mechanizm przesuwu z profilem stabilizującym	1 szt.	2 szt.	
listwa dystansowa	1 szt.	2 szt.	
karnisz maskujący mechanizm	1 szt.	2 szt.	

CENNIK DRZWI w zł netto (brutto)

Grupa kolorystyczna	Skrzydło drzwiowe	Zestaw elementów systemu przesuwne mechanizm przesuwu z profilem stabilizującym + listwa dystansowa + karnisz	Ościeżnica w wersji tunel	Belka odbojowa
PP, CPL, CLPL	cena skrzydła drzwiowego	540,00 (664,20) 300,00 (369,00) + 80,00 (98,40) + 160,00 (196,80)	cena zgodnie z wybranym modelem ościeżnicy	160,00 (196,80)
FF, LAK	+ dopłata	470,00 (578,10) 300,00 (369,00) + 50,00 (61,50) + 120,00 (147,60)		120,00 (147,60)

WYMIARY

- system przesuwny S2xH2 w mm: „60”=644x2030, „70”=744x2030, „80”=844x2030, „90”=944x2030
- rysunki techniczne oraz pozostałe wymiary znajdują się w dziale INFORMACJE TECHNICZNE

OPCJE

SZEROKOŚĆ

dopłaty za skrzydło drzwiowe o nietypowej szerokości zależą od wybranego modelu i są podane w tabeli dopłat na jego stronie

mechanizm przesuwu do skrzydła drzwiowego „100” lub „110”	140,00 (172,20)
karnisz do skrzydła drzwiowego „100” lub „110”	60,00 (73,80)
listwa dystansowa do skrzydła drzwiowego „100” lub „110”	60,00 (73,80)

WYSOKOŚĆ

dopłaty za skrzydło drzwiowe o nietypowej wysokości zależą od wybranego modelu i są podane w tabeli dopłat na jego stronie

belka odbojowa niższa	50%
belka odbojowa wyższa niż standard	120,00 (147,60)

WYPOSAŻENIE

- zgodnie z ofertą wybranego modelu skrzydła drzwiowego
- w standardzie montujemy okrągły uchwyt U01OK w kolorze chrom matowy; istnieje możliwość zamiany uchwyty okrągłego U01OK bezpłatnie na uchwyt kwadratowy U03KW w kolorze chrom matowy; pozostałe uchwyty montowane są za dopłatą

OPCJE

ZAMEK

zamek hakowy na klucz lub na wkładkę patentową, z szyldem okrągłym, kwadratowym, owalnym lub prostokątnym – opcja niedostępna w drzwiach dwuskrzydłowych	180,00 (221,40)
zamek hakowy z blokadą, z szyldem okrągłym, kwadratowym, owalnym lub prostokątnym – opcja niedostępna w drzwiach dwuskrzydłowych	200,00 (246,00)
zmiana położenia zaczepu do zamka hakowego w belce odbojowej	70,00 (86,10)
zmiana położenia uchwyty lub zamka i uchwyty – zalecana dla drzwi o nietypowej wysokości	70,00 (86,10)
domykacz do mechanizmu systemu przesuwne (1 szt.)	370,00 (455,10)

DRZWI NA MIARĘ

dwukolorowe w ramach jednej grupy kolorystycznej	50%
obrzeże CONTRAST	55,00 (67,65)
obrzeże CONTRAST ABS w systemie bezprzylgowym	90,00 (110,70)
łącznik mechanizmów przesuwu do drzwi dwuskrzydłowych	20,00 (24,60)

INNE

uchwyty, kolor: chrom matowy, chrom błyszczący, czarny, patyna, złoty błyszczący, złoty matowy	
- okrągłe U01OK (komplet)	40,00 (49,20)
- owalne U02OW (komplet)	80,00 (98,40)
- kwadratowe U03KW (komplet)	40,00 (49,20)
- prostokątne U04PR (komplet)	80,00 (98,40)
pochwyty, kolor: chrom matowy, chrom błyszczący, czarny, patyna, złoty błyszczący, złoty matowy	
- okrągłe P05OK (komplet)	90,00 (110,70)
- kwadratowe P06KW (komplet)	90,00 (110,70)

WARIANTY OŚCIEŻNIC

- stała: drewniana 44 (s. 214) i MDF w wersji „tunel” (s. 216)
- regulowana: DIN (s. 224), ZOS w wersji „tunel” (s. 219)

ELEMENTY SYSTEMU PRZESUWNEGO



mechanizm przesuwu



profil stabilizujący



karnisz



belka odbojowa



zamek hakowy z szyldem okrągłym, kwadratowym, owalnym lub prostokątnym

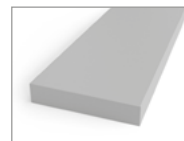

listwa dystansowa

KOLORY ZAMKÓW HAKOWYCH

KOLOR	Na klucz i blokadę WC	Na wkładkę patentową
chrom matowy	○ □ □	○ □ □
chrom błyszczący	○ □ □	□ □
czarny matowy	○ □ □	□ □
złoty matowy	□ □	□ □
złoty błyszczący	○ □ □	□ □
patyna	○ □ □	□ □

Kształty szyldów w zamkach hakowych:

- - okrągły □ - kwadratowy
- ◌ - owalny ◌ - prostokątny

UCHWYTY



U01OK okrągły



U03KW kwadrat

OPCJA



U02OW owalny

OPCJA



U04PR prostokątny

OPCJA

POCHWYTY



P05OK okrągły



P06KW kwadrat

OPCJA

Pełna oferta uchwyty i pochwyty dostępna jest na str. 245.

CENNA INFORMACJA

Przy wyborze zamka hakowego zalecamy wybór uchwyty o podobnym kształcie: okrągłego, kwadratowego, owalnego lub prostokątnego.



DRZWI PRZESUWNE W SYSTEMIE NAŚCIENNYM MAGIC

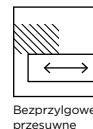

Zupełnie nowa odsłona drzwi przesuwnych, bardzo minimalistyczna i nowoczesna. Skrzydło przesuwne jest produkowane w wersji bezprzylgowej w dowolnym kolorze i modelu drzwi serii BASIC, na dowolny wymiar, zgodnie z ofertą danego modelu drzwi. Skrzydło drzwiowe przesuwne standardowo wyposażone jest w uchwyt U01OK okrągły chrom matowy oraz przeźrezowanie dolne do montażu ogranicznika dla stabilizacji drzwi w pionie.

Wyjątkowość tego produktu polega na zupełnie niewidocznym mechanizmie. Rozwiązanie wymaga zastosowania znacznie szerszego skrzydła niż wymiar otworu w ścianie, dlatego minimalna szerokość skrzydła MAGIC to „80”. Udźwig systemu wynosi 80 kg.

drzwi na **miarę**
VIVENTO

BASIC STANDARD 01 MAGIC, PP Dąb Grandson Naturalny DG
OPCJA: uchwyt U04PR patyna

KOMPLET DRZWI PRZESUWNYCH W SYSTEMIE MAGIC ZAWIERA:

Elementy systemu	Jednoskrzydłowy
skrzydło drzwiowe przesuwne z kolekcji BASIC	1 szt.
uchwyt U01OK okrągły chrom matowy	1 kpl.
mechanizm przesuwu z domykaczami w komplecie	1 szt.

CENNIK DRZWI w zł netto (brutto)

Skrzydło drzwiowe	Mechanizm przesuwu MAGIC
cena skrzydła drzwiowego BASIC + dopłata 100,00 (123,00)	1500,00 (1845,00)

WYMIARY

- system bezprzylgowy przesuwny S2×H2 w mm: „80”=844×2030, „90”=944×2030
- minimalna szerokość skrzydła drzwiowego S2 w mm: 844
- maksymalna szerokość skrzydła drzwiowego S2 w mm: 1144
- rysunki techniczne oraz pozostałe wymiary znajdują się w dziale INFORMACJE TECHNICZNE

OPCJE

SZEROKOŚĆ

dopłaty za skrzydło drzwiowe o nietypowej szerokości zależą od wybranego modelu i są podane w tabeli dopłat na jego stronie

mechanizm do skrzydła drzwiowego „100” i „110”	50,00 (61,50)
--	---------------

WYSOKOŚĆ

dopłaty za skrzydło drzwiowe o nietypowej wysokości zależą od wybranego modelu i są podane w tabeli dopłat na jego stronie

WYPOSAŻENIE

- w standardzie montujemy okrągły uchwyt U01OK w kolorze chrom matowy; istnieje możliwość zamiany uchwyty okrągłego U01OK bezpłatnie na uchwyt kwadratowy U03KW w kolorze chrom matowy; pozostałe uchwyty montowane są za dopłatą

OPCJE

DRZWI NA MIARĘ

zmiana położenia uchwyty - zalecana dla drzwi o nietypowej wysokości	70,00 (86,10)
dwukolorowe w ramach jednej grupy kolorystycznej	50%
obrzeże CONTRAST	55,00 (67,65)
obrzeże CONTRAST ABS	90,00 (110,70)

INNE

uchwyty, kolor: chrom matowy, chrom błyszczący, czarny, patyna, złoty błyszczący, złoty matowy	
- okrągłe U01OK (komplet)	40,00 (49,20)
- owalne U02OW (komplet)	80,00 (98,40)
- kwadratowe U03KW (komplet)	40,00 (49,20)
- prostokątne U04PR (komplet)	80,00 (98,40)
pochwyty, kolor: chrom matowy, chrom błyszczący, czarny, patyna, złoty błyszczący, złoty matowy	
- okrągłe P05OK (komplet)	90,00 (110,70)
- kwadratowe P06KW (komplet)	90,00 (110,70)

Pozostałe opcje za dopłatą, zgodnie z ofertą wybranego skrzydła drzwiowego.

UCHWYTY



U01OK
okrągły



U03KW
kwadrat



U02OW
owalny



U04PR
prostokątny

OPCJA

OPCJA

OPCJA

POCHWYTY



P05OK
okrągły



P06KW
kwadrat

OPCJA

OPCJA

Pełna oferta uchwytów i pochwyty dostępna jest na str. 245.

DRZWI PRZESUWNE W SYSTEMIE NAŚCIENNYM LOFT

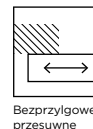

Stylizowana wersja drzwi przesuwnych, czyli system LOFT, dzięki wyeksponowanym elementom mechaniki nadaje Twojemu wnętrzu wyjątkowy, industrialny charakter. Drzwi wyróżniają się cichym i płynnym przesuwem dzięki łożyskom rolkowym, łatwym montażem

oraz możliwością ustawiania drzwi w dowolnej pozycji. Powłoka lakiernicza pokrywająca prowadnicę i wszystkie części systemu cechuje wysoka odporność na uszkodzenia mechaniczne, zapobiegająca zbieraniu się na niej kurzu. Udźwig systemu wynosi 100 kg.

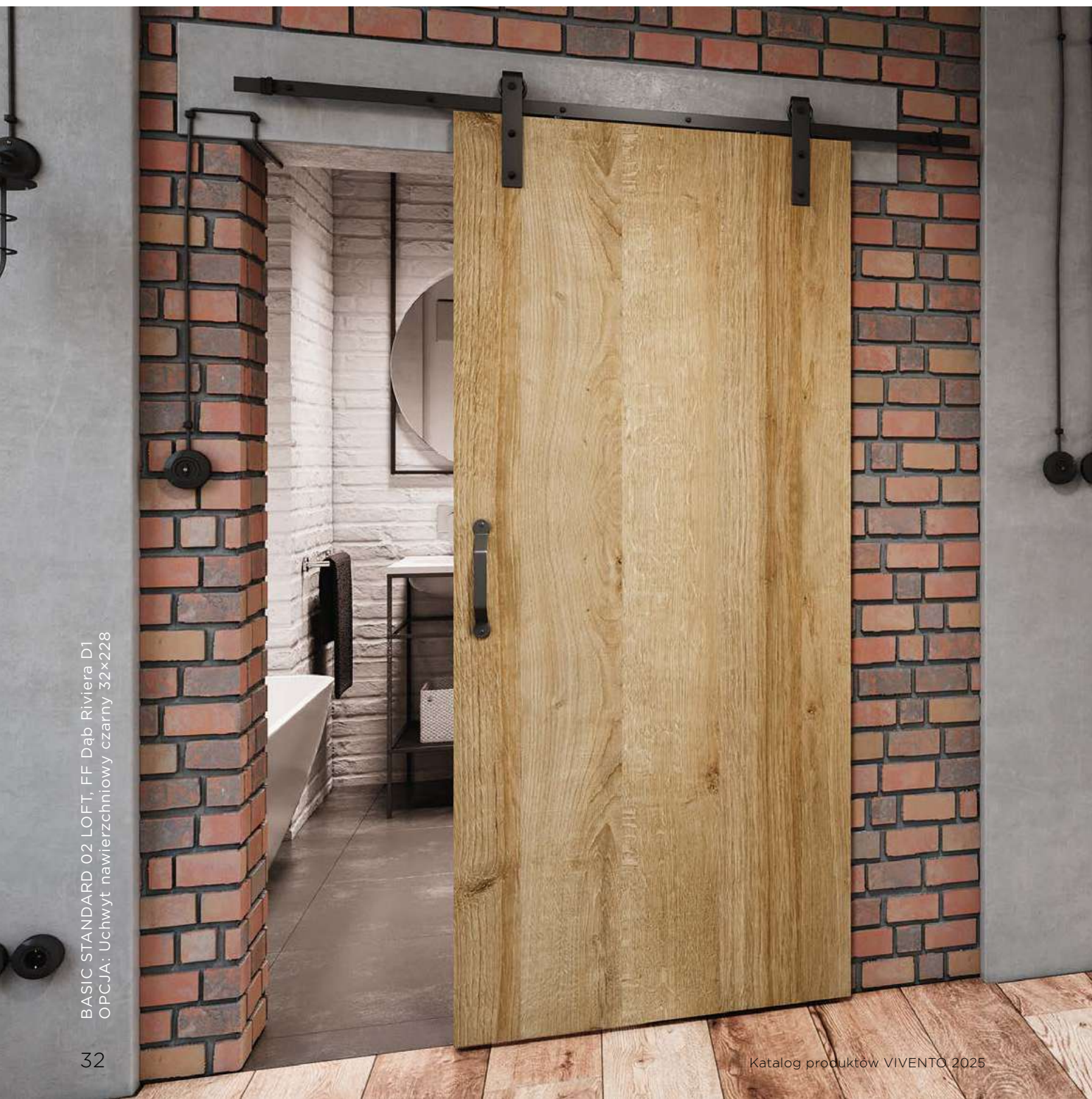

BASIC STANDARD 02 LOFT, FF Dąb Riviera D1
OPCJA: Uchwyt nawierzchniowy czarny 32x228

KOMPLET DRZWI PRZESUWNYCH W SYSTEMIE LOFT ZAWIERA:

Elementy systemu	Jednoskrzydłowe	Dwuskrzydłowe OPCJA
skrzydło drzwiowe przesuwne	1 szt.	2 szt.
uchwyt U01OK okrągły chrom matowy	1 kpl.	2 kpl.
profil stabilizujący	1 szt.	2 szt.
mechanizm przesuwu	1 szt.	2 szt.
łącznik mechanizmów do drzwi dwuskrzydłowych	-	1 szt.

CENNIK DRZWI w zł netto (brutto)

Skrzydło drzwiowe	Mechanizm przesuwu LOFT	Profil stabilizujący do skrzydła drzwiowego
cena skrzydła drzwiowego + dopłata 50,00 (61,50)	500,00 (615,00)	40,00 (49,20)
łącznik mechanizmów do drzwi dwuskrzydłowych		
15,00 (18,45)		

WYMIARY

- system bezprzylgowy przesuwny S2×H2 w mm: „60”=644×2030, „70”=744×2030, „80”=844×2030, „90”=944×2030
- rysunki techniczne oraz pozostałe wymiary znajdują się w dziale INFORMACJE TECHNICZNE

OPCJE

SZEROKOŚĆ

dopłaty za skrzydło drzwiowe o nietypowej szerokości zależą od wybranego modelu i są podane w tabeli dopłat na jego stronie

mechanizm do skrzydła drzwiowego „100” i „110” 350,00 (430,50)

WYSOKOŚĆ

dopłaty za skrzydło drzwiowe o nietypowej wysokości zależą od wybranego modelu i są podane w tabeli dopłat na jego stronie

KONSTRUKCJA I WYPOSAŻENIE

- skrzydło drzwiowe BASIC w systemie LOFT musi posiadać wypełnienie z płyty pełnej lub wiórowej, zgodnie z cennikiem dopłat
- w standardzie montujemy okrągły uchwyt U01OK w kolorze chrom matowy; istnieje możliwość zamiany uchwyty okrągłego U01OK bezpłatnie na uchwyt kwadratowy U03KW w kolorze chrom matowy; pozostałe uchwyty montowane są za dopłatą

OPCJE

DRZWI NA MIARĘ

zmiana położenia uchwyty - zalecana do skrzydła o nietypowej wysokości	70,00 (86,10)
dwukolorowe w ramach jednej grupy kolorystycznej	50%
obrzeże CONTRAST	55,00 (67,65)
obrzeże CONTRAST ABS	90,00 (110,70)
domykacz do mechanizmu systemu przesuwne, 2 szt.	370,00 (455,10)

INNE

uchwyty, kolor: chrom matowy, chrom błyszczący, czarny, patyna, złoty błyszczący, złoty matowy	
- okrągłe U01OK (komplet)	40,00 (49,20)
- owalne U02OW (komplet)	80,00 (98,40)
- kwadratowe U03KW (komplet)	40,00 (49,20)
- prostokątne U04PR (komplet)	80,00 (98,40)
- nawierzchniowy czarny (1 szt.)	40,00 (49,20)
pochwyty, kolor: chrom matowy, chrom błyszczący, czarny, patyna, złoty błyszczący, złoty matowy	
- okrągłe P05OK (komplet)	90,00 (110,70)
- kwadratowe P06KW (komplet)	90,00 (110,70)

Pozostałe opcje za dopłatą, zgodnie z ofertą wybranego skrzydła drzwiowego.

ELEMENTY SYSTEMU PRZESUWNEGO LOFT



prowadnik



domykacz



łącznik do drzwi dwuskrzydłowych



profil stabilizujący

UCHWYTY



U01OK
okrągły



U03KW
kwadrat



U02OW
owalny



U04PR
prostokątny

OPCJA



Uchwyt
nawierzchniowy
czarny 32×228 (szt.)

POCHWYTY



P05OK
okrągły



P06KW
kwadrat

OPCJA

OPCJA

Pełna oferta uchwyty i pochwyty dostępna jest na str. 245

DRZWI PRZESUWNE W SYSTEMIE CHOWANYM W ŚCIANĘ

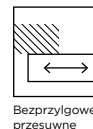

Drzwi przesuwne chowane w ścianie to wyjątkowe rozwiązanie, które pozwala zaoszczędzić przestrzeń, ułatwia korzystanie z pomieszczeń, ale też zapewnia doskonałe efekty aranżacyjne. Są niezauważalne, nie blokują wąskich korytarzy i pozwalają na swobodne ustawienie mebli i innych elementów wyposażenia. Są doskonałym rozwiązaniem zarówno do małych, jak i dużych pomieszczeń, a także do lokali usługowych. Możesz je wykorzystać do podzielenia dużych, otwartych przestrzeni na mniejsze strefy lub do stworzenia przestrzeni do przechowywania, takich jak szafy czy spiżarnie.

Drzwi przesuwne są produkowane w formie bezprzylgowej w dowolnym z oferowanych modeli kolekcji BRILLIANT, ELEGANTE i PRESTIGE oraz w modelach STANDARD, ASTORIA i LINEA z kolekcji BASIC.

Skrzydło drzwi przesuwnych jest standardowo wyposażone w okrągły uchwyt U010K w kolorze chrom matowy oraz dolne frezowanie umożliwiające montaż ogranicznika stabilizującego drzwi w pionie. System przesuwny chowany w ścianę jest przystosowany do ściany o grubości 100 lub 125 mm. Zabudowa kasety może zostać wykonana z opaską kątownika 80 mm, bez dopłaty lub w łączeniu elementów pod kątem 90 stopni, za dopłatą. Wymiar zabudowy kasety można zmodyfikować poprzez zamówienie kątownika ruchomego ościeżnicy regulowanej DIN, poszerzając tym samym zabudowę ściany maks. o 16 mm na każdą stronę; zamawiając kątownik ruchomy z piórem regulacyjnym +20 mm szerokość zabudowy, poszerza się o maks. 36 mm na każdą stronę. Cennik opasek ościeżnicy regulowanej DIN znajduje się na str. 228.

drzwi na **miarę**

VIVENTO

BASIC STANDARD 01, CPL Biały Uni AC

KOMPLET DRZWI PRZESUWNYCH W SYSTEMIE CHOWANYM W ŚCIANĘ ZAWIERA:

Elementy systemu	Jednoskrzydłowy	Dwuskrzydłowy	OPCJA
skrzydło drzwiowe przesuwne	1 szt.	2 szt.	
uchwyt U01OK okrągły, chrom matowy	1 kpl.	2 kpl.	
OPCJA zamek hakowy montowany pod uchwytem w dobranym kształcie i kolorze	1 szt.	-	
Zestaw elementów systemu przesuwne			
kaseta z profilem stabilizującym do ściany o grub. 125 mm (jako opcja bez dopłaty do ściany o grub. 100 mm)	1 szt.	1 kpl.	
szczotka uszczelniająca, biała, szara lub brązowa	3 szt.	6 szt.	
zabudowa kasety do ściany o grubości 125 mm (jako opcja bez dopłaty do ściany o grub. 100 mm)	1 szt.	1 szt.	

CENNIK DRZWI w zł netto (brutto)

Grupa kolorystyczna	Skrzydło drzwiowe BRILLIANT, ELEGANTE, PRESTIGE, STANDARD, ASTORIA lub LINEA	Zestaw elementów systemu przesuwne kasety z profilem stabilizującym + szczotki 3 szt. + zabudowa kasety
PP: Szary Jasny N7, Beż Kaszmir N8, Dąb Grandson Naturalny DG CPL, CLPL	cena skrzydła drzwiowego + dopłata 50,00 (61,50)	1710,00 (2103,30) 1200,00 (1476,00) + 110,00 (135,30) + 400,00 (492,00)
FF, LAK		1660,00 (2041,80) 1200,00 (1476,00) + 110,00 (135,30) + 350,00 (430,50)

WYMIARY

- system bezprzylgowy przesuwany S2×H2 w mm: „60”=644×2030, „70”=744×2030, „80”=844×2030, „90”=944×2030
- rysunki techniczne oraz pozostałe wymiary znajdują się w dziale INFORMACJE TECHNICZNE

OPCJE

SZEROKOŚĆ

dopłaty za skrzydło drzwiowe o nietypowej szerokości zależą od wybranego modelu i są podane w tabeli dopłat na jego stronie

zabudowa kasety „100” i „110”	80,00 (98,40)
zabudowa kasety do drzwi dwuskrzydłowych	160,00 (196,80)
zestaw elementów systemu przesuwne do ściany o grubości 100 mm	bez dopłaty
zestaw elementów systemu przesuwne wykonany na niestandardową szerokość, które są dopasowane do nietypowych wymiarów skrzydła	+50%

WYSOKOŚĆ

dopłaty za skrzydło drzwiowe o nietypowej wysokości zależą od wybranego modelu i są podane w tabeli dopłat na jego stronie

zestaw elementów systemu przesuwne wykonany na niestandardową wysokość, które są dopasowane do nietypowych wymiarów skrzydła	+50%
--	------

WYPOSAŻENIE

- w standardzie montujemy okrągły uchwyt U01OK w kolorze chrom matowy; istnieje możliwość zamiany uchwyty okrągłego U01OK bezpłatnie na uchwyt kwadratowy U03KW w kolorze chrom matowy; pozostałe uchwyty montowane są za dopłatą

OPCJE

ZAMEK

zmiana położenia uchwyty lub zamka i uchwyty - zalecana do skrzydła o nietypowej wysokości	70,00 (86,10)
zamek hakowy na klucz lub na wkładkę patentową, z szyldem okrągłym, kwadratowym, owalnym lub prostokątnym - opcja niedostępna w drzwiach dwuskrzydłowych	180,00 (221,40)
zamek hakowy z blokadą, z szyldem okrągłym, kwadratowym, owalnym lub prostokątnym - opcja niedostępna w drzwiach dwuskrzydłowych	200,00 (246,00)
domykacz do mechanizmu systemu przesuwne - cena za 1 szt.	370,00 (455,10)

INNE

uchwyty, kolor: chrom matowy, chrom błyszczący, czarny, patyna, złoty błyszczący, złoty matowy	
- okrągłe U01OK (komplet)	40,00 (49,20)
- owalne U02OW (komplet)	80,00 (98,40)
- kwadratowe U03KW (komplet)	40,00 (49,20)
- prostokątne U04PR (komplet)	80,00 (98,40)
pochwyty, kolor: chrom matowy, chrom błyszczący, czarny, patyna, złoty błyszczący, złoty matowy	
- okrągłe P05OK (komplet)	90,00 (110,70)
- kwadratowe P06KW (komplet)	90,00 (110,70)

WARIANTY OŚCIEŻNIC

- stała: zabudowa kasety
- regulowana: zabudowa kasety regulowana - wycena indywidualna, w zależności od grubości ściany przylegającej do kasety

ELEMENTY SYSTEMU PRZESUWNEGO



zabudowa kasety



szczotki uszczelniające



profil stabilizujący



domykacz



zamek hakowy z szyldem okrągłym, kwadratowym, owalnym lub prostokątnym

KOLORY ZAMKÓW HAKOWYCH

KOLOR	Na klucz i blokadę WC	Na wkładkę patentową
chrom matowy	○ □ □ □	○ □ □ □
chrom błyszczący	○ □ □ □	□ □
czarny matowy	○ □ □ □	□ □
złoty matowy	□ □ □ □	□ □
złoty błyszczący	○ □ □ □	□ □
patyna	○ □ □ □	□ □

Kształty szyldów w zamkach hakowych:

○ - okrągły □ - kwadratowy
◌ - owalny ◌ - prostokątny

UCHWYTY



U01OK okrągły



U03KW kwadrat



U02OW owalny



U04PR prostokątny

POCHWYTY



P05OK okrągły



P06KW kwadrat

Pełna oferta uchwytów i pochwyty dostępna jest na str. 245.

DRZWI SKOŚNE

Drzwi skośne to skuteczna metoda na zwiększenie możliwości aranżacyjnych pomieszczeń na poddaszu. Dzięki nim możesz zastosować drzwi bliżej skosów i bardziej funkcjonalnie wykorzystać pozostałą przestrzeń.

Drzwi skośne są produkowane w systemie przylgowym w wybranych modelach i kolorach kolekcji PRESTIGE i BASIC, w zależności od wymiarów otworu w ścianie. Mamy możliwość wykonania nietypowych przeszkleń, dostosowanych do niestandardowych wymiarów drzwi skośnych, ale z racji złożoności produktu i procesu produkcji każde zamówienie podlega indywidualnej ocenie możliwości wykonania.

WYMIARY

- system przylgowy, S2×H2 w mm: „60”=644×2030, „70”=744×2030, „80”=844×2030, „90”=944×2030

WARIANTY OŚCIEŻNIC

- stała: drewniana 44 (s. 214), MDF (s. 216)

CENNIK DOPLĄT w zł netto (brutto)

Rodzaj produktu	Skrzydło drzwiowe	Ościeżnica stała drewniana 44 lub MDF
PRESTIGE	cena wybranego modelu +950,00 (1168,50)	cena wybranego modelu +500,00 (615,00)
BASIC	cena wybranego modelu +400,00 (492,00)	cena wybranego modelu +500,00 (615,00)



PRESTIGE PU-02 Skośne, FF Dąb Kornwallia CB

DRZWI DWUKOLOROWE

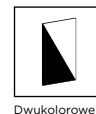

Dwukolorowe

Drzwi dwukolorowe to ciekawa odmiana w aranżacji wnętrza. Dzięki nim możesz stworzyć niebanalny akcent kolorystyczny w swoim domu, a także dopasować kolor drzwi do obu stref o różnych charakterach. Odważ się na oryginalne połączenia kolorów i ciesz się niepowtarzalnym wystrojem swojego wnętrza. Drzwi dwukolorowe produkowane są na bazie modeli z kolekcji BASIC w ramach tej samej grupy kolorystycznej. Mogą być wykonane w niestandardowym wymiarze, zgodnie z ofertą wybranego modelu skrzydła drzwiowego i ościeżnicy.

WYMIARY

- system przylgowy, S2×H2 w mm: „60”=644×2030, „70”=744×2030, „80”=844×2030 mm, „90”=944×2030
- bezprzylgowe SMART lub SIMPLE, S2×H2 w mm: „60”=618×2017, „70”=718×2017, „80”=818×2017, „90”=918×2017

WARIANTY OŚCIEŻNIC

- regulowana: DIN (s. 224) z kątownikiem stałym w innym kolorze

CENNIK DOPLAT

Rodzaj produktu	Skrzydło drzwiowe	Ościeżnica regulowana DIN z kątownikiem stałym w innym kolorze jako opcja za dopłatą
BASIC	cena wybranego modelu + dopłata 50%	cena wybranego modelu + dopłata 50%

Składając zamówienie, należy określić kolor nr 1:

- skrzydła drzwiowego po stronie szerokości całkowitej S2
- obrzeża (okleiny na grubości skrzydła)

- kątownika stałego w ościeżnicy

oraz kolor nr 2:

- skrzydła drzwiowego po stronie szerokości w felcu S1

- deski i kątownika ruchomego w ościeżnicy



BASIC STANDARD, CPL Czarny Uni AA/CPL Biały Uni AC



SYSTEM CONTRAST I KRAWĘDŹ SOFT

System CONTRAST w oryginalny sposób nada pomieszczeniu właściwego charakteru. Zastosowanie alternatywnego koloru obrzeża skrzydła drzwiowego, przy wykorzystaniu wyraźnego zestawienia kolorystycznego, doda wnętrzu sporej dawki ekspresji i nowoczesności. Efekt ponadto można podkreślić ościeżnicą w kolorze obrzeża.

System jest dostępny w skrzydłach drzwiowych serii BASIC oraz w drzwiach wejściowych. Pozwala on na zastosowanie obrzeża (okleiny na grubości skrzydła) w kolorze innym niż powierzchnia skrzydła. Daje to również możliwość miksowania kolorów ościeżnicy i skrzydła. System CONTRAST występuje dla różnego rodzaju krawędzi: przylgowej standardowej, przylgowej SOFT oraz bezprzylgowej SMART lub SIMPLE, w przyldzie odwróconej REWERS, a także w drzwiach przesuwnych.

System CONTRAST ABS, w którym grubość powłoki wynosi 1 mm, dostępny jest w drzwiach bezprzylgowych SMART lub SIMPLE i przesuwnych oraz jako nowość również w drzwiach przylgowych.

Składając zamówienie na system CONTRAST, należy wskazać:

- kolor skrzydła drzwiowego
- kolor obrzeża
- kolor ościeżnicy

CENNIK DOPLĄT w zł netto (brutto)

Rodzaj produktu	Dopłata
Obrzeże CONTRAST	55,00 (67,65)
Obrzeże CONTRAST ABS w systemie bezprzylgowym	90,00 (110,70)
Obrzeże CONTRAST ABS w systemie przylgowym nowość	150,00 (184,50)
Krawędź SOFT w systemie przylgowym	95,00 (116,85)



Efekt systemu CONTRAST dodatkowo można podkreślić ościeżnicą w kolorze obrzeża.

BASIC STANDARD 01, CPL Biały Uni AC + obrzeże CPL Czarny Uni AA

OBRZEŻA CONTRAST

Dostępne w drzwiach: przylgowych, bezprzylgowych SMART i SIMPLE oraz REWERS i przesuwnych

DOSTĘPNE KOLORY:

GRUPA PP

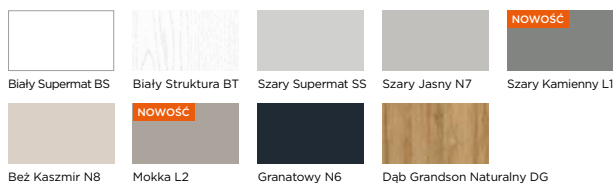

GRUPA CPL

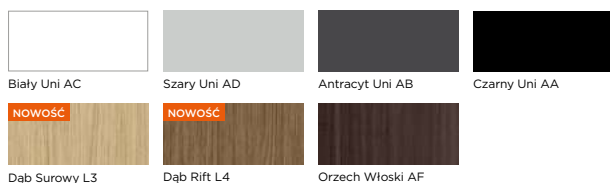

GRUPA CLPL



GRUPA FF

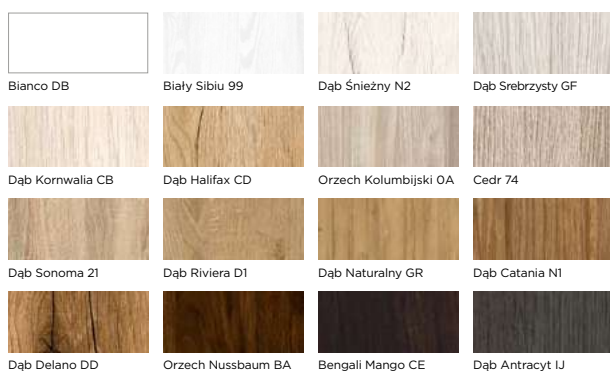

GRUPA LAK

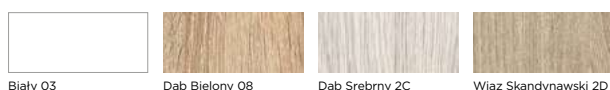

OBRZEŻA CONTRAST

Dostępne w drzwiach: bezprzylgowych SMART i SIMPLE oraz przesuwnych

DOSTĘPNE KOLORY:

GRUPA CPL



OBRZEŻA CONTRAST ABS

Dostępne w drzwiach: przylgowych, bezprzylgowych SMART i SIMPLE oraz przesuwnych

DOSTĘPNE KOLORY:

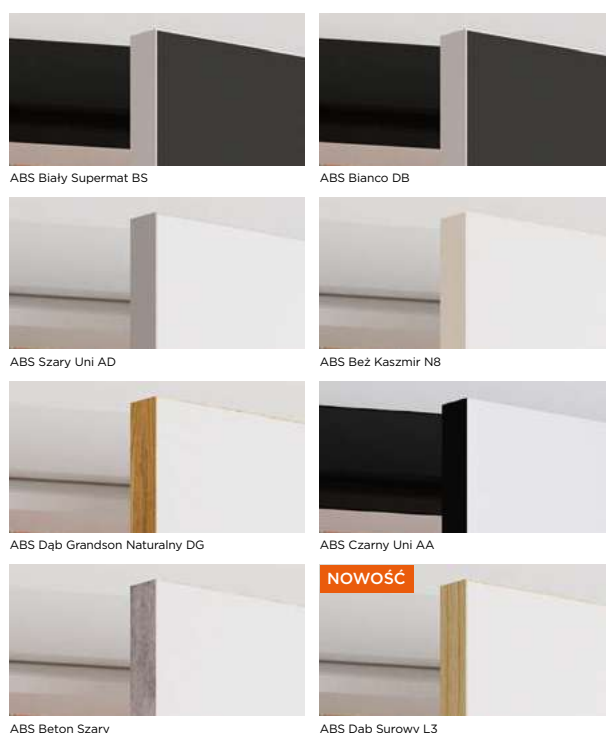

OBRZEŻA Z KRAWĘDZIĄ SOFT

Dostępne w drzwiach przylgowych.

Zaokrąglone, sprawiające wrażenie optycznie miękkich, krawędzie skrzydła drzwiowego z przylgą dostępne jako opcja w skrzydłach drzwiowych przylgowych z kolekcji BASIC.

Obrzeże przechodzi z grubości skrzydła na jego powierzchnię i kończy się po zaokrągleniu. Przez to po zamknięciu skrzydła drzwiowego jest ono widoczne. System krawędzi SOFT realizowany jest w połączeniu z Systemem CONTRAST. Krawędź SOFT dostępna jest w kolorach:



Krawędź SOFT

GRUPA CPL

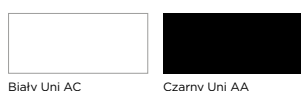

GRUPA FF

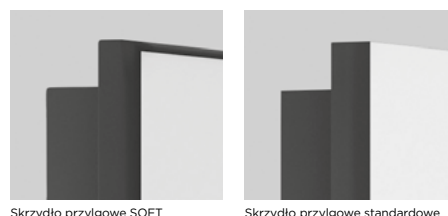
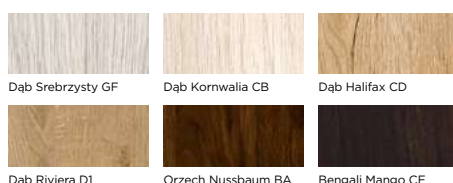



BRILLIANT BC-01, CPL Antracyt Uni AB

DRZWI WEWNĘTRZNE

／ **BRILLIANT**

Nowoczesny design, najwyższej jakości materiały, wyjątkowa trwałość. Drzwi z kolekcji BRILLIANT to doskonała propozycja dla najbardziej wymagających użytkowników.

BRILLIANT BA-01, CPL Biały Uni AC

BRILLIANT BA /



KOLOR: CPL Biały Uni AC



BA-01



BA-02



BA-03



BA-04



BA-05



BA-06

CENNIK SKRZYDŁA DRZWIOWEGO w zł netto (brutto)

Grupa kolorystyczna	Przylgowe	Bezprzylgowe SMART lub SIMPLE
Szyba: VSG 22.1 satyna lub skrzydło pełne		
PP, CPL	1170,00 (1439,10)	1240,00 (1525,20)
Szyba: VSG 22.1 czarna		
PP, CPL	1370,00 (1685,10)	1440,00 (1771,20)

WYMIARY

- przylgowe, S2×H2 w mm: „60”=644×2030, „70”=744×2030, „80”=844×2030, „90”=944×2030
- bezprzylgowe SMART lub SIMPLE, S2×H2 w mm: „60”=618×2017, „70”=718×2017, „80”=818×2017, „90”=918×2017
- rysunki techniczne oraz pozostałe wymiary znajdują się w dziale INFORMACJE TECHNICZNE

OPCJE

SZEROKOŚĆ	
szerokość „100”	50,00 (61,50)
nietyпова szerokość – węższe niż „60”, S2 w mm: min. 420	430,00 (528,90)
nietyпова szerokość	210,00 (258,30)
WYSOKOŚĆ	
niższe do 60 mm	60,00 (73,80)
niższe powyżej 60 mm – indywidualna ocena możliwości wykonania	220,00 (270,60)
wyższe do 240 mm – indywidualna ocena możliwości wykonania, w skrzydle wyższym od 110 mm należy uwzględnić dopłatę za dodatkowy zawias	270,00 (332,10)

KONSTRUKCJA I WYPOSAŻENIE

- stabilna konstrukcja ramowa z drewna i MDF
- szyba o grubości 4 mm
- zamek i zawiasy:
 - przylgowe: zamek mechaniczny na klucz, zawiasy BRILLIANT czopowe Ø13,5, wkręcane – 3 szt., w kolorze nikiel
 - bezprzylgowe SMART: zamek mechaniczny na klucz, zawiasy szczelinowe – 3 szt., w kolorze cynk biały
 - bezprzylgowe SIMPLE: zamek magnetyczny na klucz w kolorze chrom satyna, zawiasy ukryte – 3 szt., w kolorze chrom

OPCJE

ZAMEK	
zmiana zamka na klucz na zamek z blokadą, na wkładkę patentową lub bez dolnego otworu	bez dopłaty
zmiana położenia zamka i dolnego zawiasu – zalecana do drzwi o nietyповej wysokości	70,00 (86,10)
zmiana koloru zamka magnetycznego z chrom na biały, czarny lub złoty	50,00 (61,50)
reduktor średnicy pręta w zamku magnetycznym z blokadą, 6/4 mm, 35 mm, wymagany – cena za 1 szt., zalecamy montaż dwóch sztuk	3,00 (3,69)
ZAWIASY	
dodatkowy zawias	20,00 (24,60)
zmiana koloru zawiasów BRILLIANT w systemie przylgowym z nikiel na biały, czarny lub złoty	bez dopłaty
zmiana koloru zawiasów w systemie SIMPLE z chrom na biały, czarny lub złoty	bez dopłaty
DRZWI NA MIARĘ	
przesuwne: naścienne, LOFT lub chowane w ścianę	50,00 (61,50)
dwuskrzydłowe: skrzydło bierne przylgowe, S2 w mm: 420-609	430,00 (528,90)
skrzydło bierne bezprzylgowe SMART lub SIMPLE, S2 w mm: 420-630	
dwuskrzydłowe: skrzydło bierne przylgowe, S2 w mm: 610, 710, 810, 910	90,00 (110,70)
skrzydło bierne bezprzylgowe SMART lub SIMPLE, S2 w mm: 631, 731, 831, 931	
dwuskrzydłowe: skrzydło bierne przylgowe, S2 w mm: 1010	160,00 (196,80)
skrzydło bierne bezprzylgowe SMART lub SIMPLE, S2 w mm: 1031	
WENTYLACJA	
podcięcie wentylacyjne	30,00 (36,90)
skrót rekuperacyjny 15 mm	60,00 (73,80)
tuleje wentylacyjne:	
- metalowe okrągłe, kolor: nikiel, brąz (szt.)	30,00 (36,90)
- z tworzywa kwadratowe, kolor: biały, czarny mat, złoty, chrom, chrom satyna (szt.)	16,00 (19,68)
INNE	
uszczelka opadająca	100,00 (123,00)
ogranicznik kąta otwarcia w systemie bezprzylgowym SMART lub SIMPLE, S2 w mm: min. 720	650,00 (799,50)

WARIANTY OŚCIEŻNIC

- stała: MDF (s. 216)
- regulowana: DIN (s. 224), dostępna dla grubości ściany min. 80 mm

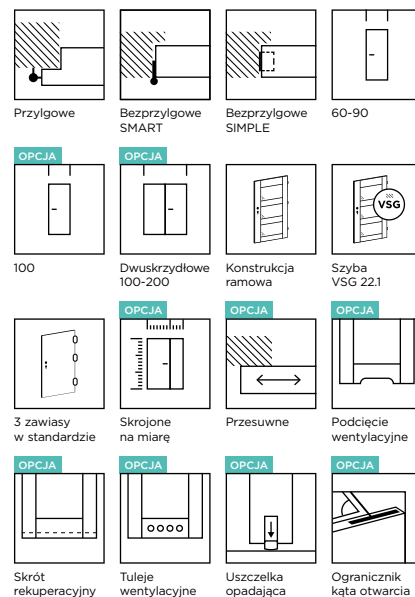

DOSTĘPNE KOLORY:

GRUPA PP

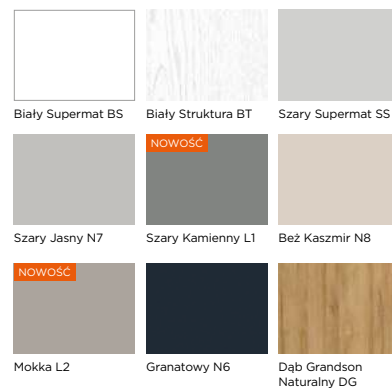

GRUPA CPL

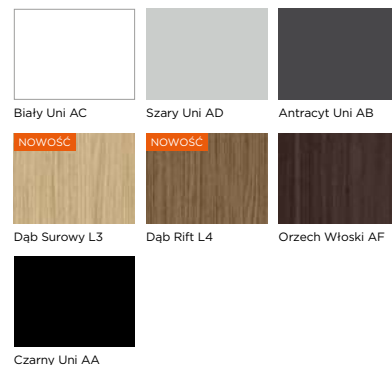

BRILLIANT BB-02, CPL Szary Uni AD

BRILLIANT BB



KOLOR: CPL Szary Uni AD

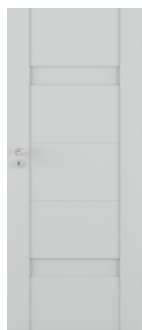

BB-01



BB-02



BB-03

CENNIK SKRZYDŁA DRZWIOWEGO w zł netto (brutto)

Grupa kolorystyczna	Przylgowe	Bezprzylgowe SMART lub SIMPLE
Szyba: VSG 22.1 satyna lub skrzydło pełne		
PP, CPL	1090,00 (1340,70)	1160,00 (1426,80)
Szyba: VSG 22.1 czarna		
PP, CPL	1220,00 (1500,60)	1290,00 (1586,70)

WYMIARY

- przylgowe, S2×H2 w mm: „60”=644×2030, „70”=744×2030, „80”=844×2030, „90”=944×2030
- bezprzylgowe SMART lub SIMPLE, S2×H2 w mm: „60”=618×2017, „70”=718×2017, „80”=818×2017, „90”=918×2017
- rysunki techniczne oraz pozostałe wymiary znajdują się w dziale INFORMACJE TECHNICZNE

OPCJE

SZEROKOŚĆ	
szerokość „100”	50,00 (61,50)
nietyпова szerokość – węższe niż „60”, S2 w mm: min. 420	430,00 (528,90)
nietyпова szerokość	210,00 (258,30)
WYSOKOŚĆ	
niższe do 60 mm	60,00 (73,80)
niższe powyżej 60 mm – indywidualna ocena możliwości wykonania	220,00 (270,60)
wyższe do 240 mm – indywidualna ocena możliwości wykonania, w skrzydle wyższym od 110 mm należy uwzględnić dopłatę za dodatkowy zawias	270,00 (332,10)

KONSTRUKCJA I WYPOSAŻENIE

- stabilna konstrukcja ramowa z drewna i MDF
- szyba o grubości 4 mm
- zamek i zawiasy:
 - przylgowe: zamek mechaniczny na klucz, zawiasy BRILLIANT czopowe Ø13,5, wkręcane – 3 szt., w kolorze nikiel
 - bezprzylgowe SMART: zamek mechaniczny na klucz, zawiasy szczelinowe – 3 szt., w kolorze cynk biały
 - bezprzylgowe SIMPLE: zamek magnetyczny na klucz w kolorze chrom satyna, zawiasy ukryte – 3 szt., w kolorze chrom

OPCJE

ZAMEK	
zmiana zamka na klucz na zamek z blokadą, na wkładkę patentową lub bez dolnego otworu	bez dopłaty
zmiana położenia zamka i dolnego zawiasu – zalecana do drzwi o nietyповej wysokości	70,00 (86,10)
zmiana koloru zamka magnetycznego z chrom na biały, czarny lub złoty	50,00 (61,50)
reduktor średnicy pręta w zamku magnetycznym z blokadą, 6/4 mm, 35 mm, wymagany – cena za 1 szt., zalecamy montaż dwóch sztuk	3,00 (3,69)
ZAWIASY	
dodatkowy zawias	20,00 (24,60)
zmiana koloru zawiasów BRILLIANT w systemie przylgowym z nikiel na biały, czarny lub złoty	bez dopłaty
zmiana koloru zawiasów w systemie SIMPLE z chrom na biały, czarny lub złoty	bez dopłaty
DRZWI NA MIARĘ	
przesuwne: naścienne, LOFT lub chowane w ścianę	50,00 (61,50)
dwuskrzydłowe: skrzydło bierne przylgowe, S2 w mm: 420-609	430,00 (528,90)
skrzydło bierne bezprzylgowe SMART lub SIMPLE, S2 w mm: 420-630	
dwuskrzydłowe: skrzydło bierne przylgowe, S2 w mm: 610, 710, 810, 910	90,00 (110,70)
skrzydło bierne bezprzylgowe SMART lub SIMPLE, S2 w mm: 631, 731, 831, 931	
dwuskrzydłowe: skrzydło bierne przylgowe, S2 w mm: 1010	160,00 (196,80)
skrzydło bierne bezprzylgowe SMART lub SIMPLE, S2 w mm: 1031	
WENTYLACJA	
podcięcie wentylacyjne	30,00 (36,90)
skrót rekuperacyjny 15 mm	60,00 (73,80)
tuleje wentylacyjne:	
- metalowe okrągłe, kolor: nikiel, brąz (szt.)	30,00 (36,90)
- z tworzywa kwadratowe, kolor: biały, czarny mat, złoty, chrom, chrom satyna (szt.)	16,00 (19,68)
INNE	
uszczelka opadająca	100,00 (123,00)
ogranicznik kąta otwarcia w systemie bezprzylgowym SMART lub SIMPLE, S2 w mm: min. 720	650,00 (799,50)

WARIANTY OŚCIEŻNIC

- stała: MDF (s. 216)
- regulowana: DIN (s. 224), dostępna dla grubości ściany min. 80 mm

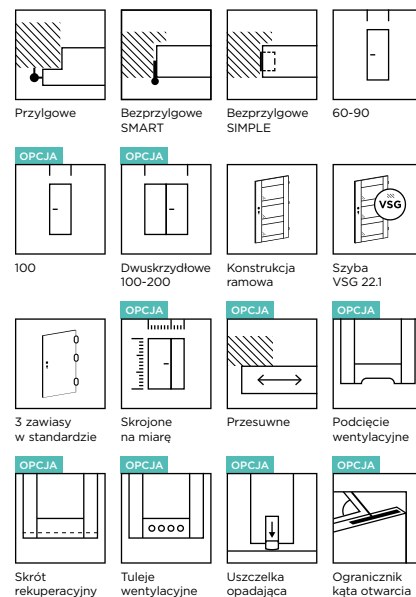

DOSTĘPNE KOLORY:

GRUPA PP

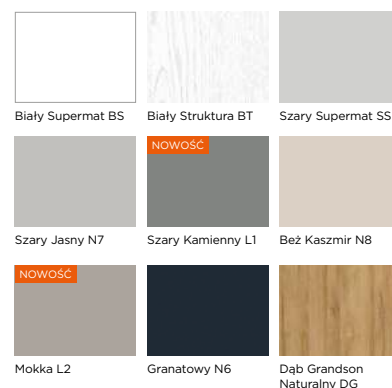

GRUPA CPL

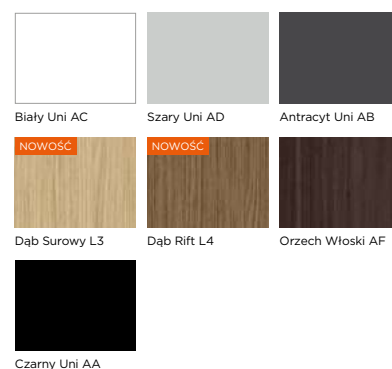

BRILLIANT BC-01, CPL Antracyt Uni AB

BRILLIANT BC /



KOLOR: CPL Antracyt Uni AB



BC-01

BC-02

BC-03

CENNIK SKRZYDŁA DRZWIOWEGO w zł netto (brutto)

Grupa kolorystyczna	Przylgowe	Bezprzylgowe SMART lub SIMPLE
Szyba: VSG 22.1 satyna lub skrzydło pełne		
PP, CPL	1160,00 (1426,80)	1230,00 (1512,90)
Szyba: VSG 22.1 czarna		
PP, CPL	1570,00 (1931,10)	1640,00 (2017,20)

WYMIARY

- przylgowe, S2×H2 w mm: „60”=644×2030, „70”=744×2030, „80”=844×2030, „90”=944×2030
- bezprzylgowe SMART lub SIMPLE, S2×H2 w mm: „60”=618×2017, „70”=718×2017, „80”=818×2017, „90”=918×2017
- rysunki techniczne oraz pozostałe wymiary znajdują się w dziale INFORMACJE TECHNICZNE

OPCJE

SZEROKOŚĆ	
szerokość „100”	50,00 (61,50)
nietyпова szerokość – węższe niż „60”, S2 w mm: min. 420	430,00 (528,90)
nietyпова szerokość	210,00 (258,30)
WYSOKOŚĆ	
niższe do 60 mm	60,00 (73,80)
niższe powyżej 60 mm – indywidualna ocena możliwości wykonania	220,00 (270,60)
wyższe do 240 mm – indywidualna ocena możliwości wykonania, w skrzydle wyższym od 110 mm należy uwzględnić dopłatę za dodatkowy zawias	270,00 (332,10)

KONSTRUKCJA I WYPOSAŻENIE

- stabilna konstrukcja ramowa z drewna i MDF
- szyba o grubości 4 mm
- zamek i zawiasy:
 - przylgowe: zamek mechaniczny na klucz, zawiasy BRILLIANT czopowe Ø13,5, wkręcane – 3 szt., w kolorze nikiel
 - bezprzylgowe SMART: zamek mechaniczny na klucz, zawiasy szczelinowe – 3 szt., w kolorze cynk biały
 - bezprzylgowe SIMPLE: zamek magnetyczny na klucz w kolorze chrom satyna, zawiasy ukryte – 3 szt., w kolorze chrom

OPCJE

ZAMEK	
zmiana zamka na klucz na zamek z blokadą, na wkładkę patentową lub bez dolnego otworu	bez dopłaty
zmiana położenia zamka i dolnego zawiasu – zalecana do drzwi o nietyповej wysokości	70,00 (86,10)
zmiana koloru zamka magnetycznego z chrom na biały, czarny lub złoty	50,00 (61,50)
reduktor średnicy pręta w zamku magnetycznym z blokadą, 6/4 mm, 35 mm, wymagany – cena za 1 szt., zalecamy montaż dwóch sztuk	3,00 (3,69)
ZAWIASY	
dodatkowy zawias	20,00 (24,60)
zmiana koloru zawiasów BRILLIANT w systemie przylgowym z nikiel na biały, czarny lub złoty	bez dopłaty
zmiana koloru zawiasów w systemie SIMPLE z chrom na biały, czarny lub złoty	bez dopłaty
DRZWI NA MIARĘ	
przesuwne: naścienne, LOFT lub chowane w ścianę	50,00 (61,50)
dwuskrzydłowe: skrzydło bierne przylgowe, S2 w mm: 420-609	430,00 (528,90)
skrzydło bierne bezprzylgowe SMART lub SIMPLE, S2 w mm: 420-630	
dwuskrzydłowe: skrzydło bierne przylgowe, S2 w mm: 610, 710, 810, 910	90,00 (110,70)
skrzydło bierne bezprzylgowe SMART lub SIMPLE, S2 w mm: 631, 731, 831, 931	
dwuskrzydłowe: skrzydło bierne przylgowe, S2 w mm: 1010	160,00 (196,80)
skrzydło bierne bezprzylgowe SMART lub SIMPLE, S2 w mm: 1031	
WENTYLACJA	
podcięcie wentylacyjne	30,00 (36,90)
skrót rekuperacyjny 15 mm	60,00 (73,80)
tuleje wentylacyjne:	
- metalowe okrągłe, kolor: nikiel, brąz (szt.)	30,00 (36,90)
- z tworzywa kwadratowe, kolor: biały, czarny mat, złoty, chrom, chrom satyna (szt.)	16,00 (19,68)
INNE	
uszczelka opadająca	100,00 (123,00)
ogranicznik kąta otwarcia w systemie bezprzylgowym SMART lub SIMPLE, S2 w mm: min. 720	650,00 (799,50)

WARIANTY OŚCIEŻNIC

- stała: MDF (s. 216)
- regulowana: DIN (s. 224), dostępna dla grubości ściany min. 80 mm

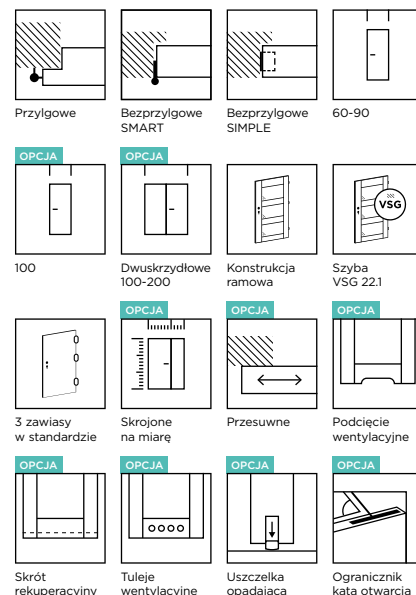

DOSTĘPNE KOLORY:

GRUPA PP

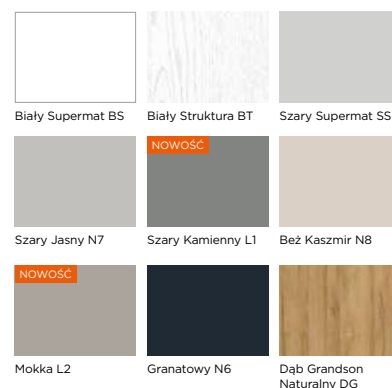

GRUPA CPL

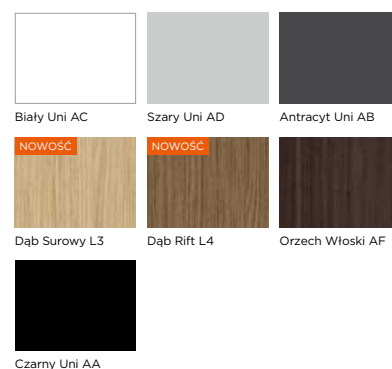

BRILLIANT BD-02, PP Biały Struktura BT

BRILLIANT BD /



KOLOR: PP Biały Struktura BT



BD-01



BD-02



BD-03



BD-04



BD-05



BD-06

CENNIK SKRZYDŁA DRZWIOWEGO w zł netto (brutto)

Grupa kolorystyczna	Przylgowe	Bezprzylgowe SMART lub SIMPLE
Szyba: VSG 22.1 satyna lub skrzydło pełne		
PP, CPL	1200,00 (1476,00)	1270,00 (1562,10)
Szyba: VSG 22.1 czarna		
PP, CPL	1630,00 (2004,90)	1700,00 (2091,00)

WYMIARY

- przylgowe, S2×H2 w mm: „60”=644×2030, „70”=744×2030, „80”=844×2030, „90”=944×2030
- bezprzylgowe SMART lub SIMPLE, S2×H2 w mm: „60”=618×2017, „70”=718×2017, „80”=818×2017, „90”=918×2017
- rysunki techniczne oraz pozostałe wymiary znajdują się w dziale INFORMACJE TECHNICZNE

OPCJE

SZEROKOŚĆ	
szerokość „100”	50,00 (61,50)
nietyпова szerokość – węższe niż „60”, S2 w mm: min. 420	430,00 (528,90)
nietyпова szerokość	210,00 (258,30)
WYSOKOŚĆ	
niższe do 60 mm	60,00 (73,80)
niższe powyżej 60 mm – indywidualna ocena możliwości wykonania	220,00 (270,60)
wyższe do 240 mm – indywidualna ocena możliwości wykonania, w skrzydło wyższym od 110 mm należy uwzględnić dopłatę za dodatkowy zawias	270,00 (332,10)

KONSTRUKCJA I WYPOSAŻENIE

- stabilna konstrukcja ramowa z drewna i MDF
- szyba o grubości 4 mm
- zamek i zawiasy:
 - przylgowe: zamek mechaniczny na klucz, zawiasy BRILLIANT czopowe Ø13,5, wkręcane – 3 szt., w kolorze nikiel
 - bezprzylgowe SMART: zamek mechaniczny na klucz, zawiasy szczelinowe – 3 szt., w kolorze cynk biały
 - bezprzylgowe SIMPLE: zamek magnetyczny na klucz w kolorze chrom satyna, zawiasy ukryte – 3 szt., w kolorze chrom

OPCJE

ZAMEK	
zmiana zamka na klucz na zamek z blokadą, na wkładkę patentową lub bez dolnego otworu	bez dopłaty
zmiana położenia zamka i dolnego zawiasu – zalecana do drzwi o nietyповej wysokości	70,00 (86,10)
zmiana koloru zamka magnetycznego z chrom na biały, czarny lub złoty	50,00 (61,50)
reduktor średnicy pręta w zamku magnetycznym z blokadą, 6/4 mm, 35 mm, wymagany – cena za 1 szt., zalecamy montaż dwóch sztuk	3,00 (3,69)
ZAWIASY	
dodatkowy zawias	20,00 (24,60)
zmiana koloru zawiasów BRILLIANT w systemie przylgowym z nikiel na biały, czarny lub złoty	bez dopłaty
zmiana koloru zawiasów w systemie SIMPLE z chrom na biały, czarny lub złoty	bez dopłaty
DRZWI NA MIARĘ	
przesuwne: naścienne, LOFT lub chowane w ścianę	50,00 (61,50)
dwuskrzydłowe: skrzydło bierne przylgowe, S2 w mm: 420-609	430,00 (528,90)
skrzydło bierne bezprzylgowe SMART lub SIMPLE, S2 w mm: 420-630	
dwuskrzydłowe: skrzydło bierne przylgowe, S2 w mm: 610, 710, 810, 910	90,00 (110,70)
skrzydło bierne bezprzylgowe SMART lub SIMPLE, S2 w mm: 631, 731, 831, 931	
dwuskrzydłowe: skrzydło bierne przylgowe, S2 w mm: 1010	160,00 (196,80)
skrzydło bierne bezprzylgowe SMART lub SIMPLE, S2 w mm: 1031	
WENTYLACJA	
podcięcie wentylacyjne	30,00 (36,90)
skrót rekuperacyjny 15 mm	60,00 (73,80)
tuleje wentylacyjne:	
- metalowe okrągłe, kolor: nikiel, brąz (szt.)	30,00 (36,90)
- z tworzywa kwadratowe, kolor: biały, czarny mat, złoty, chrom, chrom satyna (szt.)	16,00 (19,68)
INNE	
uszczelka opadająca	100,00 (123,00)
ogranicznik kąta otwarcia w systemie bezprzylgowym SMART lub SIMPLE, S2 w mm: min. 720	650,00 (799,50)

WARIANTY OŚCIEŻNIC

- stała: MDF (s. 216)
- regulowana: DIN (s. 224), dostępna dla grubości ściany min. 80 mm

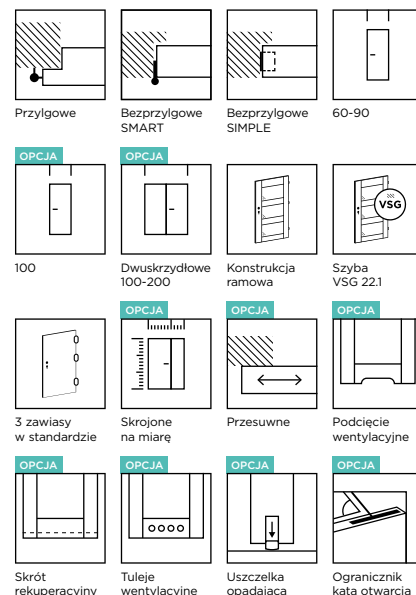

DOSTĘPNE KOLORY:

GRUPA PP

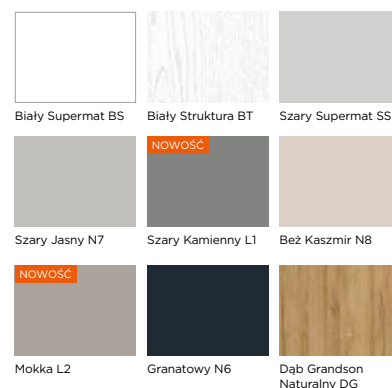

GRUPA CPL

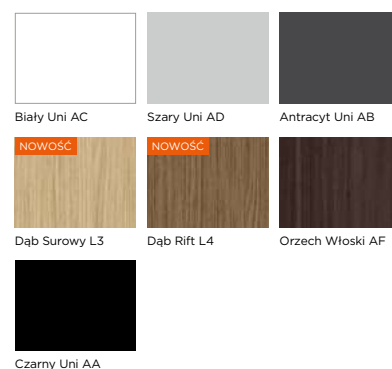

BRILLIANT BE-01, CPL Orzech Włoski AF

BRILLIANT BE



KOLOR: PP Szary Supermat SS



BE-01

BE-02

BE-03

BE-04

BE-05

BE-06

BE-07

BE-08

CENNIK SKRZYDŁA DRZWIOWEGO w zł netto (brutto)

Grupa kolorystyczna	Przylgowe	Bezprzylgowe SMART lub SIMPLE
Szyba: VSG 22.1 satyna lub skrzydło pełne		
PP, CPL	1350,00 (1660,50)	1420,00 (1746,60)
Szyba: VSG 22.1 czarna		
PP, CPL	1820,00 (2238,60)	1890,00 (2324,70)

WYMIARY

- przylgowe, S2×H2 w mm: „60”=644×2030, „70”=744×2030, „80”=844×2030, „90”=944×2030
- bezprzylgowe SMART lub SIMPLE, S2×H2 w mm: „60”=618×2017, „70”=718×2017, „80”=818×2017, „90”=918×2017
- rysunki techniczne oraz pozostałe wymiary znajdują się w dziale INFORMACJE TECHNICZNE

OPCJE

SZEROKOŚĆ	
szerokość „100”	50,00 (61,50)
nietyпова szerokość – węższe niż „60”, S2 w mm: min. 420	430,00 (528,90)
nietyпова szerokość	210,00 (258,30)
WYSOKOŚĆ	
niższe do 60 mm	60,00 (73,80)
niższe powyżej 60 mm – indywidualna ocena możliwości wykonania	220,00 (270,60)
wyższe do 240 mm – indywidualna ocena możliwości wykonania, w skrzydle wyższym od 110 mm należy uwzględnić dopłatę za dodatkowy zawias	270,00 (332,10)

KONSTRUKCJA I WYPOSAŻENIE

- stabilna konstrukcja ramowa z drewna i MDF
- szyba o grubości 4 mm
- zamek i zawiasy:
 - przylgowe: zamek mechaniczny na klucz, zawiasy BRILLIANT czopowe Ø13,5, wkręcane – 3 szt., w kolorze nikiel
 - bezprzylgowe SMART: zamek mechaniczny na klucz, zawiasy szczelinowe – 3 szt., w kolorze cynk biały
 - bezprzylgowe SIMPLE: zamek magnetyczny na klucz w kolorze chrom satyna, zawiasy ukryte – 3 szt., w kolorze chrom

OPCJE

ZAMEK	
zmiana zamka na klucz na zamek z blokadą, na wkładkę patentową lub bez dolnego otworu	bez dopłaty
zmiana położenia zamka i dolnego zawiasu – zalecana do drzwi o nietyповej wysokości	70,00 (86,10)
zmiana koloru zamka magnetycznego z chrom na biały, czarny lub złoty	50,00 (61,50)
reduktor średnicy pręta w zamku magnetycznym z blokadą, 6/4 mm, 35 mm, wymagany – cena za 1 szt., zalecamy montaż dwóch sztuk	3,00 (3,69)
ZAWIASY	
dodatkowy zawias	20,00 (24,60)
zmiana koloru zawiasów BRILLIANT w systemie przylgowym z nikiel na biały, czarny lub złoty	bez dopłaty
zmiana koloru zawiasów w systemie SIMPLE z chrom na biały, czarny lub złoty	bez dopłaty
DRZWI NA MIARĘ	
przesuwne: naścienne, LOFT lub chowane w ścianę	50,00 (61,50)
dwuskrzydłowe: skrzydło bierne przylgowe, S2 w mm: 420-609	430,00 (528,90)
skrzydło bierne bezprzylgowe SMART lub SIMPLE, S2 w mm: 420-630	
dwuskrzydłowe: skrzydło bierne przylgowe, S2 w mm: 610, 710, 810, 910	90,00 (110,70)
skrzydło bierne bezprzylgowe SMART lub SIMPLE, S2 w mm: 631, 731, 831, 931	
dwuskrzydłowe: skrzydło bierne przylgowe, S2 w mm: 1010	160,00 (196,80)
skrzydło bierne bezprzylgowe SMART lub SIMPLE, S2 w mm: 1031	
WENTYLACJA	
podcięcie wentylacyjne	30,00 (36,90)
skrót rekuperacyjny 15 mm	60,00 (73,80)
tuleje wentylacyjne:	
- metalowe okrągłe, kolor: nikiel, brąz (szt.)	30,00 (36,90)
- z tworzywa kwadratowe, kolor: biały, czarny mat, złoty, chrom, chrom satyna (szt.)	16,00 (19,68)
INNE	
uszczelka opadająca	100,00 (123,00)
ogranicznik kąta otwarcia w systemie bezprzylgowym SMART lub SIMPLE, S2 w mm: min. 720	650,00 (799,50)

WARIANTY OŚCIEŻNIC

- stała: MDF (s. 216)
- regulowana: DIN (s. 224), dostępna dla grubości ściany min. 80 mm

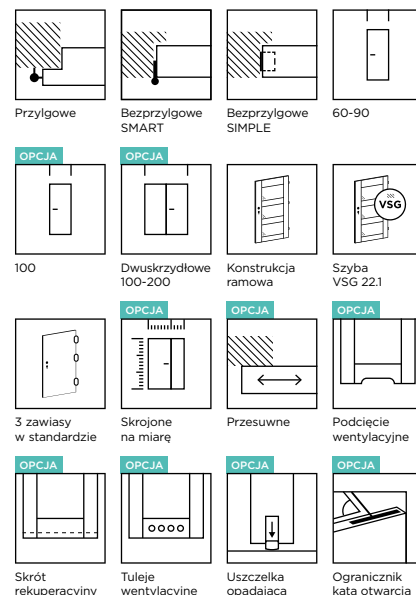

DOSTĘPNE KOLORY:

GRUPA PP

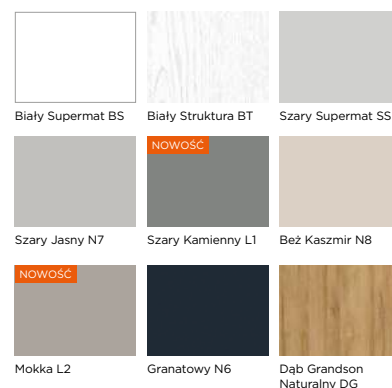

GRUPA CPL

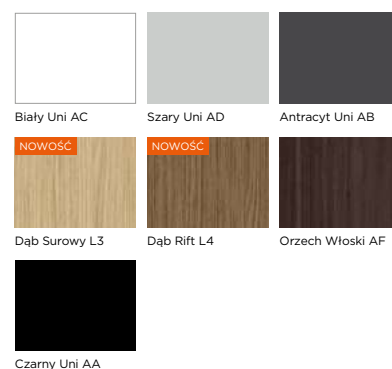

BRILLIANT BF-04, PP Biały Struktura BT

BRILLIANT BF /



KOLOR: PP Biały Struktura BT



BF-01



BF-02



BF-03



BF-04



BF-05



BF-06



BF-07



BF-08



BF-09



BF-10



BF-11



BF-12

CENNIK SKRZYDŁA DRZWIOWEGO w zł netto (brutto)

Grupa kolorystyczna	Przylgowe	Bezprzylgowe SMART lub SIMPLE
Szyba: VSG 22.1 satyna lub skrzydło pełne		
PP, CPL	1290,00 (1586,70)	1360,00 (1672,80)
Szyba: VSG 22.1 czarna		
PP, CPL	1760,00 (2164,80)	1830,00 (2250,90)

WYMIARY

- przylgowe, S2×H2 w mm: „60”=644×2030, „70”=744×2030, „80”=844×2030, „90”=944×2030
- bezprzylgowe SMART lub SIMPLE, S2×H2 w mm: „60”=618×2017, „70”=718×2017, „80”=818×2017, „90”=918×2017
- rysunki techniczne oraz pozostałe wymiary znajdują się w dziale INFORMACJE TECHNICZNE

OPCJE

SZEROKOŚĆ	
szerokość „100”	50,00 (61,50)
nietyпова szerokość – węższe niż „60”, S2 w mm: min. 420	430,00 (528,90)
nietyпова szerokość	210,00 (258,30)
WYSOKOŚĆ	
niższe do 60 mm	60,00 (73,80)
niższe powyżej 60 mm – indywidualna ocena możliwości wykonania	220,00 (270,60)
wyższe do 240 mm – indywidualna ocena możliwości wykonania, w skrzydle wyższym od 110 mm należy uwzględnić dopłatę za dodatkowy zawias	270,00 (332,10)

KONSTRUKCJA I WYPOSAŻENIE

- stabilna konstrukcja ramowa z drewna i MDF
- szyba o grubości 4 mm
- zamek i zawiasy:
 - przylgowe: zamek mechaniczny na klucz, zawiasy BRILLIANT czopowe Ø13,5, wkręcane – 3 szt., w kolorze nikiel
 - bezprzylgowe SMART: zamek mechaniczny na klucz, zawiasy szczelinowe – 3 szt., w kolorze cynk biały
 - bezprzylgowe SIMPLE: zamek magnetyczny na klucz w kolorze chrom satyna, zawiasy ukryte – 3 szt., w kolorze chrom

OPCJE

ZAMEK	
zmiana zamka na klucz na zamek z blokadą, na wkładkę patentową lub bez dolnego otworu	bez dopłaty
zmiana położenia zamka i dolnego zawiasu – zalecana do drzwi o nietyповej wysokości	70,00 (86,10)
zmiana koloru zamka magnetycznego z chrom na biały, czarny lub złoty	50,00 (61,50)
reduktor średnicy pręta w zamku magnetycznym z blokadą, 6/4 mm, 35 mm, wymagany – cena za 1 szt., zalecamy montaż dwóch sztuk	3,00 (3,69)
ZAWIASY	
dodatkowy zawias	20,00 (24,60)
zmiana koloru zawiasów BRILLIANT w systemie przylgowym z nikiel na biały, czarny lub złoty	bez dopłaty
zmiana koloru zawiasów w systemie SIMPLE z chrom na biały, czarny lub złoty	bez dopłaty
DRZWI NA MIARĘ	
przesuwne: naścienne, LOFT lub chowane w ścianę	50,00 (61,50)
dwuskrzydłowe: skrzydło bierne przylgowe, S2 w mm: 420-609	430,00 (528,90)
skrzydło bierne bezprzylgowe SMART lub SIMPLE, S2 w mm: 420-630	
dwuskrzydłowe: skrzydło bierne przylgowe, S2 w mm: 610, 710, 810, 910	90,00 (110,70)
skrzydło bierne bezprzylgowe SMART lub SIMPLE, S2 w mm: 631, 731, 831, 931	
dwuskrzydłowe: skrzydło bierne przylgowe, S2 w mm: 1010	160,00 (196,80)
skrzydło bierne bezprzylgowe SMART lub SIMPLE, S2 w mm: 1031	
WENTYLACJA	
podcięcie wentylacyjne	30,00 (36,90)
skrót rekuperacyjny 15 mm	60,00 (73,80)
tuleje wentylacyjne:	
- metalowe okrągłe, kolor: nikiel, brąz (szt.)	30,00 (36,90)
- z tworzywa kwadratowe, kolor: biały, czarny mat, złoty, chrom, chrom satyna (szt.)	16,00 (19,68)
INNE	
uszczelka opadająca	100,00 (123,00)
ogranicznik kąta otwarcia w systemie bezprzylgowym SMART lub SIMPLE, S2 w mm: min. 720	650,00 (799,50)

WARIANTY OŚCIEŻNIC

- stała: MDF (s. 216)
- regulowana: DIN (s. 224), dostępna dla grubości ściany min. 80 mm

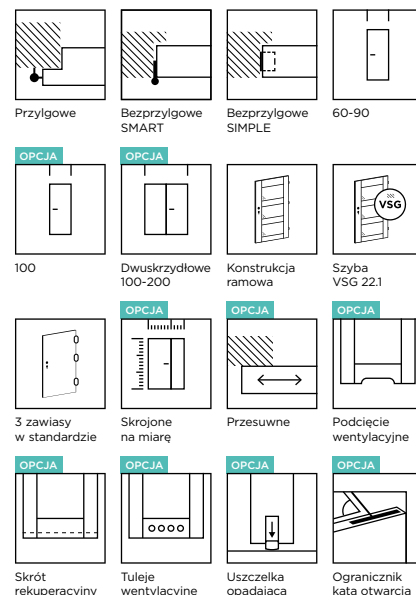

DOSTĘPNE KOLORY:

GRUPA PP

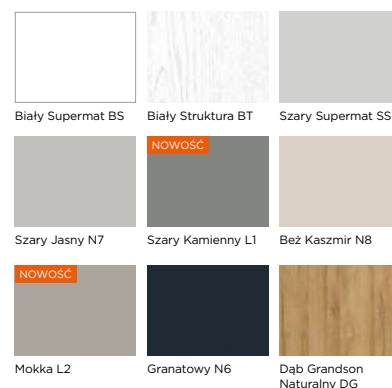

GRUPA CPL

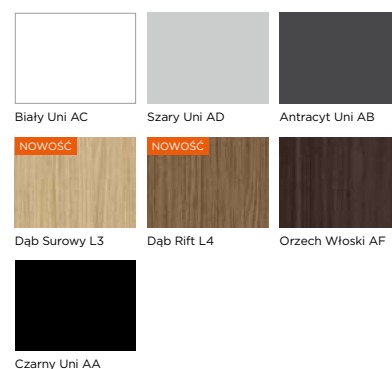

BRILLIANT BG-01, PP Dąb Grandson Naturalny DG

BRILLIANT BG /



KOLOR: PP Dąb Grandson Naturalny DG



BG-01



BG-02



BG-03



BG-04



BG-05



BG-06

CENNIK SKRZYDŁA DRZWIOWEGO w zł netto (brutto)

Grupa kolorystyczna	Przylgowe	Bezprzylgowe SMART lub SIMPLE
Szyba: VSG 22.1 satyna lub skrzydło pełne		
PP, CPL	1100,00 (1353,00)	1170,00 (1439,10)
Szyba: VSG 22.1 czarna		
PP, CPL	1250,00 (1537,50)	1320,00 (1623,60)

WYMIARY

- przylgowe, S2×H2 w mm: „60”=644×2030, „70”=744×2030, „80”=844×2030, „90”=944×2030
- bezprzylgowe SMART lub SIMPLE, S2×H2 w mm: „60”=618×2017, „70”=718×2017, „80”=818×2017, „90”=918×2017
- rysunki techniczne oraz pozostałe wymiary znajdują się w dziale INFORMACJE TECHNICZNE

OPCJE

SZEROKOŚĆ	
szerokość „100”	50,00 (61,50)
nietyпова szerokość – węższe niż „60”, S2 w mm: min. 420	430,00 (528,90)
nietyпова szerokość	210,00 (258,30)
WYSOKOŚĆ	
niższe do 60 mm	60,00 (73,80)
niższe powyżej 60 mm – indywidualna ocena możliwości wykonania	220,00 (270,60)

KONSTRUKCJA I WYPOSAŻENIE

- stabilna konstrukcja ramowa z drewna i MDF
- szyba o grubości 4 mm
- zamek i zawiasy:
 - przylgowe: zamek mechaniczny na klucz, zawiasy BRILLIANT czopowe Ø13,5, wkręcane – 3 szt., w kolorze nikiel
 - bezprzylgowe SMART: zamek mechaniczny na klucz, zawiasy szczelinowe – 3 szt., w kolorze cynk biały
 - bezprzylgowe SIMPLE: zamek magnetyczny na klucz w kolorze chrom satyna, zawiasy ukryte – 3 szt., w kolorze chrom

OPCJE

ZAMEK	
zmiana zamka na klucz na zamek z blokadą, na wkładkę patentową lub bez dolnego otworu	bez dopłaty
zmiana położenia zamka i dolnego zawiasu – zalecana do drzwi o nietyповej wysokości	70,00 (86,10)
zmiana koloru zamka magnetycznego z chrom na biały, czarny lub złoty	50,00 (61,50)
reduktor średnicy pręta w zamku magnetycznym z blokadą, 6/4 mm, 35 mm, wymagany – cena za 1 szt., zalecamy montaż dwóch sztuk	3,00 (3,69)
ZAWIASY	
zmiana koloru zawiasów BRILLIANT w systemie przylgowym z nikiel na biały, czarny lub złoty	bez dopłaty
zmiana koloru zawiasów w systemie SIMPLE z chrom na biały, czarny lub złoty	bez dopłaty
DRZWI NA MIARĘ	
przesuwne: naścienne, LOFT lub chowane w ścianę	50,00 (61,50)
dwuskrzydłowe: skrzydło bierne przylgowe, S2 w mm: 420-609	430,00 (528,90)
skrzydło bierne bezprzylgowe SMART lub SIMPLE, S2 w mm: 420-630	
dwuskrzydłowe: skrzydło bierne przylgowe, S2 w mm: 610, 710, 810, 910	90,00 (110,70)
skrzydło bierne bezprzylgowe SMART lub SIMPLE, S2 w mm: 631, 731, 831, 931	
dwuskrzydłowe: skrzydło bierne przylgowe, S2 w mm: 1010	160,00 (196,80)
skrzydło bierne bezprzylgowe SMART lub SIMPLE, S2 w mm: 1031	
WENTYLACJA	
podcięcie wentylacyjne	30,00 (36,90)
skrót rekuperacyjny 15 mm	60,00 (73,80)
tuleje wentylacyjne:	
- metalowe okrągłe, kolor: nikiel, brąz (szt.)	30,00 (36,90)
- z tworzywa kwadratowe, kolor: biały, czarny mat, złoty, chrom, chrom satyna (szt.)	16,00 (19,68)
INNE	
uszczelka opadająca	100,00 (123,00)
ogranicznik kąta otwarcia w systemie bezprzylgowym SMART lub SIMPLE, S2 w mm: min. 720	650,00 (799,50)

WARIANTY OŚCIEŻNIC

- stała: MDF (s. 216)
- regulowana: DIN (s. 224), dostępna dla grubości ściany min. 80 mm

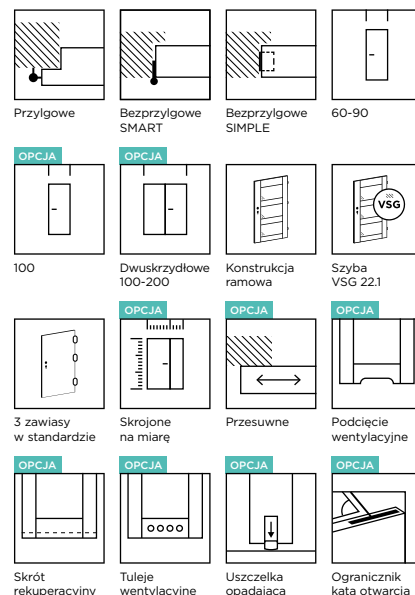

DOSTĘPNE KOLORY:

GRUPA PP

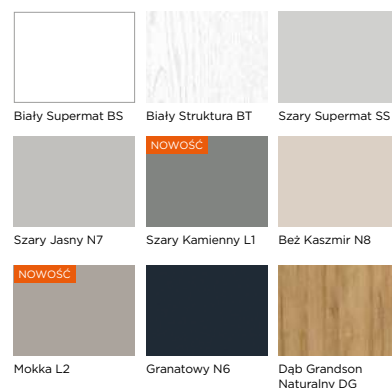

GRUPA CPL

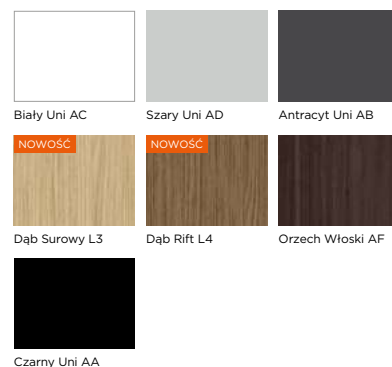

CENNA INFORMACJA

Model nie jest dostępny w wersji „wyższej”. Maksymalna wysokość H2 skrzydła przylgowego wynosi 2030 mm, a skrzydła bezprzylgowego SMART lub SIMPLE 2017 mm.





BRILLIANT BH-02, CPL Czarny Uni AA

BRILLIANT
BH /

KOLOR: CPL Czarny Uni AA



BH-01



BH-02



BH-03



BH-04



BH-05



BH-06

CENNIK SKRZYDŁA DRZWIOWEGO w zł netto (brutto)

Grupa kolorystyczna	Przylgowe	Bezprzylgowe SMART lub SIMPLE
Szyba: VSG 22.1 satyna lub skrzydło pełne		
PP, CPL	1100,00 (1353,00)	1170,00 (1439,10)
Szyba: VSG 22.1 czarna		
PP, CPL	1200,00 (1476,00)	1270,00 (1562,10)

WYMIARY

- przylgowe, S2×H2 w mm: „60”=644×2030, „70”=744×2030, „80”=844×2030, „90”=944×2030
- bezprzylgowe SMART lub SIMPLE, S2×H2 w mm: „60”=618×2017, „70”=718×2017, „80”=818×2017, „90”=918×2017
- rysunki techniczne oraz pozostałe wymiary znajdują się w dziale INFORMACJE TECHNICZNE

OPCJE

SZEROKOŚĆ	
szerokość „100”	50,00 (61,50)
nietyпова szerokość – węższe niż „60”, S2 w mm: min. 420	430,00 (528,90)
nietyпова szerokość	210,00 (258,30)
WYSOKOŚĆ	
niższe do 60 mm	60,00 (73,80)
niższe powyżej 60 mm – indywidualna ocena możliwości wykonania	220,00 (270,60)

KONSTRUKCJA I WYPOSAŻENIE

- stabilna konstrukcja ramowa z drewna i MDF
- szyba o grubości 4 mm
- zamek i zawiasy:
 - przylgowe: zamek mechaniczny na klucz, zawiasy BRILLIANT czopowe Ø13,5, wkręcane – 3 szt., w kolorze nikiel
 - bezprzylgowe SMART: zamek mechaniczny na klucz, zawiasy szczelinowe – 3 szt., w kolorze cynk biały
 - bezprzylgowe SIMPLE: zamek magnetyczny na klucz w kolorze chrom satyna, zawiasy ukryte – 3 szt., w kolorze chrom

OPCJE

ZAMEK	
zmiana zamka na klucz na zamek z blokadą, na wkładkę patentową lub bez dolnego otworu	bez dopłaty
zmiana położenia zamka i dolnego zawiasu – zalecana do drzwi o nietyповej wysokości	70,00 (86,10)
zmiana koloru zamka magnetycznego z chrom na biały, czarny lub złoty	50,00 (61,50)
reduktor średnicy pręta w zamku magnetycznym z blokadą, 6/4 mm, 35 mm, wymagany – cena za 1 szt., zalecamy montaż dwóch sztuk	3,00 (3,69)
ZAWIASY	
zmiana koloru zawiasów BRILLIANT w systemie przylgowym z nikiel na biały, czarny lub złoty	bez dopłaty
zmiana koloru zawiasów w systemie SIMPLE z chrom na biały, czarny lub złoty	bez dopłaty
DRZWI NA MIARĘ	
przesuwne: naścienne, LOFT lub chowane w ścianę	50,00 (61,50)
dwuskrzydłowe: skrzydło bierne przylgowe, S2 w mm: 420-609	430,00 (528,90)
skrzydło bierne bezprzylgowe SMART lub SIMPLE, S2 w mm: 420-630	
dwuskrzydłowe: skrzydło bierne przylgowe, S2 w mm: 610, 710, 810, 910	90,00 (110,70)
skrzydło bierne bezprzylgowe SMART lub SIMPLE, S2 w mm: 631, 731, 831, 931	
dwuskrzydłowe: skrzydło bierne przylgowe, S2 w mm: 1010	160,00 (196,80)
skrzydło bierne bezprzylgowe SMART lub SIMPLE, S2 w mm: 1031	
WENTYLACJA	
podcięcie wentylacyjne	30,00 (36,90)
skrót rekuperacyjny 15 mm	60,00 (73,80)
tuleje wentylacyjne:	
- metalowe okrągłe, kolor: nikiel, brąz (szt.)	30,00 (36,90)
- z tworzywa kwadratowe, kolor: biały, czarny mat, złoty, chrom, chrom satyna (szt.)	16,00 (19,68)
INNE	
uszczelka opadająca	100,00 (123,00)
ogranicznik kąta otwarcia w systemie bezprzylgowym SMART lub SIMPLE, S2 w mm: min. 720	650,00 (799,50)

WARIANTY OŚCIEŻNIC

- stała: MDF (s. 216)
- regulowana: DIN (s. 224), dostępna dla grubości ściany min. 80 mm

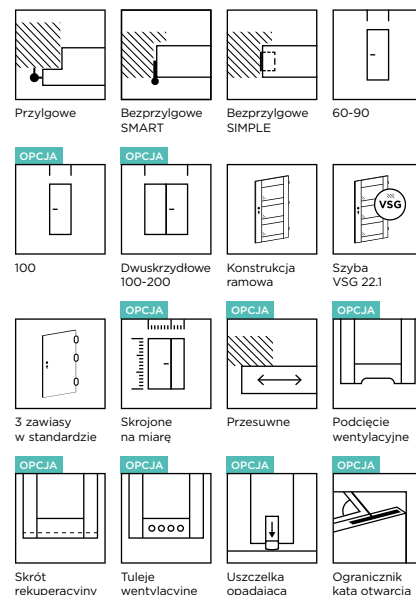

DOSTĘPNE KOLORY:

GRUPA PP

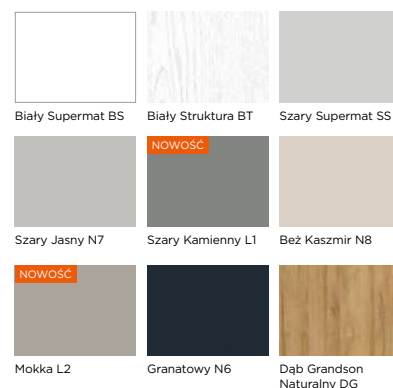

GRUPA CPL

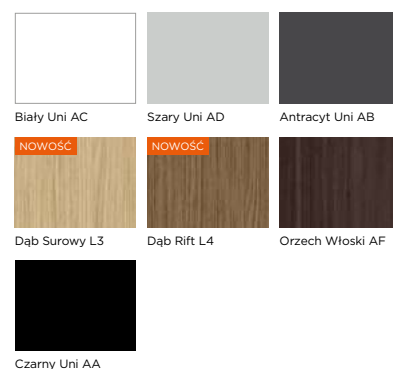

CENNA INFORMACJA

Model nie jest dostępny w wersji „wyższej”. Maksymalna wysokość H2 skrzydła przylgowego wynosi 2030 mm, a skrzydła bezprzylgowego SMART lub SIMPLE 2017 mm.



BRILLIANT BO-02, CPL Biały Uni AC

BRILLIANT BO /

KOLOR: CPL Biały Uni AC



BO-01



szyba VSG 33.1 satyna fazowana
faza satynowa, nieprzezroczysta

BO-02



szyba VSG 33.1 przezroczysta fazowana
faza przezroczysta

BO-03



szyba Visiosun, struktura ryflowana szkła
po stronie szerokości całkowitej S2

BO-04



po stronie felcu S1: lustro
po stronie szerokości całkowitej S2: płychna

BO-05



po stronie felcu S1: płychna
po stronie szerokości całkowitej S2: lustro

BO-06



po stronie felcu S1: lustro grafitowe
po stronie szerokości całkowitej S2: płychna

BO-07



po stronie felcu S1: płychna
po stronie szerokości całkowitej S2: lustro grafitowe

BO-08

CENNIK SKRZYDŁA DRZWIOWEGO w zł netto (brutto)

Grupa kolorystyczna	Przylgowe		Bezprzylgowe SMART lub SIMPLE	
	Typ BO-01	Typ BO-02 - BO-08	Typ BO-01	Typ BO-02 - BO-08
Szyba: VSG 33.1 satyna, przezroczysta, Visiosun, lustro lub lustro grafitowe + płycina				
PP, CPL	1030,00 (1266,90)	1350,00 (1660,50)	1100,00 (1353,00)	1420,00 (1746,60)

WYMIARY

- przylgowe, S2×H2 w mm: „60”=644×2030, „70”=744×2030, „80”=844×2030, „90”=944×2030
- bezprzylgowe SMART lub SIMPLE, S2×H2 w mm: „60”=618×2017, „70”=718×2017, „80”=818×2017, „90”=918×2017
- rysunki techniczne oraz pozostałe wymiary znajdują się w dziale INFORMACJE TECHNICZNE

OPCJE

SZEROKOŚĆ	
szerokość „100”	50,00 (61,50)
nietyпова szerokość – węższe niż „60”, S2 w mm: min. 420	430,00 (528,90)
nietyпова szerokość	210,00 (258,30)
WYSOKOŚĆ	
niższe do 60 mm	60,00 (73,80)
niższe powyżej 60 mm – indywidualna ocena możliwości wykonania	220,00 (270,60)
wyższe do 240 mm, nie dotyczy BO-01, w skrzydle wyższym od 110 mm należy uwzględnić dopłatę za dodatkowy zawias	270,00 (332,10)

KONSTRUKCJA I WYPOSAŻENIE

- stabilna konstrukcja ramowa z drewna i MDF
- szymba:
 - BO-02: VSG 33.1 satyna fazowana, faza satynowa nieprzezroczysta, grub. 6 mm
 - BO-03: VSG 33.1 przezroczysta fazowana, faza przezroczysta, grub. 6 mm
 - BO-04: szyba Visiosun, struktura ryflowana szkła po stronie szerokości całkowitej S2, grub. 4 mm
 - BO-05: płycina i lustro po stronie felcu S1, grub. 4 mm
 - BO-06: płycina i lustro po stronie szerokości całkowitej S2, grub. 4 mm
 - BO-07: płycina i lustro grafitowe po stronie felcu S1, grub. 4 mm
 - BO-08: płycina i lustro grafitowe po stronie szerokości całkowitej S2, grub. 4 mm
- zamek i zawiasy:
 - przylgowe: zamek mechaniczny na klucz, zawiasy BRILLIANT czopowe Ø13,5, wkręcane – 3 szt., w kolorze nikiel
 - bezprzylgowe SMART: zamek mechaniczny na klucz, zawiasy szczelinowe – 3 szt., w kolorze cynk biały
 - bezprzylgowe SIMPLE: zamek magnetyczny na klucz w kolorze chrom satyna, zawiasy ukryte – 3 szt., w kolorze chrom

OPCJE

ZAMEK	
zmiana zamka na klucz na zamek z blokadą, na wkładkę patentową lub bez dolnego otworu	bez dopłaty
zmiana położenia zamka i dolnego zawiasu – zalecana do drzwi o nietyповej wysokości	70,00 (86,10)
zmiana koloru zamka magnetycznego z chrom na biały, czarny lub złoty	50,00 (61,50)
reduktor średnicy pręta w zamku magnetycznym z blokadą, 6/4 mm, 35 mm, wymagany – cena za 1 szt., zalecamy montaż dwóch sztuk	3,00 (3,69)
ZAWIASY	
dodatkowy zawias	20,00 (24,60)
zmiana koloru zawiasów BRILLIANT w systemie przylgowym z nikiel na biały, czarny lub złoty	bez dopłaty
zmiana koloru zawiasów w systemie SIMPLE z chrom na biały, czarny lub złoty	bez dopłaty
DRZWI NA MIARĘ	
przesuwne: naścienne, LOFT lub chowane w ścianę	50,00 (61,50)
dwuskrzydłowe: skrzydło bierne przylgowe, S2 w mm: 420-609	430,00 (528,90)
skrzydło bierne bezprzylgowe SMART lub SIMPLE, S2 w mm: 420-630	
dwuskrzydłowe: skrzydło bierne przylgowe, S2 w mm: 610, 710, 810, 910	90,00 (110,70)
skrzydło bierne bezprzylgowe SMART lub SIMPLE, S2 w mm: 631, 731, 831, 931	
dwuskrzydłowe: skrzydło bierne przylgowe, S2 w mm: 1010	160,00 (196,80)
skrzydło bierne bezprzylgowe SMART lub SIMPLE, S2 w mm: 1031	
WENTYLACJA	
podcięcie wentylacyjne	30,00 (36,90)
skrót rekuperacyjny 15 mm	60,00 (73,80)
tuleje wentylacyjne:	
- metalowe okrągłe, kolor: nikiel, brąz (szt.)	30,00 (36,90)
- z tworzywa kwadratowe, kolor: biały, czarny mat, złoty, chrom, chrom satyna (szt.)	16,00 (19,68)
INNE	
uszczelka opadająca	100,00 (123,00)
ogranicznik kąta otwarcia w systemie bezprzylgowym SMART lub SIMPLE, S2 w mm: min. 720	650,00 (799,50)

WARIANTY OŚCIEŻNIC

- stała: MDF (s. 216)
- regulowana: DIN (s. 224), dostępna dla grubości ściany min. 80 mm

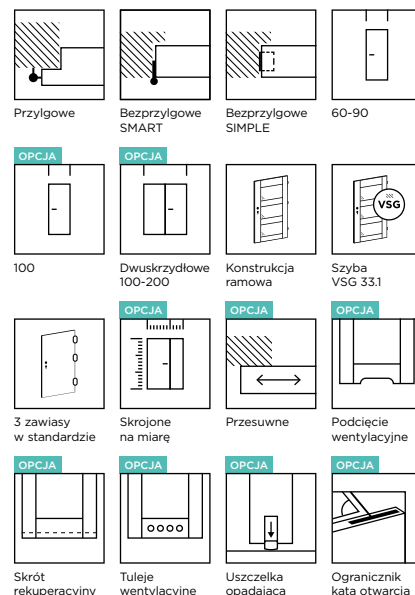

DOSTĘPNE KOLORY:

GRUPA PP

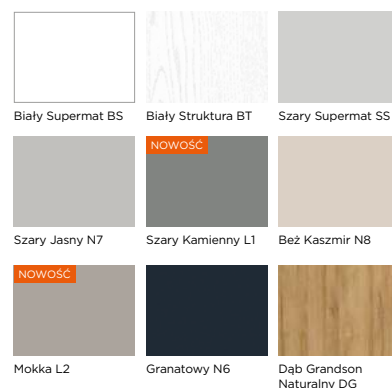

GRUPA CPL

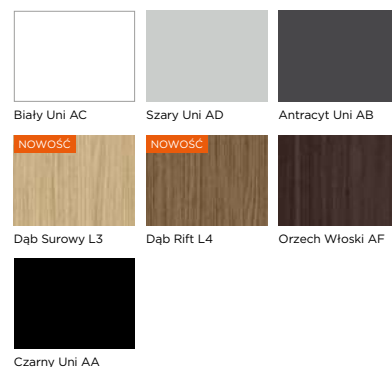

CENNA INFORMACJA

Typ BO-01 nie jest dostępny w wersji „wyższej”. Maksymalna wysokość H2 skrzydła przylgowego wynosi 2030 mm, a skrzydła bezprzylgowego SMART lub SIMPLE 2017 mm.





ELEGANTE EC-01, CPL Czarny Uni AA

DRZWI WEWNĘTRZNE

／ **ELEGANTE**

Współczesny design w połączeniu z najwyższej klasy materiałami stanowią gwarancję elegancji w każdym wnętrzu.



ELEGANTE EA-01, CPL, Czarny Uni AA

ELEGANTE EA /

KOLOR: CPL Czarny Uni AA

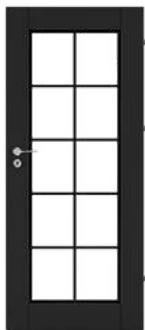

EA-01

Szyba VSG 221 przezroczysta
Wzór w kolorze czarnym



EA-02

Szyba VSG 221 Lacomat
Wzór w kolorze czarnym

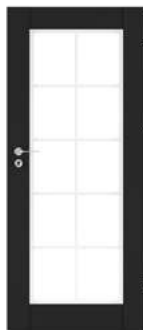

EA-03

Szyba VSG 221 przezroczysta
Wzór w kolorze białym



EA-04

Szyba VSG 221 Lacomat
Wzór w kolorze białym



EA-05

Szyba VSG 221 przezroczysta
Wzór w kolorze złotym



EA-06

Szyba VSG 221 Lacomat
Wzór w kolorze złotym

CENNIK SKRZYDŁA DRZWIOWEGO w zł netto (brutto)

Grupa kolorystyczna	Przylgowe	Bezprzylgowe SMART lub SIMPLE
Szyba: VSG 22.1 przezroczysta lub Lacomat		
PP, CPL, CLPL	2360,00 (2902,80)	2430,00 (2988,90)
FF	2290,00 (2816,70)	2360,00 (2902,80)

WYMIARY

- przylgowe, S2×H2 w mm: „60”=644×2030, „70”=744×2030, „80”=844×2030, „90”=944×2030
- bezprzylgowe SMART lub SIMPLE, S2×H2 w mm: „60”=618×2017, „70”=718×2017, „80”=818×2017, „90”=918×2017
- nietypowy wymiar drzwi wpływa na zmianę wzoru na szybie i różni się od wersji typowej
- rysunki techniczne oraz pozostałe wymiary znajdują się w dziale INFORMACJE TECHNICZNE

OPCJE

SZEROKOŚĆ	
szerokość „100”	50,00 (61,50)
nietypowa szerokość – węższe niż „60”, S2 w mm: min. 420	430,00 (528,90)
nietypowa szerokość	210,00 (258,30)
WYSOKOŚĆ	
niższe do 60 mm	60,00 (73,80)
niższe powyżej 60 mm	220,00 (270,60)
wyższe do 470 mm – indywidualna ocena możliwości wykonania, w skrzydle wyższym od 110 mm należy uwzględnić dopłatę za dodatkowy zawias	270,00 (332,10)

KONSTRUKCJA I WYPOSAŻENIE

- stabilna konstrukcja ramowa z MDF
- szyba o grubości 4 mm
- zamek i zawiasy:
 - przylgowe: zamek mechaniczny na klucz, zawiasy wzmocnione czopowe Ø15, wkręcane – 3 szt., w kolorze nikiel
 - przylgowe z ościeżnicą ZOS: zamek mechaniczny na klucz, zawiasy czopowe Ø15, wkręcane – 3 szt., w kolorze cynk biały
 - bezprzylgowe SMART: zamek mechaniczny na klucz, zawiasy szczelinowe – 3 szt., w kolorze cynk biały
 - bezprzylgowe SIMPLE: zamek magnetyczny na klucz w kolorze chrom satyna, zawiasy ukryte – 2 szt., w kolorze chrom

OPCJE

ZAMEK	
zmiana zamka na klucz na zamek z blokadą, na wkładkę patentową lub bez dolnego otworu	bez dopłaty
zmiana położenia zamka i dolnego zawiasu – zalecana dla drzwi o nietypowej wysokości	70,00 (86,10)
zmiana koloru zamka magnetycznego z chrom na biały, czarny lub złoty	50,00 (61,50)
reduktor średnicy pręta w zamku magnetycznym z blokadą, 6/4 mm, 35 mm, wymagany – cena za 1 szt., zalecamy montaż dwóch sztuk	3,00 (3,69)
ZAWIASY	
dodatkowy zawias	20,00 (24,60)
zmiana koloru zawiasów w systemie SIMPLE z chrom na biały, czarny lub złoty	bez dopłaty
DRZWI NA MIARĘ	
przesuwne: naścienne, LOFT lub chowane w ścianę	50,00 (61,50)
dwuskrzydłowe: skrzydło bierne przylgowe, S2 w mm: 420-609	430,00 (528,90)
skrzydło bierne bezprzylgowe SMART lub SIMPLE, S2 w mm: 420-630	
dwuskrzydłowe: skrzydło bierne przylgowe, S2 w mm: 610, 710, 810, 910	90,00 (110,70)
skrzydło bierne bezprzylgowe SMART lub SIMPLE, S2 w mm: 631, 731, 831, 931	
dwuskrzydłowe: skrzydło bierne przylgowe, S2 w mm: 1010	160,00 (196,80)
skrzydło bierne bezprzylgowe SMART lub SIMPLE, S2 w mm: 1031	
WENTYLACJA	
podcięcie wentylacyjne	30,00 (36,90)
skrót rekuperacyjny 15 mm	60,00 (73,80)
tuleje wentylacyjne:	
- metalowe okrągłe, kolor: nikiel, brąz (szt.)	30,00 (36,90)
- z tworzywa, kwadratowe, kolor: biały, czarny mat, złoty, chrom, chrom satyna (szt.)	16,00 (19,68)
INNE	
uszczelka opadająca	100,00 (123,00)
ogranicznik kąta otwarcia w systemie bezprzylgowym SMART lub SIMPLE, S2 w mm: min. 720	650,00 (799,50)

OPCJE

ZAMEK	
zmiana zamka na klucz na zamek z blokadą, na wkładkę patentową lub bez dolnego otworu	bez dopłaty
zmiana położenia zamka i dolnego zawiasu – zalecana dla drzwi o nietypowej wysokości	70,00 (86,10)
zmiana koloru zamka magnetycznego z chrom na biały, czarny lub złoty	50,00 (61,50)
reduktor średnicy pręta w zamku magnetycznym z blokadą, 6/4 mm, 35 mm, wymagany – cena za 1 szt., zalecamy montaż dwóch sztuk	3,00 (3,69)
ZAWIASY	
dodatkowy zawias	20,00 (24,60)
zmiana koloru zawiasów w systemie SIMPLE z chrom na biały, czarny lub złoty	bez dopłaty
DRZWI NA MIARĘ	
przesuwne: naścienne, LOFT lub chowane w ścianę	50,00 (61,50)
dwuskrzydłowe: skrzydło bierne przylgowe, S2 w mm: 420-609	430,00 (528,90)
skrzydło bierne bezprzylgowe SMART lub SIMPLE, S2 w mm: 420-630	
dwuskrzydłowe: skrzydło bierne przylgowe, S2 w mm: 610, 710, 810, 910	90,00 (110,70)
skrzydło bierne bezprzylgowe SMART lub SIMPLE, S2 w mm: 631, 731, 831, 931	
dwuskrzydłowe: skrzydło bierne przylgowe, S2 w mm: 1010	160,00 (196,80)
skrzydło bierne bezprzylgowe SMART lub SIMPLE, S2 w mm: 1031	
WENTYLACJA	
podcięcie wentylacyjne	30,00 (36,90)
skrót rekuperacyjny 15 mm	60,00 (73,80)
tuleje wentylacyjne:	
- metalowe okrągłe, kolor: nikiel, brąz (szt.)	30,00 (36,90)
- z tworzywa, kwadratowe, kolor: biały, czarny mat, złoty, chrom, chrom satyna (szt.)	16,00 (19,68)
INNE	
uszczelka opadająca	100,00 (123,00)
ogranicznik kąta otwarcia w systemie bezprzylgowym SMART lub SIMPLE, S2 w mm: min. 720	650,00 (799,50)

OPCJE

ZAMEK	
zmiana zamka na klucz na zamek z blokadą, na wkładkę patentową lub bez dolnego otworu	bez dopłaty
zmiana położenia zamka i dolnego zawiasu – zalecana dla drzwi o nietypowej wysokości	70,00 (86,10)
zmiana koloru zamka magnetycznego z chrom na biały, czarny lub złoty	50,00 (61,50)
reduktor średnicy pręta w zamku magnetycznym z blokadą, 6/4 mm, 35 mm, wymagany – cena za 1 szt., zalecamy montaż dwóch sztuk	3,00 (3,69)
ZAWIASY	
dodatkowy zawias	20,00 (24,60)
zmiana koloru zawiasów w systemie SIMPLE z chrom na biały, czarny lub złoty	bez dopłaty
DRZWI NA MIARĘ	
przesuwne: naścienne, LOFT lub chowane w ścianę	50,00 (61,50)
dwuskrzydłowe: skrzydło bierne przylgowe, S2 w mm: 420-609	430,00 (528,90)
skrzydło bierne bezprzylgowe SMART lub SIMPLE, S2 w mm: 420-630	
dwuskrzydłowe: skrzydło bierne przylgowe, S2 w mm: 610, 710, 810, 910	90,00 (110,70)
skrzydło bierne bezprzylgowe SMART lub SIMPLE, S2 w mm: 631, 731, 831, 931	
dwuskrzydłowe: skrzydło bierne przylgowe, S2 w mm: 1010	160,00 (196,80)
skrzydło bierne bezprzylgowe SMART lub SIMPLE, S2 w mm: 1031	
WENTYLACJA	
podcięcie wentylacyjne	30,00 (36,90)
skrót rekuperacyjny 15 mm	60,00 (73,80)
tuleje wentylacyjne:	
- metalowe okrągłe, kolor: nikiel, brąz (szt.)	30,00 (36,90)
- z tworzywa, kwadratowe, kolor: biały, czarny mat, złoty, chrom, chrom satyna (szt.)	16,00 (19,68)
INNE	
uszczelka opadająca	100,00 (123,00)
ogranicznik kąta otwarcia w systemie bezprzylgowym SMART lub SIMPLE, S2 w mm: min. 720	650,00 (799,50)

WARIANTY OŚCIEŻNIC

- stała: drewniana 44 (s. 214), MDF (s. 216)
- regulowana: DIN (s. 224), DUALE (s. 226), ZOS (s. 219)

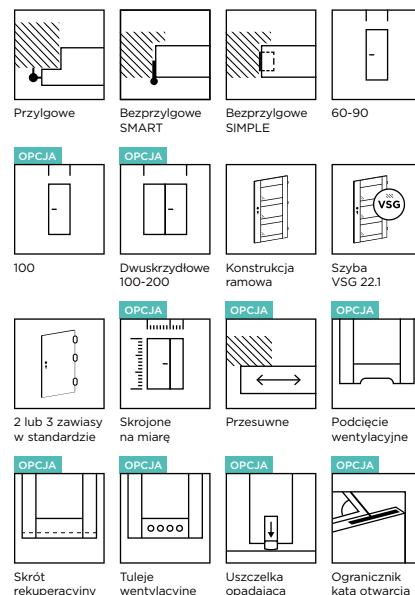

DOSTĘPNE KOLORY:

GRUPA PP

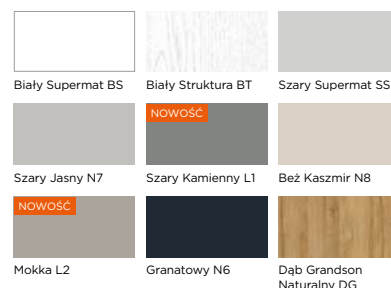

GRUPA CPL

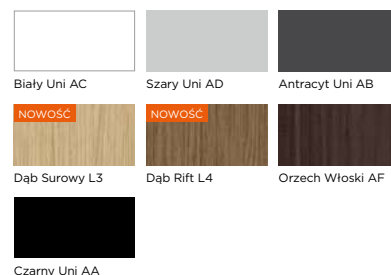

GRUPA CLPL

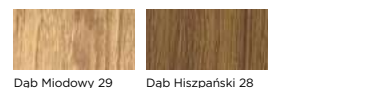

GRUPA FF

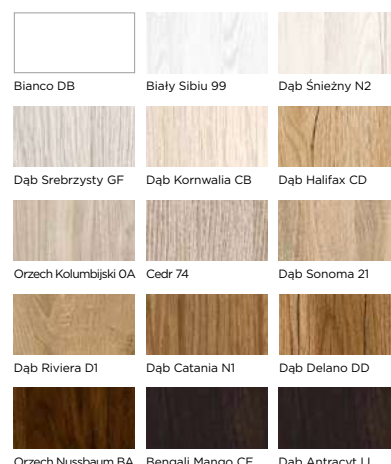

CENNA INFORMACJA

Układ wzoru na szybie zmienia się w zależności od wymiaru drzwi.

Odcień białego wzoru na szybie najlepiej pasuje do koloru CPL Biały Uni.





ELEGANTE EB-03, CPL Antracyt Uni AB

ELEGANTE EB

KOLOR: CPL Czarny Uni AA

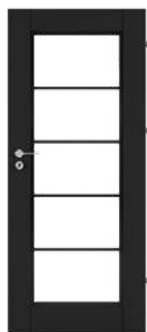

EB-01

Szyba VSG 221 przezroczysta
Wzór w kolorze czarnym



EB-02

Szyba VSG 221 Lacomat
Wzór w kolorze czarnym



EB-03

Szyba VSG 221 przezroczysta
Wzór w kolorze białym



EB-04

Szyba VSG 221 Lacomat
Wzór w kolorze białym

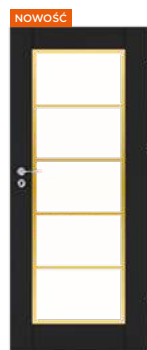

EB-05

Szyba VSG 221 przezroczysta
Wzór w kolorze złotym



EB-06

Szyba VSG 221 Lacomat
Wzór w kolorze złotym

CENNIK SKRZYDŁA DRZWIOWEGO w zł netto (brutto)

Grupa kolorystyczna	Przylgowe	Bezprzylgowe SMART lub SIMPLE
Szyba: VSG 22.1 przezroczysta lub Lacomat		
PP, CPL, CLPL	2360,00 (2902,80)	2430,00 (2988,90)
FF	2290,00 (2816,70)	2360,00 (2902,80)

WYMIARY

- przylgowe, S2×H2 w mm: „60”=644×2030, „70”=744×2030, „80”=844×2030, „90”=944×2030
- bezprzylgowe SMART lub SIMPLE, S2×H2 w mm: „60”=618×2017, „70”=718×2017, „80”=818×2017, „90”=918×2017
- nietypowy wymiar drzwi wpływa na zmianę wzoru na szybie i różni się od wersji typowej
- rysunki techniczne oraz pozostałe wymiary znajdują się w dziale INFORMACJE TECHNICZNE

OPCJE

SZEROKOŚĆ	
szerokość „100”	50,00 (61,50)
nietypowa szerokość – węższe niż „60”, S2 w mm: min. 420	430,00 (528,90)
nietypowa szerokość	210,00 (258,30)
WYSOKOŚĆ	
niższe do 60 mm	60,00 (73,80)
niższe powyżej 60 mm	220,00 (270,60)
wyższe do 470 mm – indywidualna ocena możliwości wykonania, w skrzydle wyższym od 110 mm należy uwzględnić dopłatę za dodatkowy zawias	270,00 (332,10)

KONSTRUKCJA I WYPOSAŻENIE

- stabilna konstrukcja ramowa z MDF
- szyba o grubości 4 mm
- zamek i zawiasy:
 - przylgowe: zamek mechaniczny na klucz, zawiasy wzmocnione czopowe Ø15, wkręcane – 3 szt., w kolorze nikiel
 - przylgowe z ościeżnicą ZOS: zamek mechaniczny na klucz, zawiasy czopowe Ø15, wkręcane – 3 szt., w kolorze cynk biały
 - bezprzylgowe SMART: zamek mechaniczny na klucz, zawiasy szczelinowe – 3 szt., w kolorze cynk biały
 - bezprzylgowe SIMPLE: zamek magnetyczny na klucz w kolorze chrom satyna, zawiasy ukryte – 2 szt., w kolorze chrom

OPCJE

ZAMEK	
zmiana zamka na klucz na zamek z blokadą, na wkładkę patentową lub bez dolnego otworu	bez dopłaty
zmiana położenia zamka i dolnego zawiasu – zalecana dla drzwi o nietypowej wysokości	70,00 (86,10)
zmiana koloru zamka magnetycznego z chrom na biały, czarny lub złoty	50,00 (61,50)
reduktor średnicy pręta w zamku magnetycznym z blokadą, 6/4 mm, 35 mm, wymagany – cena za 1 szt., zalecamy montaż dwóch sztuk	3,00 (3,69)
ZAWIASY	
dodatkowy zawias	20,00 (24,60)
zmiana koloru zawiasów w systemie SIMPLE z chrom na biały, czarny lub złoty	bez dopłaty
DRZWI NA MIARĘ	
przesuwne: naścienne, LOFT lub chowane w ścianę	50,00 (61,50)
dwuskrzydłowe: skrzydło bierne przylgowe, S2 w mm: 420-609	430,00 (528,90)
skrzydło bierne bezprzylgowe SMART lub SIMPLE, S2 w mm: 420-630	
dwuskrzydłowe: skrzydło bierne przylgowe, S2 w mm: 610, 710, 810, 910	90,00 (110,70)
skrzydło bierne bezprzylgowe SMART lub SIMPLE, S2 w mm: 631, 731, 831, 931	
dwuskrzydłowe: skrzydło bierne przylgowe, S2 w mm: 1010	160,00 (196,80)
skrzydło bierne bezprzylgowe SMART lub SIMPLE, S2 w mm: 1031	
WENTYLACJA	
podcięcie wentylacyjne	30,00 (36,90)
skrót rekuperacyjny 15 mm	60,00 (73,80)
tuleje wentylacyjne:	
- metalowe okrągłe, kolor: nikiel, brąz (szt.)	30,00 (36,90)
- z tworzywa, kwadratowe, kolor: biały, czarny mat, złoty, chrom, chrom satyna (szt.)	16,00 (19,68)
INNE	
uszczelka opadająca	100,00 (123,00)
ogranicznik kąta otwarcia w systemie bezprzylgowym SMART lub SIMPLE, S2 w mm: min. 720	650,00 (799,50)

OPCJE

ZAMEK	
zmiana zamka na klucz na zamek z blokadą, na wkładkę patentową lub bez dolnego otworu	bez dopłaty
zmiana położenia zamka i dolnego zawiasu – zalecana dla drzwi o nietypowej wysokości	70,00 (86,10)
zmiana koloru zamka magnetycznego z chrom na biały, czarny lub złoty	50,00 (61,50)
reduktor średnicy pręta w zamku magnetycznym z blokadą, 6/4 mm, 35 mm, wymagany – cena za 1 szt., zalecamy montaż dwóch sztuk	3,00 (3,69)
ZAWIASY	
dodatkowy zawias	20,00 (24,60)
zmiana koloru zawiasów w systemie SIMPLE z chrom na biały, czarny lub złoty	bez dopłaty
DRZWI NA MIARĘ	
przesuwne: naścienne, LOFT lub chowane w ścianę	50,00 (61,50)
dwuskrzydłowe: skrzydło bierne przylgowe, S2 w mm: 420-609	430,00 (528,90)
skrzydło bierne bezprzylgowe SMART lub SIMPLE, S2 w mm: 420-630	
dwuskrzydłowe: skrzydło bierne przylgowe, S2 w mm: 610, 710, 810, 910	90,00 (110,70)
skrzydło bierne bezprzylgowe SMART lub SIMPLE, S2 w mm: 631, 731, 831, 931	
dwuskrzydłowe: skrzydło bierne przylgowe, S2 w mm: 1010	160,00 (196,80)
skrzydło bierne bezprzylgowe SMART lub SIMPLE, S2 w mm: 1031	
WENTYLACJA	
podcięcie wentylacyjne	30,00 (36,90)
skrót rekuperacyjny 15 mm	60,00 (73,80)
tuleje wentylacyjne:	
- metalowe okrągłe, kolor: nikiel, brąz (szt.)	30,00 (36,90)
- z tworzywa, kwadratowe, kolor: biały, czarny mat, złoty, chrom, chrom satyna (szt.)	16,00 (19,68)
INNE	
uszczelka opadająca	100,00 (123,00)
ogranicznik kąta otwarcia w systemie bezprzylgowym SMART lub SIMPLE, S2 w mm: min. 720	650,00 (799,50)

WENTYLACJA

podcięcie wentylacyjne	30,00 (36,90)
skrót rekuperacyjny 15 mm	60,00 (73,80)
tuleje wentylacyjne:	
- metalowe okrągłe, kolor: nikiel, brąz (szt.)	30,00 (36,90)
- z tworzywa, kwadratowe, kolor: biały, czarny mat, złoty, chrom, chrom satyna (szt.)	16,00 (19,68)

INNE

uszczelka opadająca	100,00 (123,00)
ogranicznik kąta otwarcia w systemie bezprzylgowym SMART lub SIMPLE, S2 w mm: min. 720	650,00 (799,50)

WARIANTY OŚCIEŻNIC

- stała: drewniana 44 (s. 214), MDF (s. 216)
- regulowana: DIN (s. 224), DUALE (s. 226), ZOS (s. 219)

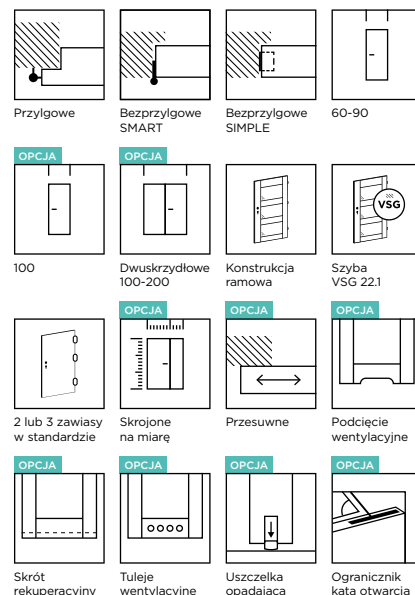

DOSTĘPNE KOLORY:

GRUPA PP

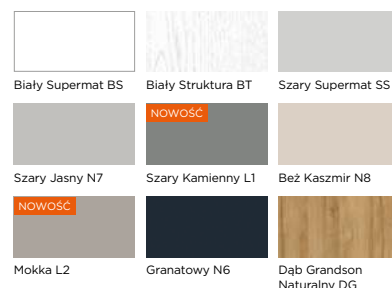

GRUPA CPL

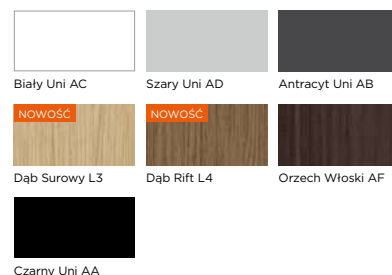

GRUPA CLPL



GRUPA FF

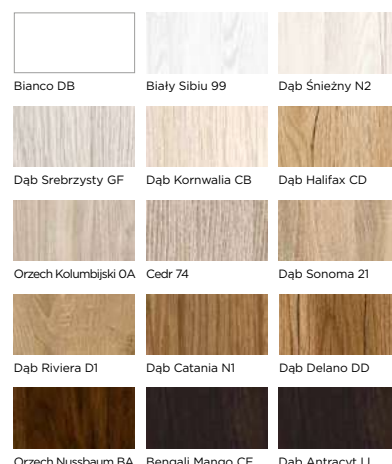

CENNA INFORMACJA

Układ wzoru na szybie zmienia się w zależności od wymiaru drzwi.

Odcień białego wzoru na szybie najlepiej pasuje do koloru CPL Biały Uni.



ELEGANTE EC-01, CPL Czarny Uni AA

ELEGANTE EC /



KOLOR: CPL Czarny Uni AA

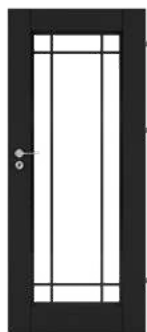

Szyba VSG 221 przezroczysta
Wzór w kolorze czarnym

EC-01



Szyba VSG 221 Lacomat
Wzór w kolorze czarnym

EC-02



Szyba VSG 221 przezroczysta
Wzór w kolorze białym

EC-03



Szyba VSG 221 Lacomat
Wzór w kolorze białym

EC-04



Szyba VSG 221 przezroczysta
Wzór w kolorze złotym

EC-05



Szyba VSG 221 Lacomat
Wzór w kolorze złotym

EC-06

CENNIK SKRZYDŁA DRZWIOWEGO w zł netto (brutto)

Grupa kolorystyczna	Przylgowe	Bezprzylgowe SMART lub SIMPLE
Szyba: VSG 22.1 przezroczysta lub Lacomat		
PP, CPL, CLPL	2360,00 (2902,80)	2430,00 (2988,90)
FF	2290,00 (2816,70)	2360,00 (2902,80)

WYMIARY

- przylgowe, S2×H2 w mm: „60”=644×2030, „70”=744×2030, „80”=844×2030, „90”=944×2030
- bezprzylgowe SMART lub SIMPLE, S2×H2 w mm: „60”=618×2017, „70”=718×2017, „80”=818×2017, „90”=918×2017
- nietypowy wymiar drzwi wpływa na zmianę wzoru na szybie i różni się od wersji typowej
- rysunki techniczne oraz pozostałe wymiary znajdują się w dziale INFORMACJE TECHNICZNE

OPCJE

SZEROKOŚĆ	
szerokość „100”	50,00 (61,50)
nietypowa szerokość – węższe niż „60”, S2 w mm: min. 420	430,00 (528,90)
nietypowa szerokość	210,00 (258,30)
WYSOKOŚĆ	
niższe do 60 mm	60,00 (73,80)
niższe powyżej 60 mm	220,00 (270,60)
wyższe do 470 mm – indywidualna ocena możliwości wykonania, w skrzydle wyższym od 110 mm należy uwzględnić dopłatę za dodatkowy zawias	270,00 (332,10)

KONSTRUKCJA I WYPOSAŻENIE

- stabilna konstrukcja ramowa z MDF
- szyba o grubości 4 mm
- zamek i zawiasy:
 - przylgowe: zamek mechaniczny na klucz, zawiasy wzmocnione czopowe Ø15, wkręcane – 3 szt., w kolorze nikiel
 - przylgowe z ościeżnicą ZOS: zamek mechaniczny na klucz, zawiasy czopowe Ø15, wkręcane – 3 szt., w kolorze cynk biały
 - bezprzylgowe SMART: zamek mechaniczny na klucz, zawiasy szczelinowe – 3 szt., w kolorze cynk biały
 - bezprzylgowe SIMPLE: zamek magnetyczny na klucz w kolorze chrom satyna, zawiasy ukryte – 2 szt., w kolorze chrom

OPCJE

ZAMEK	
zmiana zamka na klucz na zamek z blokadą, na wkładkę patentową lub bez dolnego otworu	bez dopłaty
zmiana położenia zamka i dolnego zawiasu – zalecana dla drzwi o nietypowej wysokości	70,00 (86,10)
zmiana koloru zamka magnetycznego z chrom na biały, czarny lub złoty	50,00 (61,50)
reduktor średnicy pręta w zamku magnetycznym z blokadą, 6/4 mm, 35 mm, wymagany – cena za 1 szt., zalecamy montaż dwóch sztuk	3,00 (3,69)
ZAWIASY	
dodatkowy zawias	20,00 (24,60)
zmiana koloru zawiasów w systemie SIMPLE z chrom na biały, czarny lub złoty	bez dopłaty
DRZWI NA MIARĘ	
przesuwne: naścienne, LOFT lub chowane w ścianę	50,00 (61,50)
dwuskrzydłowe: skrzydło bierne przylgowe, S2 w mm: 420-609	430,00 (528,90)
skrzydło bierne bezprzylgowe SMART lub SIMPLE, S2 w mm: 420-630	
dwuskrzydłowe: skrzydło bierne przylgowe, S2 w mm: 610, 710, 810, 910	90,00 (110,70)
skrzydło bierne bezprzylgowe SMART lub SIMPLE, S2 w mm: 631, 731, 831, 931	
dwuskrzydłowe: skrzydło bierne przylgowe, S2 w mm: 1010	160,00 (196,80)
skrzydło bierne bezprzylgowe SMART lub SIMPLE, S2 w mm: 1031	
WENTYLACJA	
podcięcie wentylacyjne	30,00 (36,90)
skrót rekuperacyjny 15 mm	60,00 (73,80)
tuleje wentylacyjne:	
- metalowe okrągłe, kolor: nikiel, brąz (szt.)	30,00 (36,90)
- z tworzywa, kwadratowe, kolor: biały, czarny mat, złoty, chrom, chrom satyna (szt.)	16,00 (19,68)
INNE	
uszczelka opadająca	100,00 (123,00)
ogranicznik kąta otwarcia w systemie bezprzylgowym SMART lub SIMPLE, S2 w mm: min. 720	650,00 (799,50)

OPCJE

ZAMEK	
zmiana zamka na klucz na zamek z blokadą, na wkładkę patentową lub bez dolnego otworu	bez dopłaty
zmiana położenia zamka i dolnego zawiasu – zalecana dla drzwi o nietypowej wysokości	70,00 (86,10)
zmiana koloru zamka magnetycznego z chrom na biały, czarny lub złoty	50,00 (61,50)
reduktor średnicy pręta w zamku magnetycznym z blokadą, 6/4 mm, 35 mm, wymagany – cena za 1 szt., zalecamy montaż dwóch sztuk	3,00 (3,69)
ZAWIASY	
dodatkowy zawias	20,00 (24,60)
zmiana koloru zawiasów w systemie SIMPLE z chrom na biały, czarny lub złoty	bez dopłaty
DRZWI NA MIARĘ	
przesuwne: naścienne, LOFT lub chowane w ścianę	50,00 (61,50)
dwuskrzydłowe: skrzydło bierne przylgowe, S2 w mm: 420-609	430,00 (528,90)
skrzydło bierne bezprzylgowe SMART lub SIMPLE, S2 w mm: 420-630	
dwuskrzydłowe: skrzydło bierne przylgowe, S2 w mm: 610, 710, 810, 910	90,00 (110,70)
skrzydło bierne bezprzylgowe SMART lub SIMPLE, S2 w mm: 631, 731, 831, 931	
dwuskrzydłowe: skrzydło bierne przylgowe, S2 w mm: 1010	160,00 (196,80)
skrzydło bierne bezprzylgowe SMART lub SIMPLE, S2 w mm: 1031	
WENTYLACJA	
podcięcie wentylacyjne	30,00 (36,90)
skrót rekuperacyjny 15 mm	60,00 (73,80)
tuleje wentylacyjne:	
- metalowe okrągłe, kolor: nikiel, brąz (szt.)	30,00 (36,90)
- z tworzywa, kwadratowe, kolor: biały, czarny mat, złoty, chrom, chrom satyna (szt.)	16,00 (19,68)
INNE	
uszczelka opadająca	100,00 (123,00)
ogranicznik kąta otwarcia w systemie bezprzylgowym SMART lub SIMPLE, S2 w mm: min. 720	650,00 (799,50)

WENTYLACJA

podcięcie wentylacyjne	30,00 (36,90)
skrót rekuperacyjny 15 mm	60,00 (73,80)
tuleje wentylacyjne:	
- metalowe okrągłe, kolor: nikiel, brąz (szt.)	30,00 (36,90)
- z tworzywa, kwadratowe, kolor: biały, czarny mat, złoty, chrom, chrom satyna (szt.)	16,00 (19,68)

INNE

uszczelka opadająca	100,00 (123,00)
ogranicznik kąta otwarcia w systemie bezprzylgowym SMART lub SIMPLE, S2 w mm: min. 720	650,00 (799,50)

WARIANTY OŚCIEŻNIC

- stała: drewniana 44 (s. 214), MDF (s. 216)
- regulowana: DIN (s. 224), DUALE (s. 226), ZOS (s. 219)

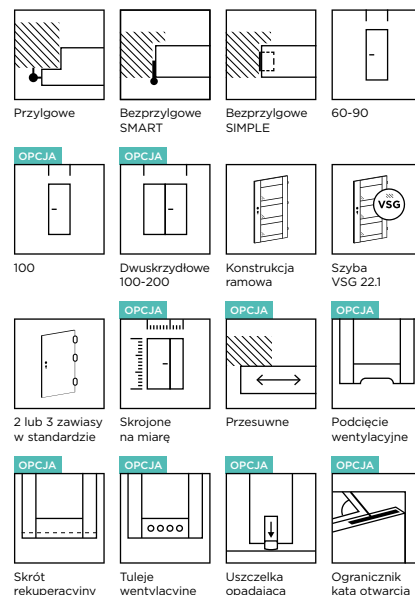

DOSTĘPNE KOLORY:

GRUPA PP

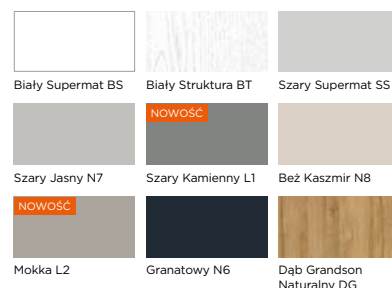

GRUPA CPL

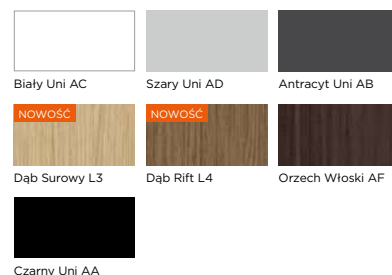

GRUPA CLPL



GRUPA FF

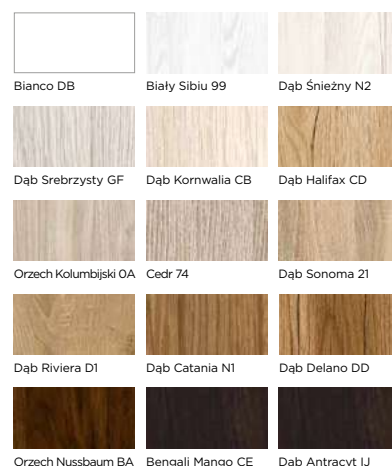

CENNA INFORMACJA

Układ wzoru na szybie zmienia się w zależności od wymiaru drzwi.

Odcień białego wzoru na szybie najlepiej pasuje do koloru CPL Biały Uni.





ELEGANTE ED-06, FF Cedr 74

ELEGANTE ED /

KOLOR: CPL Czarny Uni AA

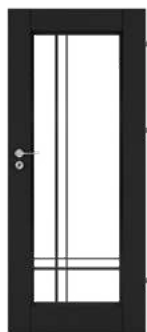

ED-01

Szyba VSG 221 przezroczysta
Wzór w kolorze czarnym



ED-02

Szyba VSG 221 Lacomat
Wzór w kolorze czarnym



ED-03

Szyba VSG 221 przezroczysta
Wzór w kolorze białym



ED-04

Szyba VSG 221 Lacomat
Wzór w kolorze białym

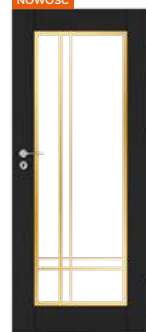

ED-05

Szyba VSG 221 przezroczysta
Wzór w kolorze złotym



ED-06

Szyba VSG 221 Lacomat
Wzór w kolorze złotym

CENNIK SKRZYDŁA DRZWIOWEGO w zł netto (brutto)

Grupa kolorystyczna	Przylgowe	Bezprzylgowe SMART lub SIMPLE
Szyba: VSG 22.1 przezroczysta lub Lacomat		
PP, CPL, CLPL	2360,00 (2902,80)	2430,00 (2988,90)
FF	2290,00 (2816,70)	2360,00 (2902,80)

WYMIARY

- przylgowe, S2×H2 w mm: „60”=644×2030, „70”=744×2030, „80”=844×2030, „90”=944×2030
- bezprzylgowe SMART lub SIMPLE, S2×H2 w mm: „60”=618×2017, „70”=718×2017, „80”=818×2017, „90”=918×2017
- nietypowy wymiar drzwi wpływa na zmianę wzoru na szybie i różni się od wersji typowej
- rysunki techniczne oraz pozostałe wymiary znajdują się w dziale INFORMACJE TECHNICZNE

OPCJE

SZEROKOŚĆ	
szerokość „100”	50,00 (61,50)
nietypowa szerokość – węższe niż „60”, S2 w mm: min. 420	430,00 (528,90)
nietypowa szerokość	210,00 (258,30)
WYSOKOŚĆ	
niższe do 60 mm	60,00 (73,80)
niższe powyżej 60 mm	220,00 (270,60)
wyższe do 470 mm – indywidualna ocena możliwości wykonania, w skrzydle wyższym od 110 mm należy uwzględnić dopłatę za dodatkowy zawias	270,00 (332,10)

KONSTRUKCJA I WYPOSAŻENIE

- stabilna konstrukcja ramowa z MDF
- szyba o grubości 4 mm
- zamek i zawiasy:
 - przylgowe: zamek mechaniczny na klucz, zawiasy wzmocnione czopowe Ø15, wkręcane – 3 szt., w kolorze nikiel
 - przylgowe z ościeżnicą ZOS: zamek mechaniczny na klucz, zawiasy czopowe Ø15, wkręcane – 3 szt., w kolorze cynk biały
 - bezprzylgowe SMART: zamek mechaniczny na klucz, zawiasy szczelinowe – 3 szt., w kolorze cynk biały
 - bezprzylgowe SIMPLE: zamek magnetyczny na klucz w kolorze chrom satyna, zawiasy ukryte – 2 szt., w kolorze chrom

OPCJE

ZAMEK	
zmiana zamka na klucz na zamek z blokadą, na wkładkę patentową lub bez dolnego otworu	bez dopłaty
zmiana położenia zamka i dolnego zawiasu – zalecana dla drzwi o nietypowej wysokości	70,00 (86,10)
zmiana koloru zamka magnetycznego z chrom na biały, czarny lub złoty	50,00 (61,50)
reduktor średnicy pręta w zamku magnetycznym z blokadą, 6/4 mm, 35 mm, wymagany – cena za 1 szt., zalecamy montaż dwóch sztuk	3,00 (3,69)
ZAWIASY	
dodatkowy zawias	20,00 (24,60)
zmiana koloru zawiasów w systemie SIMPLE z chrom na biały, czarny lub złoty	bez dopłaty
DRZWI NA MIARĘ	
przesuwne: naścienne, LOFT lub chowane w ścianę	50,00 (61,50)
dwuskrzydłowe: skrzydło bierne przylgowe, S2 w mm: 420-609	430,00 (528,90)
skrzydło bierne bezprzylgowe SMART lub SIMPLE, S2 w mm: 420-630	
dwuskrzydłowe: skrzydło bierne przylgowe, S2 w mm: 610, 710, 810, 910	90,00 (110,70)
skrzydło bierne bezprzylgowe SMART lub SIMPLE, S2 w mm: 631, 731, 831, 931	
dwuskrzydłowe: skrzydło bierne przylgowe, S2 w mm: 1010	160,00 (196,80)
skrzydło bierne bezprzylgowe SMART lub SIMPLE, S2 w mm: 1031	
WENTYLACJA	
podcięcie wentylacyjne	30,00 (36,90)
skrót rekuperacyjny 15 mm	60,00 (73,80)
tuleje wentylacyjne:	
- metalowe okrągłe, kolor: nikiel, brąz (szt.)	30,00 (36,90)
- z tworzywa, kwadratowe, kolor: biały, czarny mat, złoty, chrom, chrom satyna (szt.)	16,00 (19,68)
INNE	
uszczelka opadająca	100,00 (123,00)
ogranicznik kąta otwarcia w systemie bezprzylgowym SMART lub SIMPLE, S2 w mm: min. 720	650,00 (799,50)

OPCJE

ZAMEK	
zmiana zamka na klucz na zamek z blokadą, na wkładkę patentową lub bez dolnego otworu	bez dopłaty
zmiana położenia zamka i dolnego zawiasu – zalecana dla drzwi o nietypowej wysokości	70,00 (86,10)
zmiana koloru zamka magnetycznego z chrom na biały, czarny lub złoty	50,00 (61,50)
reduktor średnicy pręta w zamku magnetycznym z blokadą, 6/4 mm, 35 mm, wymagany – cena za 1 szt., zalecamy montaż dwóch sztuk	3,00 (3,69)
ZAWIASY	
dodatkowy zawias	20,00 (24,60)
zmiana koloru zawiasów w systemie SIMPLE z chrom na biały, czarny lub złoty	bez dopłaty
DRZWI NA MIARĘ	
przesuwne: naścienne, LOFT lub chowane w ścianę	50,00 (61,50)
dwuskrzydłowe: skrzydło bierne przylgowe, S2 w mm: 420-609	430,00 (528,90)
skrzydło bierne bezprzylgowe SMART lub SIMPLE, S2 w mm: 420-630	
dwuskrzydłowe: skrzydło bierne przylgowe, S2 w mm: 610, 710, 810, 910	90,00 (110,70)
skrzydło bierne bezprzylgowe SMART lub SIMPLE, S2 w mm: 631, 731, 831, 931	
dwuskrzydłowe: skrzydło bierne przylgowe, S2 w mm: 1010	160,00 (196,80)
skrzydło bierne bezprzylgowe SMART lub SIMPLE, S2 w mm: 1031	
WENTYLACJA	
podcięcie wentylacyjne	30,00 (36,90)
skrót rekuperacyjny 15 mm	60,00 (73,80)
tuleje wentylacyjne:	
- metalowe okrągłe, kolor: nikiel, brąz (szt.)	30,00 (36,90)
- z tworzywa, kwadratowe, kolor: biały, czarny mat, złoty, chrom, chrom satyna (szt.)	16,00 (19,68)
INNE	
uszczelka opadająca	100,00 (123,00)
ogranicznik kąta otwarcia w systemie bezprzylgowym SMART lub SIMPLE, S2 w mm: min. 720	650,00 (799,50)

OPCJE

ZAMEK	
zmiana zamka na klucz na zamek z blokadą, na wkładkę patentową lub bez dolnego otworu	bez dopłaty
zmiana położenia zamka i dolnego zawiasu – zalecana dla drzwi o nietypowej wysokości	70,00 (86,10)
zmiana koloru zamka magnetycznego z chrom na biały, czarny lub złoty	50,00 (61,50)
reduktor średnicy pręta w zamku magnetycznym z blokadą, 6/4 mm, 35 mm, wymagany – cena za 1 szt., zalecamy montaż dwóch sztuk	3,00 (3,69)
ZAWIASY	
dodatkowy zawias	20,00 (24,60)
zmiana koloru zawiasów w systemie SIMPLE z chrom na biały, czarny lub złoty	bez dopłaty
DRZWI NA MIARĘ	
przesuwne: naścienne, LOFT lub chowane w ścianę	50,00 (61,50)
dwuskrzydłowe: skrzydło bierne przylgowe, S2 w mm: 420-609	430,00 (528,90)
skrzydło bierne bezprzylgowe SMART lub SIMPLE, S2 w mm: 420-630	
dwuskrzydłowe: skrzydło bierne przylgowe, S2 w mm: 610, 710, 810, 910	90,00 (110,70)
skrzydło bierne bezprzylgowe SMART lub SIMPLE, S2 w mm: 631, 731, 831, 931	
dwuskrzydłowe: skrzydło bierne przylgowe, S2 w mm: 1010	160,00 (196,80)
skrzydło bierne bezprzylgowe SMART lub SIMPLE, S2 w mm: 1031	
WENTYLACJA	
podcięcie wentylacyjne	30,00 (36,90)
skrót rekuperacyjny 15 mm	60,00 (73,80)
tuleje wentylacyjne:	
- metalowe okrągłe, kolor: nikiel, brąz (szt.)	30,00 (36,90)
- z tworzywa, kwadratowe, kolor: biały, czarny mat, złoty, chrom, chrom satyna (szt.)	16,00 (19,68)
INNE	
uszczelka opadająca	100,00 (123,00)
ogranicznik kąta otwarcia w systemie bezprzylgowym SMART lub SIMPLE, S2 w mm: min. 720	650,00 (799,50)

WARIANTY OŚCIEŻNIC

- stała: drewniana 44 (s. 214), MDF (s. 216)
- regulowana: DIN (s. 224), DUALE (s. 226), ZOS (s. 219)

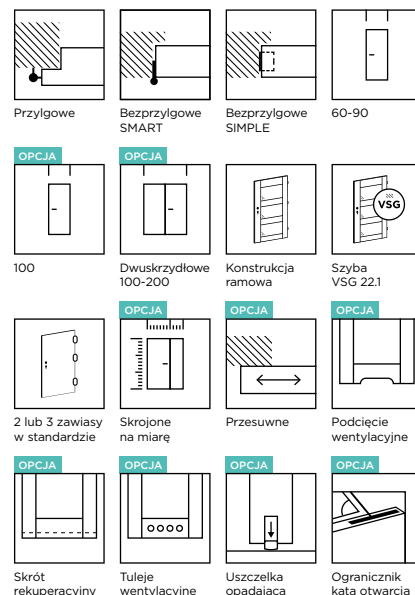

DOSTĘPNE KOLORY:

GRUPA PP

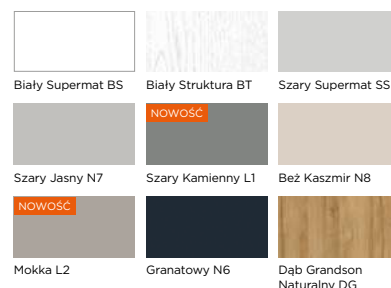

GRUPA CPL

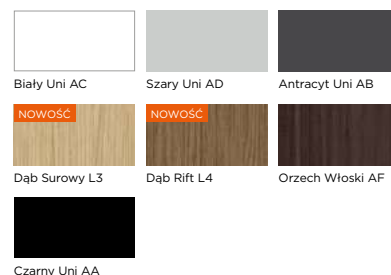

GRUPA CLPL

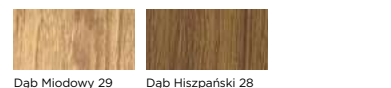

GRUPA FF

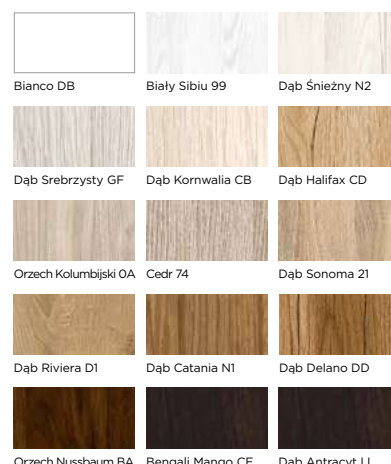

CENNA INFORMACJA

Układ wzoru na szybie zmienia się w zależności od wymiaru drzwi.

Odcień białego wzoru na szybie najlepiej pasuje do koloru CPL Biały Uni.



ELEGANTE EI-01, FF Bengali Mango CE

ELEGANTE EI /

KOLOR: CPL Czarny Uni AA



EI-01

Szyba hartowana, frezowana
Przezroczysta



EI-02

Szyba hartowana, frezowana
Satyna



EI-03

Szyba hartowana, frezowana
Przezroczysta grafitowa



Precyzyjnie frezowane szkło

CENNIK SKRZYDŁA DRZWIOWEGO w zł netto (brutto)

Grupa kolorystyczna	Przylgowe	Bezprzylgowe SMART lub SIMPLE
Szyba: hartowana przezroczysta lub satyna lub przezroczysta grafitowa		
PP, CPL, CLPL	3650,00 (4489,50)	3720,00 (4575,60)
FF	3600,00 (4428,00)	3670,00 (4514,10)

WYMIARY

- przylgowe, S2×H2 w mm: „60”=644×2030, „70”=744×2030, „80”=844×2030, „90”=944×2030
- bezprzylgowe SMART lub SIMPLE, S2×H2 w mm: „60”=618×2017, „70”=718×2017, „80”=818×2017, „90”=918×2017
- nietypowy wymiar drzwi wpływa na zmianę układu frezowania na szybie i różni się od wersji typowej
- rysunki techniczne oraz pozostałe wymiary znajdują się w dziale INFORMACJE TECHNICZNE

OPCJE

SZEROKOŚĆ	
szerokość „100”	50,00 (61,50)
nietypowa szerokość – S2 w mm: min. 610	210,00 (258,30)
WYSOKOŚĆ	
niższe do 60 mm	60,00 (73,80)
niższe powyżej 60 mm	220,00 (270,60)
wyższe do 470 mm – indywidualna ocena możliwości wykonania, w skrzydle wyższym od 110 mm należy uwzględnić dopłatę za dodatkowy zawias	270,00 (332,10)

KONSTRUKCJA I WYPOSAŻENIE

- stabilna konstrukcja ramowa z MDF
- szyba o grubości 4 mm
- zamek i zawiasy:
 - przylgowe: zamek mechaniczny na klucz, zawiasy wzmocnione czopowe Ø15, wkręcane – 3 szt., w kolorze nikiel
 - przylgowe z ościeżnicą ZOS: zamek mechaniczny na klucz, zawiasy czopowe Ø15, wkręcane – 3 szt., w kolorze cynk biały
 - bezprzylgowe SMART: zamek mechaniczny na klucz, zawiasy szczelinowe – 3 szt., w kolorze cynk biały
 - bezprzylgowe SIMPLE: zamek magnetyczny na klucz w kolorze chrom satyna, zawiasy ukryte – 2 szt., w kolorze chrom

OPCJE

ZAMEK	
zmiana zamka na klucz na zamek z blokadą, na wkładkę patentową lub bez dolnego otworu	bez dopłaty
zmiana położenia zamka i dolnego zawiasu – zalecana dla drzwi o nietypowej wysokości	70,00 (86,10)
zmiana koloru zamka magnetycznego z chrom na biały, czarny lub złoty	50,00 (61,50)
reduktor średnicy pręta w zamku magnetycznym z blokadą, 6/4 mm, 35 mm, wymagany – cena za 1 szt., zalecamy montaż dwóch sztuk	3,00 (3,69)
ZAWIASY	
dodatkowy zawias	20,00 (24,60)
zmiana koloru zawiasów w systemie SIMPLE z chrom na biały, czarny lub złoty	bez dopłaty
DRZWI NA MIARĘ	
przesuwne: naścienne, LOFT lub chowane w ścianę	50,00 (61,50)
dwuskrzydłowe: skrzydło bierne przylgowe, S2 w mm: 610, 710, 810, 910	90,00 (110,70)
skrzydło bierne bezprzylgowe SMART lub SIMPLE, S2 w mm: 631, 731, 831, 931	
dwuskrzydłowe: skrzydło bierne przylgowe, S2 w mm: 1010	160,00 (196,80)
skrzydło bierne bezprzylgowe SMART lub SIMPLE, S2 w mm: 1031	
WENTYLACJA	
podcięcie wentylacyjne	30,00 (36,90)
skrót rekuperacyjny 15 mm	60,00 (73,80)
tuleje wentylacyjne:	
- metalowe okrągłe, kolor: nikiel, brąz (szt.)	30,00 (36,90)
- z tworzywa, kwadratowe, kolor: biały, czarny mat, złoty, chrom, chrom satyna (szt.)	16,00 (19,68)
INNE	
uszczelka opadająca	100,00 (123,00)
ogranicznik kąta otwarcia w systemie bezprzylgowym SMART lub SIMPLE, S2 w mm: min. 720	650,00 (799,50)

WARIANTY OŚCIEŻNIC

- stała: drewniana 44 (s. 214), MDF (s. 216)
- regulowana: DIN (s. 224), DUALE (s. 226), ZOS (s. 219)

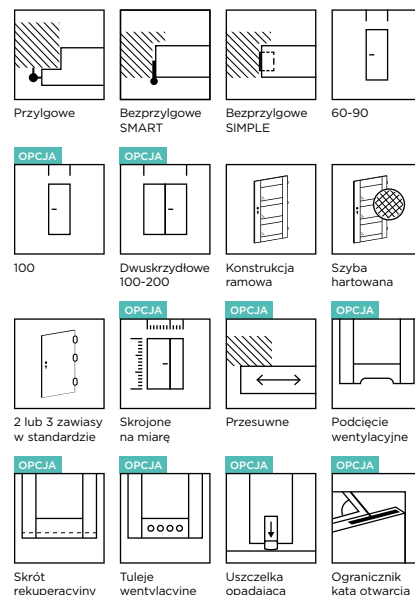

DOSTĘPNE KOLORY:

GRUPA PP

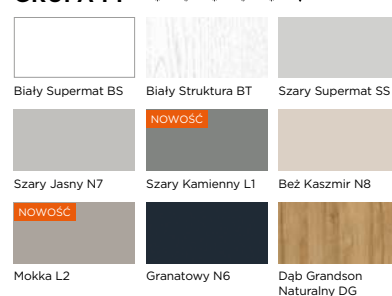

GRUPA CPL

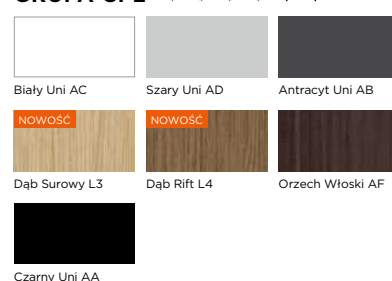

GRUPA CLPL

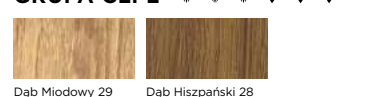

GRUPA FF

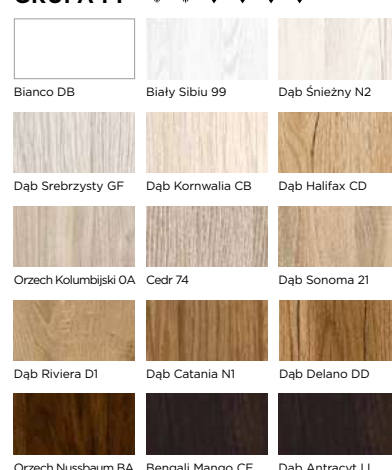

CENNA INFORMACJA

Układ wzoru na szybie zmienia się w zależności od wymiaru drzwi.



ELEGANTE-EK-02, FF Cedr 74

ELEGANTE EK



KOLOR: CPL Czarny Uni AA



Szyba hartowana, frezowana
Przezroczysta

EK-01



Szyba hartowana, frezowana
Satyna

EK-02



Szyba hartowana, frezowana
Przezroczysta grafitowa

EK-03

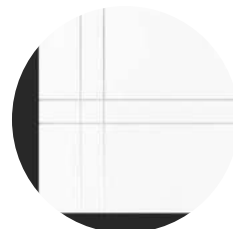

Precyzyjnie frezowane szkło

CENNIK SKRZYDŁA DRZWIOWEGO w zł netto (brutto)

Grupa kolorystyczna	Przylgowe	Bezprzylgowe SMART lub SIMPLE
Szyba: hartowana przezroczysta lub satyna lub przezroczysta grafitowa		
PP, CPL, CLPL	3650,00 (4489,50)	3720,00 (4575,60)
FF	3600,00 (4428,00)	3670,00 (4514,10)

WYMIARY

- przylgowe, S2×H2 w mm: „60”=644×2030, „70”=744×2030, „80”=844×2030, „90”=944×2030
- bezprzylgowe SMART lub SIMPLE, S2×H2 w mm: „60”=618×2017, „70”=718×2017, „80”=818×2017, „90”=918×2017
- rysunki techniczne oraz pozostałe wymiary znajdują się w dziale INFORMACJE TECHNICZNE

OPCJE

SZEROKOŚĆ	
szerokość „100”	50,00 (61,50)
nietyпова szerokość – węższe niż „60”, S2 w mm: min. 420	430,00 (528,90)
nietyпова szerokość	210,00 (258,30)
WYSOKOŚĆ	
niższe do 60 mm	60,00 (73,80)
niższe powyżej 60 mm	220,00 (270,60)
wyższe do 470 mm – indywidualna ocena możliwości wykonania, w skrzydle wyższym od 110 mm należy uwzględnić dopłatę za dodatkowy zawias	270,00 (332,10)

KONSTRUKCJA I WYPOSAŻENIE

- stabilna konstrukcja ramowa z MDF
- szyba o grubości 4 mm
- zamek i zawiasy:
 - przylgowe: zamek mechaniczny na klucz, zawiasy wzmocnione czopowe Ø15, wkręcane – 3 szt., w kolorze nikiel
 - przylgowe z ościeżnicą ZOS: zamek mechaniczny na klucz, zawiasy czopowe Ø15, wkręcane – 3 szt., w kolorze cynk biały
 - bezprzylgowe SMART: zamek mechaniczny na klucz, zawiasy szczelinowe – 3 szt., w kolorze cynk biały
 - bezprzylgowe SIMPLE: zamek magnetyczny na klucz w kolorze chrom satyna, zawiasy ukryte – 2 szt., w kolorze chrom

OPCJE

ZAMEK	
zmiana zamka na klucz na zamek z blokadą, na wkładkę patentową lub bez dolnego otworu	bez dopłaty
zmiana położenia zamka i dolnego zawiasu – zalecana dla drzwi o nietyповej wysokości	70,00 (86,10)
zmiana koloru zamka magnetycznego z chrom na biały, czarny lub złoty	50,00 (61,50)
reduktor średnicy pręta w zamku magnetycznym z blokadą, 6/4 mm, 35 mm, wymagany – cena za 1 szt., zalecamy montaż dwóch sztuk	3,00 (3,69)
ZAWIASY	
dodatkowy zawias	20,00 (24,60)
zmiana koloru zawiasów w systemie SIMPLE z chrom na biały, czarny lub złoty	bez dopłaty
DRZWI NA MIARĘ	
przesuwne: naściennie, LOFT lub chowane w ścianę	50,00 (61,50)
dwuskrzydłowe: skrzydło bierne przylgowe, S2 w mm: 420-609	430,00 (528,90)
skrzydło bierne bezprzylgowe SMART lub SIMPLE, S2 w mm: 420-630	
dwuskrzydłowe: skrzydło bierne przylgowe, S2 w mm: 610, 710, 810, 910	90,00 (110,70)
skrzydło bierne bezprzylgowe SMART lub SIMPLE, S2 w mm: 631, 731, 831, 931	
dwuskrzydłowe: skrzydło bierne przylgowe, S2 w mm: 1010	160,00 (196,80)
skrzydło bierne bezprzylgowe SMART lub SIMPLE, S2 w mm: 1031	
WENTYLACJA	
podcięcie wentylacyjne	30,00 (36,90)
skrót rekuperacyjny 15 mm	60,00 (73,80)
tuleje wentylacyjne:	
- metalowe okrągłe, kolor: nikiel, brąz (szt.)	30,00 (36,90)
- z tworzywa, kwadratowe, kolor: biały, czarny mat, złoty, chrom, chrom satyna (szt.)	16,00 (19,68)
INNE	
uszczelka opadająca	100,00 (123,00)
ogranicznik kąta otwarcia w systemie bezprzylgowym SMART lub SIMPLE, S2 w mm: min. 720	650,00 (799,50)

WARIANTY OŚCIEŻNIC

- stała: drewniana 44 (s. 214), MDF (s. 216)
- regulowana: DIN (s. 224), DUALE (s. 226), ZOS (s. 219)

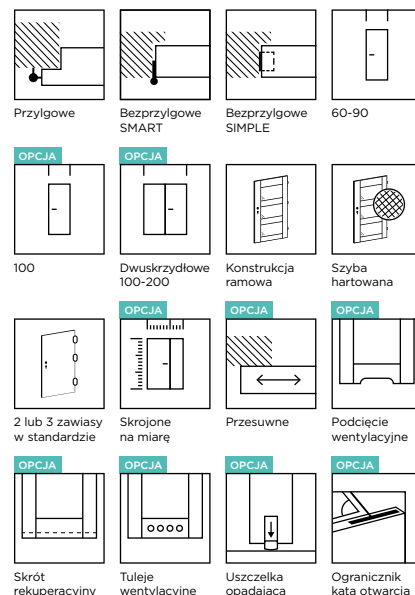

DOSTĘPNE KOLORY:

GRUPA PP

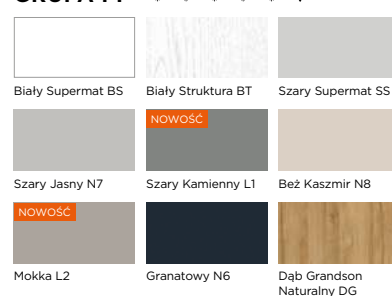

GRUPA CPL

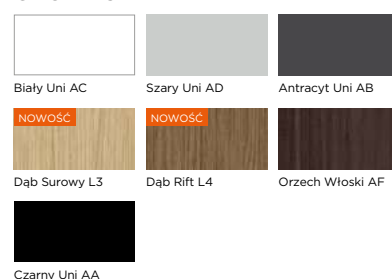

GRUPA CLPL

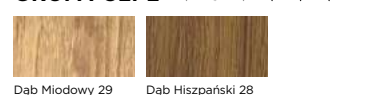

GRUPA FF

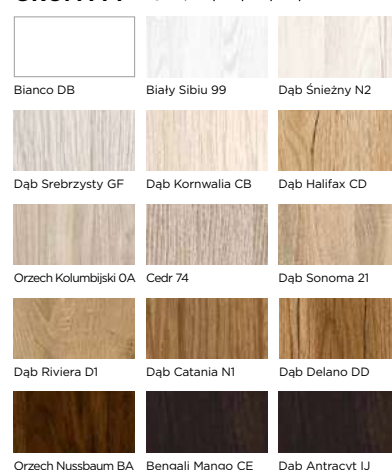

CENNA INFORMACJA

Układ wzoru na szybie zmienia się w zależności od wymiaru drzwi.



NOWOŚĆ

ELEGANTE EL-03, CLPL Dąb Miodowy 29

ELEGANTE
EL /

KOLOR: CLPL Dąb Miodowy 29



Szyba hartowana, frezowana
Przezroczysta

EL-01



Szyba hartowana, frezowana
Satyna

EL-02



Szyba hartowana, frezowana
Przezroczysta grafitowa

EL-03



Precyzyjnie frezowane szkło

CENNIK SKRZYDŁA DRZWIOWEGO w zł netto (brutto)

Grupa kolorystyczna	Przylgowe	Bezprzylgowe SMART lub SIMPLE
Szyba: hartowana przezroczysta lub satyna lub przezroczysta grafitowa		
PP, CPL, CLPL	3650,00 (4489,50)	3720,00 (4575,60)
FF	3600,00 (4428,00)	3670,00 (4514,10)

WYMIARY

- przylgowe, S2×H2 w mm: „60”=644×2030, „70”=744×2030, „80”=844×2030, „90”=944×2030
- bezprzylgowe SMART lub SIMPLE, S2×H2 w mm: „60”=618×2017, „70”=718×2017, „80”=818×2017, „90”=918×2017
- rysunki techniczne oraz pozostałe wymiary znajdują się w dziale INFORMACJE TECHNICZNE

OPCJE

SZEROKOŚĆ	
szerokość „100”	50,00 (61,50)
nietyпова szerokość – S2 w mm: min. 610	210,00 (258,30)
WYSOKOŚĆ	
niższe do 60 mm	60,00 (73,80)
niższe powyżej 60 mm	220,00 (270,60)
wyższe do 470 mm – indywidualna ocena możliwości wykonania, w skrzydle wyższym od 110 mm należy uwzględnić dopłatę za dodatkowy zawias	270,00 (332,10)

KONSTRUKCJA I WYPOSAŻENIE

- stabilna konstrukcja ramowa z MDF
- szyba o grubości 4 mm
- zamek i zawiasy:
 - przylgowe: zamek mechaniczny na klucz, zawiasy wzmocnione czopowe Ø15, wkręcane – 3 szt., w kolorze nikiel
 - przylgowe z ościeżnicą ZOS: zamek mechaniczny na klucz, zawiasy czopowe Ø15, wkręcane – 3 szt., w kolorze cynk biały
 - bezprzylgowe SMART: zamek mechaniczny na klucz, zawiasy szczelinowe – 3 szt., w kolorze cynk biały
 - bezprzylgowe SIMPLE: zamek magnetyczny na klucz w kolorze chrom satyna, zawiasy ukryte – 2 szt., w kolorze chrom

OPCJE

ZAMEK	
zmiana zamka na klucz na zamek z blokadą, na wkładkę patentową lub bez dolnego otworu	bez dopłaty
zmiana położenia zamka i dolnego zawiasu – zalecana dla drzwi o nietypowej wysokości	70,00 (86,10)
zmiana koloru zamka magnetycznego z chrom na biały, czarny lub złoty	50,00 (61,50)
reduktor średnicy pręta w zamku magnetycznym z blokadą, 6/4 mm, 35 mm, wymagany – cena za 1 szt., zalecamy montaż dwóch sztuk	3,00 (3,69)
ZAWIASY	
dodatkowy zawias	20,00 (24,60)
zmiana koloru zawiasów w systemie SIMPLE z chrom na biały, czarny lub złoty	bez dopłaty
DRZWI NA MIARĘ	
przesuwne: naścienne, LOFT lub chowane w ścianę	50,00 (61,50)
dwuskrzydłowe: skrzydło bierne przylgowe, S2 w mm: 610, 710, 810, 910	90,00 (110,70)
skrzydło bierne bezprzylgowe SMART lub SIMPLE, S2 w mm: 631, 731, 831, 931	
dwuskrzydłowe: skrzydło bierne przylgowe, S2 w mm: 1010	160,00 (196,80)
skrzydło bierne bezprzylgowe SMART lub SIMPLE, S2 w mm: 1031	
WENTYLACJA	
podcięcie wentylacyjne	30,00 (36,90)
skrót rekuperacyjny 15 mm	60,00 (73,80)
tuleje wentylacyjne:	
- metalowe okrągłe, kolor: nikiel, brąz (szt.)	30,00 (36,90)
- z tworzywa, kwadratowe, kolor: biały, czarny mat, złoty, chrom, chrom satyna (szt.)	16,00 (19,68)
INNE	
uszczelka opadająca	100,00 (123,00)
ogranicznik kąta otwarcia w systemie bezprzylgowym SMART lub SIMPLE, S2 w mm: min. 720	650,00 (799,50)

WARIANTY OŚCIEŻNIC

- stała: drewniana 44 (s. 214), MDF (s. 216)
- regulowana: DIN (s. 224), DUALE (s. 226), ZOS (s. 219)

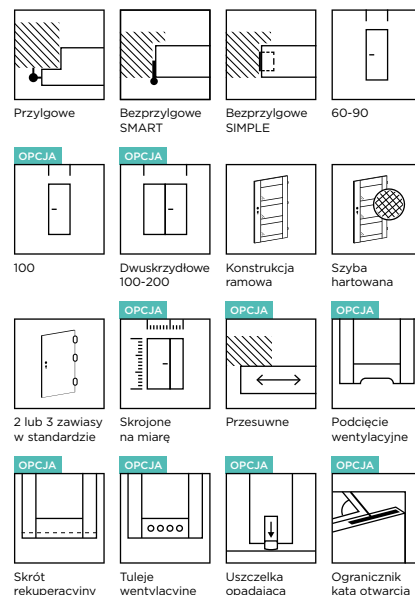

DOSTĘPNE KOLORY:

GRUPA PP

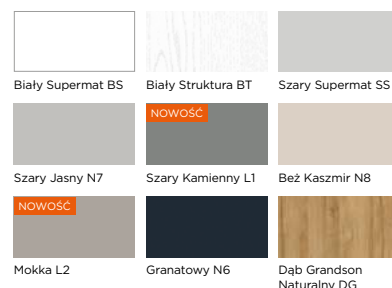

GRUPA CPL

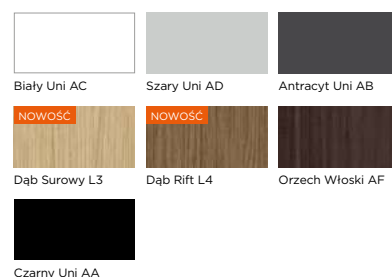

GRUPA CLPL



GRUPA FF

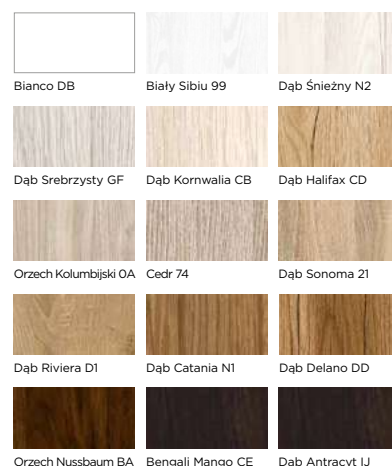

CENNA INFORMACJA

Układ wzoru na szybie zmienia się w zależności od wymiaru drzwi.



NOWOŚĆ

ELEGANTE EM-01, PP Beż Kaszmir N8

ELEGANTE
EM



KOLOR: PP Beż Kaszmir N8



Szyba hartowana, frezowana
Przezroczysta

EM-01



Szyba hartowana, frezowana
Satyna

EM-02



Szyba hartowana, frezowana
Przezroczysta grafitowa

EM-03



Precyzyjnie frezowane szkło

CENNIK SKRZYDŁA DRZWIOWEGO w zł netto (brutto)

Grupa kolorystyczna	Przylgowe	Bezprzylgowe SMART lub SIMPLE
Szyba: hartowana przezroczysta lub satyna lub przezroczysta grafitowa		
PP, CPL, CLPL	3650,00 (4489,50)	3720,00 (4575,60)
FF	3600,00 (4428,00)	3670,00 (4514,10)

WYMIARY

- przylgowe, S2×H2 w mm: „60”=644×2030, „70”=744×2030, „80”=844×2030, „90”=944×2030
- bezprzylgowe SMART lub SIMPLE, S2×H2 w mm: „60”=618×2017, „70”=718×2017, „80”=818×2017, „90”=918×2017
- rysunki techniczne oraz pozostałe wymiary znajdują się w dziale INFORMACJE TECHNICZNE

OPCJE

SZEROKOŚĆ	
szerokość „100”	50,00 (61,50)
nietyпова szerokość – S2 w mm: min. 610	210,00 (258,30)
WYSOKOŚĆ	
niższe do 60 mm	60,00 (73,80)
niższe powyżej 60 mm	220,00 (270,60)
wyższe do 470 mm – indywidualna ocena możliwości wykonania, w skrzydle wyższym od 110 mm należy uwzględnić dopłatę za dodatkowy zawias	270,00 (332,10)

KONSTRUKCJA I WYPOSAŻENIE

- stabilna konstrukcja ramowa z MDF
- szyba o grubości 4 mm
- zamek i zawiasy:
 - przylgowe: zamek mechaniczny na klucz, zawiasy wzmocnione czopowe Ø15, wkręcane – 3 szt., w kolorze nikiel
 - przylgowe z ościeżnicą ZOS: zamek mechaniczny na klucz, zawiasy czopowe Ø15, wkręcane – 3 szt., w kolorze cynk biały
 - bezprzylgowe SMART: zamek mechaniczny na klucz, zawiasy szczelinowe – 3 szt., w kolorze cynk biały
 - bezprzylgowe SIMPLE: zamek magnetyczny na klucz w kolorze chrom satyna, zawiasy ukryte – 2 szt., w kolorze chrom

OPCJE

ZAMEK	
zmiana zamka na klucz na zamek z blokadą, na wkładkę patentową lub bez dolnego otworu	bez dopłaty
zmiana położenia zamka i dolnego zawiasu – zalecana dla drzwi o nietypowej wysokości	70,00 (86,10)
zmiana koloru zamka magnetycznego z chrom na biały, czarny lub złoty	50,00 (61,50)
reduktor średnicy pręta w zamku magnetycznym z blokadą, 6/4 mm, 35 mm, wymagany – cena za 1 szt., zalecamy montaż dwóch sztuk	3,00 (3,69)
ZAWIASY	
dodatkowy zawias	20,00 (24,60)
zmiana koloru zawiasów w systemie SIMPLE z chrom na biały, czarny lub złoty	bez dopłaty
DRZWI NA MIARĘ	
przesuwne: naścienne, LOFT lub chowane w ścianę	50,00 (61,50)
dwuskrzydłowe: skrzydło bierne przylgowe, S2 w mm: 610, 710, 810, 910	90,00 (110,70)
skrzydło bierne bezprzylgowe SMART lub SIMPLE, S2 w mm: 631, 731, 831, 931	
dwuskrzydłowe: skrzydło bierne przylgowe, S2 w mm: 1010	160,00 (196,80)
skrzydło bierne bezprzylgowe SMART lub SIMPLE, S2 w mm: 1031	
WENTYLACJA	
podcięcie wentylacyjne	30,00 (36,90)
skrót rekuperacyjny 15 mm	60,00 (73,80)
tuleje wentylacyjne:	
- metalowe okrągłe, kolor: nikiel, brąz (szt.)	30,00 (36,90)
- z tworzywa, kwadratowe, kolor: biały, czarny mat, złoty, chrom, chrom satyna (szt.)	16,00 (19,68)
INNE	
uszczelka opadająca	100,00 (123,00)
ogranicznik kąta otwarcia w systemie bezprzylgowym SMART lub SIMPLE, S2 w mm: min. 720	650,00 (799,50)

WARIANTY OŚCIEŻNIC

- stała: drewniana 44 (s. 214), MDF (s. 216)
- regulowana: DIN (s. 224), DUALE (s. 226), ZOS (s. 219)

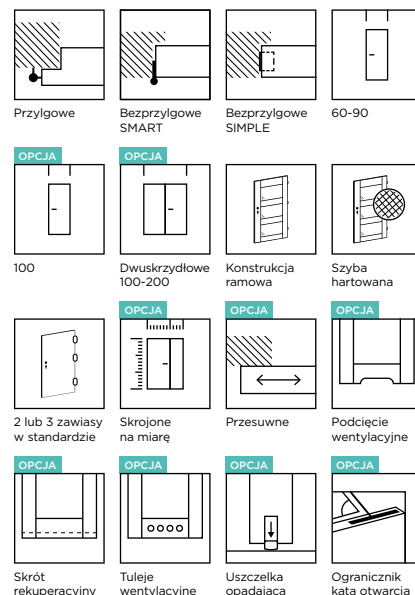

DOSTĘPNE KOLORY:

GRUPA PP

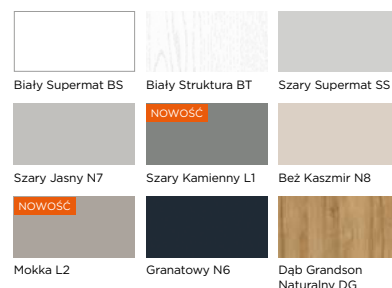

GRUPA CPL

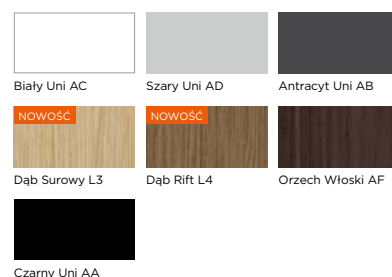

GRUPA CLPL



GRUPA FF

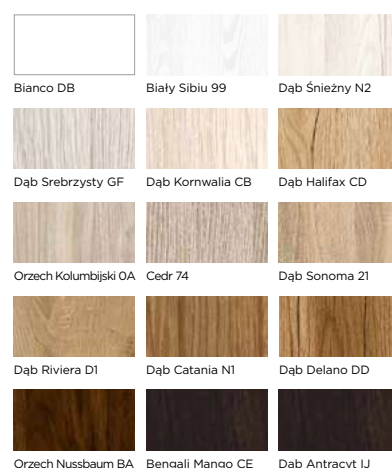

CENNA INFORMACJA

Układ wzoru na szybie zmienia się w zależności od wymiaru drzwi.



NOWOŚĆ

ELEGANTE EO-01, CPL Czarny Uni AA

ELEGANTE
EO /



KOLOR: CPL Czarny Uni AA

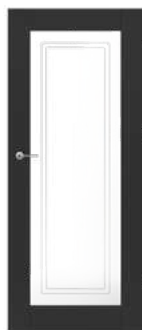

Szyba hartowana, frezowana
Przezroczysta

EO-01



Szyba hartowana, frezowana
Satyna

EO-02



Szyba hartowana, frezowana
Przezroczysta grafitowa

EO-03



Precyzyjnie frezowane szkło

CENNIK SKRZYDŁA DRZWIOWEGO w zł netto (brutto)

Grupa kolorystyczna	Przylgowe	Bezprzylgowe SMART lub SIMPLE
Szyba: hartowana przezroczysta lub satyna lub przezroczysta grafitowa		
PP, CPL, CLPL	3650,00 (4489,50)	3720,00 (4575,60)
FF	3600,00 (4428,00)	3670,00 (4514,10)

WYMIARY

- przylgowe, S2×H2 w mm: „60”=644×2030, „70”=744×2030, „80”=844×2030, „90”=944×2030
- bezprzylgowe SMART lub SIMPLE, S2×H2 w mm: „60”=618×2017, „70”=718×2017, „80”=818×2017, „90”=918×2017
- rysunki techniczne oraz pozostałe wymiary znajdują się w dziale INFORMACJE TECHNICZNE

OPCJE

SZEROKOŚĆ	
szerokość „100”	50,00 (61,50)
nietyпова szerokość – S2 w mm: min. 610	210,00 (258,30)
WYSOKOŚĆ	
niższe do 60 mm	60,00 (73,80)
niższe powyżej 60 mm	220,00 (270,60)
wyższe do 470 mm – indywidualna ocena możliwości wykonania, w skrzydle wyższym od 110 mm należy uwzględnić dopłatę za dodatkowy zawias	270,00 (332,10)

KONSTRUKCJA I WYPOSAŻENIE

- stabilna konstrukcja ramowa z MDF
- szyba o grubości 4 mm
- zamek i zawiasy:
 - przylgowe: zamek mechaniczny na klucz, zawiasy wzmocnione czopowe Ø15, wkręcane – 3 szt., w kolorze nikiel
 - przylgowe z ościeżnicą ZOS: zamek mechaniczny na klucz, zawiasy czopowe Ø15, wkręcane – 3 szt., w kolorze cynk biały
 - bezprzylgowe SMART: zamek mechaniczny na klucz, zawiasy szczelinowe – 3 szt., w kolorze cynk biały
 - bezprzylgowe SIMPLE: zamek magnetyczny na klucz w kolorze chrom satyna, zawiasy ukryte – 2 szt., w kolorze chrom

OPCJE

ZAMEK	
zmiana zamka na klucz na zamek z blokadą, na wkładkę patentową lub bez dolnego otworu	bez dopłaty
zmiana położenia zamka i dolnego zawiasu – zalecana dla drzwi o nietyповej wysokości	70,00 (86,10)
zmiana koloru zamka magnetycznego z chrom na biały, czarny lub złoty	50,00 (61,50)
reduktor średnicy pręta w zamku magnetycznym z blokadą, 6/4 mm, 35 mm, wymagany – cena za 1 szt., zalecamy montaż dwóch sztuk	3,00 (3,69)
ZAWIASY	
dodatkowy zawias	20,00 (24,60)
zmiana koloru zawiasów w systemie SIMPLE z chrom na biały, czarny lub złoty	bez dopłaty
DRZWI NA MIARĘ	
przesuwne: naścienne, LOFT lub chowane w ścianę	50,00 (61,50)
dwuskrzydłowe: skrzydło bierne przylgowe, S2 w mm: 610, 710, 810, 910	90,00 (110,70)
skrzydło bierne bezprzylgowe SMART lub SIMPLE, S2 w mm: 631, 731, 831, 931	
dwuskrzydłowe: skrzydło bierne przylgowe, S2 w mm: 1010	160,00 (196,80)
skrzydło bierne bezprzylgowe SMART lub SIMPLE, S2 w mm: 1031	
WENTYLACJA	
podcięcie wentylacyjne	30,00 (36,90)
skrót rekuperacyjny 15 mm	60,00 (73,80)
tuleje wentylacyjne:	
- metalowe okrągłe, kolor: nikiel, brąz (szt.)	30,00 (36,90)
- z tworzywa, kwadratowe, kolor: biały, czarny mat, złoty, chrom, chrom satyna (szt.)	16,00 (19,68)
INNE	
uszczelka opadająca	100,00 (123,00)
ogranicznik kąta otwarcia w systemie bezprzylgowym SMART lub SIMPLE, S2 w mm: min. 720	650,00 (799,50)

WARIANTY OŚCIEŻNIC

- stała: drewniana 44 (s. 214), MDF (s. 216)
- regulowana: DIN (s. 224), DUALE (s. 226), ZOS (s. 219)

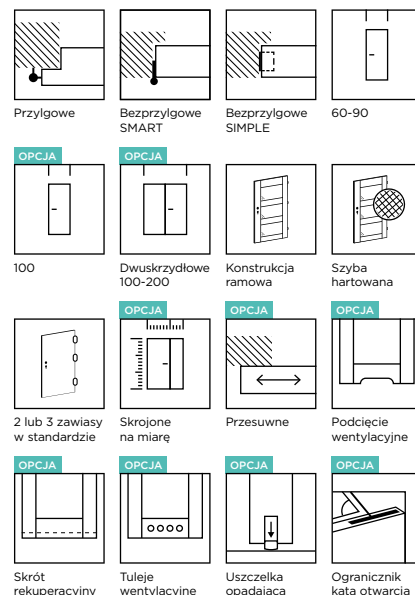

DOSTĘPNE KOLORY:

GRUPA PP

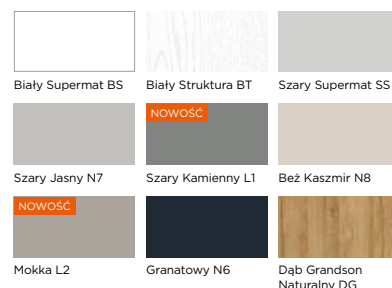

GRUPA CPL

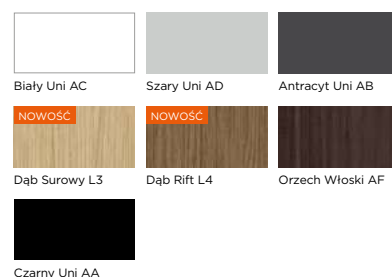

GRUPA CLPL



GRUPA FF

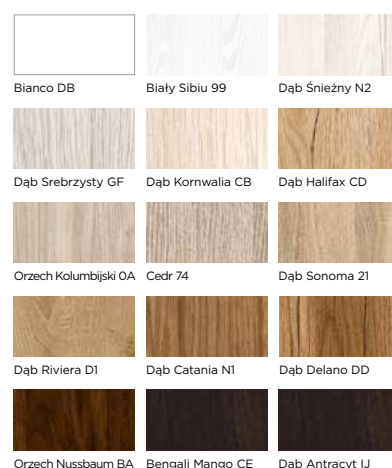

CENNA INFORMACJA

Układ wzoru na szybie zmienia się w zależności od wymiaru drzwi.



NOWOŚĆ

ELEGANTE EP-01, FF Orzech Kolumbijski OA

ELEGANTE EP



KOLOR: FF Orzech Kolumbijski OA



Szyba hartowana, frezowana przezroczysta

EP-01



Szyba hartowana, frezowana satyna

EP-02



Szyba hartowana, frezowana przezroczysta grafitowa

EP-03



Precyzyjnie frezowane szkło

CENNIK SKRZYDŁA DRZWIOWEGO w zł netto (brutto)

Grupa kolorystyczna	Przylgowe	Bezprzylgowe SMART lub SIMPLE
Szyba: hartowana przezroczysta lub satyna lub przezroczysta grafitowa		
PP, CPL, CLPL	3650,00 (4489,50)	3720,00 (4575,60)
FF	3600,00 (4428,00)	3670,00 (4514,10)

WYMIARY

- przylgowe, S2×H2 w mm: „60”=644×2030, „70”=744×2030, „80”=844×2030, „90”=944×2030
- bezprzylgowe SMART lub SIMPLE, S2×H2 w mm: „60”=618×2017, „70”=718×2017, „80”=818×2017, „90”=918×2017
- rysunki techniczne oraz pozostałe wymiary znajdują się w dziale INFORMACJE TECHNICZNE

OPCJE

SZEROKOŚĆ	
szerokość „100”	50,00 (61,50)
nietyпова szerokość – S2 w mm: min. 610	210,00 (258,30)
WYSOKOŚĆ	
niższe do 60 mm	60,00 (73,80)
niższe powyżej 60 mm	220,00 (270,60)
wyższe do 470 mm – indywidualna ocena możliwości wykonania, w skrzydle wyższym od 110 mm należy uwzględnić dopłatę za dodatkowy zawias	270,00 (332,10)

KONSTRUKCJA I WYPOSAŻENIE

- stabilna konstrukcja ramowa z MDF
- szyba o grubości 4 mm
- zamek i zawiasy:
 - przylgowe: zamek mechaniczny na klucz, zawiasy wzmocnione czopowe Ø15, wkręcane – 3 szt., w kolorze nikiel
 - przylgowe z ościeżnicą ZOS: zamek mechaniczny na klucz, zawiasy czopowe Ø15, wkręcane – 3 szt., w kolorze cynk biały
 - bezprzylgowe SMART: zamek mechaniczny na klucz, zawiasy szczelinowe – 3 szt., w kolorze cynk biały
 - bezprzylgowe SIMPLE: zamek magnetyczny na klucz w kolorze chrom satyna, zawiasy ukryte – 2 szt., w kolorze chrom

OPCJE

ZAMEK	
zmiana zamka na klucz na zamek z blokadą, na wkładkę patentową lub bez dolnego otworu	bez dopłaty
zmiana położenia zamka i dolnego zawiasu – zalecana dla drzwi o nietypowej wysokości	70,00 (86,10)
zmiana koloru zamka magnetycznego z chrom na biały, czarny lub złoty	50,00 (61,50)
reduktor średnicy pręta w zamku magnetycznym z blokadą, 6/4 mm, 35 mm, wymagany – cena za 1 szt., zalecamy montaż dwóch sztuk	3,00 (3,69)
ZAWIASY	
dodatkowy zawias	20,00 (24,60)
zmiana koloru zawiasów w systemie SIMPLE z chrom na biały, czarny lub złoty	bez dopłaty
DRZWI NA MIARĘ	
przesuwne: naścienne, LOFT lub chowane w ścianę	50,00 (61,50)
dwuskrzydłowe: skrzydło bierne przylgowe, S2 w mm: 610, 710, 810, 910	90,00 (110,70)
skrzydło bierne bezprzylgowe SMART lub SIMPLE, S2 w mm: 631, 731, 831, 931	
dwuskrzydłowe: skrzydło bierne przylgowe, S2 w mm: 1010	160,00 (196,80)
skrzydło bierne bezprzylgowe SMART lub SIMPLE, S2 w mm: 1031	
WENTYLACJA	
podcięcie wentylacyjne	30,00 (36,90)
skrót rekuperacyjny 15 mm	60,00 (73,80)
tuleje wentylacyjne:	
- metalowe okrągłe, kolor: nikiel, brąz (szt.)	30,00 (36,90)
- z tworzywa, kwadratowe, kolor: biały, czarny mat, złoty, chrom, chrom satyna (szt.)	16,00 (19,68)
INNE	
uszczelka opadająca	100,00 (123,00)
ogranicznik kąta otwarcia w systemie bezprzylgowym SMART lub SIMPLE, S2 w mm: min. 720	650,00 (799,50)

WARIANTY OŚCIEŻNIC

- stała: drewniana 44 (s. 214), MDF (s. 216)
- regulowana: DIN (s. 224), DUALE (s. 226), ZOS (s. 219)

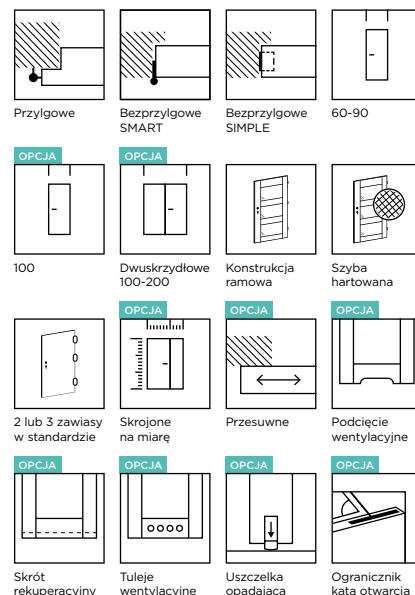

DOSTĘPNE KOLORY:

GRUPA PP

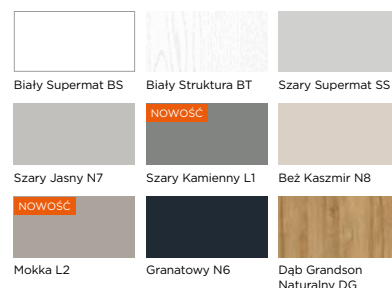

GRUPA CPL

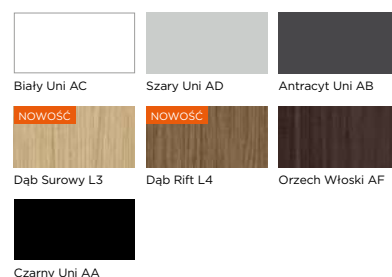

GRUPA CLPL



GRUPA FF

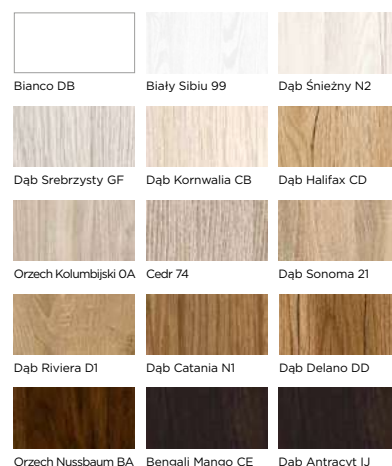

CENNA INFORMACJA

Układ wzoru na szybie zmienia się w zależności od wymiaru drzwi.





PRESTIGE PO-11, CPL Biały Uni AC

TA-NEHISI
COATES
BETWEEN
THE WORLD
AND ME

DRZWI WEWNĘTRZNE

／ **PRESTIGE**

Dyskretne dopełnienie wystroju czy wyrazisty kontrast? Drzwi z kolekcji PRESTIGE łączą elegancję z ciekawą formą. Zapewniają prywatność i nadają niepowtarzalny charakter Twojemu wnętrzu.

PRESTIGE RB-02, PP Beż Kaszmir N8

PRESTIGE RB /



KOLOR: PP Beż Kaszmir N8



RB-01

RB-02

RB-03

RB-04

CENNIK SKRZYDŁA DRZWIOWEGO w zł netto (brutto)

Grupa kolorystyczna	Przylgowe	Bezprzylgowe SMART lub SIMPLE
Szyba: hartowana satyna lub skrzydło pełne		
PP, CPL	790,00 (971,70)	860,00 (1057,80)
FF	650,00 (799,50)	720,00 (885,60)
Szyba: VSG 22.1 satyna		
PP, CPL	820,00 (1008,60)	890,00 (1094,70)
FF	680,00 (836,40)	750,00 (922,50)
Szyba: VSG 22.1 czarna		
PP, CPL	835,00 (1027,05)	905,00 (1113,15)
FF	695,00 (854,85)	765,00 (940,95)

WYMIARY

- przylgowe, S2×H2 w mm: „60”=644×2030, „70”=744×2030, „80”=844×2030, „90”=944×2030
- bezprzylgowe SMART lub SIMPLE, S2×H2 w mm: „60”=618×2017, „70”=718×2017, „80”=818×2017, „90”=918×2017
- nietypową szerokość lub nietypową wysokość wyklucza zastosowanie szyby hartowanej
- rysunki techniczne oraz pozostałe wymiary znajdują się w dziale INFORMACJE TECHNICZNE

OPCJE

SZEROKOŚĆ	
szerokość „100”	50,00 (61,50)
nietypową szerokość – węższe niż „60”, S2 w mm: min. 420	430,00 (528,90)
nietypową szerokość – szyba Satin Deco, Lacomat lub VSG 22.1 satyna lub czarna	210,00 (258,30)
WYSOKOŚĆ	
niższe do 60 mm	60,00 (73,80)
niższe powyżej 60 mm – szyba Satin Deco, Lacomat lub VSG 22.1 satyna lub czarna, indywidualna ocena możliwości wykonania	220,00 (270,60)
wyższe do 470 mm – szyba Satin Deco, Lacomat lub VSG 22.1 satyna lub czarna, indywidualna ocena możliwości wykonania, w skrzydle wyższym od 110 mm należy uwzględnić dopłatę za dodatkowy zawias	270,00 (332,10)

KONSTRUKCJA I WYPOSAŻENIE

- stabilna konstrukcja ramowa z MDF
- szyba o grubości 4 mm
- zamek i zawiasy:
 - przylgowe: zamek mechaniczny na klucz, zawiasy wzmocnione czopowe Ø15, wkręcane – 3 szt., w kolorze nikiel
 - przylgowe z ościeżnicą ZOS: zamek mechaniczny na klucz, zawiasy czopowe Ø15, wkręcane – 3 szt., w kolorze cynk biały
 - bezprzylgowe SMART: zamek mechaniczny na klucz, zawiasy szczelinowe – 3 szt., w kolorze cynk biały
 - bezprzylgowe SIMPLE: zamek magnetyczny na klucz w kolorze chrom satyna, zawiasy ukryte – 2 szt., w kolorze chrom

OPCJE

ZAMEK	
zmiana zamka na klucz na zamek z blokadą, na wkładkę patentową lub bez dolnego otworu	bez dopłaty
zmiana położenia zamka i dolnego zawiasu – zalecana dla drzwi o nietypowej wysokości	70,00 (86,10)
zmiana koloru zamka magnetycznego z chrom na biały, czarny lub złoty	50,00 (61,50)
reduktor średnicy pręta w zamku magnetycznym z blokadą, 6/4 mm, 35 mm, wymagany – cena za 1 szt., zalecamy montaż dwóch sztuk	3,00 (3,69)
ZAWIASY	
dodatkowy zawias	20,00 (24,60)
zmiana koloru zawiasów w systemie SIMPLE z chrom na biały, czarny lub złoty	bez dopłaty
DRZWI NA MIARĘ	
przesuwne: naścienne, LOFT lub chowane w ścianę	50,00 (61,50)
skośne – indywidualna ocena możliwości wykonania	950,00 (1168,50)
dwuskrzydłowe: skrzydło bierne przylgowe, S2 w mm: 420-609	430,00 (528,90)
skrzydło bierne bezprzylgowe SMART lub SIMPLE, S2 w mm: 420-630	
dwuskrzydłowe: skrzydło bierne przylgowe, S2 w mm: 610, 710, 810, 910	90,00 (110,70)
skrzydło bierne bezprzylgowe SMART lub SIMPLE, S2 w mm: 631, 731, 831, 931	
dwuskrzydłowe: skrzydło bierne przylgowe, S2 w mm: 1010	160,00 (196,80)
skrzydło bierne bezprzylgowe SMART lub SIMPLE, S2 w mm: 1031	
WENTYLACJA	
podcięcie wentylacyjne	30,00 (36,90)
skrót rekuperacyjny 15 mm	60,00 (73,80)
tuleje wentylacyjne:	
- metalowe okrągłe, kolor: nikiel, brąz (szt.)	30,00 (36,90)
- z tworzywa, kwadratowe, kolor: biały, czarny mat, złoty, chrom, chrom satyna (szt.)	16,00 (19,68)
INNE	
uszczelka opadająca	100,00 (123,00)
ogranicznik kąta otwarcia w systemie bezprzylgowym SMART lub SIMPLE, S2 w mm: min. 720	650,00 (799,50)

WARIANTY OŚCIEŻNIC

- stała: drewniana 44 (s. 214), MDF (s. 216)
- regulowana: DIN (s. 224), DUALE (s. 226), ZOS (s. 219)

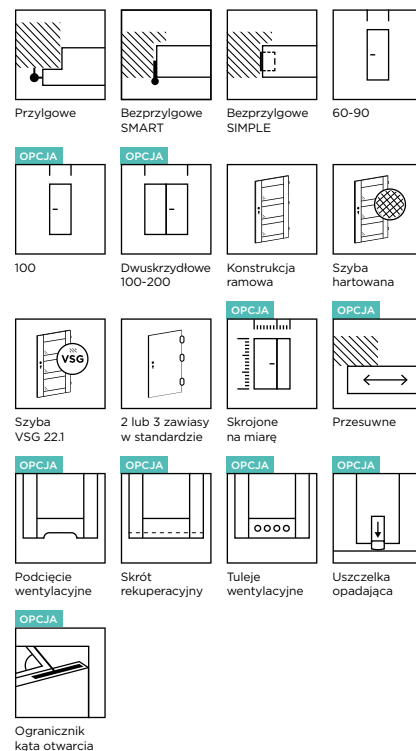

DOSTĘPNE KOLORY:

GRUPA PP

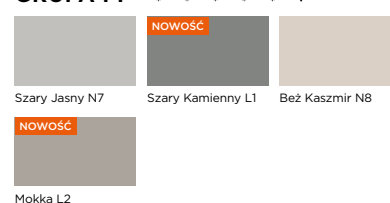

GRUPA CPL

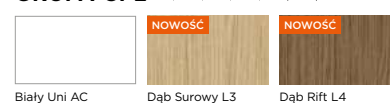

GRUPA FF



NOWOŚĆ

PRESTIGE RC-01, PP Mokka L2

PRESTIGE
RC /

KOLOR: CPL Dąb Rift L4



RC-01



RC-02



RC-03

CENNIK SKRZYDŁA DRZWIOWEGO w zł netto (brutto)

Grupa kolorystyczna	Przylgowe	Bezprzylgowe SMART lub SIMPLE
Szyba: hartowana satyna lub skrzydło pełne		
PP, CPL, CLPL	810,00 (996,30)	880,00 (1082,40)
FF	700,00 (861,00)	770,00 (947,10)
Szyba: VSG 22.1 satyna		
PP, CPL, CLPL	1370,00 (1685,10)	1440,00 (1771,20)
FF	1260,00 (1549,80)	1330,00 (1635,90)
Szyba: VSG 22.1 czarna		
PP, CPL, CLPL	1650,00 (2029,50)	1720,00 (2115,60)
FF	1540,00 (1894,20)	1610,00 (1980,30)

WYMIARY

- przylgowe, S2×H2 w mm: „60”=644×2030, „70”=744×2030, „80”=844×2030, „90”=944×2030
- bezprzylgowe SMART lub SIMPLE, S2×H2 w mm: „60”=618×2017, „70”=718×2017, „80”=818×2017, „90”=918×2017
- nietyпова szerokość lub nietyпова wysokość wyklucza zastosowanie szyby hartowanej
- rysunki techniczne oraz pozostałe wymiary znajdują się w dziale INFORMACJE TECHNICZNE

OPCJE

SZEROKOŚĆ	
szerokość „100”	50,00 (61,50)
nietyпова szerokość – węższe niż „60”, S2 w mm: min. 420	430,00 (528,90)
nietyпова szerokość – szyba Satin Deco, Lacomat lub VSG 22.1 satyna lub czarna	210,00 (258,30)
WYSOKOŚĆ	
niższe do 60 mm	60,00 (73,80)
niższe powyżej 60 mm – szyba Satin Deco, Lacomat lub VSG 22.1 satyna lub czarna, indywidualna ocena możliwości wykonania	220,00 (270,60)
wyższe do 470 mm – szyba Satin Deco, Lacomat lub VSG 22.1 satyna lub czarna, indywidualna ocena możliwości wykonania, w skrzydle wyższym od 110 mm należy uwzględnić dopłatę za dodatkowy zawias	270,00 (332,10)

KONSTRUKCJA I WYPOSAŻENIE

- stabilna konstrukcja ramowa z MDF
- szyba o grubości 4 mm
- zamek i zawiasy:
 - przylgowe: zamek mechaniczny na klucz, zawiasy wzmocnione czopowe Ø15, wkręcane – 3 szt., w kolorze nikiel
 - przylgowe z ościeżnicą ZOS: zamek mechaniczny na klucz, zawiasy czopowe Ø15, wkręcane – 3 szt., w kolorze cynk biały
 - bezprzylgowe SMART: zamek mechaniczny na klucz, zawiasy szczelinowe – 3 szt., w kolorze cynk biały
 - bezprzylgowe SIMPLE: zamek magnetyczny na klucz w kolorze chrom satyna, zawiasy ukryte – 2 szt., w kolorze chrom

OPCJE

ZAMEK	
zmiana zamka na klucz na zamek z blokadą, na wkładkę patentową lub bez dolnego otworu	bez dopłaty
zmiana położenia zamka i dolnego zawiasu – zalecana dla drzwi o nietyповej wysokości	70,00 (86,10)
zmiana koloru zamka magnetycznego z chrom na biały, czarny lub złoty	50,00 (61,50)
reduktor średnicy pręta w zamku magnetycznym z blokadą, 6/4 mm, 35 mm, wymagany – cena za 1 szt., zalecamy montaż dwóch sztuk	3,00 (3,69)
ZAWIASY	
dodatkowy zawias	20,00 (24,60)
zmiana koloru zawiasów w systemie SIMPLE z chrom na biały, czarny lub złoty	bez dopłaty
DRZWI NA MIARĘ	
przesuwne: naścienne, LOFT lub chowane w ścianę	50,00 (61,50)
skośne – indywidualna ocena możliwości wykonania	950,00 (1168,50)
dwuskrzydłowe: skrzydło bierne przylgowe, S2 w mm: 420-609	
skrzydło bierne bezprzylgowe SMART lub SIMPLE, S2 w mm: 420-630	430,00 (528,90)
dwuskrzydłowe: skrzydło bierne przylgowe, S2 w mm: 610, 710, 810, 910	
skrzydło bierne bezprzylgowe SMART lub SIMPLE, S2 w mm: 631, 731, 831, 931	90,00 (110,70)
dwuskrzydłowe: skrzydło bierne przylgowe, S2 w mm: 1010	
skrzydło bierne bezprzylgowe SMART lub SIMPLE, S2 w mm: 1031	160,00 (196,80)
WENTYLACJA	
podcięcie wentylacyjne	30,00 (36,90)
skrót rekuperacyjny 15 mm	60,00 (73,80)
tuleje wentylacyjne: <ul style="list-style-type: none"> metalowe okrągłe, kolor: nikiel, brąz (szt.) z tworzywa, kwadratowe, kolor: biały, czarny mat, złoty, chrom, chrom satyna (szt.) 	30,00 (36,90) 16,00 (19,68)
INNE	
uszczelka opadająca	100,00 (123,00)
ogranicznik kąta otwarcia w systemie bezprzylgowym SMART lub SIMPLE, S2 w mm: min. 720	650,00 (799,50)

WARIANTY OŚCIEŻNIC

- stała: drewniana 44 (s. 214), MDF (s. 216)
- regulowana: DIN (s. 224), DUALE (s. 226), ZOS (s. 219)

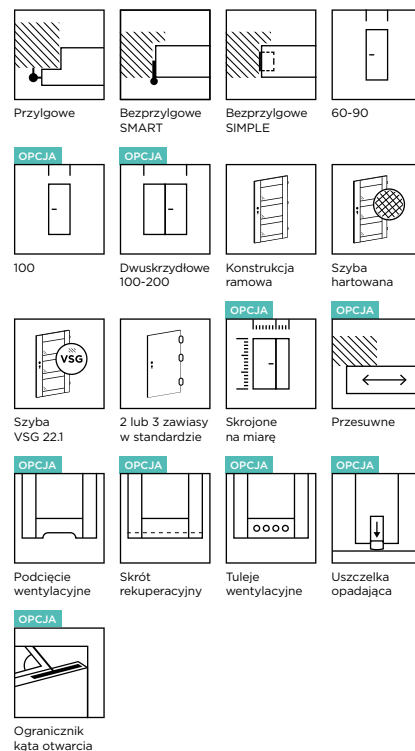

DOSTĘPNE KOLORY:

GRUPA PP

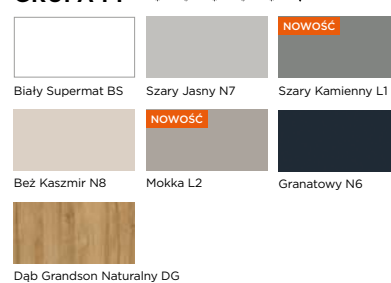

GRUPA CPL

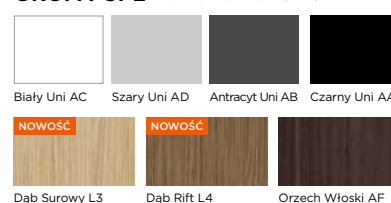

GRUPA CLPL

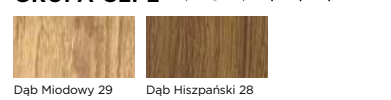

GRUPA FF

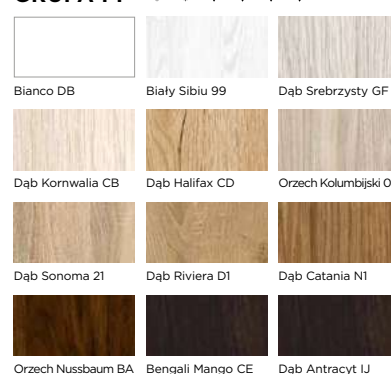

NOWOŚĆ

PRESTIGE RD-01, CPL Dąb Surowy L3

PRESTIGE
RD /



KOLOR: PP Szary Kamienny L1



RD-01



panel o grubości 3 mm
z krawędzią w kolorze czarnym

CENNIK SKRZYDŁA DRZWIOWEGO w zł netto (brutto)

Grupa kolorystyczna	Przylgowe	Bezprzylgowe SMART lub SIMPLE
Szyba: hartowana satyna		
PP, CPL, CLPL	890,00 (1094,70)	960,00 (1180,80)
FF	770,00 (947,10)	840,00 (1033,20)
Szyba: VSG 22.1 satyna		
PP, CPL, CLPL	1540,00 (1894,20)	1610,00 (1980,30)
FF	1420,00 (1746,60)	1490,00 (1832,70)
Szyba: VSG 22.1 czarna		
PP, CPL, CLPL	1865,00 (2293,95)	1935,00 (2380,05)
FF	1745,00 (2146,35)	1815,00 (2232,45)

WYMIARY

- przylgowe, S2×H2 w mm: „60”=644×2030, „70”=744×2030, „80”=844×2030, „90”=944×2030
- bezprzylgowe SMART lub SIMPLE, S2×H2 w mm: „60”=618×2017, „70”=718×2017, „80”=818×2017, „90”=918×2017
- nietypowa szerokość lub nietypowa wysokość wyklucza zastosowanie szyby hartowanej
- rysunki techniczne oraz pozostałe wymiary znajdują się w dziale INFORMACJE TECHNICZNE

OPCJE

SZEROKOŚĆ	
szerokość „100”	50,00 (61,50)
nietypowa szerokość - S2 w mm: min. 610, szyba Satin Deco, Lacomat lub VSG 22.1 satyna lub czarna	210,00 (258,30)
WYSOKOŚĆ	
niższe do 60 mm	60,00 (73,80)
niższe powyżej 60 mm - szyba Satin Deco, Lacomat lub VSG 22.1 satyna lub czarna, indywidualna ocena możliwości wykonania	220,00 (270,60)
wyższe do 470 mm - szyba Satin Deco, Lacomat lub VSG 22.1 satyna lub czarna, indywidualna ocena możliwości wykonania, w skrzydle wyższym od 110 mm należy uwzględnić dopłatę za dodatkowy zawias	270,00 (332,10)

KONSTRUKCJA I WYPOSAŻENIE

- stabilna konstrukcja ramowa z MDF
- szyba o grubości 4 mm
- panel o grubości 3 mm z krawędzią w kolorze czarnym
- zamek i zawiasy:
 - przylgowe: zamek mechaniczny na klucz, zawiasy wzmocnione czopowe Ø15, wkręcane - 3 szt., w kolorze nikiel
 - przylgowe z ościeżnicą ZOS: zamek mechaniczny na klucz, zawiasy czopowe Ø15, wkręcane - 3 szt., w kolorze cynk biały
 - bezprzylgowe SMART: zamek mechaniczny na klucz, zawiasy szczelinowe - 3 szt., w kolorze cynk biały
 - bezprzylgowe SIMPLE: zamek magnetyczny na klucz w kolorze chrom satyna, zawiasy ukryte - 2 szt., w kolorze chrom

OPCJE

ZAMEK	
zmiana zamka na klucz na zamek z blokadą, na wkładkę patentową lub bez dolnego otworu	bez dopłaty
zmiana położenia zamka i dolnego zawiasu - zalecana dla drzwi o nietypowej wysokości	70,00 (86,10)
zmiana koloru zamka magnetycznego z chrom na biały, czarny lub złoty	50,00 (61,50)
reduktor średnicy pręta w zamku magnetycznym z blokadą, 6/4 mm, 35 mm, wymagany - cena za 1 szt., zalecamy montaż dwóch sztuk	3,00 (3,69)
ZAWIASY	
dodatkowy zawias	20,00 (24,60)
zmiana koloru zawiasów w systemie SIMPLE z chrom na biały, czarny lub złoty	bez dopłaty
DRZWI NA MIARĘ	
przesuwne: naścienne, LOFT lub chowane w ścianę	50,00 (61,50)
skośne - indywidualna ocena możliwości wykonania	950,00 (1168,50)
dwuskrzydłowe: skrzydło bierne przylgowe, S2 w mm: 610, 710, 810, 910	90,00 (110,70)
skrzydło bierne bezprzylgowe SMART lub SIMPLE, S2 w mm: 631, 731, 831, 931	
dwuskrzydłowe: skrzydło bierne przylgowe, S2 w mm: 1010	160,00 (196,80)
skrzydło bierne bezprzylgowe SMART lub SIMPLE, S2 w mm: 1031	
WENTYLACJA	
podcięcie wentylacyjne	30,00 (36,90)
skrót rekuperacyjny 15 mm	60,00 (73,80)
tuleje wentylacyjne:	
- metalowe okrągłe, kolor: nikiel, brąz (szt.)	30,00 (36,90)
- z tworzywa, kwadratowe, kolor: biały, czarny mat, złoty, chrom, chrom satyna (szt.)	16,00 (19,68)
INNE	
uszczelka opadająca	100,00 (123,00)
ogranicznik kąta otwarcia w systemie bezprzylgowym SMART lub SIMPLE, S2 w mm: min. 720	650,00 (799,50)

WARIANTY OŚCIEŻNIC

- stała: drewniana 44 (s. 214), MDF (s. 216)
- regulowana: DIN (s. 224), DUALE (s. 226), ZOS (s. 219)

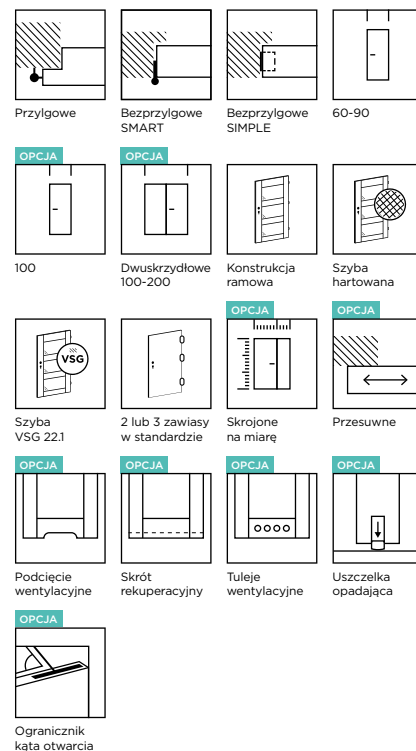

DOSTĘPNE KOLORY:

GRUPA PP

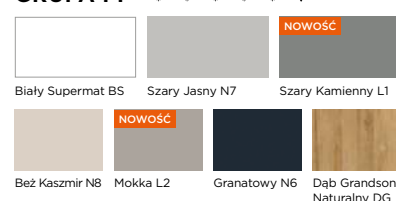

GRUPA CPL

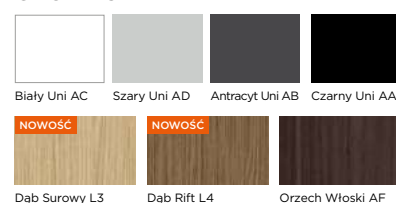

GRUPA CLPL

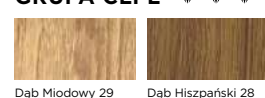

GRUPA FF

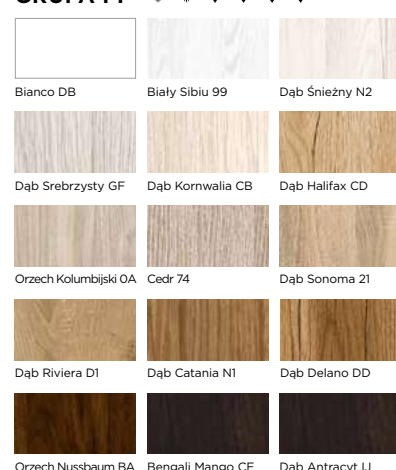

PRESTIGE AN-02, FF Bianco DB

PRESTIGE AN /



KOLOR: FF Orzech Kolumbijski OA



AN-01



AN-02



AN-03



AN-04



AN-05

CENNIK SKRZYDŁA DRZWIOWEGO w zł netto (brutto)

Grupa kolorystyczna	Przylgowe	Bezprzylgowe SMART lub SIMPLE
Szyba: hartowana satyna lub skrzydło pełne		
PP, CPL, CLPL	770,00 (947,10)	840,00 (1033,20)
FF	630,00 (774,90)	700,00 (861,00)
Szyba: VSG 22.1 satyna		
PP, CPL, CLPL	950,00 (1168,50)	1020,00 (1254,60)
FF	810,00 (996,30)	880,00 (1082,40)
Szyba: VSG 22.1 czarna		
PP, CPL, CLPL	1040,00 (1279,20)	1110,00 (1365,30)
FF	900,00 (1107,00)	970,00 (1193,10)

WYMIARY

- przylgowe, S2×H2 w mm: „60”=644×2030, „70”=744×2030, „80”=844×2030, „90”=944×2030
- bezprzylgowe SMART lub SIMPLE, S2×H2 w mm: „60”=618×2017, „70”=718×2017, „80”=818×2017, „90”=918×2017
- nietyпова szerokość lub nietyпова wysokość wyklucza zastosowanie szyby hartowanej
- rysunki techniczne oraz pozostałe wymiary znajdują się w dziale INFORMACJE TECHNICZNE

OPCJE

SZEROKOŚĆ	
szerokość „100”	50,00 (61,50)
nietyпова szerokość – węższe niż „60”, S2 w mm: min. 420	430,00 (528,90)
nietyпова szerokość – szyba Satin Deco, Lacomat lub VSG 22.1 satyna lub czarna	210,00 (258,30)
WYSOKOŚĆ	
niższe do 60 mm	60,00 (73,80)
niższe powyżej 60 mm – szyba Satin Deco, Lacomat lub VSG 22.1 satyna lub czarna, indywidualna ocena możliwości wykonania	220,00 (270,60)
wyższe do 470 mm – szyba Satin Deco, Lacomat lub VSG 22.1 satyna lub czarna, indywidualna ocena możliwości wykonania, w skrzydle wyższym od 110 mm należy uwzględnić dopłatę za dodatkowy zawias	270,00 (332,10)

KONSTRUKCJA I WYPOSAŻENIE

- stabilna konstrukcja ramowa z MDF
- szyba o grubości 4 mm
- zamek i zawiasy:
 - przylgowe: zamek mechaniczny na klucz, zawiasy wzmocnione czopowe Ø15, wkręcane – 3 szt., w kolorze nikiel
 - przylgowe z ościeżnicą ZOS: zamek mechaniczny na klucz, zawiasy czopowe Ø15, wkręcane – 3 szt., w kolorze cynk biały
 - bezprzylgowe SMART: zamek mechaniczny na klucz, zawiasy szczelinowe – 3 szt., w kolorze cynk biały
 - bezprzylgowe SIMPLE: zamek magnetyczny na klucz w kolorze chrom satyna, zawiasy ukryte – 2 szt., w kolorze chrom

OPCJE

ZAMEK	
zmiana zamka na klucz na zamek z blokadą, na wkładkę patentową lub bez dolnego otworu	bez dopłaty
zmiana położenia zamka i dolnego zawiasu – zalecana dla drzwi o nietyповej wysokości	70,00 (86,10)
zmiana koloru zamka magnetycznego z chrom na biały, czarny lub złoty	50,00 (61,50)
reduktor średnicy pręta w zamku magnetycznym z blokadą, 6/4 mm, 35 mm, wymagany – cena za 1 szt., zalecamy montaż dwóch sztuk	3,00 (3,69)
ZAWIASY	
dodatkowy zawias	20,00 (24,60)
zmiana koloru zawiasów w systemie SIMPLE z chrom na biały, czarny lub złoty	bez dopłaty
DRZWI NA MIARĘ	
przesuwne: naścienne, LOFT lub chowane w ścianę	50,00 (61,50)
skośne – indywidualna ocena możliwości wykonania	950,00 (1168,50)
dwuskrzydłowe: skrzydło bierne przylgowe, S2 w mm: 420-609	430,00 (528,90)
skrzydło bierne bezprzylgowe SMART lub SIMPLE, S2 w mm: 420-630	
dwuskrzydłowe: skrzydło bierne przylgowe, S2 w mm: 610, 710, 810, 910	90,00 (110,70)
skrzydło bierne bezprzylgowe SMART lub SIMPLE, S2 w mm: 631, 731, 831, 931	
dwuskrzydłowe: skrzydło bierne przylgowe, S2 w mm: 1010	160,00 (196,80)
skrzydło bierne bezprzylgowe SMART lub SIMPLE, S2 w mm: 1031	
WENTYLACJA	
podcięcie wentylacyjne	30,00 (36,90)
skrót rekuperacyjny 15 mm	60,00 (73,80)
tuleje wentylacyjne:	
- metalowe okrągłe, kolor: nikiel, brąz (szt.)	30,00 (36,90)
- z tworzywa, kwadratowe, kolor: biały, czarny mat, złoty, chrom, chrom satyna (szt.)	16,00 (19,68)
INNE	
uszczelka opadająca	100,00 (123,00)
ogranicznik kąta otwarcia w systemie bezprzylgowym SMART lub SIMPLE, S2 w mm: min. 720	650,00 (799,50)

WARIANTY OŚCIEŻNIC

- stała: drewniana 44 (s. 214), MDF (s. 216)
- regulowana: DIN (s. 224), DUALE (s. 226), ZOS (s. 219)

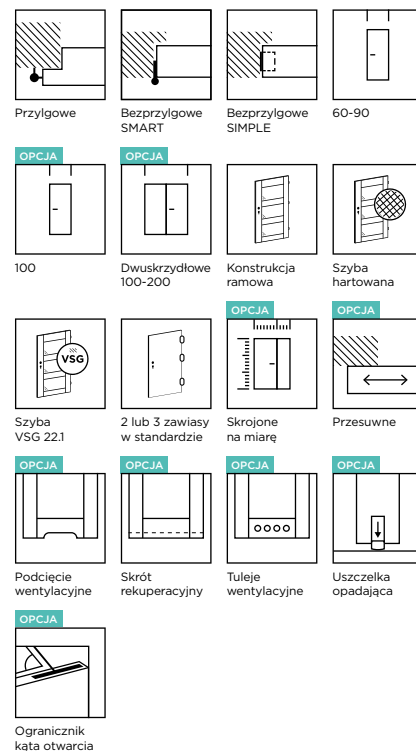

DOSTĘPNE KOLORY:

GRUPA PP

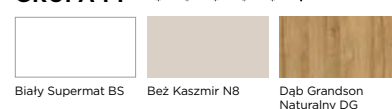

GRUPA CPL

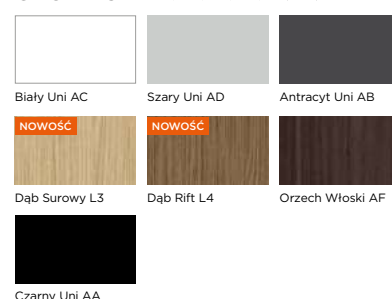

GRUPA CLPL

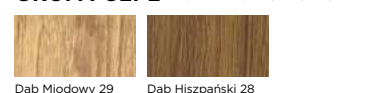

GRUPA FF

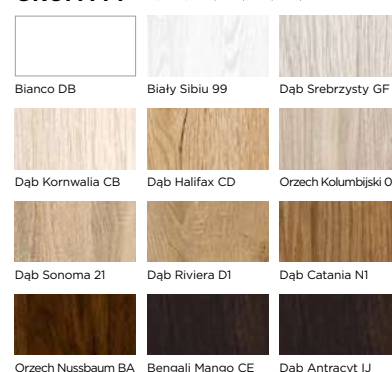



KOLOR: FF Dąb Riviera D1



PA-01

PA-02

PA-03

PA-04

PA-05

PA-06

PA-07

PA-08

PA-09

CENNIK SKRZYDŁA DRZWIOWEGO w zł netto (brutto)

Grupa kolorystyczna	Przylgowe	Bezprzylgowe SMART lub SIMPLE
Szyba: hartowana satyna lub skrzydło pełne		
CPL, CLPL	780,00 (959,40)	850,00 (1045,50)
FF	660,00 (811,80)	730,00 (897,90)
Szyba: VSG 22.1 satyna		
CPL, CLPL	1080,00 (1328,40)	1150,00 (1414,50)
FF	960,00 (1180,80)	1030,00 (1266,90)
Szyba: VSG 22.1 czarna		
CPL, CLPL	1230,00 (1512,90)	1300,00 (1599,00)
FF	1110,00 (1365,30)	1180,00 (1451,40)

WYMIARY

- przylgowe, S2×H2 w mm: „60”=644×2030, „70”=744×2030, „80”=844×2030, „90”=944×2030
- bezprzylgowe SMART lub SIMPLE, S2×H2 w mm: „60”=618×2017, „70”=718×2017, „80”=818×2017, „90”=918×2017
- nietypową szerokość lub nietypową wysokość wyklucza zastosowanie szyby hartowanej
- rysunki techniczne oraz pozostałe wymiary znajdują się w dziale INFORMACJE TECHNICZNE

OPCJE

SZEROKOŚĆ	
szerokość „100”	50,00 (61,50)
nietypową szerokość – węższe niż „60”, S2 w mm: min. 420	430,00 (528,90)
nietypową szerokość – szyba Satin Deco, Lacomat lub VSG 22.1 satyna lub czarna	210,00 (258,30)
WYSOKOŚĆ	
niższe do 60 mm	60,00 (73,80)
niższe powyżej 60 mm – szyba Satin Deco, Lacomat lub VSG 22.1 satyna lub czarna, indywidualna ocena możliwości wykonania	220,00 (270,60)
wyższe do 470 mm – szyba Satin Deco, Lacomat lub VSG 22.1 satyna lub czarna, indywidualna ocena możliwości wykonania, w skrzydle wyższym od 110 mm należy uwzględnić dopłatę za dodatkowy zawias	270,00 (332,10)

KONSTRUKCJA I WYPOSAŻENIE

- stabilna konstrukcja ramowa z MDF
- szyba o grubości 4 mm
- zamek i zawiasy:
 - przylgowe: zamek mechaniczny na klucz, zawiasy wzmocnione czopowe Ø15, wkręcane – 3 szt., w kolorze nikiel
 - przylgowe z ościeżnicą ZOS: zamek mechaniczny na klucz, zawiasy czopowe Ø15, wkręcane – 3 szt., w kolorze cynk biały
 - bezprzylgowe SMART: zamek mechaniczny na klucz, zawiasy szczelinowe – 3 szt., w kolorze cynk biały
 - bezprzylgowe SIMPLE: zamek magnetyczny na klucz w kolorze chrom satyna, zawiasy ukryte – 2 szt., w kolorze chrom

OPCJE

ZAMEK	
zmiana zamka na klucz na zamek z blokadą, na wkładkę patentową lub bez dolnego otworu	bez dopłaty
zmiana położenia zamka i dolnego zawiasu – zalecana dla drzwi o nietypowej wysokości	70,00 (86,10)
zmiana koloru zamka magnetycznego z chrom na biały, czarny lub złoty	50,00 (61,50)
reduktor średnicy pręta w zamku magnetycznym z blokadą, 6/4 mm, 35 mm, wymagany – cena za 1 szt., zalecamy montaż dwóch sztuk	3,00 (3,69)
ZAWIASY	
dodatkowy zawias	20,00 (24,60)
zmiana koloru zawiasów w systemie SIMPLE z chrom na biały, czarny lub złoty	bez dopłaty
DRZWI NA MIARĘ	
przesuwne: naścienne, LOFT lub chowane w ścianę	50,00 (61,50)
skośne – indywidualna ocena możliwości wykonania	950,00 (1168,50)
dwuskrzydłowe: skrzydło bierne przylgowe, S2 w mm: 420-609	430,00 (528,90)
skrzydło bierne bezprzylgowe SMART lub SIMPLE, S2 w mm: 420-630	
dwuskrzydłowe: skrzydło bierne przylgowe, S2 w mm: 610, 710, 810, 910	90,00 (110,70)
skrzydło bierne bezprzylgowe SMART lub SIMPLE, S2 w mm: 631, 731, 831, 931	
dwuskrzydłowe: skrzydło bierne przylgowe, S2 w mm: 1010	160,00 (196,80)
skrzydło bierne bezprzylgowe SMART lub SIMPLE, S2 w mm: 1031	
WENTYLACJA	
podcięcie wentylacyjne	30,00 (36,90)
skrót rekuperacyjny 15 mm	60,00 (73,80)
tuleje wentylacyjne:	
- metalowe okrągłe, kolor: nikiel, brąz (szt.)	30,00 (36,90)
- z tworzywa, kwadratowe, kolor: biały, czarny mat, złoty, chrom, chrom satyna (szt.)	16,00 (19,68)
INNE	
uszczelka opadająca	100,00 (123,00)
ogranicznik kąta otwarcia w systemie bezprzylgowym SMART lub SIMPLE, S2 w mm: min. 720	650,00 (799,50)

WARIANTY OŚCIEŻNIC

- stała: drewniana 44 (s. 214), MDF (s. 216)
- regulowana: DIN (s. 224), DUALE (s. 226), ZOS (s. 219)

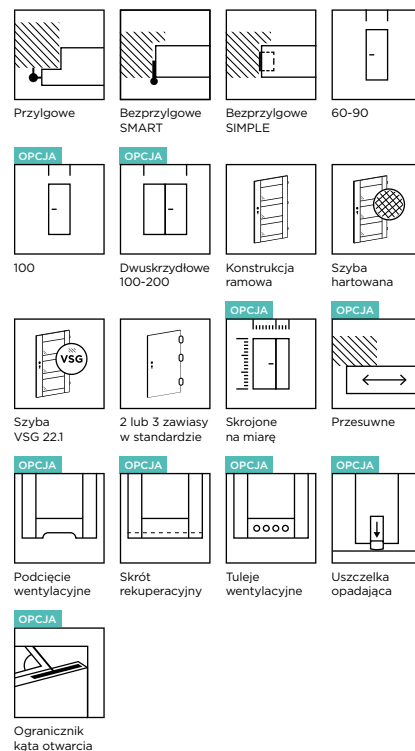

DOSTĘPNE KOLORY:

GRUPA CPL

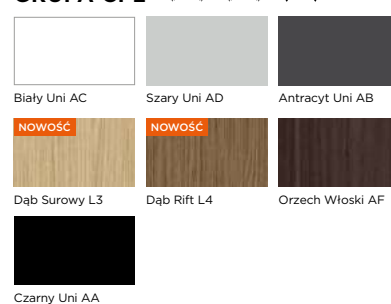

GRUPA CLPL

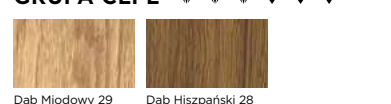

GRUPA FF

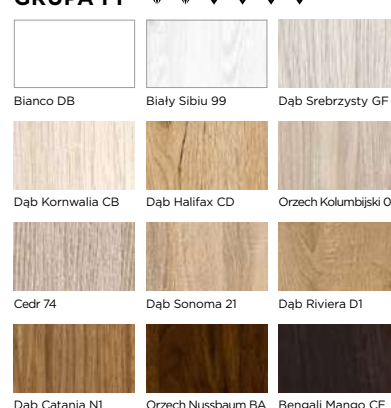

PRESTIGE PB-02, CPL Biały Uni AC

PRESTIGE PB /



KOLOR: FF Orzech Nussbaum BA



PB-01

PB-02

PB-03

PB-04

PB-05

PB-06

PB-07

CENNIK SKRZYDŁA DRZWIOWEGO w zł netto (brutto)

Grupa kolorystyczna	Przylgowe	Bezprzylgowe SMART lub SIMPLE
Szyba: hartowana satyna lub skrzydło pełne		
PP, CPL, CLPL	805,00 (990,15)	875,00 (1076,25)
FF	655,00 (805,65)	725,00 (891,75)
Szyba: VSG 22.1 satyna		
PP, CPL, CLPL	970,00 (1193,10)	1040,00 (1279,20)
FF	820,00 (1008,60)	890,00 (1094,70)
Szyba: VSG 22.1 czarna		
PP, CPL, CLPL	1053,00 (1295,19)	1123,00 (1381,29)
FF	903,00 (1110,69)	973,00 (1196,79)

WYMIARY

- przylgowe, S2×H2 w mm: „60”=644×2030, „70”=744×2030, „80”=844×2030, „90”=944×2030
- bezprzylgowe SMART lub SIMPLE, S2×H2 w mm: „60”=618×2017, „70”=718×2017, „80”=818×2017, „90”=918×2017
- nietyпова szerokość lub nietyпова wysokość wyklucza zastosowanie szyby hartowanej
- rysunki techniczne oraz pozostałe wymiary znajdują się w dziale INFORMACJE TECHNICZNE

OPCJE

SZEROKOŚĆ	
szerokość „100”	50,00 (61,50)
nietyпова szerokość – węższe niż „60”, S2 w mm: min. 420	430,00 (528,90)
nietyпова szerokość – szyba Satin Deco, Lacomat lub VSG 22.1 satyna lub czarna	210,00 (258,30)
WYSOKOŚĆ	
niższe do 60 mm	60,00 (73,80)
niższe powyżej 60 mm – szyba Satin Deco, Lacomat lub VSG 22.1 satyna lub czarna, indywidualna ocena możliwości wykonania	220,00 (270,60)
wyższe do 470 mm – szyba Satin Deco, Lacomat lub VSG 22.1 satyna lub czarna, indywidualna ocena możliwości wykonania, w skrzydle wyższym od 110 mm należy uwzględnić dopłatę za dodatkowy zawias	270,00 (332,10)

KONSTRUKCJA I WYPOSAŻENIE

- stabilna konstrukcja ramowa z MDF
- szyba o grubości 4 mm
- zamek i zawiasy:
 - przylgowe: zamek mechaniczny na klucz, zawiasy wzmocnione czopowe Ø15, wkręcane – 3 szt., w kolorze nikiel
 - przylgowe z ościeżnicą ZOS: zamek mechaniczny na klucz, zawiasy czopowe Ø15, wkręcane – 3 szt., w kolorze cynk biały
 - bezprzylgowe SMART: zamek mechaniczny na klucz, zawiasy szczelinowe – 3 szt., w kolorze cynk biały
 - bezprzylgowe SIMPLE: zamek magnetyczny na klucz w kolorze chrom satyna, zawiasy ukryte – 2 szt., w kolorze chrom

OPCJE

ZAMEK	
zmiana zamka na klucz na zamek z blokadą, na wkładkę patentową lub bez dolnego otworu	bez dopłaty
zmiana położenia zamka i dolnego zawiasu – zalecana dla drzwi o nietyповej wysokości	70,00 (86,10)
zmiana koloru zamka magnetycznego z chrom na biały, czarny lub złoty	50,00 (61,50)
reduktor średnicy pręta w zamku magnetycznym z blokadą, 6/4 mm, 35 mm, wymagany – cena za 1 szt., zalecamy montaż dwóch sztuk	3,00 (3,69)
ZAWIASY	
dodatkowy zawias	20,00 (24,60)
zmiana koloru zawiasów w systemie SIMPLE z chrom na biały, czarny lub złoty	bez dopłaty
DRZWI NA MIARĘ	
przesuwne: naścienne, LOFT lub chowane w ścianę	50,00 (61,50)
skośne – indywidualna ocena możliwości wykonania	950,00 (1168,50)
dwuskrzydłowe: skrzydło bierne przylgowe, S2 w mm: 420-609	430,00 (528,90)
skrzydło bierne bezprzylgowe SMART lub SIMPLE, S2 w mm: 420-630	
dwuskrzydłowe: skrzydło bierne przylgowe, S2 w mm: 610, 710, 810, 910	90,00 (110,70)
skrzydło bierne bezprzylgowe SMART lub SIMPLE, S2 w mm: 631, 731, 831, 931	
dwuskrzydłowe: skrzydło bierne przylgowe, S2 w mm: 1010	160,00 (196,80)
skrzydło bierne bezprzylgowe SMART lub SIMPLE, S2 w mm: 1031	
WENTYLACJA	
podcięcie wentylacyjne	30,00 (36,90)
skrót rekuperacyjny 15 mm	60,00 (73,80)
tuleje wentylacyjne:	
- metalowe okrągłe, kolor: nikiel, brąz (szt.)	30,00 (36,90)
- z tworzywa, kwadratowe, kolor: biały, czarny mat, złoty, chrom, chrom satyna (szt.)	16,00 (19,68)
INNE	
uszczelka opadająca	100,00 (123,00)
ogranicznik kąta otwarcia w systemie bezprzylgowym SMART lub SIMPLE, S2 w mm: min. 720	650,00 (799,50)

WARIANTY OŚCIEŻNIC

- stała: drewniana 44 (s. 214), MDF (s. 216)
- regulowana: DIN (s. 224), DUALE (s. 226), ZOS (s. 219)

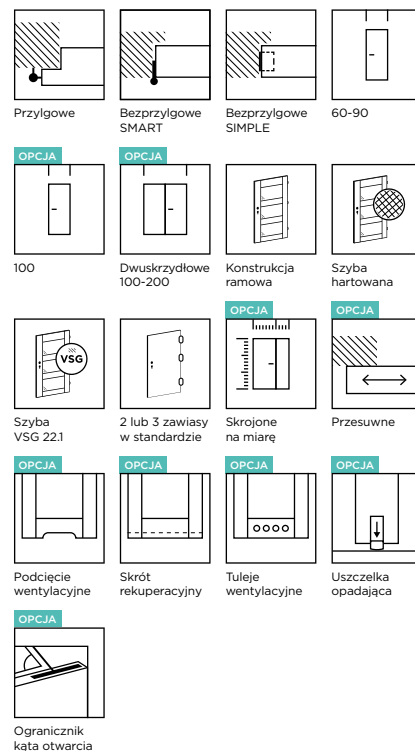

DOSTĘPNE KOLORY:

GRUPA PP



GRUPA CPL

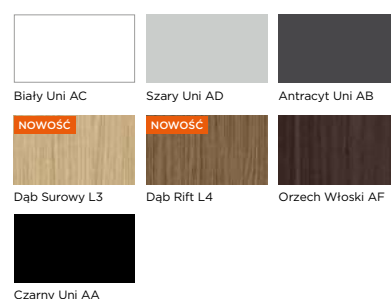

GRUPA CLPL



GRUPA FF

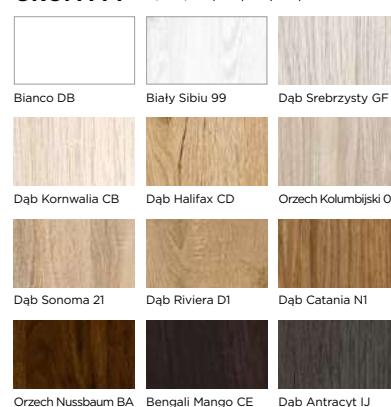

PRESTIGE PC-02, FF Orzech Nussbaum BA

PRESTIGE PC



KOLOR: FF Dąb Sonoma 21



PC-01



PC-02



PC-03



PC-04



PC-05



PC-06

CENNIK SKRZYDŁA DRZWIOWEGO w zł netto (brutto)

Grupa kolorystyczna	Przylgowe	Bezprzylgowe SMART lub SIMPLE
Szyba: hartowana satyna lub skrzydło pełne		
CPL, CLPL	800,00 (984,00)	870,00 (1070,10)
FF	700,00 (861,00)	770,00 (947,10)
Szyba: VSG 22.1 satyna		
CPL, CLPL	1140,00 (1402,20)	1210,00 (1488,30)
FF	1040,00 (1279,20)	1110,00 (1365,30)
Szyba: VSG 22.1 czarna		
CPL, CLPL	1310,00 (1611,30)	1380,00 (1697,40)
FF	1210,00 (1488,30)	1280,00 (1574,40)

WYMIARY

- przylgowe, S2×H2 w mm: „60”=644×2030, „70”=744×2030, „80”=844×2030, „90”=944×2030
- bezprzylgowe SMART lub SIMPLE, S2×H2 w mm: „60”=618×2017, „70”=718×2017, „80”=818×2017, „90”=918×2017
- nietypowa szerokość lub nietypowa wysokość wyklucza zastosowanie szyby hartowanej
- rysunki techniczne oraz pozostałe wymiary znajdują się w dziale INFORMACJE TECHNICZNE

OPCJE

SZEROKOŚĆ	
szerokość „100”	50,00 (61,50)
nietypowa szerokość – węższe niż „60”, S2 w mm: min. 420	430,00 (528,90)
nietypowa szerokość – szyba Satin Deco, Lacomat lub VSG 22.1 satyna lub czarna	210,00 (258,30)
WYSOKOŚĆ	
niższe do 60 mm	60,00 (73,80)
niższe powyżej 60 mm – szyba Satin Deco, Lacomat lub VSG 22.1 satyna lub czarna, indywidualna ocena możliwości wykonania	220,00 (270,60)
wyższe do 470 mm – szyba Satin Deco, Lacomat lub VSG 22.1 satyna lub czarna, indywidualna ocena możliwości wykonania, w skrzydło wyższym od 110 mm należy uwzględnić dopłatę za dodatkowy zawias	270,00 (332,10)

KONSTRUKCJA I WYPOSAŻENIE

- stabilna konstrukcja ramowa z MDF
- szyba o grubości 4 mm
- zamek i zawiasy:
 - przylgowe: zamek mechaniczny na klucz, zawiasy wzmocnione czopowe Ø15, wkręcane – 3 szt., w kolorze nikiel
 - przylgowe z ościeżnicą ZOS: zamek mechaniczny na klucz, zawiasy czopowe Ø15, wkręcane – 3 szt., w kolorze cynk biały
 - bezprzylgowe SMART: zamek mechaniczny na klucz, zawiasy szczelinowe – 3 szt., w kolorze cynk biały
 - bezprzylgowe SIMPLE: zamek magnetyczny na klucz w kolorze chrom satyna, zawiasy ukryte – 2 szt., w kolorze chrom

OPCJE

ZAMEK	
zmiana zamka na klucz na zamek z blokadą, na wkładkę patentową lub bez dolnego otworu	bez dopłaty
zmiana położenia zamka i dolnego zawiasu – zalecana dla drzwi o nietypowej wysokości	70,00 (86,10)
zmiana koloru zamka magnetycznego z chrom na biały, czarny lub złoty	50,00 (61,50)
reduktor średnicy pręta w zamku magnetycznym z blokadą, 6/4 mm, 35 mm, wymagany – cena za 1 szt., zalecamy montaż dwóch sztuk	3,00 (3,69)
ZAWIASY	
dodatkowy zawias	20,00 (24,60)
zmiana koloru zawiasów w systemie SIMPLE z chrom na biały, czarny lub złoty	bez dopłaty
DRZWI NA MIARĘ	
przesuwne: naścienne, LOFT lub chowane w ścianę	50,00 (61,50)
skośne – indywidualna ocena możliwości wykonania	950,00 (1168,50)
dwuskrzydłowe: skrzydło bierne przylgowe, S2 w mm: 420-609	430,00 (528,90)
skrzydło bierne bezprzylgowe SMART lub SIMPLE, S2 w mm: 420-630	430,00 (528,90)
dwuskrzydłowe: skrzydło bierne przylgowe, S2 w mm: 610, 710, 810, 910	90,00 (110,70)
skrzydło bierne bezprzylgowe SMART lub SIMPLE, S2 w mm: 631, 731, 831, 931	90,00 (110,70)
dwuskrzydłowe: skrzydło bierne przylgowe, S2 w mm: 1010	160,00 (196,80)
skrzydło bierne bezprzylgowe SMART lub SIMPLE, S2 w mm: 1031	160,00 (196,80)
WENTYLACJA	
podcięcie wentylacyjne	30,00 (36,90)
skrót rekuperacyjny 15 mm	60,00 (73,80)
tuleje wentylacyjne:	
- metalowe okrągłe, kolor: nikiel, brąz (szt.)	30,00 (36,90)
- z tworzywa, kwadratowe, kolor: biały, czarny mat, złoty, chrom, chrom satyna (szt.)	16,00 (19,68)
INNE	
uszczelka opadająca	100,00 (123,00)
ogranicznik kąta otwarcia w systemie bezprzylgowym SMART lub SIMPLE, S2 w mm: min. 720	650,00 (799,50)

WARIANTY OŚCIEŻNIC

- stała: drewniana 44 (s. 214), MDF (s. 216)
- regulowana: DIN (s. 224), DUALE (s. 226), ZOS (s. 219)

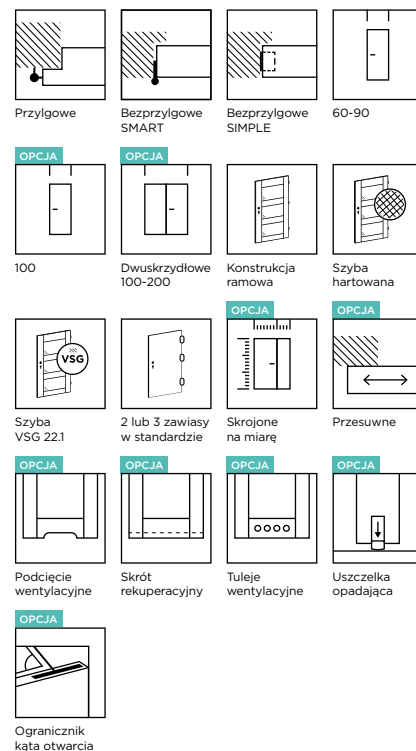

DOSTĘPNE KOLORY:

GRUPA CPL

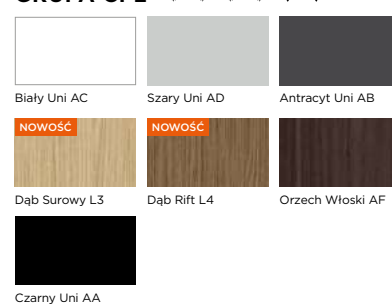

GRUPA CLPL

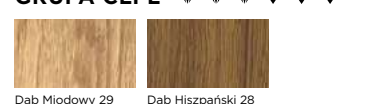

GRUPA FF

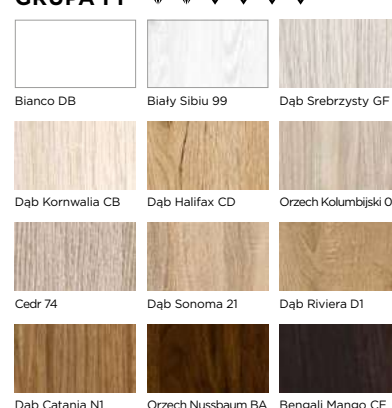

PRESTIGE PE-02, CPL Antracyt Uni AB

PRESTIGE PE /



KOLOR: FF Biały Sibiu 99



PE-01



PE-02



PE-03



PE-04



PE-05



PE-06

CENNIK SKRZYDŁA DRZWIOWEGO w zł netto (brutto)

Grupa kolorystyczna	Przylgowe	Bezprzylgowe SMART lub SIMPLE
Szyba: hartowana satyna lub skrzydło pełne		
PP, CPL, CLPL	795,00 (977,85)	865,00 (1063,95)
FF	630,00 (774,90)	700,00 (861,00)
Szyba: VSG 22.1 satyna		
PP, CPL, CLPL	895,00 (1100,85)	965,00 (1186,95)
FF	730,00 (897,90)	800,00 (984,00)
Szyba: VSG 22.1 czarna		
PP, CPL, CLPL	945,00 (1162,35)	1015,00 (1248,45)
FF	780,00 (959,40)	850,00 (1045,50)

WYMIARY

- przylgowe, S2×H2 w mm: „60”=644×2030, „70”=744×2030, „80”=844×2030, „90”=944×2030
- bezprzylgowe SMART lub SIMPLE, S2×H2 w mm: „60”=618×2017, „70”=718×2017, „80”=818×2017, „90”=918×2017
- nietyпова szerokość lub nietyпова wysokość wyklucza zastosowanie szyby hartowanej
- rysunki techniczne oraz pozostałe wymiary znajdują się w dziale INFORMACJE TECHNICZNE

OPCJE

SZEROKOŚĆ	
szerokość „100”	50,00 (61,50)
nietyпова szerokość – węższe niż „60”, S2 w mm: min. 420	430,00 (528,90)
nietyпова szerokość – szyba Satin Deco, Lacomat lub VSG 22.1 satyna lub czarna	210,00 (258,30)
WYSOKOŚĆ	
niższe do 60 mm	60,00 (73,80)
niższe powyżej 60 mm – szyba Satin Deco, Lacomat lub VSG 22.1 satyna lub czarna, indywidualna ocena możliwości wykonania	220,00 (270,60)

KONSTRUKCJA I WYPOSAŻENIE

- stabilna konstrukcja ramowa z MDF
- szyba o grubości 4 mm
- zamek i zawiasy:
 - przylgowe: zamek mechaniczny na klucz, zawiasy wzmocnione czopowe Ø15, wkręcane – 3 szt., w kolorze nikiel
 - przylgowe z ościeżnicą ZOS: zamek mechaniczny na klucz, zawiasy czopowe Ø15, wkręcane – 3 szt., w kolorze cynk biały
 - bezprzylgowe SMART: zamek mechaniczny na klucz, zawiasy szczelinowe – 3 szt., w kolorze cynk biały
 - bezprzylgowe SIMPLE: zamek magnetyczny na klucz w kolorze chrom satyna, zawiasy ukryte – 2 szt., w kolorze chrom

OPCJE

ZAMEK	
zmiana zamka na klucz na zamek z blokadą, na wkładkę patentową lub bez dolnego otworu	bez dopłaty
zmiana położenia zamka i dolnego zawiasu – zalecana dla drzwi o nietyповej wysokości	70,00 (86,10)
zmiana koloru zamka magnetycznego z chrom na biały, czarny lub złoty	50,00 (61,50)
reduktor średnicy pręta w zamku magnetycznym z blokadą, 6/4 mm, 35 mm, wymagany – cena za 1 szt., zalecamy montaż dwóch sztuk	3,00 (3,69)
ZAWIASY	
dotychczasowy zawias	20,00 (24,60)
zmiana koloru zawiasów w systemie SIMPLE z chrom na biały, czarny lub złoty	bez dopłaty
DRZWI NA MIARĘ	
przesuwne: naścienne, LOFT lub chowane w ścianę	50,00 (61,50)
skośne – indywidualna ocena możliwości wykonania	950,00 (1168,50)
dwuskrzydłowe: skrzydło bierne przylgowe, S2 w mm: 420-609	430,00 (528,90)
skrzydło bierne bezprzylgowe SMART lub SIMPLE, S2 w mm: 420-630	
dwuskrzydłowe: skrzydło bierne przylgowe, S2 w mm: 610, 710, 810, 910	90,00 (110,70)
skrzydło bierne bezprzylgowe SMART lub SIMPLE, S2 w mm: 631, 731, 831, 931	
dwuskrzydłowe: skrzydło bierne przylgowe, S2 w mm: 1010	160,00 (196,80)
skrzydło bierne bezprzylgowe SMART lub SIMPLE, S2 w mm: 1031	
WENTYLACJA	
podcięcie wentylacyjne	30,00 (36,90)
skrót rekuperacyjny 15 mm	60,00 (73,80)
tuleje wentylacyjne:	
- metalowe okrągłe, kolor: nikiel, brąz (szt.)	30,00 (36,90)
- z tworzywa, kwadratowe, kolor: biały, czarny mat, złoty, chrom, chrom satyna (szt.)	16,00 (19,68)
INNE	
uszczelka opadająca	100,00 (123,00)
ogranicznik kąta otwarcia w systemie bezprzylgowym SMART lub SIMPLE, S2 w mm: min. 720	650,00 (799,50)

WARIANTY OŚCIEŻNICY

- stała: drewniana 44 (s. 214), MDF (s. 216)
- regulowana: DIN (s. 224), DUALE (s. 226), ZOS (s. 219)

CENNA INFORMACJA

Model nie jest dostępny w wersji „wyższej”. Maksymalna wysokość H2 skrzydła przylgowego wynosi 2030 mm, a skrzydła bezprzylgowego SMART lub SIMPLE 2017 mm.

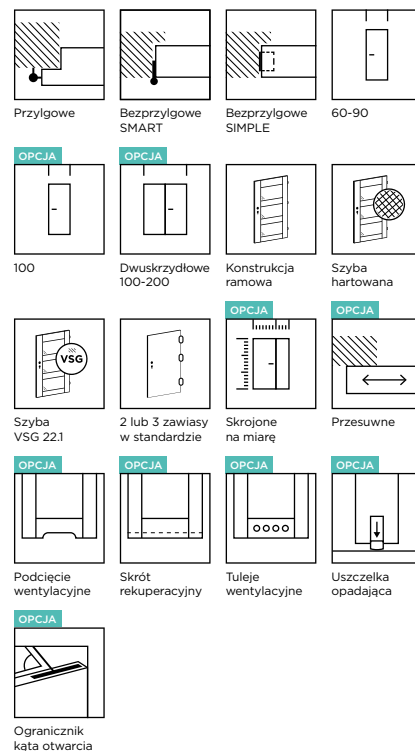

DOSTĘPNE KOLORY:

GRUPA PP

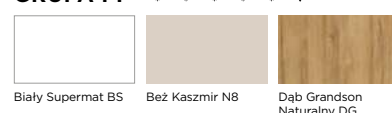

GRUPA CPL

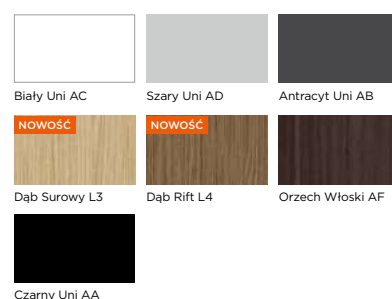

GRUPA CLPL



GRUPA FF

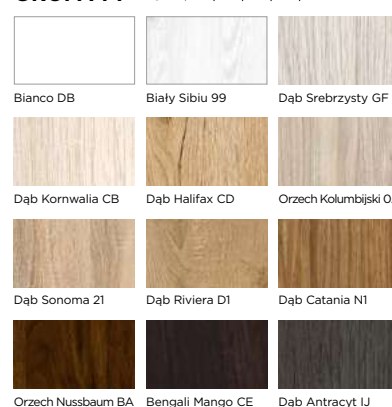

PRESTIGE PH-02, FF Dąb Kornwalia CB

PRESTIGE PH /



KOLOR: FF Orzech Nussbaum BA



PH-01



PH-02



PH-03



PH-04



PH-05



PH-06

CENNIK SKRZYDŁA DRZWIOWEGO w zł netto (brutto)

Grupa kolorystyczna	Przylgowe	Bezprzylgowe SMART lub SIMPLE
Szyba: hartowana satyna lub skrzydło pełne		
CPL, CLPL	780,00 (959,40)	850,00 (1045,50)
FF	650,00 (799,50)	720,00 (885,60)
Szyba: VSG 22.1 satyna		
CPL, CLPL	1060,00 (1303,80)	1130,00 (1389,90)
FF	930,00 (1143,90)	1000,00 (1230,00)
Szyba: VSG 22.1 czarna		
CPL, CLPL	1200,00 (1476,00)	1270,00 (1562,10)
FF	1070,00 (1316,10)	1140,00 (1402,20)

WYMIARY

- przylgowe, S2×H2 w mm: „60”=644×2030, „70”=744×2030, „80”=844×2030, „90”=944×2030
- bezprzylgowe SMART lub SIMPLE, S2×H2 w mm: „60”=618×2017, „70”=718×2017, „80”=818×2017, „90”=918×2017
- nietyпова szerokość lub nietyпова wysokość wyklucza zastosowanie szyby hartowanej
- rysunki techniczne oraz pozostałe wymiary znajdują się w dziale INFORMACJE TECHNICZNE

OPCJE

SZEROKOŚĆ	
szerokość „100”	50,00 (61,50)
nietyпова szerokość – węższe niż „60”, S2 w mm: min. 420	430,00 (528,90)
nietyпова szerokość – szyba Satin Deco, Lacomat lub VSG 22.1 satyna lub czarna	210,00 (258,30)
WYSOKOŚĆ	
niższe do 60 mm	60,00 (73,80)
niższe powyżej 60 mm – szyba Satin Deco, Lacomat lub VSG 22.1 satyna lub czarna, indywidualna ocena możliwości wykonania	220,00 (270,60)
wyższe do 470 mm – szyba Satin Deco, Lacomat lub VSG 22.1 satyna lub czarna, indywidualna ocena możliwości wykonania, w skrzydle wyższym od 110 mm należy uwzględnić dopłatę za dodatkowy zawias	270,00 (332,10)

KONSTRUKCJA I WYPOSAŻENIE

- stabilna konstrukcja ramowa z MDF
- szyba o grubości 4 mm
- zamek i zawiasy:
 - przylgowe: zamek mechaniczny na klucz, zawiasy wzmocnione czopowe Ø15, wkręcane – 3 szt., w kolorze nikiel
 - przylgowe z ościeżnicą ZOS: zamek mechaniczny na klucz, zawiasy czopowe Ø15, wkręcane – 3 szt., w kolorze cynk biały
 - bezprzylgowe SMART: zamek mechaniczny na klucz, zawiasy szczelinowe – 3 szt., w kolorze cynk biały
 - bezprzylgowe SIMPLE: zamek magnetyczny na klucz w kolorze chrom satyna, zawiasy ukryte – 2 szt., w kolorze chrom

OPCJE

ZAMEK	
zmiana zamka na klucz na zamek z blokadą, na wkładkę patentową lub bez dolnego otworu	bez dopłaty
zmiana położenia zamka i dolnego zawiasu – zalecana dla drzwi o nietyповej wysokości	70,00 (86,10)
zmiana koloru zamka magnetycznego z chrom na biały, czarny lub złoty	50,00 (61,50)
reduktor średnicy pręta w zamku magnetycznym z blokadą, 6/4 mm, 35 mm, wymagany – cena za 1 szt., zalecamy montaż dwóch sztuk	3,00 (3,69)
ZAWIASY	
dodatkowy zawias	20,00 (24,60)
zmiana koloru zawiasów w systemie SIMPLE z chrom na biały, czarny lub złoty	bez dopłaty
DRZWI NA MIARĘ	
przesuwne: naścienne, LOFT lub chowane w ścianę	50,00 (61,50)
skośne – indywidualna ocena możliwości wykonania	950,00 (1168,50)
dwuskrzydłowe: skrzydło bierne przylgowe, S2 w mm: 420-609	430,00 (528,90)
skrzydło bierne bezprzylgowe SMART lub SIMPLE, S2 w mm: 420-630	
dwuskrzydłowe: skrzydło bierne przylgowe, S2 w mm: 610, 710, 810, 910	90,00 (110,70)
skrzydło bierne bezprzylgowe SMART lub SIMPLE, S2 w mm: 631, 731, 831, 931	
dwuskrzydłowe: skrzydło bierne przylgowe, S2 w mm: 1010	160,00 (196,80)
skrzydło bierne bezprzylgowe SMART lub SIMPLE, S2 w mm: 1031	
WENTYLACJA	
podcięcie wentylacyjne	30,00 (36,90)
skrót rekuperacyjny 15 mm	60,00 (73,80)
tuleje wentylacyjne:	
- metalowe okrągłe, kolor: nikiel, brąz (szt.)	30,00 (36,90)
- z tworzywa, kwadratowe, kolor: biały, czarny mat, złoty, chrom, chrom satyna (szt.)	16,00 (19,68)
INNE	
uszczelka opadająca	100,00 (123,00)
ogranicznik kąta otwarcia w systemie bezprzylgowym SMART lub SIMPLE, S2 w mm: min. 720	650,00 (799,50)

WARIANTY OŚCIEŻNIC

- stała: drewniana 44 (s. 214), MDF (s. 216)
- regulowana: DIN (s. 224), DUALE (s. 226), ZOS (s. 219)

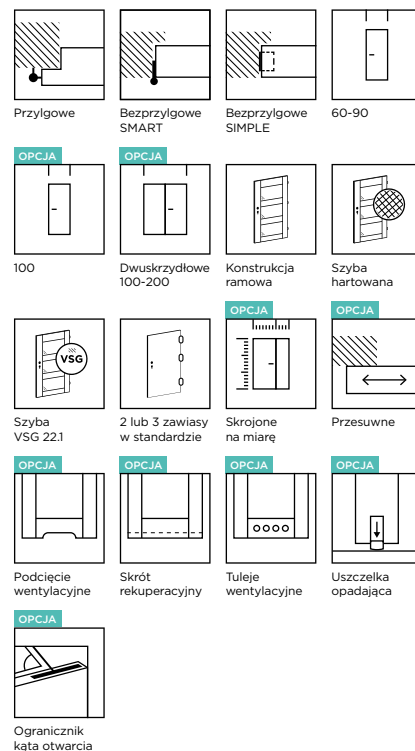

DOSTĘPNE KOLORY:

GRUPA CPL

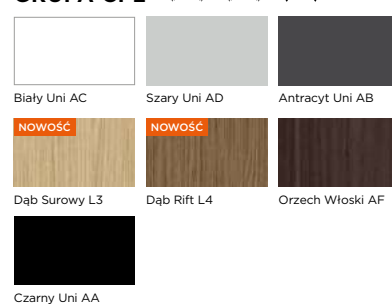

GRUPA CLPL

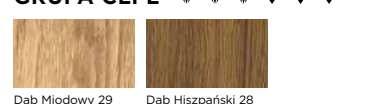

GRUPA FF

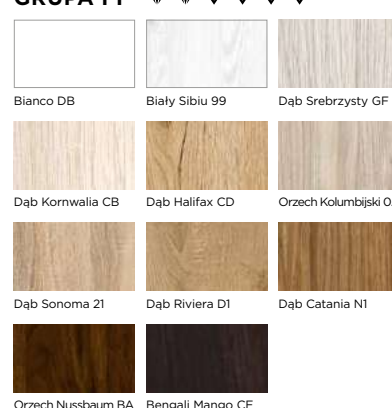

PRESTIGE PI-02, CLPL Dąb Hiszpański 28

PRESTIGE PI /



KOLOR: FF Bengali Mango CE



PI-01



PI-02



PI-03



PI-04



PI-05



PI-06

CENNIK SKRZYDŁA DRZWIOWEGO w zł netto (brutto)

Grupa kolorystyczna	Przylgowe	Bezprzylgowe SMART lub SIMPLE
Szyba: hartowana satyna lub skrzydło pełne		
CPL, CLPL	780,00 (959,40)	850,00 (1045,50)
FF	690,00 (848,70)	760,00 (934,80)
Szyba: VSG 22.1 satyna		
CPL, CLPL	1130,00 (1389,90)	1200,00 (1476,00)
FF	1040,00 (1279,20)	1110,00 (1365,30)
Szyba: VSG 22.1 czarna		
CPL, CLPL	1305,00 (1605,15)	1375,00 (1691,25)
FF	1215,00 (1494,45)	1285,00 (1580,55)

WYMIARY

- przylgowe, S2×H2 w mm: „60”=644×2030, „70”=744×2030, „80”=844×2030, „90”=944×2030
- bezprzylgowe SMART lub SIMPLE, S2×H2 w mm: „60”=618×2017, „70”=718×2017, „80”=818×2017, „90”=918×2017
- nietyпова szerokość lub nietyпова wysokość wyklucza zastosowanie szyby hartowanej
- rysunki techniczne oraz pozostałe wymiary znajdują się w dziale INFORMACJE TECHNICZNE

OPCJE

SZEROKOŚĆ	
szerokość „100”	50,00 (61,50)
nietyпова szerokość – węższe niż „60”, S2 w mm: min. 420	430,00 (528,90)
nietyпова szerokość – szyba Satin Deco, Lacomat lub VSG 22.1 satyna lub czarna	210,00 (258,30)
WYSOKOŚĆ	
niższe do 60 mm	60,00 (73,80)
niższe powyżej 60 mm – szyba Satin Deco, Lacomat lub VSG 22.1 satyna lub czarna, indywidualna ocena możliwości wykonania	220,00 (270,60)
wyższe do 470 mm – szyba Satin Deco, Lacomat lub VSG 22.1 satyna lub czarna, indywidualna ocena możliwości wykonania, w skrzydle wyższym od 110 mm należy uwzględnić dopłatę za dodatkowy zawias	270,00 (332,10)

KONSTRUKCJA I WYPOSAŻENIE

- stabilna konstrukcja ramowa z MDF
- szyba o grubości 4 mm
- zamek i zawiasy:
 - przylgowe: zamek mechaniczny na klucz, zawiasy wzmocnione czopowe Ø15, wkręcane – 3 szt., w kolorze nikiel
 - przylgowe z ościeżnicą ZOS: zamek mechaniczny na klucz, zawiasy czopowe Ø15, wkręcane – 3 szt., w kolorze cynk biały
 - bezprzylgowe SMART: zamek mechaniczny na klucz, zawiasy szczelinowe – 3 szt., w kolorze cynk biały
 - bezprzylgowe SIMPLE: zamek magnetyczny na klucz w kolorze chrom satyna, zawiasy ukryte – 2 szt., w kolorze chrom

OPCJE

ZAMEK	
zmiana zamka na klucz na zamek z blokadą, na wkładkę patentową lub bez dolnego otworu	bez dopłaty
zmiana położenia zamka i dolnego zawiasu – zalecana dla drzwi o nietyповej wysokości	70,00 (86,10)
zmiana koloru zamka magnetycznego z chrom na biały, czarny lub złoty	50,00 (61,50)
reduktor średnicy pręta w zamku magnetycznym z blokadą, 6/4 mm, 35 mm, wymagany – cena za 1 szt., zalecamy montaż dwóch sztuk	3,00 (3,69)
ZAWIASY	
dodatkowy zawias	20,00 (24,60)
zmiana koloru zawiasów w systemie SIMPLE z chrom na biały, czarny lub złoty	bez dopłaty
DRZWI NA MIARĘ	
przesuwne: naścienne, LOFT lub chowane w ścianę	50,00 (61,50)
skośne – indywidualna ocena możliwości wykonania	950,00 (1168,50)
dwuskrzydłowe: skrzydło bierne przylgowe, S2 w mm: 420-609	430,00 (528,90)
skrzydło bierne bezprzylgowe SMART lub SIMPLE, S2 w mm: 420-630	
dwuskrzydłowe: skrzydło bierne przylgowe, S2 w mm: 610, 710, 810, 910	90,00 (110,70)
skrzydło bierne bezprzylgowe SMART lub SIMPLE, S2 w mm: 631, 731, 831, 931	
dwuskrzydłowe: skrzydło bierne przylgowe, S2 w mm: 1010	160,00 (196,80)
skrzydło bierne bezprzylgowe SMART lub SIMPLE, S2 w mm: 1031	
WENTYLACJA	
podcięcie wentylacyjne	30,00 (36,90)
skrót rekuperacyjny 15 mm	60,00 (73,80)
tuleje wentylacyjne:	
- metalowe okrągłe, kolor: nikiel, brąz (szt.)	30,00 (36,90)
- z tworzywa, kwadratowe, kolor: biały, czarny mat, złoty, chrom, chrom satyna (szt.)	16,00 (19,68)
INNE	
uszczelka opadająca	100,00 (123,00)
ogranicznik kąta otwarcia w systemie bezprzylgowym SMART lub SIMPLE, S2 w mm: min. 720	650,00 (799,50)

WARIANTY OŚCIEŻNIC

- stała: drewniana 44 (s. 214), MDF (s. 216)
- regulowana: DIN (s. 224), DUALE (s. 226), ZOS (s. 219)

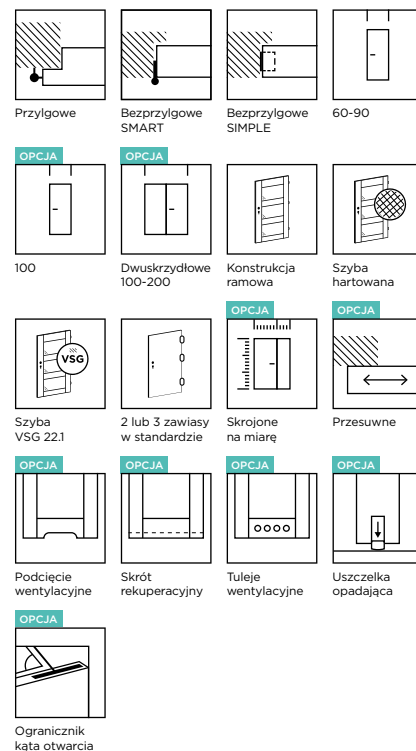

DOSTĘPNE KOLORY:

GRUPA CPL

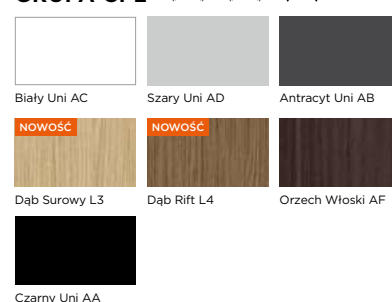

GRUPA CLPL

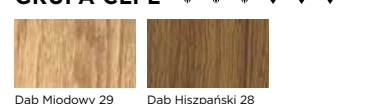

GRUPA FF

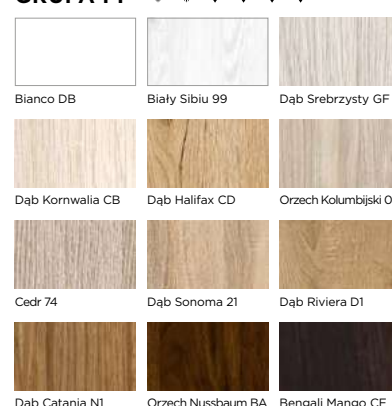



PRESTIGE PJ-01, FF Dąb Riviera D1

PRESTIGE PJ /

KOLOR: FF Orzech Kolumbijski 0A



PJ-01



PJ-02



PJ-03



PJ-04



PJ-05



PJ-06

CENNIK SKRZYDŁA DRZWIOWEGO w zł netto (brutto)

Grupa kolorystyczna	Przylgowe	Bezprzylgowe SMART lub SIMPLE
Szyba: hartowana satyna lub skrzydło pełne		
PP, CPL, CLPL	800,00 (984,00)	870,00 (1070,10)
FF	640,00 (787,20)	710,00 (873,30)
Szyba: VSG 22.1 satyna		
PP, CPL, CLPL	890,00 (1094,70)	960,00 (1180,80)
FF	730,00 (897,90)	800,00 (984,00)
Szyba: VSG 22.1 czarna		
PP, CPL, CLPL	935,00 (1150,05)	1005,00 (1236,15)
FF	775,00 (953,25)	845,00 (1039,35)

WYMIARY

- przylgowe, S2×H2 w mm: „60”=644×2030, „70”=744×2030, „80”=844×2030, „90”=944×2030
- bezprzylgowe SMART lub SIMPLE, S2×H2 w mm: „60”=618×2017, „70”=718×2017, „80”=818×2017, „90”=918×2017
- nietyпова szerokość lub nietyпова wysokość wyklucza zastosowanie szyby hartowanej
- rysunki techniczne oraz pozostałe wymiary znajdują się w dziale INFORMACJE TECHNICZNE

OPCJE

SZEROKOŚĆ	
szerokość „100”	50,00 (61,50)
nietyпова szerokość – węższe niż „60”, S2 w mm: min. 420	430,00 (528,90)
nietyпова szerokość – szyba Satin Deco, Lacomat lub VSG 22.1 satyna lub czarna	210,00 (258,30)
WYSOKOŚĆ	
niższe do 60 mm	60,00 (73,80)
niższe powyżej 60 mm – szyba Satin Deco, Lacomat lub VSG 22.1 satyna lub czarna, indywidualna ocena możliwości wykonania	220,00 (270,60)
wyższe do 470 mm – szyba Satin Deco, Lacomat lub VSG 22.1 satyna lub czarna, indywidualna ocena możliwości wykonania, w skrzydle wyższym od 110 mm należy uwzględnić dopłatę za dodatkowy zawias	270,00 (332,10)

KONSTRUKCJA I WYPOSAŻENIE

- stabilna konstrukcja ramowa z MDF
- szyba o grubości 4 mm
- zamek i zawiasy:
 - przylgowe: zamek mechaniczny na klucz, zawiasy wzmocnione czopowe Ø15, wkręcane – 3 szt., w kolorze nikiel
 - przylgowe z ościeżnicą ZOS: zamek mechaniczny na klucz, zawiasy czopowe Ø15, wkręcane – 3 szt., w kolorze cynk biały
 - bezprzylgowe SMART: zamek mechaniczny na klucz, zawiasy szczelinowe – 3 szt., w kolorze cynk biały
 - bezprzylgowe SIMPLE: zamek magnetyczny na klucz w kolorze chrom satyna, zawiasy ukryte – 2 szt., w kolorze chrom

OPCJE

ZAMEK	
zmiana zamka na klucz na zamek z blokadą, na wkładkę patentową lub bez dolnego otworu	bez dopłaty
zmiana położenia zamka i dolnego zawiasu – zalecana dla drzwi o nietyповej wysokości	70,00 (86,10)
zmiana koloru zamka magnetycznego z chrom na biały, czarny lub złoty	50,00 (61,50)
reduktor średnicy pręta w zamku magnetycznym z blokadą, 6/4 mm, 35 mm, wymagany – cena za 1 szt., zalecamy montaż dwóch sztuk	3,00 (3,69)
ZAWIASY	
dodatkowy zawias	20,00 (24,60)
zmiana koloru zawiasów w systemie SIMPLE z chrom na biały, czarny lub złoty	bez dopłaty
DRZWI NA MIARĘ	
przesuwne: naścienne, LOFT lub chowane w ścianę	50,00 (61,50)
skośne – indywidualna ocena możliwości wykonania	950,00 (1168,50)
dwuskrzydłowe: skrzydło bierne przylgowe, S2 w mm: 420-609	430,00 (528,90)
skrzydło bierne bezprzylgowe SMART lub SIMPLE, S2 w mm: 420-630	
dwuskrzydłowe: skrzydło bierne przylgowe, S2 w mm: 610, 710, 810, 910	90,00 (110,70)
skrzydło bierne bezprzylgowe SMART lub SIMPLE, S2 w mm: 631, 731, 831, 931	
dwuskrzydłowe: skrzydło bierne przylgowe, S2 w mm: 1010	160,00 (196,80)
skrzydło bierne bezprzylgowe SMART lub SIMPLE, S2 w mm: 1031	
WENTYLACJA	
podcięcie wentylacyjne	30,00 (36,90)
skrót rekuperacyjny 15 mm	60,00 (73,80)
tuleje wentylacyjne:	
- metalowe okrągłe, kolor: nikiel, brąz (szt.)	30,00 (36,90)
- z tworzywa, kwadratowe, kolor: biały, czarny mat, złoty, chrom, chrom satyna (szt.)	16,00 (19,68)
INNE	
uszczelka opadająca	100,00 (123,00)
ogranicznik kąta otwarcia w systemie bezprzylgowym SMART lub SIMPLE, S2 w mm: min. 720	650,00 (799,50)

WARIANTY OŚCIEŻNIC

- stała: drewniana 44 (s. 214), MDF (s. 216)
- regulowana: DIN (s. 224), DUALE (s. 226), ZOS (s. 219)

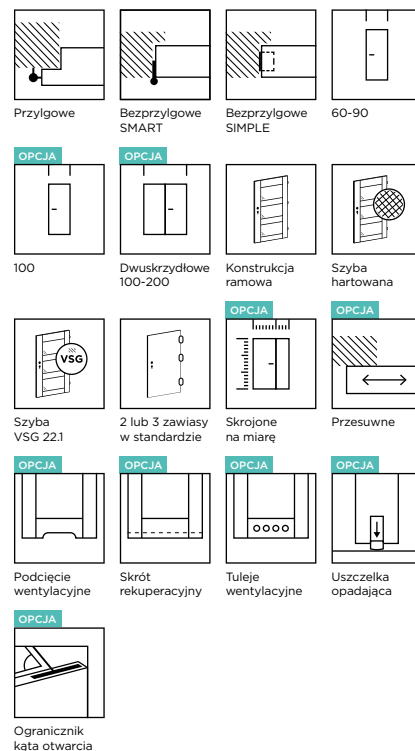

DOSTĘPNE KOLORY:

GRUPA PP

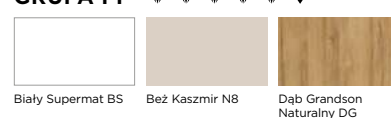

GRUPA CPL

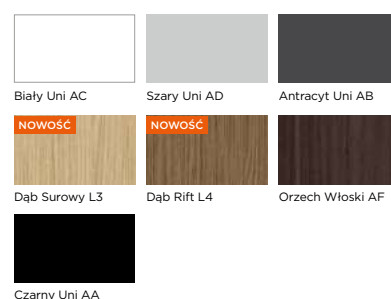

GRUPA CLPL

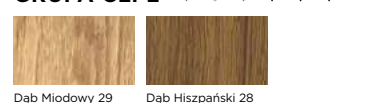

GRUPA FF

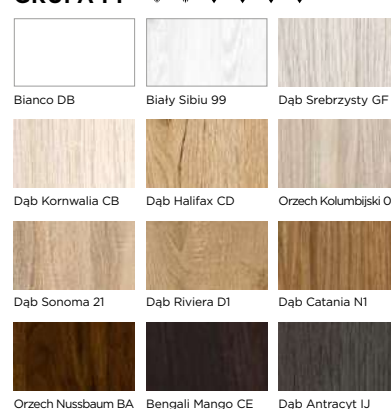



PRESTIGE PK-02, CLPL Dąb Miodowy 29

PRESTIGE PK

KOLOR: CLPL Dąb Miodowy 29



PK-01

PK-02

PK-03

PK-04

PK-05

PK-06

PK-07

PK-08

CENNIK SKRZYDŁA DRZWIOWEGO w zł netto (brutto)

Grupa kolorystyczna	Przylgowe	Bezprzylgowe SMART lub SIMPLE
Szyba: hartowana satyna lub skrzydło pełne		
CPL, CLPL	745,00 (916,35)	815,00 (1002,45)
FF	670,00 (824,10)	740,00 (910,20)
Szyba: VSG 22.1 satyna		
CPL, CLPL	915,00 (1125,45)	985,00 (1211,55)
FF	840,00 (1033,20)	910,00 (1119,30)
Szyba: VSG 22.1 czarna		
CPL, CLPL	1000,00 (1230,00)	1070,00 (1316,10)
FF	925,00 (1137,75)	995,00 (1223,85)

WYMIARY

- przylgowe, S2×H2 w mm: „60”=644×2030, „70”=744×2030, „80”=844×2030, „90”=944×2030
- bezprzylgowe SMART lub SIMPLE, S2×H2 w mm: „60”=618×2017, „70”=718×2017, „80”=818×2017, „90”=918×2017
- nietyпова szerokość lub nietyпова wysokość wyklucza zastosowanie szyby hartowanej
- rysunki techniczne oraz pozostałe wymiary znajdują się w dziale INFORMACJE TECHNICZNE

OPCJE

SZEROKOŚĆ	
szerokość „100”	50,00 (61,50)
nietyпова szerokość – węższe niż „60”, S2 w mm: min. 420	430,00 (528,90)
nietyпова szerokość – szyba Satin Deco, Lacomat lub VSG 22.1 satyna lub czarna	210,00 (258,30)
WYSOKOŚĆ	
niższe do 60 mm	60,00 (73,80)
niższe powyżej 60 mm – szyba Satin Deco, Lacomat lub VSG 22.1 satyna lub czarna, indywidualna ocena możliwości wykonania	220,00 (270,60)
wyższe do 470 mm – szyba Satin Deco, Lacomat lub VSG 22.1 satyna lub czarna, indywidualna ocena możliwości wykonania, w skrzydle wyższym od 110 mm należy uwzględnić dopłatę za dodatkowy zawias	270,00 (332,10)

KONSTRUKCJA I WYPOSAŻENIE

- stabilna konstrukcja ramowa z MDF
- szyba o grubości 4 mm
- zamek i zawiasy:
 - przylgowe: zamek mechaniczny na klucz, zawiasy wzmocnione czopowe Ø15, wkręcane – 3 szt., w kolorze nikiel
 - przylgowe z ościeżnicą ZOS: zamek mechaniczny na klucz, zawiasy czopowe Ø15, wkręcane – 3 szt., w kolorze cynk biały
 - bezprzylgowe SMART: zamek mechaniczny na klucz, zawiasy szczelinowe – 3 szt., w kolorze cynk biały
 - bezprzylgowe SIMPLE: zamek magnetyczny na klucz w kolorze chrom satyna, zawiasy ukryte – 2 szt., w kolorze chrom

OPCJE

ZAMEK	
zmiana zamka na klucz na zamek z blokadą, na wkładkę patentową lub bez dolnego otworu	bez dopłaty
zmiana położenia zamka i dolnego zawiasu – zalecana dla drzwi o nietyповej wysokości	70,00 (86,10)
zmiana koloru zamka magnetycznego z chrom na biały, czarny lub złoty	50,00 (61,50)
reduktor średnicy pręta w zamku magnetycznym z blokadą, 6/4 mm, 35 mm, wymagany – cena za 1 szt., zalecamy montaż dwóch sztuk	3,00 (3,69)
ZAWIASY	
dodatkowy zawias	20,00 (24,60)
zmiana koloru zawiasów w systemie SIMPLE z chrom na biały, czarny lub złoty	bez dopłaty
DRZWI NA MIARĘ	
przesuwne: naścienne, LOFT lub chowane w ścianę	50,00 (61,50)
skośne – indywidualna ocena możliwości wykonania	950,00 (1168,50)
dwuskrzydłowe: skrzydło bierne przylgowe, S2 w mm: 420-609	430,00 (528,90)
skrzydło bierne bezprzylgowe SMART lub SIMPLE, S2 w mm: 420-630	
dwuskrzydłowe: skrzydło bierne przylgowe, S2 w mm: 610, 710, 810, 910	90,00 (110,70)
skrzydło bierne bezprzylgowe SMART lub SIMPLE, S2 w mm: 631, 731, 831, 931	
dwuskrzydłowe: skrzydło bierne przylgowe, S2 w mm: 1010	160,00 (196,80)
skrzydło bierne bezprzylgowe SMART lub SIMPLE, S2 w mm: 1031	
WENTYLACJA	
podcięcie wentylacyjne	30,00 (36,90)
skrót rekuperacyjny 15 mm	60,00 (73,80)
tuleje wentylacyjne:	
- metalowe okrągłe, kolor: nikiel, brąz (szt.)	30,00 (36,90)
- z tworzywa, kwadratowe, kolor: biały, czarny mat, złoty, chrom, chrom satyna (szt.)	16,00 (19,68)
INNE	
uszczelka opadająca	100,00 (123,00)
ogranicznik kąta otwarcia w systemie bezprzylgowym SMART lub SIMPLE, S2 w mm: min. 720	650,00 (799,50)

WARIANTY OŚCIEŻNIC

- stała: drewniana 44 (s. 214), MDF (s. 216)
- regulowana: DIN (s. 224), DUALE (s. 226), ZOS (s. 219)

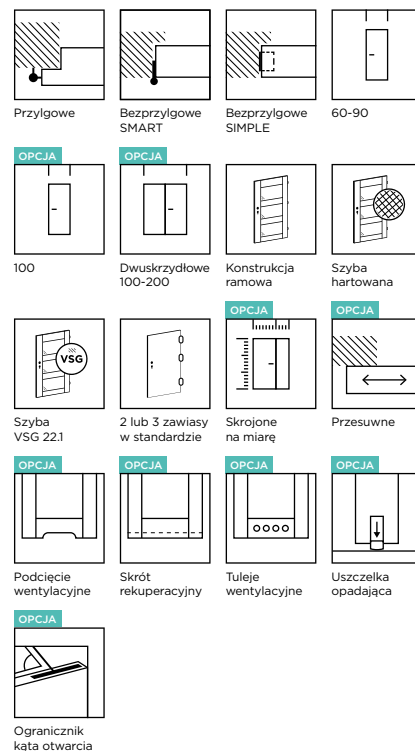

DOSTĘPNE KOLORY:

GRUPA CPL

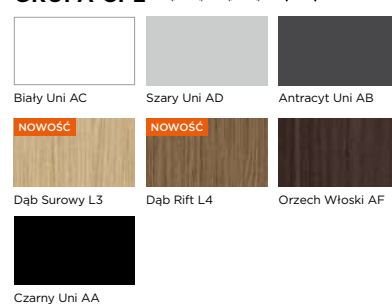

GRUPA CLPL

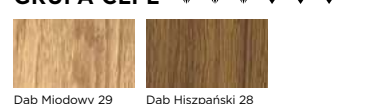

GRUPA FF

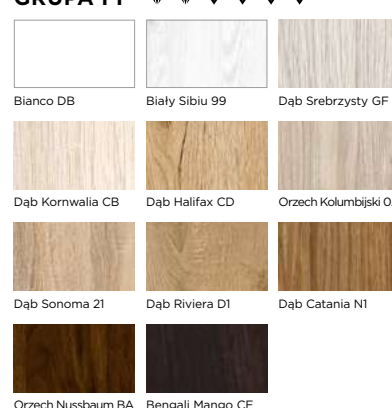



PRESTIGE PL-02, CPL Orzech Włoski AF

PRESTIGE PL /

KOLOR: CLPL Dąb Miodowy 29



PL-01



PL-02



PL-03



PL-04



PL-05



PL-06

CENNIK SKRZYDŁA DRZWIOWEGO w zł netto (brutto)

Grupa kolorystyczna	Przylgowe	Bezprzylgowe SMART lub SIMPLE
Szyba: hartowana satyna lub skrzydło pełne		
PP, CPL, CLPL	890,00 (1094,70)	960,00 (1180,80)
FF	725,00 (891,75)	795,00 (977,85)
Szyba: VSG 22.1 satyna		
PP, CPL, CLPL	940,00 (1156,20)	1010,00 (1242,30)
FF	775,00 (953,25)	845,00 (1039,35)
Szyba: VSG 22.1 czarna		
PP, CPL, CLPL	965,00 (1186,95)	1035,00 (1273,05)
FF	800,00 (984,00)	870,00 (1070,10)

WYMIARY

- przylgowe, S2×H2 w mm: „60”=644×2030, „70”=744×2030, „80”=844×2030, „90”=944×2030
- bezprzylgowe SMART lub SIMPLE, S2×H2 w mm: „60”=618×2017, „70”=718×2017, „80”=818×2017, „90”=918×2017
- nietyпова szerokość lub nietyпова wysokość wyklucza zastosowanie szyby hartowanej
- rysunki techniczne oraz pozostałe wymiary znajdują się w dziale INFORMACJE TECHNICZNE

OPCJE

SZEROKOŚĆ	
szerokość „100”	50,00 (61,50)
nietyпова szerokość – węższe niż „60”, S2 w mm: min. 420	430,00 (528,90)
nietyпова szerokość – szyba Satin Deco, Lacomat lub VSG 22.1 satyna lub czarna	210,00 (258,30)
WYSOKOŚĆ	
niższe do 60 mm	60,00 (73,80)
niższe powyżej 60 mm – szyba Satin Deco, Lacomat lub VSG 22.1 satyna lub czarna, indywidualna ocena możliwości wykonania	220,00 (270,60)
wyższe do 470 mm – szyba Satin Deco, Lacomat lub VSG 22.1 satyna lub czarna, indywidualna ocena możliwości wykonania, w skrzydle wyższym od 110 mm należy uwzględnić dopłatę za dodatkowy zawias	270,00 (332,10)

KONSTRUKCJA I WYPOSAŻENIE

- stabilna konstrukcja ramowa z MDF
- szyba o grubości 4 mm
- zamek i zawiasy:
 - przylgowe: zamek mechaniczny na klucz, zawiasy wzmocnione czopowe Ø15, wkręcane – 3 szt., w kolorze nikiel
 - przylgowe z ościeżnicą ZOS: zamek mechaniczny na klucz, zawiasy czopowe Ø15, wkręcane – 3 szt., w kolorze cynk biały
 - bezprzylgowe SMART: zamek mechaniczny na klucz, zawiasy szczelinowe – 3 szt., w kolorze cynk biały
 - bezprzylgowe SIMPLE: zamek magnetyczny na klucz w kolorze chrom satyna, zawiasy ukryte – 2 szt., w kolorze chrom

OPCJE

ZAMEK	
zmiana zamka na klucz na zamek z blokadą, na wkładkę patentową lub bez dolnego otworu	bez dopłaty
zmiana położenia zamka i dolnego zawiasu – zalecana dla drzwi o nietyповej wysokości	70,00 (86,10)
zmiana koloru zamka magnetycznego z chrom na biały, czarny lub złoty	50,00 (61,50)
reduktor średnicy pręta w zamku magnetycznym z blokadą, 6/4 mm, 35 mm, wymagany – cena za 1 szt., zalecamy montaż dwóch sztuk	3,00 (3,69)
ZAWIASY	
dodatkowy zawias	20,00 (24,60)
zmiana koloru zawiasów w systemie SIMPLE z chrom na biały, czarny lub złoty	bez dopłaty
DRZWI NA MIARĘ	
przesuwne: naścienne, LOFT lub chowane w ścianę	50,00 (61,50)
skośne – indywidualna ocena możliwości wykonania	950,00 (1168,50)
dwuskrzydłowe: skrzydło bierne przylgowe, S2 w mm: 420-609	430,00 (528,90)
skrzydło bierne bezprzylgowe SMART lub SIMPLE, S2 w mm: 420-630	
dwuskrzydłowe: skrzydło bierne przylgowe, S2 w mm: 610, 710, 810, 910	90,00 (110,70)
skrzydło bierne bezprzylgowe SMART lub SIMPLE, S2 w mm: 631, 731, 831, 931	
dwuskrzydłowe: skrzydło bierne przylgowe, S2 w mm: 1010	160,00 (196,80)
skrzydło bierne bezprzylgowe SMART lub SIMPLE, S2 w mm: 1031	
WENTYLACJA	
podcięcie wentylacyjne	30,00 (36,90)
skrót rekuperacyjny 15 mm	60,00 (73,80)
tuleje wentylacyjne:	
- metalowe okrągłe, kolor: nikiel, brąz (szt.)	30,00 (36,90)
- z tworzywa, kwadratowe, kolor: biały, czarny mat, złoty, chrom, chrom satyna (szt.)	16,00 (19,68)
INNE	
uszczelka opadająca	100,00 (123,00)
ogranicznik kąta otwarcia w systemie bezprzylgowym SMART lub SIMPLE, S2 w mm: min. 720	650,00 (799,50)

WARIANTY OŚCIEŻNIC

- stała: drewniana 44 (s. 214), MDF (s. 216)
- regulowana: DIN (s. 224), DUALE (s. 226), ZOS (s. 219)

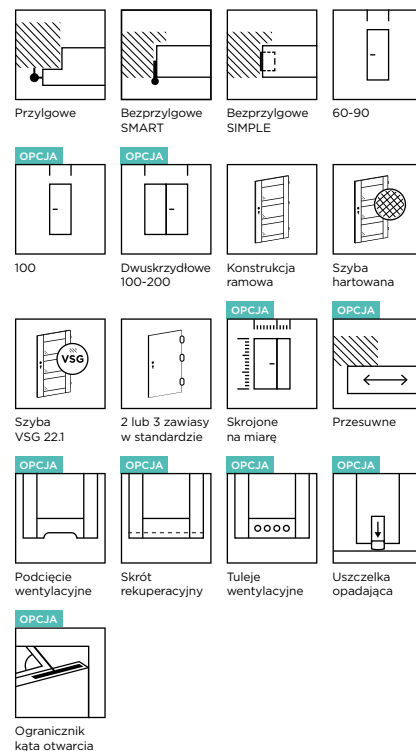

DOSTĘPNE KOLORY:

GRUPA PP



GRUPA CPL

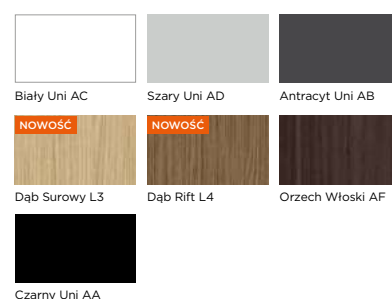

GRUPA CLPL

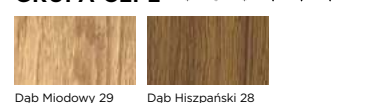

GRUPA FF

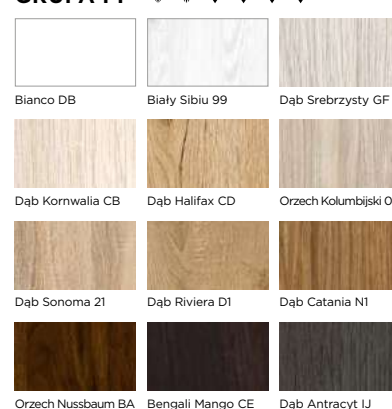



PRESTIGE PN-01, CPL Orzech Włoski AF

PRESTIGE PN /

KOLOR: FF Dąb Kornwalia CB



PN-01



PN-02



PN-03



PN-04



PN-05



PN-06

CENNIK SKRZYDŁA DRZWIOWEGO w zł netto (brutto)

Grupa kolorystyczna	Przylgowe	Bezprzylgowe SMART lub SIMPLE
Szyba: hartowana satyna lub skrzydło pełne		
PP, CPL, CLPL	775,00 (953,25)	845,00 (1039,35)
FF	620,00 (762,60)	690,00 (848,70)
Szyba: VSG 22.1 satyna		
PP, CPL, CLPL	885,00 (1088,55)	955,00 (1174,65)
FF	730,00 (897,90)	800,00 (984,00)
Szyba: VSG 22.1 czarna		
PP, CPL, CLPL	940,00 (1156,20)	1010,00 (1242,30)
FF	785,00 (965,55)	855,00 (1051,65)

WYMIARY

- przylgowe, S2×H2 w mm: „60”=644×2030, „70”=744×2030, „80”=844×2030, „90”=944×2030
- bezprzylgowe SMART lub SIMPLE, S2×H2 w mm: „60”=618×2017, „70”=718×2017, „80”=818×2017, „90”=918×2017
- nietypową szerokość lub nietypową wysokość wyklucza zastosowanie szyby hartowanej
- rysunki techniczne oraz pozostałe wymiary znajdują się w dziale INFORMACJE TECHNICZNE

OPCJE

SZEROKOŚĆ	
szerokość „100”	50,00 (61,50)
nietypową szerokość – węższe niż „60”, S2 w mm: min. 420	430,00 (528,90)
nietypową szerokość – szyba Satin Deco, Lacomat lub VSG 22.1 satyna lub czarna	210,00 (258,30)
WYSOKOŚĆ	
niższe do 60 mm	60,00 (73,80)
niższe powyżej 60 mm – szyba Satin Deco, Lacomat lub VSG 22.1 satyna lub czarna, indywidualna ocena możliwości wykonania	220,00 (270,60)

KONSTRUKCJA I WYPOSAŻENIE

- stabilna konstrukcja ramowa z MDF
- szyba o grubości 4 mm
- zamek i zawiasy:
 - przylgowe: zamek mechaniczny na klucz, zawiasy wzmocnione czopowe Ø15, wkręcane – 3 szt., w kolorze nikiel
 - przylgowe z ościeżnicą ZOS: zamek mechaniczny na klucz, zawiasy czopowe Ø15, wkręcane – 3 szt., w kolorze cynk biały
 - bezprzylgowe SMART: zamek mechaniczny na klucz, zawiasy szczelinowe – 3 szt., w kolorze cynk biały
 - bezprzylgowe SIMPLE: zamek magnetyczny na klucz w kolorze chrom satyna, zawiasy ukryte – 2 szt., w kolorze chrom

OPCJE

ZAMEK	
zmiana zamka na klucz na zamek z blokadą, na wkładkę patentową lub bez dolnego otworu	bez dopłaty
zmiana położenia zamka i dolnego zawiasu – zalecana dla drzwi o nietypowej wysokości	70,00 (86,10)
zmiana koloru zamka magnetycznego z chrom na biały, czarny lub złoty	50,00 (61,50)
reduktor średnicy pręta w zamku magnetycznym z blokadą, 6/4 mm, 35 mm, wymagany – cena za 1 szt., zalecamy montaż dwóch sztuk	3,00 (3,69)
ZAWIASY	
dotychczasowy zawias	20,00 (24,60)
zmiana koloru zawiasów w systemie SIMPLE z chrom na biały, czarny lub złoty	bez dopłaty
DRZWI NA MIARĘ	
przesuwne: naścienne, LOFT lub chowane w ścianę	50,00 (61,50)
skośne – indywidualna ocena możliwości wykonania	950,00 (1168,50)
dwuskrzydłowe: skrzydło bierne przylgowe, S2 w mm: 420-609	430,00 (528,90)
skrzydło bierne bezprzylgowe SMART lub SIMPLE, S2 w mm: 420-630	
dwuskrzydłowe: skrzydło bierne przylgowe, S2 w mm: 610, 710, 810, 910	90,00 (110,70)
skrzydło bierne bezprzylgowe SMART lub SIMPLE, S2 w mm: 631, 731, 831, 931	
dwuskrzydłowe: skrzydło bierne przylgowe, S2 w mm: 1010	160,00 (196,80)
skrzydło bierne bezprzylgowe SMART lub SIMPLE, S2 w mm: 1031	
WENTYLACJA	
podcięcie wentylacyjne	30,00 (36,90)
skrót rekuperacyjny 15 mm	60,00 (73,80)
tuleje wentylacyjne:	
- metalowe okrągłe, kolor: nikiel, brąz (szt.)	30,00 (36,90)
- z tworzywa, kwadratowe, kolor: biały, czarny mat, złoty, chrom, chrom satyna (szt.)	16,00 (19,68)
INNE	
uszczelka opadająca	100,00 (123,00)
ogranicznik kąta otwarcia w systemie bezprzylgowym SMART lub SIMPLE, S2 w mm: min. 720	650,00 (799,50)

WARIANTY OŚCIEŻNIC

- stała: drewniana 44 (s. 214), MDF (s. 216)
- regulowana: DIN (s. 224), DUALE (s. 226), ZOS (s. 219)

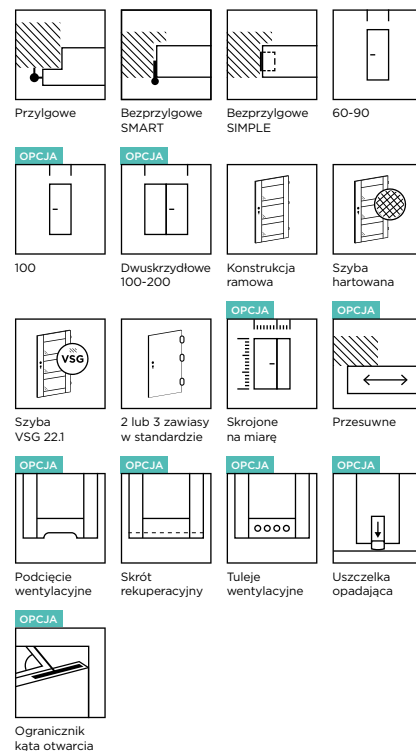

DOSTĘPNE KOLORY:

GRUPA PP



GRUPA CPL

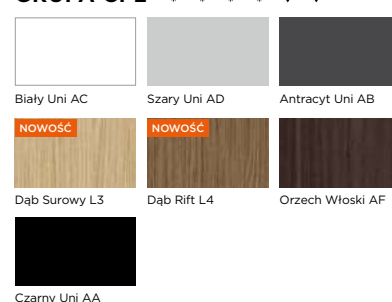

GRUPA CLPL

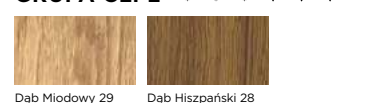

GRUPA FF

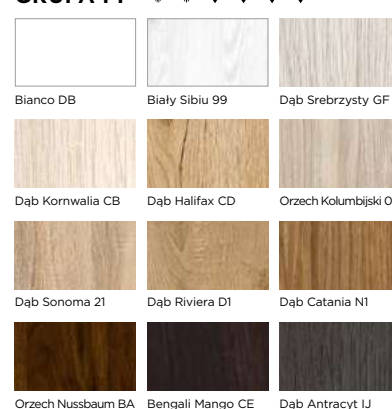

CENNA INFORMACJA

Model nie jest dostępny w wersji „wyższej”. Maksymalna wysokość H2 skrzydła przylgowego wynosi 2030 mm, a skrzydła bezprzylgowego SMART lub SIMPLE 2017 mm.





PRESTIGE PO-01 / CLPL Dab Miodowy 29

PRESTIGE **PO-01** /

KOLOR: FF Orzech Kolumbijski OA



PO-01

CENNIK SKRZYDŁA DRZWIOWEGO w zł netto (brutto)

Grupa kolorystyczna	Przylgowe	Bezprzylgowe SMART lub SIMPLE
PP, CPL, CLPL	760,00 (934,80)	830,00 (1020,90)
FF	590,00 (725,70)	660,00 (811,80)

WYMIARY

- przylgowe, S2×H2 w mm: „60”=644×2030, „70”=744×2030, „80”=844×2030, „90”=944×2030
- bezprzylgowe SMART lub SIMPLE, S2×H2 w mm: „60”=618×2017, „70”=718×2017, „80”=818×2017, „90”=918×2017
- rysunki techniczne oraz pozostałe wymiary znajdują się w dziale INFORMACJE TECHNICZNE

OPCJE

SZEROKOŚĆ	
szerokość „100”	50,00 (61,50)
nietypową szerokość – węższe niż „60”, S2 w mm: min. 420	430,00 (528,90)
nietypową szerokość	210,00 (258,30)
WYSOKOŚĆ	
niższe do 60 mm	60,00 (73,80)

KONSTRUKCJA I WYPOSAŻENIE

- stabilna konstrukcja ramowa z MDF
- zamek i zawiasy:
 - przylgowe: zamek mechaniczny na klucz, zawiasy wzmocnione czopowe Ø15, wkręcane – 3 szt., w kolorze nikiel
 - przylgowe z ościeżnicą ZOS: zamek mechaniczny na klucz, zawiasy czopowe Ø15, wkręcane – 3 szt., w kolorze cynk biały
 - bezprzylgowe SMART: zamek mechaniczny na klucz, zawiasy szczelinowe – 3 szt., w kolorze cynk biały
 - bezprzylgowe SIMPLE: zamek magnetyczny na klucz w kolorze chrom satyna, zawiasy ukryte – 2 szt., w kolorze chrom

OPCJE

ZAMEK	
zmiana zamka na klucz na zamek z blokadą, na wkładkę patentową lub bez dolnego otworu	bez dopłaty
zmiana położenia zamka i dolnego zawiasu – zalecana dla drzwi o nietypowej wysokości	70,00 (86,10)
zmiana koloru zamka magnetycznego z chrom na biały, czarny lub złoty	50,00 (61,50)
reduktor średnicy pręta w zamku magnetycznym z blokadą, 6/4 mm, 35 mm, wymagany – cena za 1 szt., zalecamy montaż dwóch sztuk	3,00 (3,69)

ZAWIASY

dodatkowy zawias	20,00 (24,60)
zmiana koloru zawiasów w systemie SIMPLE z chrom na biały, czarny lub złoty	bez dopłaty

DRZWI NA MIARĘ

przesuwne: naścienne, LOFT lub chowane w ścianę	50,00 (61,50)
skośne – indywidualna ocena możliwości wykonania	950,00 (1168,50)
dwuskrzydłowe: skrzydło bierne przylgowe, S2 w mm: 420-609	430,00 (528,90)
skrzydło bierne bezprzylgowe SMART lub SIMPLE, S2 w mm: 420-630	
dwuskrzydłowe: skrzydło bierne przylgowe, S2 w mm: 610, 710, 810, 910	90,00 (110,70)
skrzydło bierne bezprzylgowe SMART lub SIMPLE, S2 w mm: 631, 731, 831, 931	
dwuskrzydłowe: skrzydło bierne przylgowe, S2 w mm: 1010	160,00 (196,80)
skrzydło bierne bezprzylgowe SMART lub SIMPLE, S2 w mm: 1031	

WENTYLACJA

podcięcie wentylacyjne	30,00 (36,90)
skrót rekuperacyjny 15 mm	60,00 (73,80)
tuleje wentylacyjne:	
- metalowe okrągłe, kolor: nikiel, brąz (szt.)	30,00 (36,90)
- z tworzywa, kwadratowe, kolor: biały, czarny mat, złoty, chrom, chrom satyna (szt.)	16,00 (19,68)

INNE

uszczelka opadająca	100,00 (123,00)
ogranicznik kąta otwarcia w systemie bezprzylgowym SMART lub SIMPLE, S2 w mm: min. 720	650,00 (799,50)

WARIANTY OŚCIEŻNIC

- stała: drewniana 44 (s. 214), MDF (s. 216)
- regulowana: DIN (s. 224), DUALE (s. 226), ZOS (s. 219)

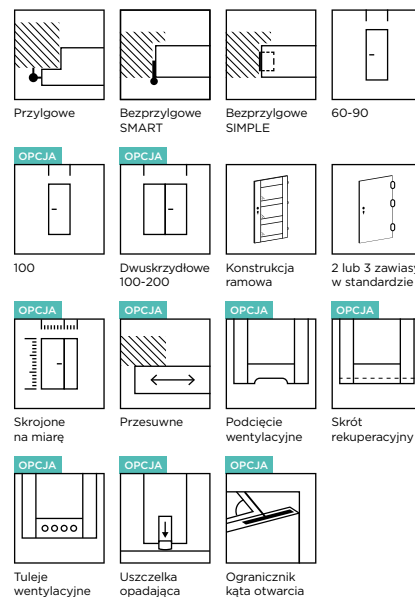

DOSTĘPNE KOLORY:

GRUPA PP



GRUPA CPL

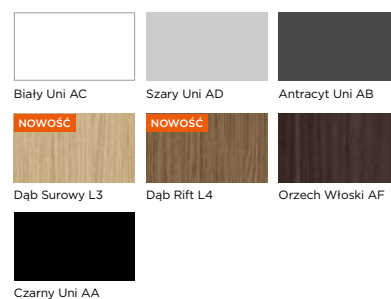

GRUPA CLPL



GRUPA FF

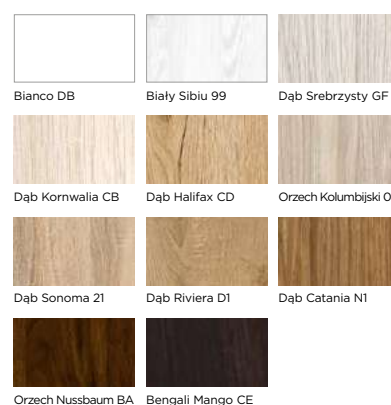

CENNA INFORMACJA

Model nie jest dostępny w wersji „wyższej”. Maksymalna wysokość H2 skrzydła przylgowego wynosi 2030 mm, a skrzydła bezprzylgowego SMART lub SIMPLE 2017 mm.



PRESTIGE PO-10, FF Bengali Mango CE
lustró grafítové po stránie szer. całkówitej S2

PRESTIGE PO-04, FF Bengali Mango CE

PRESTIGE PO /

KOLOR: FF Orzech Kolumbijski 0A



PO-04



PO-07

po stránie felcu S1: lustró
po stránie szerókóści całkówitej S2: płycina



PO-08

po stránie felcu S1: płycina
po stránie szerókóści całkówitej S2: lustró



PO-09

po stránie felcu S1: lustró grafítové
po stránie szerókóści całkówitej S2: płycina



PO-10

po stránie felcu S1: płycina
po stránie szerókóści całkówitej S2: lustró grafítové



PO-17

NOWÓŚĆ
szyba VSG 22.1 czarna



PO-05

szyba hartowana fazowana satyna
faza przezroczysta



PO-06

szyba hartowana fazowana przezroczysta
faza przezroczysta



PO-11

szyba VisioSun, struktura ryfiowana szkła
po stránie szerókóści całkówitej S2



PO-12

szyba hartowana satyna



PO-13

szyba VSG 22.1 satyna



PO-14

szyba VSG 33.1 fazowana satyna
faza nieprzezroczysta



PO-15

szyba VSG 33.1 fazowana przezroczysta
faza przezroczysta

CENNIK SKRZYDŁA DRZWIOWEGO w zł netto (brutto)

Grupa kolorystyczna	Przylgowe	Bezprzylgowe SMART lub SIMPLE
PO-04 skrzydło pełne		
PP, CPL, CLPL	760,00 (934,80)	830,00 (1020,90)
FF	590,00 (725,70)	660,00 (811,80)
PO-05 - PO-13 szyba: hartowana fazowana satyna lub przezroczysta, lustro lub lustro grafitowe + płycina, Visiosun, hartowana satyna, VSG 22.1 satyna		
PP, CPL, CLPL	1300,00 (1599,00)	1370,00 (1685,10)
FF	1230,00 (1512,90)	1300,00 (1599,00)
PO-14, PO-15, PO-17 szyba: VSG 33.1 fazowana satyna, przezroczysta lub VSG 22.1 czarna		
PP, CPL, CLPL	1520,00 (1869,60)	1590,00 (1955,70)
FF	1450,00 (1783,50)	1520,00 (1869,60)

WYMIARY

- przylgowe, S2xH2 w mm: „60”=644x2030, „70”=744x2030, „80”=844x2030, „90”=944x2030
- bezprzylgowe SMART lub SIMPLE, S2xH2 w mm: „60”=618x2017, „70”=718x2017, „80”=818x2017, „90”=918x2017
- rysunki techniczne oraz pozostałe wymiary znajdują się w dziale INFORMACJE TECHNICZNE

OPCJE

SZEROKOŚĆ	
szerokość „100”	50,00 (61,50)
nietyпова szerokość – węższe niż „60”, S2 w mm: min. 420	430,00 (528,90)
nietyпова szerokość	210,00 (258,30)
WYSOKOŚĆ	
niższe do 60 mm	60,00 (73,80)
niższe powyżej 60 mm	220,00 (270,60)
wyższe do 270 mm – dot. typów z szybą fazowaną: PO-05, PO-06, PO-14, PO-15, w skrzydle wyższym od 110 mm należy uwzględnić dopłatę za dodatkowy zawias	270,00 (332,10)
wyższe do 470 mm – dot. pozostałych typów niewymienionych powyżej, w skrzydle wyższym od 110 mm należy uwzględnić dopłatę za dodatkowy zawias	270,00 (332,10)

KONSTRUKCJA I WYPOSAŻENIE

- stabilna konstrukcja ramowa z MDF
- wypełnienie:
 - PO-05: szyba hartowana fazowana satyna, grub. 6 mm
 - PO-06: szyba hartowana fazowana przezroczysta, grub. 6 mm
 - PO-07: płycina i lustro po stronie felcu S1, grub. 4 mm
 - PO-08: płycina i lustro po stronie szerokości całkowitej S2, grub. 4 mm
 - PO-09: płycina i lustro grafitowe po stronie felcu S1, grub. 4 mm
 - PO-10: płycina i lustro grafitowe po stronie szerokości całkowitej S2, grub. 4 mm
 - PO-11: szyba Visiosun, struktura ryflowana szkła po stronie szerokości całkowitej S2, grub. 4 mm
 - PO-12: szyba hartowana satyna, grub. 4 mm
 - PO-13: szyba VSG 22.1 satyna, grub. 4 mm
 - PO-14: szyba VSG 33.1 satyna fazowana, faza satynowa nieprzezroczysta, grub. 6 mm
 - PO-15: szyba VSG 33.1 przezroczysta fazowana, faza przezroczysta, grub. 6 mm
 - PO-17: szyba VSG 22.1 czarna, grub. 4 mm
- zamek i zawiasy:
 - przylgowe: zamek mechaniczny na klucz, zawiasy wzmocnione czopowe Ø15, wkręcane – 3 szt., w kolorze nikiel
 - przylgowe z ościeżnicą ZOS: zamek mechaniczny na klucz, zawiasy czopowe Ø15, wkręcane – 3 szt., w kolorze cynk biały
 - bezprzylgowe SMART: zamek mechaniczny na klucz, zawiasy szczelinowe – 3 szt., w kolorze cynk biały
 - bezprzylgowe SIMPLE: zamek magnetyczny na klucz w kolorze chrom satyna, zawiasy ukryte – 2 szt., w kolorze chrom

OPCJE

ZAMEK	
zmiana zamka na klucz na zamek z blokadą, na wkładkę patentową lub bez dolnego otworu	bez dopłaty
zmiana położenia zamka i dolnego zawiasu – zalecana dla drzwi o nietyповej wysokości	70,00 (86,10)
zmiana koloru zamka magnetycznego z chrom na biały, czarny lub złoty	50,00 (61,50)
reduktor średnicy pręta w zamku magnetycznym z blokadą, 6/4 mm, 35 mm, wymagany – cena za 1 szt., zalecamy montaż dwóch sztuk	3,00 (3,69)
ZAWIASY	
dodatkowy zawias	20,00 (24,60)
zmiana koloru zawiasów w systemie SIMPLE z chrom na biały, czarny lub złoty	bez dopłaty
DRZWI NA MIARĘ	
przesuwne: naścienne, LOFT lub chowane w ścianę	50,00 (61,50)
skośne – wyłącznie typ PO-04, indywidualna ocena możliwości wykonania	950,00 (1168,50)
dwuskrzydłowe: skrzydło bierne przylgowe, S2 w mm: 420-609	
skrzydło bierne bezprzylgowe SMART lub SIMPLE, S2 w mm: 420-630	430,00 (528,90)
dwuskrzydłowe: skrzydło bierne przylgowe, S2 w mm: 610, 710, 810, 910	
skrzydło bierne bezprzylgowe SMART lub SIMPLE, S2 w mm: 631, 731, 831, 931	90,00 (110,70)
dwuskrzydłowe: skrzydło bierne przylgowe, S2 w mm: 1010	
skrzydło bierne bezprzylgowe SMART lub SIMPLE, S2 w mm: 1031	160,00 (196,80)
WENTYLACJA	
podcięcie wentylacyjne	30,00 (36,90)
skrót rekuperacyjny 15 mm	60,00 (73,80)
tuleje wentylacyjne:	
- metalowe okrągłe, kolor: nikiel, brąz (szt.)	30,00 (36,90)
- z tworzywa, kwadratowe, kolor: biały, czarny mat, złoty, chrom, chrom satyna (szt.)	16,00 (19,68)
INNE	
uszczelka opadająca	100,00 (123,00)
ogranicznik kąta otwarcia w systemie bezprzylgowym SMART lub SIMPLE, S2 w mm: min. 720	650,00 (799,50)

WARIANTY OŚCIEŻNIC

- stała: drewniana 44 (s. 214), MDF (s. 216)
- regulowana: DIN (s. 224), DUALE (s. 226), ZOS (s. 219)

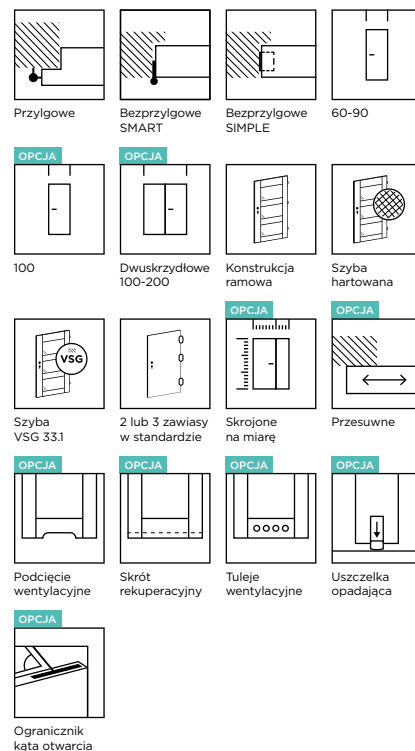

DOSTĘPNE KOLORY:

GRUPA PP

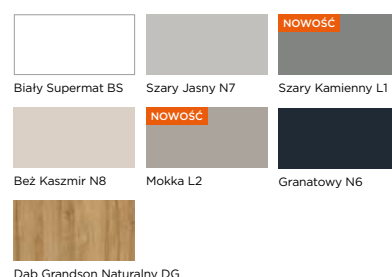

GRUPA CPL

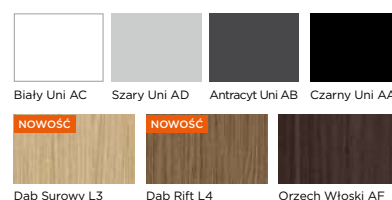

GRUPA CLPL



GRUPA FF

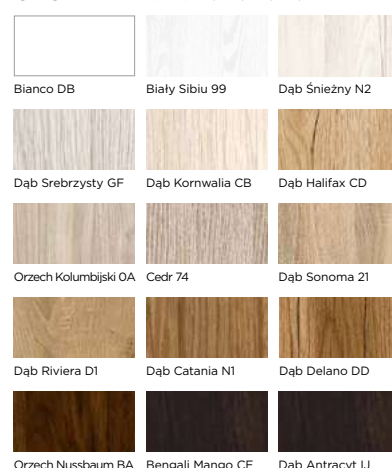

NOWOŚĆ

PRESTIGE PO-16, PP Dąb Grandson Naturalny DG

PRESTIGE PO-16



KOLOR: FF Orzech Kolumbijski OA



szyba hartowana przeszczysta

PO-16

CENNIK SKRZYDŁA DRZWIOWEGO w zł netto (brutto)

Grupa kolorystyczna	Przylgowe	Bezprzylgowe SMART lub SIMPLE
Szyba: hartowana przezroczysta		
PP, CPL, CLPL	1300,00 (1599,00)	1370,00 (1685,10)
FF	1230,00 (1512,90)	1300,00 (1599,00)

WYMIARY

- przylgowe, S2×H2 w mm: „60”=644×2030, „70”=744×2030, „80”=844×2030, „90”=944×2030
- bezprzylgowe SMART lub SIMPLE, S2×H2 w mm: „60”=618×2017, „70”=718×2017, „80”=818×2017, „90”=918×2017
- rysunki techniczne oraz pozostałe wymiary znajdują się w dziale INFORMACJE TECHNICZNE

OPCJE

SZEROKOŚĆ	
szerokość „100”	50,00 (61,50)
nietyпова szerokość – węższe niż „60”, S2 w mm: min. 420	430,00 (528,90)
nietyпова szerokość	210,00 (258,30)
WYSOKOŚĆ	
niższe do 60 mm	60,00 (73,80)
niższe powyżej 60 mm	220,00 (270,60)
wyższe do 470 mm – w skrzydle wyższym od 110 mm należy uwzględnić dopłatę za dodatkowy zawias	270,00 (332,10)

KONSTRUKCJA I WYPOSAŻENIE

- stabilna konstrukcja ramowa z MDF
- szyba o grubości 4 mm
- zamek i zawiasy:
 - przylgowe: zamek mechaniczny na klucz, zawiasy wzmocnione czopowe Ø15, wkręcane – 3 szt., w kolorze nikiel
 - przylgowe z ościeżnicą ZOS: zamek mechaniczny na klucz, zawiasy czopowe Ø15, wkręcane – 3 szt., w kolorze cynk biały
 - bezprzylgowe SMART: zamek mechaniczny na klucz, zawiasy szczelinowe – 3 szt., w kolorze cynk biały
 - bezprzylgowe SIMPLE: zamek magnetyczny na klucz w kolorze chrom satyna, zawiasy ukryte – 2 szt., w kolorze chrom

OPCJE

ZAMEK	
zmiana zamka na klucz na zamek z blokadą, na wkładkę patentową lub bez dolnego otworu	bez dopłaty
zmiana położenia zamka i dolnego zawiasu – zalecana dla drzwi o nietyповej wysokości	70,00 (86,10)
zmiana koloru zamka magnetycznego z chrom na biały, czarny lub złoty	50,00 (61,50)
reduktor średnicy pręta w zamku magnetycznym z blokadą, 6/4 mm, 35 mm, wymagany – cena za 1 szt., zalecamy montaż dwóch sztuk	3,00 (3,69)
ZAWIASY	
dodatkowy zawias	20,00 (24,60)
zmiana koloru zawiasów w systemie SIMPLE z chrom na biały, czarny lub złoty	bez dopłaty
DRZWI NA MIARĘ	
przesuwne: naścienne, LOFT lub chowane w ścianę	50,00 (61,50)
dwuskrzydłowe: skrzydło bierne przylgowe, S2 w mm: 420-609	430,00 (528,90)
skrzydło bierne bezprzylgowe SMART lub SIMPLE, S2 w mm: 420-630	
dwuskrzydłowe: skrzydło bierne przylgowe, S2 w mm: 610, 710, 810, 910	90,00 (110,70)
skrzydło bierne bezprzylgowe SMART lub SIMPLE, S2 w mm: 631, 731, 831, 931	
dwuskrzydłowe: skrzydło bierne przylgowe, S2 w mm: 1010	160,00 (196,80)
skrzydło bierne bezprzylgowe SMART lub SIMPLE, S2 w mm: 1031	
WENTYLACJA	
podcięcie wentylacyjne	30,00 (36,90)
skrót rekuperacyjny 15 mm	60,00 (73,80)
tuleje wentylacyjne:	
- metalowe okrągłe, kolor: nikiel, brąz (szt.)	30,00 (36,90)
- z tworzywa, kwadratowe, kolor: biały, czarny mat, złoty, chrom, chrom satyna (szt.)	16,00 (19,68)
INNE	
uszczelka opadająca	100,00 (123,00)
ogranicznik kąta otwarcia w systemie bezprzylgowym SMART lub SIMPLE, S2 w mm: min. 720	650,00 (799,50)

WARIANTY OŚCIEŻNIC

- stała: drewniana 44×100 (s. 214), MDF (s. 216)
- regulowana: DIN (s. 224), DUALE (s. 226), ZOS (s. 219)

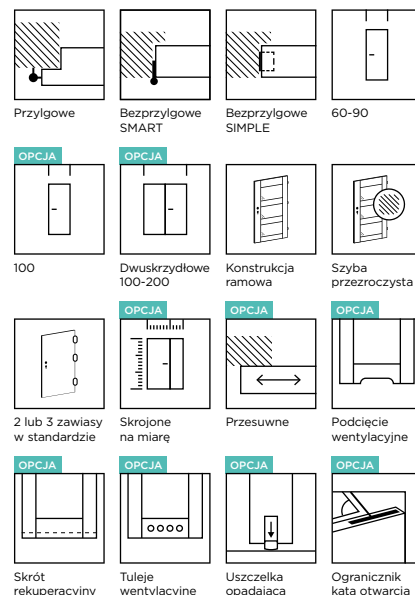

DOSTĘPNE KOLORY:

GRUPA PP

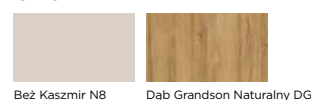

GRUPA CPL

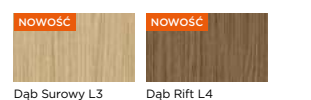

GRUPA CLPL

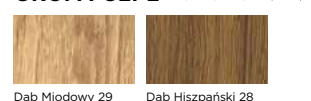

GRUPA FF

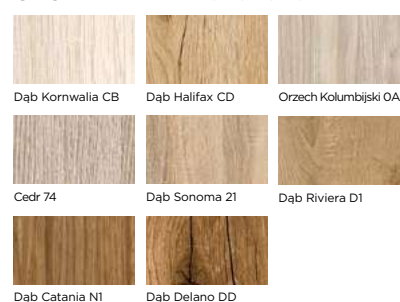

PRESTIGE PP-02, FF Orzech Kolumbijski 0A

PRESTIGE PP



KOLOR: FF Orzech Kolumbijski 0A



PP-01



PP-02



PP-03



PP-04



PP-05



PP-06

CENNIK SKRZYDŁA DRZWIOWEGO w zł netto (brutto)

Grupa kolorystyczna	Przylgowe	Bezprzylgowe SMART lub SIMPLE
Szyba: hartowana satyna lub skrzydło pełne		
PP, CPL, CLPL	730,00 (897,90)	800,00 (984,00)
FF	610,00 (750,30)	680,00 (836,40)
Szyba: VSG 22.1 satyna		
PP, CPL, CLPL	920,00 (1131,60)	990,00 (1217,70)
FF	800,00 (984,00)	870,00 (1070,10)
Szyba: VSG 22.1 czarna		
PP, CPL, CLPL	1015,00 (1248,45)	1085,00 (1334,55)
FF	895,00 (1100,85)	965,00 (1186,95)

WYMIARY

- przylgowe, S2xH2 w mm: „60”=644x2030, „70”=744x2030, „80”=844x2030, „90”=944x2030
- bezprzylgowe SMART lub SIMPLE, S2xH2 w mm: „60”=618x2017, „70”=718x2017, „80”=818x2017, „90”=918x2017
- nietyпова szerokość lub nietyпова wysokość wyklucza zastosowanie szyby hartowanej
- rysunki techniczne oraz pozostałe wymiary znajdują się w dziale INFORMACJE TECHNICZNE

OPCJE

SZEROKOŚĆ	
szerokość „100”	50,00 (61,50)
nietyпова szerokość – węższe niż „60”, S2 w mm: min. 420	430,00 (528,90)
nietyпова szerokość – szyba Satin Deco, Lacomat lub VSG 22.1 satyna lub czarna	210,00 (258,30)
WYSOKOŚĆ	
niższe do 60 mm	60,00 (73,80)
niższe powyżej 60 mm – szyba Satin Deco, Lacomat lub VSG 22.1 satyna lub czarna, indywidualna ocena możliwości wykonania	220,00 (270,60)
wyższe do 470 mm – szyba Satin Deco, Lacomat lub VSG 22.1 satyna lub czarna, indywidualna ocena możliwości wykonania, w skrzydle wyższym od 110 mm należy uwzględnić dopłatę za dodatkowy zawias	270,00 (332,10)

KONSTRUKCJA I WYPOSAŻENIE

- stabilna konstrukcja ramowa z MDF
- szyba o grubości 4 mm
- zamek i zawiasy:
 - przylgowe: zamek mechaniczny na klucz, zawiasy wzmocnione czopowe Ø15, wkręcane – 3 szt., w kolorze nikiel
 - przylgowe z ościeżnicą ZOS: zamek mechaniczny na klucz, zawiasy czopowe Ø15, wkręcane – 3 szt., w kolorze cynk biały
 - bezprzylgowe SMART: zamek mechaniczny na klucz, zawiasy szczelinowe – 3 szt., w kolorze cynk biały
 - bezprzylgowe SIMPLE: zamek magnetyczny na klucz w kolorze chrom satyna, zawiasy ukryte – 2 szt., w kolorze chrom

OPCJE

ZAMEK	
zmiana zamka na klucz na zamek z blokadą, na wkładkę patentową lub bez dolnego otworu	bez dopłaty
zmiana położenia zamka i dolnego zawiasu – zalecana dla drzwi o nietyповej wysokości	70,00 (86,10)
zmiana koloru zamka magnetycznego z chrom na biały, czarny lub złoty	50,00 (61,50)
reduktor średnicy pręta w zamku magnetycznym z blokadą, 6/4 mm, 35 mm, wymagany – cena za 1 szt., zalecamy montaż dwóch sztuk	3,00 (3,69)
ZAWIASY	
dodatkowy zawias	20,00 (24,60)
zmiana koloru zawiasów w systemie SIMPLE z chrom na biały, czarny lub złoty	bez dopłaty
DRZWI NA MIARĘ	
przesuwne: naścienne, LOFT lub chowane w ścianę	50,00 (61,50)
skośne – indywidualna ocena możliwości wykonania	950,00 (1168,50)
dwuskrzydłowe: skrzydło bierne przylgowe, S2 w mm: 420-609	430,00 (528,90)
skrzydło bierne bezprzylgowe SMART lub SIMPLE, S2 w mm: 420-630	
dwuskrzydłowe: skrzydło bierne przylgowe, S2 w mm: 610, 710, 810, 910	90,00 (110,70)
skrzydło bierne bezprzylgowe SMART lub SIMPLE, S2 w mm: 631, 731, 831, 931	
dwuskrzydłowe: skrzydło bierne przylgowe, S2 w mm: 1010	160,00 (196,80)
skrzydło bierne bezprzylgowe SMART lub SIMPLE, S2 w mm: 1031	
WENTYLACJA	
podcięcie wentylacyjne	30,00 (36,90)
skrót rekuperacyjny 15 mm	60,00 (73,80)
tuleje wentylacyjne:	
- metalowe okrągłe, kolor: nikiel, brąz (szt.)	30,00 (36,90)
- z tworzywa, kwadratowe, kolor: biały, czarny mat, złoty, chrom, chrom satyna (szt.)	16,00 (19,68)
INNE	
uszczelka opadająca	100,00 (123,00)
ogranicznik kąta otwarcia w systemie bezprzylgowym SMART lub SIMPLE, S2 w mm: min. 720	650,00 (799,50)

WARIANTY OŚCIEŻNIC

- stała: drewniana 44 (s. 214), MDF (s. 216)
- regulowana: DIN (s. 224), DUALE (s. 226), ZOS (s. 219)

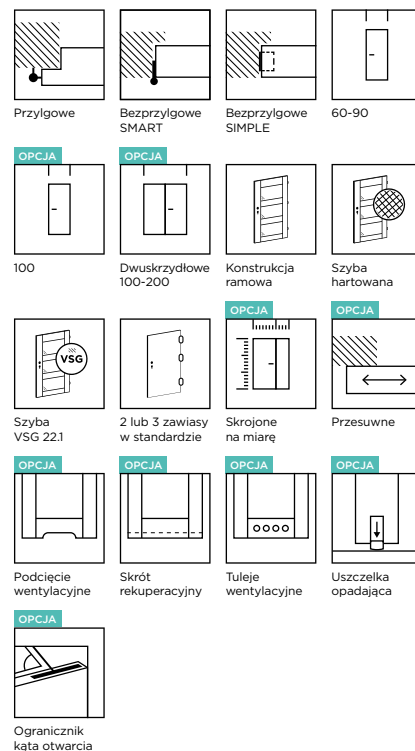

DOSTĘPNE KOLORY:

GRUPA PP

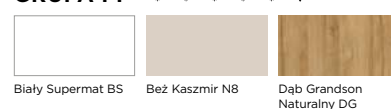

GRUPA CPL

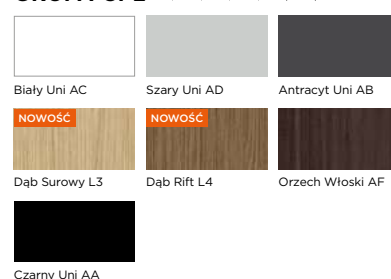

GRUPA CLPL

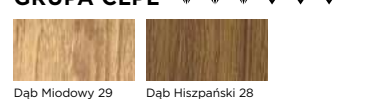

GRUPA FF

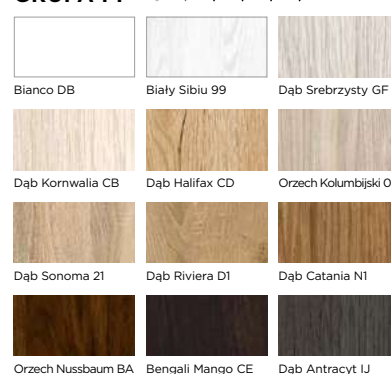



PRESTIGE PQ-02 FF Bianco DB

PRESTIGE PQ

KOLOR: FF Bianco DB



PQ-01



PQ-02



PQ-03



PQ-04

CENNIK SKRZYDŁA DRZWIOWEGO w zł netto (brutto)

Grupa kolorystyczna	Przylgowe	Bezprzylgowe SMART lub SIMPLE
Szyba: hartowana satyna lub skrzydło pełne		
FF	650,00 (799,50)	720,00 (885,60)
Szyba: VSG 22.1 satyna		
FF	710,00 (873,30)	780,00 (959,40)
Szyba: VSG 22.1 czarna		
FF	740,00 (910,20)	810,00 (996,30)

WYMIARY

- przylgowe, S2×H2 w mm: „60”=644×2030, „70”=744×2030, „80”=844×2030, „90”=944×2030
- bezprzylgowe SMART lub SIMPLE, S2×H2 w mm: „60”=618×2017, „70”=718×2017, „80”=818×2017, „90”=918×2017
- nietypowa szerokość lub nietypowa wysokość wyklucza zastosowanie szyby hartowanej
- rysunki techniczne oraz pozostałe wymiary znajdują się w dziale INFORMACJE TECHNICZNE

OPCJE

SZEROKOŚĆ	
szerokość „100”	50,00 (61,50)
nietypowa szerokość – węższe niż „60”, S2 w mm: min. 420	430,00 (528,90)
nietypowa szerokość – szyba Satin Deco, Lacomat lub VSG 22.1 satyna lub czarna	210,00 (258,30)
WYSOKOŚĆ	
niższe do 60 mm	60,00 (73,80)
niższe powyżej 60 mm – szyba Satin Deco, Lacomat lub VSG 22.1 satyna lub Czarna, indywidualna ocena możliwości wykonania	220,00 (270,60)

KONSTRUKCJA I WYPOSAŻENIE

- stabilna konstrukcja ramowa z MDF
- szyba o grubości 4 mm
- zamek i zawiasy:
 - przylgowe: zamek mechaniczny na klucz, zawiasy wzmocnione czopowe Ø15, wkręcane – 3 szt., w kolorze nikiel
 - przylgowe z ościeżnicą ZOS: zamek mechaniczny na klucz, zawiasy czopowe Ø15, wkręcane – 3 szt., w kolorze cynk biały
 - bezprzylgowe SMART: zamek mechaniczny na klucz, zawiasy szczelinowe – 3 szt., w kolorze cynk biały
 - bezprzylgowe SIMPLE: zamek magnetyczny na klucz w kolorze chrom satyna, zawiasy ukryte – 2 szt., w kolorze chrom

OPCJE

ZAMEK	
zmiana zamka na klucz na zamek z blokadą, na wkładkę patentową lub bez dolnego otworu	bez dopłaty
zmiana położenia zamka i dolnego zawiasu – zalecana dla drzwi o nietypowej wysokości	70,00 (86,10)
zmiana koloru zamka magnetycznego z chrom na biały, czarny lub złoty	50,00 (61,50)
reduktor średnicy pręta w zamku magnetycznym z blokadą, 6/4 mm, 35 mm, wymagany – cena za 1 szt., zalecamy montaż dwóch sztuk	3,00 (3,69)
ZAWIASY	
dodatkowy zawias	20,00 (24,60)
zmiana koloru zawiasów w systemie SIMPLE z chrom na biały, czarny lub złoty	bez dopłaty
DRZWI NA MIARĘ	
przesuwne: naścienne, LOFT lub chowane w ścianę	50,00 (61,50)
skośne – indywidualna ocena możliwości wykonania	950,00 (1168,50)
dwuskrzydłowe: skrzydło bierne przylgowe, S2 w mm: 420-609	430,00 (528,90)
skrzydło bierne bezprzylgowe SMART lub SIMPLE, S2 w mm: 420-630	
dwuskrzydłowe: skrzydło bierne przylgowe, S2 w mm: 610, 710, 810, 910	90,00 (110,70)
skrzydło bierne bezprzylgowe SMART lub SIMPLE, S2 w mm: 631, 731, 831, 931	
dwuskrzydłowe: skrzydło bierne przylgowe, S2 w mm: 1010	160,00 (196,80)
skrzydło bierne bezprzylgowe SMART lub SIMPLE, S2 w mm: 1031	
WENTYLACJA	
podcięcie wentylacyjne	30,00 (36,90)
skrót rekuperacyjny 15 mm	60,00 (73,80)
tuleje wentylacyjne:	
- metalowe okrągłe, kolor: nikiel, brąz (szt.)	30,00 (36,90)
- z tworzywa, kwadratowe, kolor: biały, czarny mat, złoty, chrom, chrom satyna (szt.)	16,00 (19,68)
INNE	
uszczelka opadająca	100,00 (123,00)
ogranicznik kąta otwarcia w systemie bezprzylgowym SMART lub SIMPLE, S2 w mm: min. 720	650,00 (799,50)

WARIANTY OŚCIEŻNIC

- stała: drewniana 44 (s. 214), MDF (s. 216)
- regulowana: DIN (s. 224), DUALE (s. 226), ZOS (s. 219)

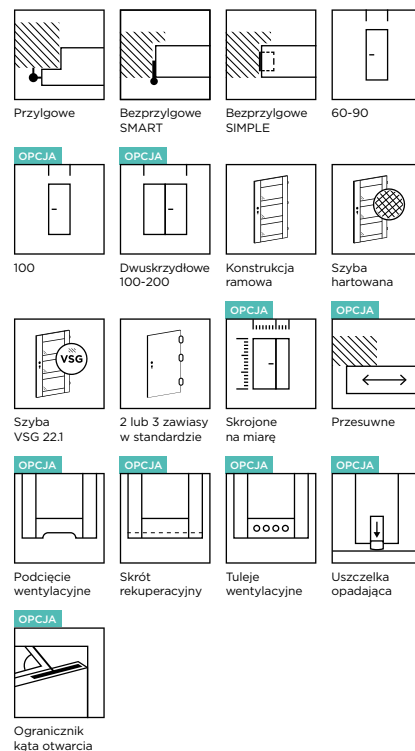

DOSTĘPNE KOLORY:

GRUPA FF



CENNA INFORMACJA

Model nie jest dostępny w wersji „wyższej”. Maksymalna wysokość H2 skrzydła przylgowego wynosi 2030 mm, a skrzydła bezprzylgowego SMART lub SIMPLE 2017 mm.



PRESTIGE PR-02, FF Bianco DB

PRESTIGE PR



KOLOR: FF Biały Sibiu 99



PR-01



PR-02



PR-03
układ dla
wymiarów
„60”, „80”, „100”



PR-03
układ dla
wymiaru „70”



PR-03
układ dla
wymiaru „90”



PR-04
układ dla
wymiarów
„60”, „80”, „100”



PR-04
układ dla
wymiaru „70”



PR-04
układ dla
wymiaru „90”

CENNIK SKRZYDŁA DRZWIOWEGO w zł netto (brutto)

Grupa kolorystyczna	Przylgowe	Bezprzylgowe SMART lub SIMPLE
Szyba: hartowana satyna lub skrzydło pełne		
CPL, CLPL	780,00 (959,40)	850,00 (1045,50)
FF	650,00 (799,50)	720,00 (885,60)
Szyba: VSG 22.1 satyna		
CPL, CLPL	900,00 (1107,00)	970,00 (1193,10)
FF	770,00 (947,10)	840,00 (1033,20)
Szyba: VSG 22.1 czarna		
CPL, CLPL	960,00 (1180,80)	1030,00 (1266,90)
FF	830,00 (1020,90)	900,00 (1107,00)

WYMIARY

- przylgowe, S2×H2 w mm: „60”=644×2030, „70”=744×2030, „80”=844×2030, „90”=944×2030
- bezprzylgowe SMART lub SIMPLE, S2×H2 w mm: „60”=618×2017, „70”=718×2017, „80”=818×2017, „90”=918×2017
- rysunki techniczne oraz pozostałe wymiary znajdują się w dziale INFORMACJE TECHNICZNE

OPCJE

SZEROKOŚĆ	
szerokość „100”	50,00 (61,50)
WYSOKOŚĆ	
niższe do 60 mm	60,00 (73,80)

KONSTRUKCJA I WYPOSAŻENIE

- stabilna konstrukcja ramowa z MDF
- szyba o grubości 4 mm
- zamek i zawiasy:
 - przylgowe: zamek mechaniczny na klucz, zawiasy wzmocnione czopowe Ø15, wkręcane - 3 szt., w kolorze nikiel
 - przylgowe z ościeżnicą ZOS: zamek mechaniczny na klucz, zawiasy czopowe Ø15, wkręcane - 3 szt., w kolorze cynk biały
 - bezprzylgowe SMART: zamek mechaniczny na klucz, zawiasy szczelinowe - 3 szt., w kolorze cynk biały
 - bezprzylgowe SIMPLE: zamek magnetyczny na klucz w kolorze chrom satyna, zawiasy ukryte - 2 szt., w kolorze chrom

OPCJE

ZAMEK	
zmiana zamka na klucz na zamek z blokadą, na wkładkę patentową lub bez dolnego otworu	bez dopłaty
zmiana położenia zamka i dolnego zawiasu - zalecana dla drzwi o nietypowej wysokości	70,00 (86,10)
zmiana koloru zamka magnetycznego z chrom na biały, czarny lub złoty	50,00 (61,50)
reduktor średnicy pręta w zamku magnetycznym z blokadą, 6/4 mm, 35 mm, wymagany - cena za 1 szt., zalecamy montaż dwóch sztuk	3,00 (3,69)
ZAWIASY	
dodatkowy zawias	20,00 (24,60)
zmiana koloru zawiasów w systemie SIMPLE z chrom na biały, czarny lub złoty	bez dopłaty
DRZWI NA MIARĘ	
przesuwne: naścienne, LOFT lub chowane w ścianę	50,00 (61,50)
dwuskrzydłowe: skrzydło bierne przylgowe, S2 w mm: 644, 744, 844, 944 - w ościeżnicy należy uwzględnić dopłatę za nietypową szerokość	90,00 (110,70)
skrzydło bierne bezprzylgowe SMART lub SIMPLE, S2 w mm: 631, 731, 831, 931	
dwuskrzydłowe: skrzydło bierne przylgowe, S2 w mm: 1044 - w ościeżnicy należy uwzględnić dopłatę za nietypową szerokość	160,00 (196,80)
skrzydło bierne bezprzylgowe SMART lub SIMPLE, S2 w mm: 1031	
WENTYLACJA	
podcięcie wentylacyjne	30,00 (36,90)
skrót rekuperacyjny 15 mm	60,00 (73,80)
tuleje wentylacyjne:	
- metalowe okrągłe, kolor: nikiel, brąz (szt.)	30,00 (36,90)
- z tworzywa, kwadratowe, kolor: biały, czarny mat, złoty, chrom, chrom satyna (szt.)	16,00 (19,68)
INNE	
uszczelka opadająca	100,00 (123,00)
ogranicznik kąta otwarcia w systemie bezprzylgowym SMART lub SIMPLE, S2 w mm: min. 720	650,00 (799,50)

DRZWI NA MIARĘ

WENTYLACJA

INNE

WARIANTY OŚCIEŻNIC

- stała: drewniana 44 (s. 214), MDF (s. 216)
- regulowana: DIN (s. 224), DUALE (s. 226), ZOS (s. 219)

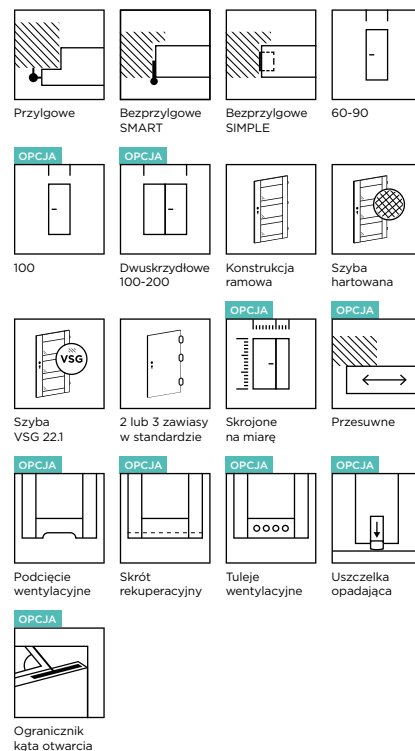

DOSTĘPNE KOLORY:

GRUPA CPL

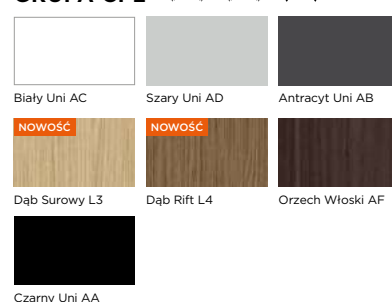

GRUPA CLPL

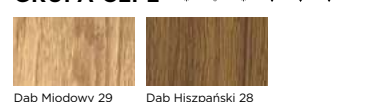

GRUPA FF

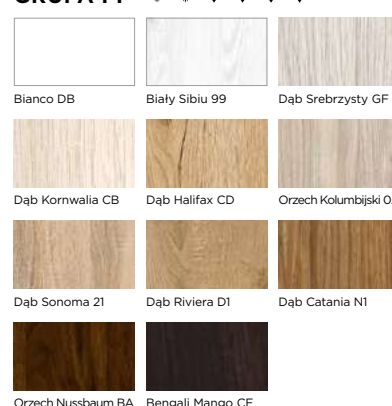

NOWOŚĆ

PRESTIGE RR-02, FF Dąb Kornwallia CB

PRESTIGE RR /

KOLOR: CPL Dąb Rift L4



RR-01
układ dla
wymiaru „80”



RR-02
układ dla
wymiaru „60”



RR-02
układ dla
wymiaru „70”



RR-02
układ dla
wymiaru „80”



RR-02
układ dla
wymiaru „90”

CENNIK SKRZYDŁA DRZWIOWEGO w zł netto (brutto)

Grupa kolorystyczna	Przylgowe	Bezprzylgowe SMART lub SIMPLE
Szyba: hartowana satyna lub skrzydło pełne		
CPL, CLPL	830,00 (1020,90)	900,00 (1107,00)
FF	700,00 (861,00)	770,00 (947,10)
Szyba: VSG 22.1 satyna		
CPL, CLPL	960,00 (1180,80)	1030,00 (1266,90)
FF	830,00 (1020,90)	900,00 (1107,00)
Szyba: VSG 22.1 czarna		
CPL, CLPL	1025,00 (1260,75)	1095,00 (1346,85)
FF	895,00 (1100,85)	965,00 (1186,95)

WYMIARY

- przylgowe, S2×H2 w mm: „60”=644×2030, „70”=744×2030, „80”=844×2030, „90”=944×2030
- bezprzylgowe SMART lub SIMPLE, S2×H2 w mm: „60”=618×2017, „70”=718×2017, „80”=818×2017, „90”=918×2017
- rysunki techniczne oraz pozostałe wymiary znajdują się w dziale INFORMACJE TECHNICZNE

OPCJE

SZEROKOŚĆ	
szerokość „100”	50,00 (61,50)
WYSOKOŚĆ	
niższe do 60 mm	60,00 (73,80)

KONSTRUKCJA I WYPOSAŻENIE

- stabilna konstrukcja ramowa z MDF
- szyba o grubości 4 mm
- zamek i zawiasy:
 - przylgowe: zamek mechaniczny na klucz, zawiasy wzmocnione czopowe Ø15, wkręcane - 3 szt., w kolorze nikiel
 - przylgowe z ościeżnicą ZOS: zamek mechaniczny na klucz, zawiasy czopowe Ø15, wkręcane - 3 szt., w kolorze cynk biały
 - bezprzylgowe SMART: zamek mechaniczny na klucz, zawiasy szczelinowe - 3 szt., w kolorze cynk biały
 - bezprzylgowe SIMPLE: zamek magnetyczny na klucz w kolorze chrom satyna, zawiasy ukryte - 2 szt., w kolorze chrom

OPCJE

ZAMEK	
zmiana zamka na klucz na zamek z blokadą, na wkładkę patentową lub bez dolnego otworu	bez dopłaty
zmiana położenia zamka i dolnego zawiasu - zalecana dla drzwi o nietypowej wysokości	70,00 (86,10)
zmiana koloru zamka magnetycznego z chrom na biały, czarny lub złoty	50,00 (61,50)
reduktor średnicy pręta w zamku magnetycznym z blokadą, 6/4 mm, 35 mm, wymagany - cena za 1 szt., zalecamy montaż dwóch sztuk	3,00 (3,69)
ZAWIASY	
dodatkowy zawias	20,00 (24,60)
zmiana koloru zawiasów w systemie SIMPLE z chrom na biały, czarny lub złoty	bez dopłaty
DRZWI NA MIARĘ	
przesuwne: naścienne, LOFT lub chowane w ścianę	50,00 (61,50)
dwuskrzydłowe: skrzydło bierne przylgowe, S2 w mm: 644, 744, 844, 944 - w ościeżnicy należy uwzględnić dopłatę za nietypową szerokość	90,00 (110,70)
skrzydło bierne bezprzylgowe SMART lub SIMPLE, S2 w mm: 631, 731, 831, 931	
dwuskrzydłowe: skrzydło bierne przylgowe, S2 w mm: 1044 - w ościeżnicy należy uwzględnić dopłatę za nietypową szerokość	160,00 (196,80)
skrzydło bierne bezprzylgowe SMART lub SIMPLE, S2 w mm: 1031	
WENTYLACJA	
podcięcie wentylacyjne	30,00 (36,90)
skrót rekuperacyjny 15 mm	60,00 (73,80)
tuleje wentylacyjne:	
- metalowe okrągłe, kolor: nikiel, brąz (szt.)	30,00 (36,90)
- z tworzywa, kwadratowe, kolor: biały, czarny mat, złoty, chrom, chrom satyna (szt.)	16,00 (19,68)
INNE	
uszczelka opadająca	100,00 (123,00)
ogranicznik kąta otwarcia w systemie bezprzylgowym SMART lub SIMPLE, S2 w mm: min. 720	650,00 (799,50)

DRZWI NA MIARĘ

WENTYLACJA

INNE

WARIANTY OŚCIEŻNIC

- stała: drewniana 44 (s. 214), MDF (s. 216)
- regulowana: DIN (s. 224), DUALE (s. 226), ZOS (s. 219)

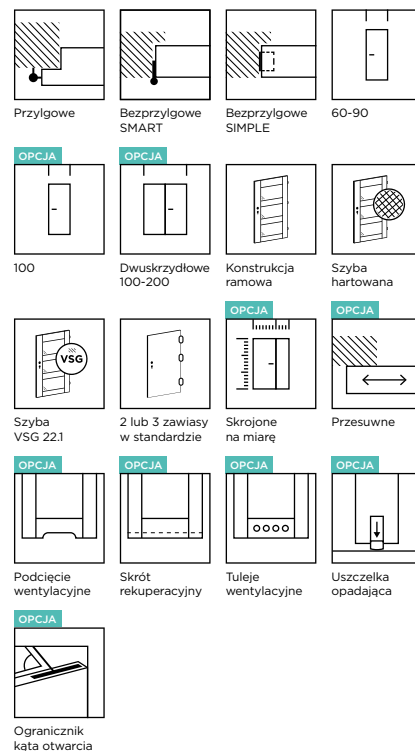

DOSTĘPNE KOLORY:

GRUPA CPL

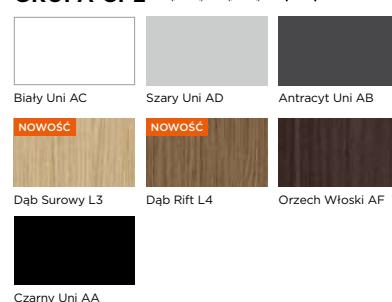

GRUPA CLPL

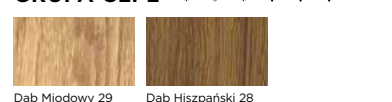

GRUPA FF

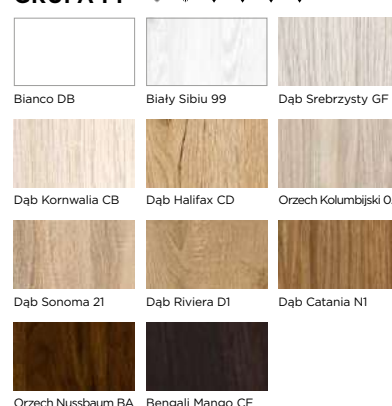

PRESTIGE MI-02, CLPL Dąb Miodowy 29

PRESTIGE MI /



KOLOR: CLPL Dąb Miodowy 29



MI-01



MI-02
układ dla
wymiaru „60”



MI-02
układ dla
wymiaru „70”



MI-02
układ dla
wymiaru „80”



MI-02
układ dla
wymiaru „90”



MI-02
układ dla
wymiaru „100”

CENNIK SKRZYDŁA DRZWIOWEGO w zł netto (brutto)

Grupa kolorystyczna	Przylgowe	Bezprzylgowe SMART lub SIMPLE
Szyba: VSG 22.1 czarna lub skrzydło pełne		
CLPL	880,00 (1082,40)	950,00 (1168,50)

WYMIARY

- przylgowe, S2×H2 w mm: „60”=644×2030, „70”=744×2030, „80”=844×2030, „90”=944×2030
- bezprzylgowe SMART lub SIMPLE, S2×H2 w mm: „60”=618×2017, „70”=718×2017, „80”=818×2017, „90”=918×2017
- rysunki techniczne oraz pozostałe wymiary znajdują się w dziale INFORMACJE TECHNICZNE

OPCJE

SZEROKOŚĆ	
szerokość „100”	50,00 (61,50)
WYSOKOŚĆ	
niższe do 60 mm	60,00 (73,80)

KONSTRUKCJA I WYPOSAŻENIE

- stabilna konstrukcja ramowa z MDF
- szyba o grubości 4 mm
- zamek i zawiasy:
 - przylgowe: zamek mechaniczny na klucz, zawiasy wzmocnione czopowe Ø15, wkręcane – 3 szt., w kolorze nikiel
 - przylgowe z ościeżnicą ZOS: zamek mechaniczny na klucz, zawiasy czopowe Ø15, wkręcane – 3 szt., w kolorze cynk biały
 - bezprzylgowe SMART: zamek mechaniczny na klucz, zawiasy szczelinowe – 3 szt., w kolorze cynk biały
 - bezprzylgowe SIMPLE: zamek magnetyczny na klucz w kolorze chrom satyna, zawiasy ukryte – 2 szt., w kolorze chrom

OPCJE

ZAMEK	
zmiana zamka na klucz na zamek z blokadą, na wkładkę patentową lub bez dolnego otworu	bez dopłaty
zmiana położenia zamka i dolnego zawiasu – zalecana dla drzwi o nietypowej wysokości	70,00 (86,10)
zmiana koloru zamka magnetycznego z chrom na biały, czarny lub złoty	50,00 (61,50)
reduktor średnicy pręta w zamku magnetycznym z blokadą, 6/4 mm, 35 mm, wymagany – cena za 1 szt., zalecamy montaż dwóch sztuk	3,00 (3,69)
ZAWIASY	
dodatkowy zawias	20,00 (24,60)
zmiana koloru zawiasów w systemie SIMPLE z chrom na biały, czarny lub złoty	bez dopłaty
DRZWI NA MIARĘ	
przesuwne: naścienne, LOFT lub chowane w ścianę	50,00 (61,50)
dwuskrzydłowe: skrzydło bierne przylgowe, S2 w mm: 644, 744, 844, 944 – w ościeżnicy należy uwzględnić dopłatę za nietypową szerokość	90,00 (110,70)
skrzydło bierne bezprzylgowe SMART lub SIMPLE, S2 w mm: 631, 731, 831, 931	
dwuskrzydłowe: skrzydło bierne przylgowe, S2 w mm: 1044 – w ościeżnicy należy uwzględnić dopłatę za nietypową szerokość	160,00 (196,80)
skrzydło bierne bezprzylgowe SMART lub SIMPLE, S2 w mm: 1031	
WENTYLACJA	
podcięcie wentylacyjne	30,00 (36,90)
skrót rekuperacyjny 15 mm	60,00 (73,80)
tuleje wentylacyjne:	
- metalowe okrągłe, kolor: nikiel, brąz (szt.)	30,00 (36,90)
- z tworzywa, kwadratowe, kolor: biały, czarny mat, złoty, chrom, chrom satyna (szt.)	16,00 (19,68)
INNE	
uszczelka opadająca	100,00 (123,00)
ogranicznik kąta otwarcia w systemie bezprzylgowym SMART lub SIMPLE, S2 w mm: min. 720	650,00 (799,50)

WARIANTY OŚCIEŻNIC

- stała: drewniana 44 (s. 214), MDF (s. 216)
- regulowana: DIN (s. 224), DUALE (s. 226), ZOS (s. 219)

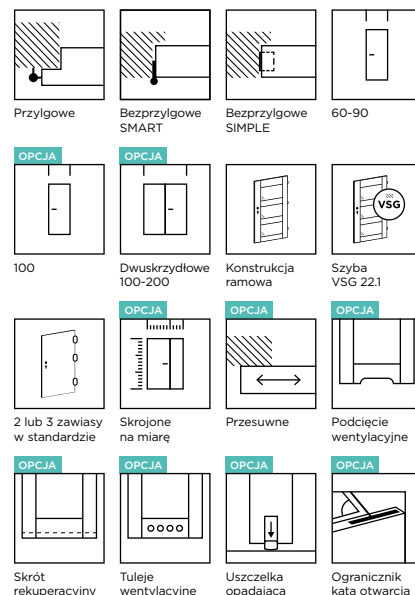

DOSTĘPNE KOLORY:

GRUPA CLPL



Dąb Miodowy 29

PRESTIGE PT-02, CLPL Dąb Hiszpański 28

PRESTIGE PT



KOLOR: CPL Antracyt Uni AB



PT-01



PT-02



PT-03



PT-04



PT-05



PT-06

CENNIK SKRZYDŁA DRZWIOWEGO w zł netto (brutto)

Grupa kolorystyczna	Przylgowe	Bezprzylgowe SMART lub SIMPLE
Szyba: hartowana satyna lub skrzydło pełne		
CPL, CLPL	770,00 (947,10)	840,00 (1033,20)
FF	670,00 (824,10)	740,00 (910,20)
Szyba: VSG 22.1 satyna		
CPL, CLPL	910,00 (1119,30)	980,00 (1205,40)
FF	810,00 (996,30)	880,00 (1082,40)
Szyba: VSG 22.1 czarna		
CPL, CLPL	980,00 (1205,40)	1050,00 (1291,50)
FF	880,00 (1082,40)	950,00 (1168,50)

WYMIARY

- przylgowe, S2×H2 w mm: „60”=644×2030, „70”=744×2030, „80”=844×2030, „90”=944×2030
- bezprzylgowe SMART lub SIMPLE, S2×H2 w mm: „60”=618×2017, „70”=718×2017, „80”=818×2017, „90”=918×2017
- nietypowa szerokość lub nietypowa wysokość wyklucza zastosowanie szyby hartowanej
- rysunki techniczne oraz pozostałe wymiary znajdują się w dziale INFORMACJE TECHNICZNE

OPCJE

SZEROKOŚĆ	
szerokość „100”	50,00 (61,50)
nietypowa szerokość – węższe niż „60”, S2 w mm: min. 420	430,00 (528,90)
nietypowa szerokość – szyba Satin Deco, Lacomat lub VSG 22.1 satyna lub czarna	210,00 (258,30)
WYSOKOŚĆ	
niższe do 60 mm	60,00 (73,80)
niższe powyżej 60 mm – szyba Satin Deco, Lacomat lub VSG 22.1 satyna lub czarna, indywidualna ocena możliwości wykonania	220,00 (270,60)

KONSTRUKCJA I WYPOSAŻENIE

- stabilna konstrukcja ramowa z MDF
- szyba o grubości 4 mm
- zamek i zawiasy:
 - przylgowe: zamek mechaniczny na klucz, zawiasy wzmocnione czopowe Ø15, wkręcane – 3 szt., w kolorze nikiel
 - przylgowe z ościeżnicą ZOS: zamek mechaniczny na klucz, zawiasy czopowe Ø15, wkręcane – 3 szt., w kolorze cynk biały
 - bezprzylgowe SMART: zamek mechaniczny na klucz, zawiasy szczelinowe – 3 szt., w kolorze cynk biały
 - bezprzylgowe SIMPLE: zamek magnetyczny na klucz w kolorze chrom satyna, zawiasy ukryte – 2 szt., w kolorze chrom

OPCJE

ZAMEK	
zmiana zamka na klucz na zamek z blokadą, na wkładkę patentową lub bez dolnego otworu	bez dopłaty
zmiana położenia zamka i dolnego zawiasu – zalecana dla drzwi o nietypowej wysokości	70,00 (86,10)
zmiana koloru zamka magnetycznego z chrom na biały, czarny lub złoty	50,00 (61,50)
reduktor średnicy pręta w zamku magnetycznym z blokadą, 6/4 mm, 35 mm, wymagany – cena za 1 szt., zalecamy montaż dwóch sztuk	3,00 (3,69)
ZAWIASY	
dodatkowy zawias	20,00 (24,60)
zmiana koloru zawiasów w systemie SIMPLE z chrom na biały, czarny lub złoty	bez dopłaty
DRZWI NA MIARĘ	
przesuwne: naścienne, LOFT lub chowane w ścianę	50,00 (61,50)
skośne – indywidualna ocena możliwości wykonania	950,00 (1168,50)
dwuskrzydłowe: skrzydło bierne przylgowe, S2 w mm: 420-609	430,00 (528,90)
skrzydło bierne bezprzylgowe SMART lub SIMPLE, S2 w mm: 420-630	
dwuskrzydłowe: skrzydło bierne przylgowe, S2 w mm: 610, 710, 810, 910	90,00 (110,70)
skrzydło bierne bezprzylgowe SMART lub SIMPLE, S2 w mm: 631, 731, 831, 931	
dwuskrzydłowe: skrzydło bierne przylgowe, S2 w mm: 1010	160,00 (196,80)
skrzydło bierne bezprzylgowe SMART lub SIMPLE, S2 w mm: 1031	
WENTYLACJA	
podcięcie wentylacyjne	30,00 (36,90)
skrót rekuperacyjny 15 mm	60,00 (73,80)
tuleje wentylacyjne:	
- metalowe okrągłe, kolor: nikiel, brąz (szt.)	30,00 (36,90)
- z tworzywa, kwadratowe, kolor: biały, czarny mat, złoty, chrom, chrom satyna (szt.)	16,00 (19,68)
INNE	
uszczelka opadająca	100,00 (123,00)
ogranicznik kąta otwarcia w systemie bezprzylgowym SMART lub SIMPLE, S2 w mm: min. 720	650,00 (799,50)

WARIANTY OŚCIEŻNIC

- stała: drewniana 44 (s. 214), MDF (s. 216)
- regulowana: DIN (s. 224), DUALE (s. 226), ZOS (s. 219)

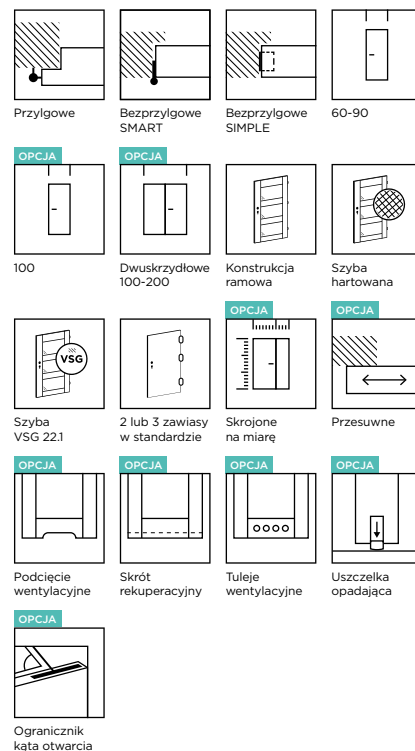

DOSTĘPNE KOLORY:

GRUPA CPL

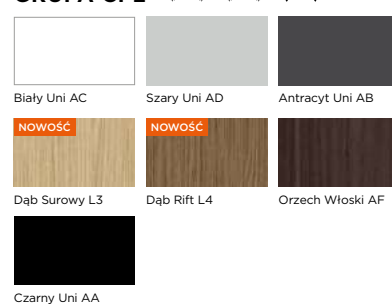

GRUPA CLPL

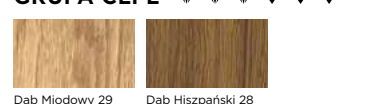

GRUPA FF

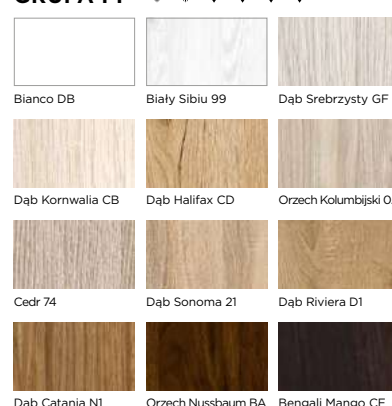

CENNA INFORMACJA

Model nie jest dostępny w wersji „wyższej”. Maksymalna wysokość H2 skrzydła przylgowego wynosi 2030 mm, a skrzydła bezprzylgowego SMART lub SIMPLE 2017 mm.





PRESTIGE PU-02, CPL Czarny Uni-A

PRESTIGE PU /

KOLOR: FF Dąb Kornwalia CB



PU-01



PU-02



PU-03



PU-04



PU-05



PU-06

CENNIK SKRZYDŁA DRZWIOWEGO w zł netto (brutto)

Grupa kolorystyczna	Przylgowe	Bezprzylgowe SMART lub SIMPLE
Szyba: hartowana satyna lub skrzydło pełne		
PP, CPL, CLPL	830,00 (1020,90)	900,00 (1107,00)
FF	665,00 (817,95)	735,00 (904,05)
Szyba: VSG 22.1 satyna		
PP, CPL, CLPL	910,00 (1119,30)	980,00 (1205,40)
FF	745,00 (916,35)	815,00 (1002,45)
Szyba: VSG 22.1 czarna		
PP, CPL, CLPL	950,00 (1168,50)	1020,00 (1254,60)
FF	785,00 (965,55)	855,00 (1051,65)

WYMIARY

- przylgowe, S2xH2 w mm: „60”=644x2030, „70”=744x2030, „80”=844x2030, „90”=944x2030
- bezprzylgowe SMART lub SIMPLE, S2xH2 w mm: „60”=618x2017, „70”=718x2017, „80”=818x2017, „90”=918x2017
- nietyпова szerokość lub nietyпова wysokość wyklucza zastosowanie szyby hartowanej
- rysunki techniczne oraz pozostałe wymiary znajdują się w dziale INFORMACJE TECHNICZNE

OPCJE

SZEROKOŚĆ	
szerokość „100”	50,00 (61,50)
nietyпова szerokość – węższe niż „60”, S2 w mm: min. 420	430,00 (528,90)
nietyпова szerokość – szyba Satin Deco, Lacomat lub VSG 22.1 satyna lub czarna	210,00 (258,30)
WYSOKOŚĆ	
niższe do 60 mm	60,00 (73,80)
niższe powyżej 60 mm – szyba Satin Deco, Lacomat lub VSG 22.1 satyna lub czarna, indywidualna ocena możliwości wykonania	220,00 (270,60)

KONSTRUKCJA I WYPOSAŻENIE

- stabilna konstrukcja ramowa z MDF
- szyba o grubości 4 mm
- zamek i zawiasy:
 - przylgowe: zamek mechaniczny na klucz, zawiasy wzmocnione czopowe Ø15, wkręcane – 3 szt., w kolorze nikiel
 - przylgowe z ościeżnicą ZOS: zamek mechaniczny na klucz, zawiasy czopowe Ø15, wkręcane – 3 szt., w kolorze cynk biały
 - bezprzylgowe SMART: zamek mechaniczny na klucz, zawiasy szczelinowe – 3 szt., w kolorze cynk biały
 - bezprzylgowe SIMPLE: zamek magnetyczny na klucz w kolorze chrom satyna, zawiasy ukryte – 2 szt., w kolorze chrom

OPCJE

ZAMEK	
zmiana zamka na klucz na zamek z blokadą, na wkładkę patentową lub bez dolnego otworu	bez dopłaty
zmiana położenia zamka i dolnego zawiasu – zalecana dla drzwi o nietyповej wysokości	70,00 (86,10)
zmiana koloru zamka magnetycznego z chrom na biały, czarny lub złoty	50,00 (61,50)
reduktor średnicy pręta w zamku magnetycznym z blokadą, 6/4 mm, 35 mm, wymagany – cena za 1 szt., zalecamy montaż dwóch sztuk	3,00 (3,69)
ZAWIASY	
dodatkowy zawias	20,00 (24,60)
zmiana koloru zawiasów w systemie SIMPLE z chrom na biały, czarny lub złoty	bez dopłaty
DRZWI NA MIARĘ	
przesuwne: naścienne, LOFT lub chowane w ścianę	50,00 (61,50)
skośne – indywidualna ocena możliwości wykonania	950,00 (1168,50)
dwuskrzydłowe: skrzydło bierne przylgowe, S2 w mm: 420-609	430,00 (528,90)
skrzydło bierne bezprzylgowe SMART lub SIMPLE, S2 w mm: 420-630	
dwuskrzydłowe: skrzydło bierne przylgowe, S2 w mm: 610, 710, 810, 910	90,00 (110,70)
skrzydło bierne bezprzylgowe SMART lub SIMPLE, S2 w mm: 631, 731, 831, 931	
dwuskrzydłowe: skrzydło bierne przylgowe, S2 w mm: 1010	160,00 (196,80)
skrzydło bierne bezprzylgowe SMART lub SIMPLE, S2 w mm: 1031	
WENTYLACJA	
podcięcie wentylacyjne	30,00 (36,90)
skrót rekuperacyjny 15 mm	60,00 (73,80)
tuleje wentylacyjne:	
- metalowe okrągłe, kolor: nikiel, brąz (szt.)	30,00 (36,90)
- z tworzywa, kwadratowe, kolor: biały, czarny mat, złoty, chrom, chrom satyna (szt.)	16,00 (19,68)
INNE	
uszczelka opadająca	100,00 (123,00)
ogranicznik kąta otwarcia w systemie bezprzylgowym SMART lub SIMPLE, S2 w mm: min. 720	650,00 (799,50)

WARIANTY OŚCIEŻNIC

- stała: drewniana 44 (s. 214), MDF (s. 216)
- regulowana: DIN (s. 224), DUALE (s. 226), ZOS (s. 219)

CENNA INFORMACJA

Model nie jest dostępny w wersji „wyższej”. Maksymalna wysokość H2 skrzydła przylgowego wynosi 2030 mm, a skrzydła bezprzylgowego SMART lub SIMPLE 2017 mm.

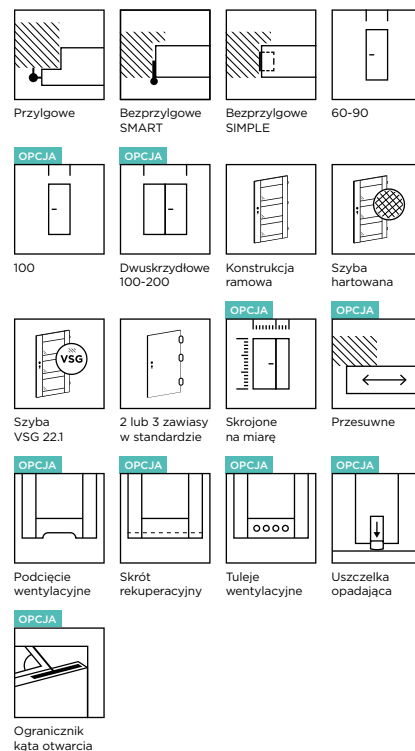

DOSTĘPNE KOLORY:

GRUPA PP

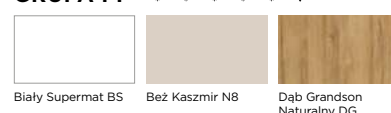

GRUPA CPL

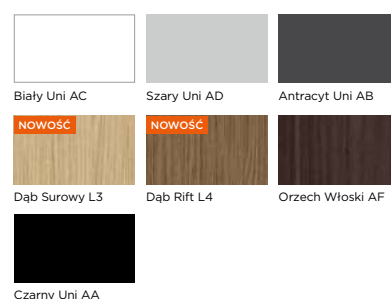

GRUPA CLPL



GRUPA FF

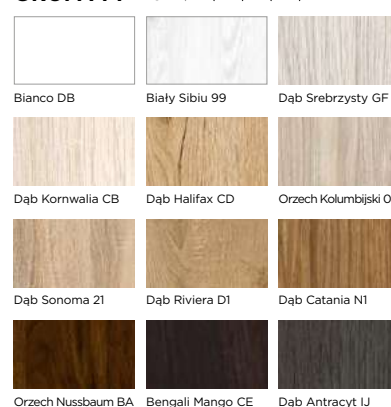

PRESTIGE PW-01, FF Bianco DB

PRESTIGE
PW /



KOLOR: CPL Czarny Uni AA



PW-01

PW-02

PW-03

CENNIK SKRZYDŁA DRZWIOWEGO w zł netto (brutto)

Grupa kolorystyczna	Przylgowe	Bezprzylgowe SMART lub SIMPLE
Szyba: hartowana satyna lub skrzydło pełne		
PP, CPL, CLPL	760,00 (934,80)	830,00 (1020,90)
FF	610,00 (750,30)	680,00 (836,40)
Szyba: VSG 22.1 satyna		
PP, CPL, CLPL	880,00 (1082,40)	950,00 (1168,50)
FF	730,00 (897,90)	800,00 (984,00)
Szyba: VSG 22.1 czarna		
PP, CPL, CLPL	940,00 (1156,20)	1010,00 (1242,30)
FF	790,00 (971,70)	860,00 (1057,80)

WYMIARY

- przylgowe, S2xH2 w mm: „60”=644x2030, „70”=744x2030, „80”=844x2030, „90”=944x2030
- bezprzylgowe SMART lub SIMPLE, S2xH2 w mm: „60”=618x2017, „70”=718x2017, „80”=818x2017, „90”=918x2017
- nietyпова szerokość lub nietyпова wysokość wyklucza zastosowanie szyby hartowanej
- rysunki techniczne oraz pozostałe wymiary znajdują się w dziale INFORMACJE TECHNICZNE

OPCJE

SZEROKOŚĆ	
szerokość „100”	50,00 (61,50)
nietyпова szerokość – węższe niż „60”, S2 w mm: min. 420	430,00 (528,90)
nietyпова szerokość – szyba Satin Deco, Lacomat lub VSG 22.1 satyna lub czarna	210,00 (258,30)
WYSOKOŚĆ	
niższe do 60 mm	60,00 (73,80)
niższe powyżej 60 mm – szyba Satin Deco, Lacomat lub VSG 22.1 satyna lub czarna, indywidualna ocena możliwości wykonania	220,00 (270,60)

KONSTRUKCJA I WYPOSAŻENIE

- stabilna konstrukcja ramowa z MDF
- szyba o grubości 4 mm
- zamek i zawiasy:
 - przylgowe: zamek mechaniczny na klucz, zawiasy wzmocnione czopowe Ø15, wkręcane – 3 szt., w kolorze nikiel
 - przylgowe z ościeżnicą ZOS: zamek mechaniczny na klucz, zawiasy czopowe Ø15, wkręcane – 3 szt., w kolorze cynk biały
 - bezprzylgowe SMART: zamek mechaniczny na klucz, zawiasy szczelinowe – 3 szt., w kolorze cynk biały
 - bezprzylgowe SIMPLE: zamek magnetyczny na klucz w kolorze chrom satyna, zawiasy ukryte – 2 szt., w kolorze chrom

OPCJE

ZAMEK	
zmiana zamka na klucz na zamek z blokadą, na wkładkę patentową lub bez dolnego otworu	bez dopłaty
zmiana położenia zamka i dolnego zawiasu – zalecana dla drzwi o nietyповej wysokości	70,00 (86,10)
zmiana koloru zamka magnetycznego z chrom na biały, czarny lub złoty	50,00 (61,50)
reduktor średnicy pręta w zamku magnetycznym z blokadą, 6/4 mm, 35 mm, wymagany – cena za 1 szt., zalecamy montaż dwóch sztuk	3,00 (3,69)
ZAWIASY	
dodatkowy zawias	20,00 (24,60)
zmiana koloru zawiasów w systemie SIMPLE z chrom na biały, czarny lub złoty	bez dopłaty
DRZWI NA MIARĘ	
przesuwne: naścienne, LOFT lub chowane w ścianę	50,00 (61,50)
skośne – indywidualna ocena możliwości wykonania	950,00 (1168,50)
dwuskrzydłowe: skrzydło bierne przylgowe, S2 w mm: 420-609	430,00 (528,90)
skrzydło bierne bezprzylgowe SMART lub SIMPLE, S2 w mm: 420-630	
dwuskrzydłowe: skrzydło bierne przylgowe, S2 w mm: 610, 710, 810, 910	90,00 (110,70)
skrzydło bierne bezprzylgowe SMART lub SIMPLE, S2 w mm: 631, 731, 831, 931	
dwuskrzydłowe: skrzydło bierne przylgowe, S2 w mm: 1010	160,00 (196,80)
skrzydło bierne bezprzylgowe SMART lub SIMPLE, S2 w mm: 1031	
WENTYLACJA	
podcięcie wentylacyjne	30,00 (36,90)
skrót rekuperacyjny 15 mm	60,00 (73,80)
tuleje wentylacyjne:	
- metalowe okrągłe, kolor: nikiel, brąz (szt.)	30,00 (36,90)
- z tworzywa, kwadratowe, kolor: biały, czarny mat, złoty, chrom, chrom satyna (szt.)	16,00 (19,68)
INNE	
uszczelka opadająca	100,00 (123,00)
ogranicznik kąta otwarcia w systemie bezprzylgowym SMART lub SIMPLE, S2 w mm: min. 720	650,00 (799,50)

WARIANTY OŚCIEŻNIC

- stała: drewniana 44 (s. 214), MDF (s. 216)
- regulowana: DIN (s. 224), DUALE (s. 226), ZOS (s. 219)

CENNA INFORMACJA

Model nie jest dostępny w wersji „wyższej”. Maksymalna wysokość H2 skrzydła przylgowego wynosi 2030 mm, a skrzydła bezprzylgowego SMART lub SIMPLE 2017 mm.

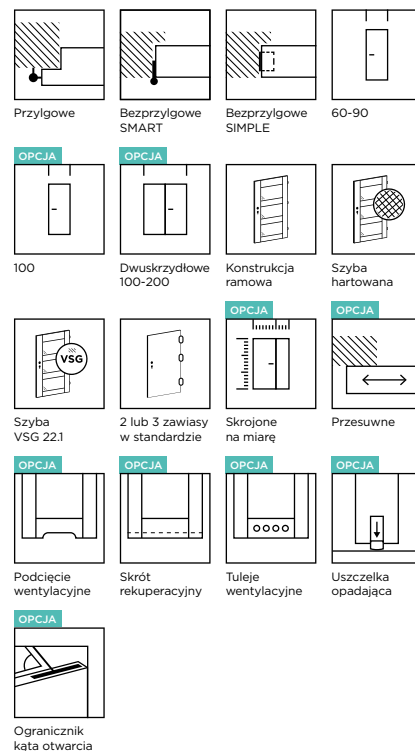

DOSTĘPNE KOLORY:

GRUPA PP

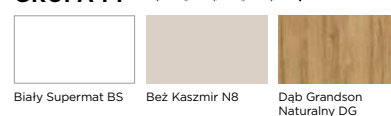

GRUPA CPL

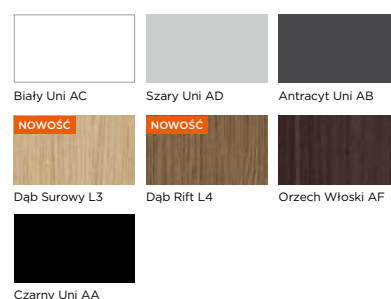

GRUPA CLPL

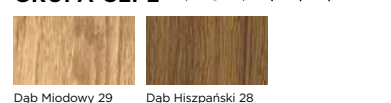

GRUPA FF

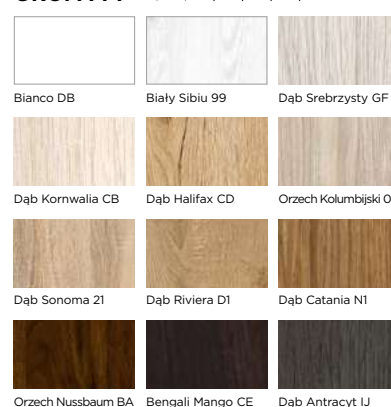

PRESTIGE PX-02, FF Dąb Catania N1

PRESTIGE
PX /



KOLOR: FF Dąb Śnieżny N2



PX-01

PX-02

PX-03

PX-04

PX-05

PX-06

PX-07

PX-08

CENNIK SKRZYDŁA DRZWIOWEGO w zł netto (brutto)

Grupa kolorystyczna	Przylgowe	Bezprzylgowe SMART lub SIMPLE
Szyba: hartowana satyna lub skrzydło pełne		
PP	825,00 (1014,75)	895,00 (1100,85)
FF	660,00 (811,80)	730,00 (897,90)
Szyba: VSG 22.1 satyna		
PP	965,00 (1186,95)	1035,00 (1273,05)
FF	800,00 (984,00)	870,00 (1070,10)
Szyba: VSG 22.1 czarna		
PP	1035,00 (1273,05)	1105,00 (1359,15)
FF	870,00 (1070,10)	940,00 (1156,20)

WYMIARY

- pryglowe, S2xH2 w mm: „60”=644x2030, „70”=744x2030, „80”=844x2030, „90”=944x2030
- bezprzyglowe SMART lub SIMPLE, S2xH2 w mm: „60”=618x2017, „70”=718x2017, „80”=818x2017, „90”=918x2017
- nietykowa szerokość lub nietykowa wysokość wyklucza zastosowanie szyby hartowanej
- rysunki techniczne oraz pozostałe wymiary znajdują się w dziale INFORMACJE TECHNICZNE

OPCJE

SZEROKOŚĆ	
szerokość „100”	50,00 (61,50)
nietykowa szerokość – węższe niż „60”, S2 w mm: min. 420	430,00 (528,90)
nietykowa szerokość – szyba Satin Deco, Lacomat lub VSG 22.1 satyna lub czarna	210,00 (258,30)
WYSOKOŚĆ	
niższe do 60 mm	60,00 (73,80)
niższe powyżej 60 mm – szyba Satin Deco, Lacomat lub VSG 22.1 satyna lub czarna, indywidualna ocena możliwości wykonania	220,00 (270,60)

KONSTRUKCJA I WYPOSAŻENIE

- stabilna konstrukcja ramowa z MDF
- szyba o grubości 4 mm
- zamek i zawiasy:
 - pryglowe: zamek mechaniczny na klucz, zawiasy wzmocnione czopowe Ø15, wkręcane – 3 szt., w kolorze nikiel
 - pryglowe z ościeżnicą ZOS: zamek mechaniczny na klucz, zawiasy czopowe Ø15, wkręcane – 3 szt., w kolorze cynk biały
 - bezprzyglowe SMART: zamek mechaniczny na klucz, zawiasy szczelinowe – 3 szt., w kolorze cynk biały
 - bezprzyglowe SIMPLE: zamek magnetyczny na klucz w kolorze chrom satyna, zawiasy ukryte – 2 szt., w kolorze chrom

OPCJE

ZAMEK	
zmiana zamka na klucz na zamek z blokadą, na wkładkę patentową lub bez dolnego otworu	bez dopłaty
zmiana położenia zamka i dolnego zawiasu – zalecana dla drzwi o nietykowej wysokości	70,00 (86,10)
zmiana koloru zamka magnetycznego z chrom na biały, czarny lub złoty	50,00 (61,50)
reduktor średnicy pręta w zamku magnetycznym z blokadą, 6/4 mm, 35 mm, wymagany – cena za 1 szt., zalecamy montaż dwóch sztuk	3,00 (3,69)
ZAWIASY	
dotychczasowy zawias	20,00 (24,60)
zmiana koloru zawiasów w systemie SIMPLE z chrom na biały, czarny lub złoty	bez dopłaty
DRZWI NA MIARĘ	
przesuwne: naścienne, LOFT lub chowane w ścianę	50,00 (61,50)
skośne – indywidualna ocena możliwości wykonania	950,00 (1168,50)
dwuskrzydłowe: skrzydło bierne przylgowe, S2 w mm: 420-609	430,00 (528,90)
skrzydło bierne bezprzyglowe SMART lub SIMPLE, S2 w mm: 420-630	
dwuskrzydłowe: skrzydło bierne przylgowe, S2 w mm: 610, 710, 810, 910	90,00 (110,70)
skrzydło bierne bezprzyglowe SMART lub SIMPLE, S2 w mm: 631, 731, 831, 931	
dwuskrzydłowe: skrzydło bierne przylgowe, S2 w mm: 1010	160,00 (196,80)
skrzydło bierne bezprzyglowe SMART lub SIMPLE, S2 w mm: 1031	
WENTYLACJA	
podcięcie wentylacyjne	30,00 (36,90)
skrót rekuperacyjny 15 mm	60,00 (73,80)
tuleje wentylacyjne:	
- metalowe okrągłe, kolor: nikiel, brąz (szt.)	30,00 (36,90)
- z tworzywa, kwadratowe, kolor: biały, czarny mat, złoty, chrom, chrom satyna (szt.)	16,00 (19,68)
INNE	
uszczelka opadająca	100,00 (123,00)
ogranicznik kąta otwarcia w systemie bezprzyglowym SMART lub SIMPLE, S2 w mm: min. 720	650,00 (799,50)

WARIANTY OŚCIEŻNIC

- stała: drewniana 44 (s. 214), MDF (s. 216)
- regulowana: DIN (s. 224), DUALE (s. 226), ZOS (s. 219)

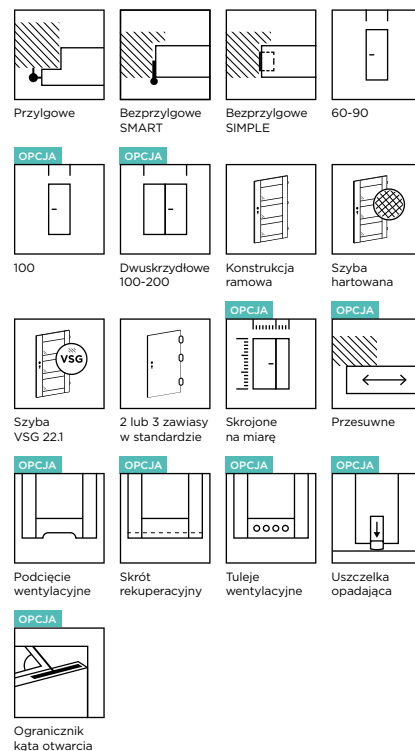

DOSTĘPNE KOLORY:

GRUPA PP



Dąb Grandson Naturalny DG

GRUPA FF



Bianco DB



Dąb Śnieżny N2



Dąb Srebrzysty GF



Dąb Catania NI

CENNA INFORMACJA

Model nie jest dostępny w wersji „wyższej”. Maksymalna wysokość H2 skrzydła przylgowego wynosi 2030 mm, a skrzydła bezprzylgowego SMART lub SIMPLE 2017 mm.



PRESTIGE PY-02, FF Dąb Śnieżny N2

PRESTIGE PY /



KOLOR: FF Dąb Śnieżny N2



PY-01

PY-02

PY-03

PY-04

PY-05

PY-06

PY-07

PY-08

CENNIK SKRZYDŁA DRZWIOWEGO w zł netto (brutto)

Grupa kolorystyczna	Przylgowe	Bezprzylgowe SMART lub SIMPLE
Szyba: hartowana satyna lub skrzydło pełne		
PP	780,00 (959,40)	850,00 (1045,50)
FF	630,00 (774,90)	700,00 (861,00)
Szyba: VSG 22.1 satyna		
PP	970,00 (1193,10)	1040,00 (1279,20)
FF	820,00 (1008,60)	890,00 (1094,70)
Szyba: VSG 22.1 czarna		
PP	1065,00 (1309,95)	1135,00 (1396,05)
FF	915,00 (1125,45)	985,00 (1211,55)

WYMIARY

- przyłgowe, S2×H2 w mm: „60”=644×2030, „70”=744×2030, „80”=844×2030, „90”=944×2030
- bezprzylgowe SMART lub SIMPLE, S2×H2 w mm: „60”=618×2017, „70”=718×2017, „80”=818×2017, „90”=918×2017
- nietyпова szerokość lub nietyпова wysokość wyklucza zastosowanie szyby hartowanej
- rysunki techniczne oraz pozostałe wymiary znajdują się w dziale INFORMACJE TECHNICZNE

OPCJE

SZEROKOŚĆ	
szerokość „100”	50,00 (61,50)
nietyпова szerokość – węższe niż „60”, S2 w mm: min. 420	430,00 (528,90)
nietyпова szerokość – szyba Satin Deco, Lacomat lub VSG 22.1 satyna lub czarna	210,00 (258,30)
WYSOKOŚĆ	
niższe do 60 mm	60,00 (73,80)
niższe powyżej 60 mm – szyba Satin Deco, Lacomat lub VSG 22.1 satyna lub czarna, indywidualna ocena możliwości wykonania	220,00 (270,60)

KONSTRUKCJA I WYPOSAŻENIE

- stabilna konstrukcja ramowa z MDF
- szyba o grubości 4 mm
- zamek i zawiasy:
 - przyłgowe: zamek mechaniczny na klucz, zawiasy wzmocnione czopowe Ø15, wkręcane – 3 szt., w kolorze nikiel
 - przyłgowe z ościeżnicą ZOS: zamek mechaniczny na klucz, zawiasy czopowe Ø15, wkręcane – 3 szt., w kolorze cynk biały
 - bezprzylgowe SMART: zamek mechaniczny na klucz, zawiasy szczelinowe – 3 szt., w kolorze cynk biały
 - bezprzylgowe SIMPLE: zamek magnetyczny na klucz w kolorze chrom satyna, zawiasy ukryte – 2 szt., w kolorze chrom

OPCJE

ZAMEK	
zmiana zamka na klucz na zamek z blokadą, na wkładkę patentową lub bez dolnego otworu	bez dopłaty
zmiana położenia zamka i dolnego zawiasu – zalecana dla drzwi o nietyповej wysokości	70,00 (86,10)
zmiana koloru zamka magnetycznego z chrom na biały, czarny lub złoty	50,00 (61,50)
reduktor średnicy pręta w zamku magnetycznym z blokadą, 6/4 mm, 35 mm, wymagany – cena za 1 szt., zalecamy montaż dwóch sztuk	3,00 (3,69)
ZAWIASY	
dotłdkowy zawias	20,00 (24,60)
zmiana koloru zawiasów w systemie SIMPLE z chrom na biały, czarny lub złoty	bez dopłaty
DRZWI NA MIARĘ	
przesuwne: naścienne, LOFT lub chowane w ścianę	50,00 (61,50)
skośne – indywidualna ocena możliwości wykonania	950,00 (1168,50)
dwuskrzydłowe: skrzydło bierne przylgowe, S2 w mm: 420-609	430,00 (528,90)
skrzydło bierne bezprzylgowe SMART lub SIMPLE, S2 w mm: 420-630	
dwuskrzydłowe: skrzydło bierne przylgowe, S2 w mm: 610, 710, 810, 910	90,00 (110,70)
skrzydło bierne bezprzylgowe SMART lub SIMPLE, S2 w mm: 631, 731, 831, 931	
dwuskrzydłowe: skrzydło bierne przylgowe, S2 w mm: 1010	160,00 (196,80)
skrzydło bierne bezprzylgowe SMART lub SIMPLE, S2 w mm: 1031	
WENTYLACJA	
podcięcie wentylacyjne	30,00 (36,90)
skrót rekuperacyjny 15 mm	60,00 (73,80)
tuleje wentylacyjne:	
- metalowe okrągłe, kolor: nikiel, brąz (szt.)	30,00 (36,90)
- z tworzywa, kwadratowe, kolor: biały, czarny mat, złoty, chrom, chrom satyna (szt.)	16,00 (19,68)
INNE	
uszczelka opadająca	100,00 (123,00)
ogranicznik kąta otwarcia w systemie bezprzylgowym SMART lub SIMPLE, S2 w mm: min. 720	650,00 (799,50)

WARIANTY OŚCIEŻNIC

- stała: drewniana 44 (s. 214), MDF (s. 216)
- regulowana: DIN (s. 224), DUALE (s. 226), ZOS (s. 219)

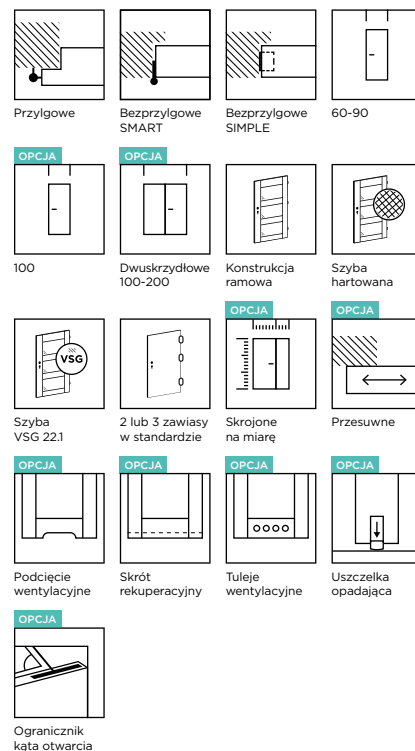

DOSTĘPNE KOLORY:

GRUPA PP



Dąb Grandson Naturalny DG

GRUPA FF



Bianco DB



Dąb Śnieżny N2



Dąb Srebrzysty GF



Dąb Catania NI

CENNA INFORMACJA

Model nie jest dostępny w wersji „wyższej”. Maksymalna wysokość H2 skrzydła przylgowego wynosi 2030 mm, a skrzydła bezprzylgowego SMART lub SIMPLE 2017 mm.





PRESTIGE PZ-05, FF Dąb Halifax CD

PRESTIGE PZ /

KOLOR: FF Dąb Antracyt IJ



PZ-01



PZ-02



PZ-03



PZ-04



PZ-05



PZ-06

CENNIK SKRZYDŁA DRZWIOWEGO w zł netto (brutto)

Grupa kolorystyczna	Przylgowe	Bezprzylgowe SMART lub SIMPLE
Szyba: hartowana satyna lub skrzydło pełne		
PP, CPL, CLPL	765,00 (940,95)	835,00 (1027,05)
FF	620,00 (762,60)	690,00 (848,70)
Szyba: VSG 22.1 satyna		
PP, CPL, CLPL	875,00 (1076,25)	945,00 (1162,35)
FF	730,00 (897,90)	800,00 (984,00)
Szyba: VSG 22.1 czarna		
PP, CPL, CLPL	930,00 (1143,90)	1000,00 (1230,00)
FF	785,00 (965,55)	855,00 (1051,65)

WYMIARY

- przylgowe, S2×H2 w mm: „60”=644×2030, „70”=744×2030, „80”=844×2030, „90”=944×2030
- bezprzylgowe SMART lub SIMPLE, S2×H2 w mm: „60”=618×2017, „70”=718×2017, „80”=818×2017, „90”=918×2017
- nietypowa szerokość lub nietypowa wysokość wyklucza zastosowanie szyby hartowanej
- rysunki techniczne oraz pozostałe wymiary znajdują się w dziale INFORMACJE TECHNICZNE

OPCJE

SZEROKOŚĆ	
szerokość „100”	50,00 (61,50)
nietypowa szerokość – węższe niż „60”, S2 w mm: min. 420	430,00 (528,90)
nietypowa szerokość – szyba Satin Deco, Lacomat lub VSG 22.1 satyna lub czarna	210,00 (258,30)
WYSOKOŚĆ	
niższe do 60 mm	60,00 (73,80)
niższe powyżej 60 mm – szyba Satin Deco, Lacomat lub VSG 22.1 satyna lub Czarna, indywidualna ocena możliwości wykonania	220,00 (270,60)
wyższe do 470 mm, szyba Satin Deco, Lacomat lub VSG 22.1 satyna lub Czarna, indywidualna ocena możliwości wykonania, w skrzydle wyższym od 110 mm należy uwzględnić dopłatę za dodatkowy zawias	270,00 (332,10)

KONSTRUKCJA I WYPOSAŻENIE

- stabilna konstrukcja ramowa z MDF
- szyba o grubości 4 mm
- zamek i zawiasy:
 - przylgowe: zamek mechaniczny na klucz, zawiasy wzmocnione czopowe Ø15, wkręcane – 3 szt., w kolorze nikiel
 - przylgowe z ościeżnicą ZOS: zamek mechaniczny na klucz, zawiasy czopowe Ø15, wkręcane – 3 szt., w kolorze cynk biały
 - bezprzylgowe SMART: zamek mechaniczny na klucz, zawiasy szczelinowe – 3 szt., w kolorze cynk biały
 - bezprzylgowe SIMPLE: zamek magnetyczny na klucz w kolorze chrom satyna, zawiasy ukryte – 2 szt., w kolorze chrom

OPCJE

ZAMEK	
zmiana zamka na klucz na zamek z blokadą, na wkładkę patentową lub bez dolnego otworu	bez dopłaty
zmiana położenia zamka i dolnego zawiasu – zalecana dla drzwi o nietypowej wysokości	70,00 (86,10)
zmiana koloru zamka magnetycznego z chrom na biały, czarny lub złoty	50,00 (61,50)
reduktor średnicy pręta w zamku magnetycznym z blokadą, 6/4 mm, 35 mm, wymagany – cena za 1 szt., zalecamy montaż dwóch sztuk	3,00 (3,69)
ZAWIASY	
dodatkowy zawias	20,00 (24,60)
zmiana koloru zawiasów w systemie SIMPLE z chrom na biały, czarny lub złoty	bez dopłaty
DRZWI NA MIARĘ	
przesuwne: naścienne, LOFT lub chowane w ścianę	50,00 (61,50)
skośne – indywidualna ocena możliwości wykonania	950,00 (1168,50)
dwuskrzydłowe: skrzydło bierne przylgowe, S2 w mm: 420-609	430,00 (528,90)
skrzydło bierne bezprzylgowe SMART lub SIMPLE, S2 w mm: 420-630	
dwuskrzydłowe: skrzydło bierne przylgowe, S2 w mm: 610, 710, 810, 910	90,00 (110,70)
skrzydło bierne bezprzylgowe SMART lub SIMPLE, S2 w mm: 631, 731, 831, 931	
dwuskrzydłowe: skrzydło bierne przylgowe, S2 w mm: 1010	160,00 (196,80)
skrzydło bierne bezprzylgowe SMART lub SIMPLE, S2 w mm: 1031	
WENTYLACJA	
podcięcie wentylacyjne	30,00 (36,90)
skrót rekuperacyjny 15 mm	60,00 (73,80)
tuleje wentylacyjne:	
- metalowe okrągłe, kolor: nikiel, brąz (szt.)	30,00 (36,90)
- z tworzywa, kwadratowe, kolor: biały, czarny mat, złoty, chrom, chrom satyna (szt.)	16,00 (19,68)
INNE	
uszczelka opadająca	100,00 (123,00)
ogranicznik kąta otwarcia w systemie bezprzylgowym SMART lub SIMPLE, S2 w mm: min. 720	650,00 (799,50)

WARIANTY OŚCIEŻNIC

- stała: drewniana 44 (s. 214), MDF (s. 216)
- regulowana: DIN (s. 224), DUALE (s. 226), ZOS (s. 219)

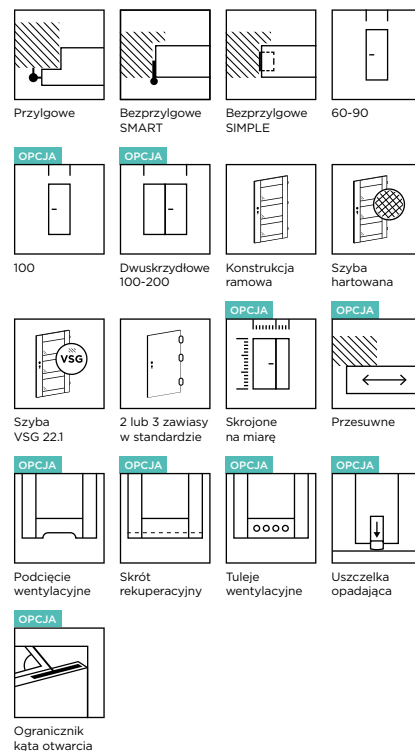

DOSTĘPNE KOLORY:

GRUPA PP

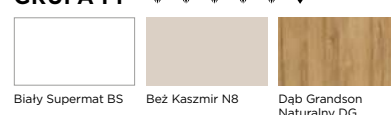

GRUPA CPL

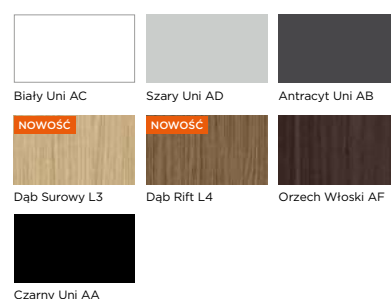

GRUPA CLPL



GRUPA FF

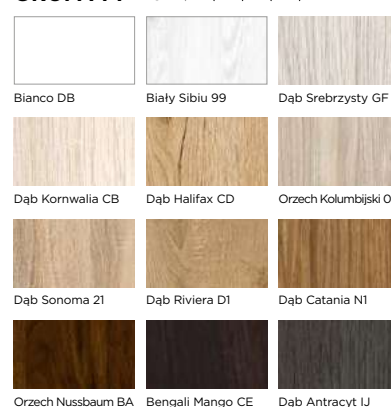

BASIC PRESTON 01, FF Dąb Kornwalia CB



DRZWI WEWNĘTRZNE

/ **BASIC**

Ponadczasowe, wytrzymałe i funkcjonalne. Drzwi z kolekcji BASIC doskonale komponują się z każdą przestrzenią, zarówno domową, jak i biurową. Dostępne w szerokiej gamie kolorów i przeszkleń.

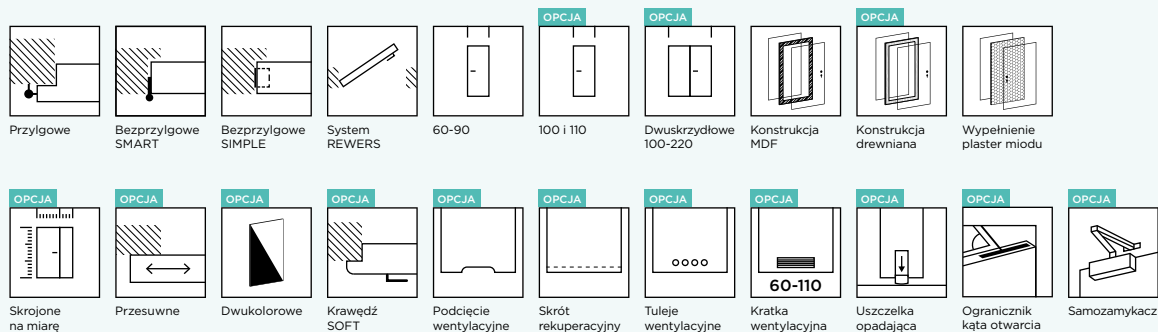

BASIC STANDARD 01, FF Dąb Halifax CD
ościeżnica CPL Czarny Uni AA

BASIC STANDARD 01

WYPEŁNIENIE: PLASTER MIODU

CENNIK SKRZYDŁA DRZWIOWEGO w zł netto (brutto)

Grupa kolorystyczna	Przyłgowe	Bezprzylgowe SMART lub przyłga odwrócona REWERS
laminat HPL	1220,00 (1500,60)	1290,00 (1586,70)
PP, CPL, CLPL	416,00 (511,68)	486,00 (597,78)
FF	298,00 (366,54)	368,00 (452,64)
LAK	220,00 (270,60)	290,00 (356,70)

WYMIARY

- przyłgowe, S2×H2 w mm: „60”=644×2030, „70”=744×2030, „80”=844×2030, „90”=944×2030
- bezprzylgowe SMART lub SIMPLE, S2×H2 w mm: „60”=618×2017, „70”=718×2017, „80”=818×2017, „90”=918×2017
- przyłga odwrócona REWERS, S2×H2 w mm: „60”=644×2029, „70”=744×2029, „80”=844×2029, „90”=944×2029
- drzwi BASIC z ramiakiem drewnianym można skrócić samodzielnie o maks. 60 mm, z ramiakiem MDF o maks. 30 mm. Konstrukcja drzwi przesuwnych i dwuskrzydłowych uniemożliwia ich samodzielne skrócenie
- rysunki techniczne oraz pozostałe wymiary znajdują się w dziale INFORMACJE TECHNICZNE

OPCJE

SZEROKOŚĆ

szerokość „100” lub „110”	50,00 (61,50)
nietyпова szerokość - węższe do 5 mm od wymiaru standardowego	70,00 (86,10)
nietyпова szerokość - S2 w mm: min. 244, maks. 1144	95,00 (116,85)

WYSOKOŚĆ

niższe do 60 mm	50,00 (61,50)
niższe powyżej 60 mm	60,00 (73,80)
wyższe do 10 mm	60,00 (73,80)
wyższe do 450 mm - nie dotyczy grupy kolorystycznej LAK, w skrzydle wyższym od 110 mm należy uwzględnić dopłatę za dodatkowy zawias	170,00 (209,10)



STANDARD 01, plaster miodu
FF Dąb Srebrzysty GF

KONSTRUKCJA I WYPOSAŻENIE

- ramiak MDF
- wypełnienie: stabilizująca warstwa „plaster miodu”
- powierzchnia z płyty HDF o grubości 3 mm
- zamek i zawiasy:
 - przylgowe: zamek mechaniczny na klucz, zawiasy czopowe Ø15, wkręcane – 2 szt., w szer. „90” – 3 szt., w kolorze cynk biały (gr. kol. FF i LAK) oraz nikiel (gr. kol. PP, CPL, CLPL, HPL)
 - przylgowe z ościeżnicą stalową: zamek mechaniczny na klucz, zawiasy czopowe Ø15, wkręcane – 2 szt., w szer. „90” – 3 szt., w kolorze cynk biały
 - przylgowe z ościeżnicą stalową: zamek mechaniczny na klucz, zawiasy Ø13,5 wkręcane – 2 szt., w szer. „90” – 3 szt., w kolorze cynk biały
 - bezprzylgowe SMART: zamek mechaniczny na klucz, zawiasy szczelinowe – 3 szt., w kolorze cynk biały
 - bezprzylgowe SIMPLE: zamek magnetyczny na klucz w kolorze chrom satyna, zawiasy ukryte – 2 szt., w kolorze chrom
 - przyłga odwrócona REWERS: zamek magnetyczny na klucz w kolorze chrom satyna, zawiasy ukryte – 2 szt., w kolorze chrom

OPCJE

KONSTRUKCJA	
ramiak drewniany	80,00 (98,40)
felc 20 mm	60,00 (73,80)
ZAMEK	
zmiana zamka na klucz na zamek z blokadą, na wkładkę patentową lub bez dolnego otworu	bez dopłaty
zmiana położenia zamka i dolnego zawiasu – zalecana do drzwi o nietypowej wysokości	70,00 (86,10)
zmiana koloru zamka magnetycznego z chrom na biały, czarny lub złoty	50,00 (61,50)
reduktor średnicy pręta w zamku magnetycznym z blokadą, 6/4 mm, 35 mm, wymagany – cena za 1 szt., zalecamy montaż dwóch sztuk	3,00 (3,69)
ZAWIASY	
dodatkowy zawias	20,00 (24,60)
zmiana koloru zawiasów w systemie SIMPLE z chrom na biały, czarny lub złoty	bez dopłaty
zmiana koloru zawiasów w systemie REWERS z chrom na biały, czarny lub złoty	200,00 (246,00)
DRZWI NA MIARĘ	
przesuwne: naścienne lub chowane w ścianę	50,00 (61,50)
przesuwne: MAGIC	100,00 (123,00)
dwukolorowe w ramach jednej grupy kolorystycznej	50%
skośne – indywidualna ocena możliwości wykonania	400,00 (492,00)
dwuskrzydłowe: skrzydło bierne przylgowe, S2 w mm: 244-609	
skrzydło bierne bezprzylgowe SMART lub SIMPLE, S2 w mm: 244-630	185,00 (227,55)
- należy uwzględnić dopłatę za ramiak drewniany	
dwuskrzydłowe: skrzydło bierne przylgowe, S2 w mm: 610, 710, 810, 910	
skrzydło bierne bezprzylgowe SMART lub SIMPLE, S2 w mm: 631, 731, 831, 931	90,00 (110,70)
- należy uwzględnić dopłatę za ramiak drewniany	
dwuskrzydłowe: skrzydło bierne przylgowe, S2 w mm: 1010, 1110	
skrzydło bierne bezprzylgowe SMART lub SIMPLE, S2 w mm: 1031, 1131	140,00 (172,20)
- należy uwzględnić dopłatę za ramiak drewniany	
obrzeże CONTRAST	55,00 (67,65)
obrzeże CONTRAST ABS w systemie bezprzylgowym	90,00 (110,70)
obrzeże CONTRAST ABS w systemie przylgowym	150,00 (184,50)
krawędź SOFT w systemie przylgowym	95,00 (116,85)
WENTYLACJA	
podcięcie wentylacyjne	30,00 (36,90)
skrót rekuperacyjny 15 mm	50,00 (61,50)
tuleje wentylacyjne:	
- metalowe okrągłe, kolor: nikiel, brąz (szt.)	30,00 (36,90)
- z tworzywa, kwadratowe, kolor: biały, czarny mat, złoty, chrom, chrom satyna (szt.)	16,00 (19,68)
- z tworzywa, okrągłe, szeroka paleta kolorów (kpl.)	20,00 (24,60)
kratka wentylacyjna:	
- z tworzywa, kolor: biały, srebrny mat, szary, dąb, ciemny brąz	60,00 (73,80)
- ze stali nierdzewnej, kolor: inox, czarny	300,00 (369,00)
INNE	
uszczelka opadająca	100,00 (123,00)
ogranicznik kąta otwarcia w systemie bezprzylgowym SMART lub SIMPLE, S2 w mm: min. 720	650,00 (799,50)
wzmocnienie pod samozamykacz nawierzchniowy	45,00 (55,35)

WARIANTY OŚCIEŻNIC

- stała: drewniana 44 (s. 214), MDF (s. 216)
- regulowana: DIN (s. 224), DUALE (s. 226), ZOS (s. 219)
- stalowa: stała (s. 230), kątowa – duża (s. 230), regulowana (s. 231)

DOSTĘPNE KOLORY:

GRUPA PP

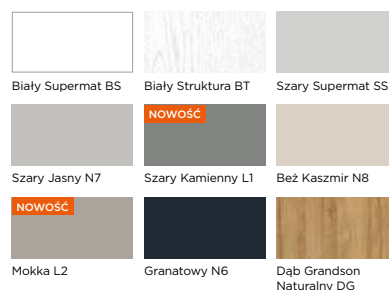

GRUPA CPL

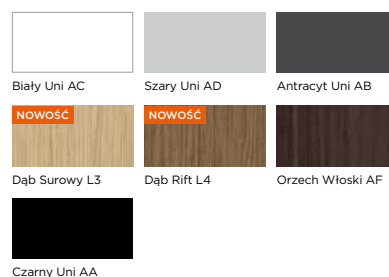

GRUPA CLPL



GRUPA FF

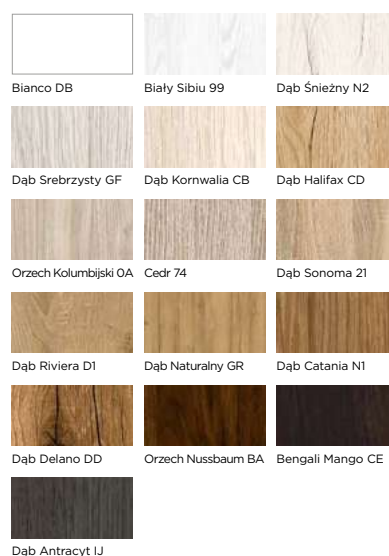

GRUPA LAK

Maksymalna wysokość skrzydła H2 w mm: 2040

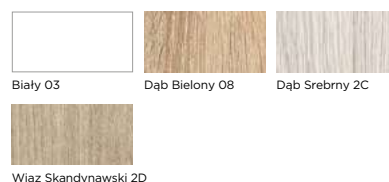

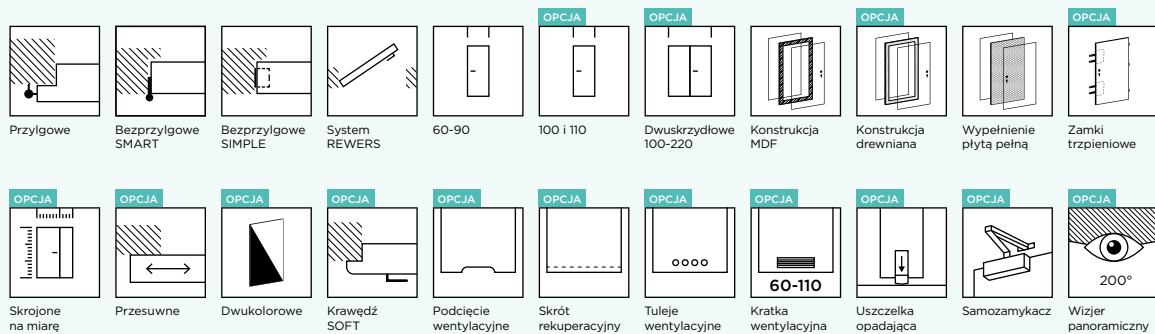

BASIC STANDARD 02, PP Beż-Kaszmir N8

BASIC STANDARD 02

WYPEŁNIENIE: PŁYTA PEŁNA



STANDARD 02, płyta pełna
FF Dąb Srebrzysty GF

CENNIK SKRZYDŁA DRZWIOWEGO w zł netto (brutto)

Grupa kolorystyczna	Przylgowe	Bezprzylgowe SMART lub SIMPLE lub przylga odwrócona REWERS
laminat HPL	1365,00 (1678,95)	1435,00 (1765,05)
PP, CPL, CLPL	561,00 (690,03)	631,00 (776,13)
FF	443,00 (544,89)	513,00 (630,99)
LAK	365,00 (448,95)	435,00 (535,05)

WYMIARY

- przylgowe, S2xH2 w mm: „60”=644x2030, „70”=744x2030, „80”=844x2030, „90”=944x2030
- bezprzylgowe SMART lub SIMPLE, S2xH2 w mm: „60”=618x2017, „70”=718x2017, „80”=818x2017, „90”=918x2017
- przylga odwrócona REWERS, S2xH2 w mm: „60”=644x2029, „70”=744x2029, „80”=844x2029, „90”=944x2029
- drzwi BASIC z ramiakiem drewnianym można skrócić samodzielnie o maks. 60 mm, z ramiakiem MDF o maks. 30 mm. Konstrukcja drzwi przesuwnych i dwuskrzydłowych uniemożliwia ich samodzielne skrócenie
- rysunki techniczne oraz pozostałe wymiary znajdują się w dziale INFORMACJE TECHNICZNE

OPCJE

SZEROKOŚĆ	
szerokość „100” lub „110” – w skrzydle przylgowym „110” należy uwzględnić dopłatę za dodatkowy zawias	50,00 (61,50)
nietyпова szerokość – węższe do 5 mm od wymiaru standardowego	70,00 (86,10)
nietyпова szerokość – S2 w mm: min. 244, maks. 1144	95,00 (116,85)
WYSOKOŚĆ	
niższe do 60 mm	50,00 (61,50)
niższe powyżej 60 mm	60,00 (73,80)
wyższe do 10 mm	60,00 (73,80)
wyższe do 450 mm – nie dotyczy grupy kolorystycznej LAK, w skrzydle wyższym od 110 mm należy uwzględnić dopłatę za dodatkowy zawias	170,00 (209,10)

KONSTRUKCJA I WYPOSAŻENIE

- ramiak MDF
- wypełnienie: płyta pełna
- powierzchnia z płyty HDF o grubości 3 mm
- zamek i zawiasy:
 - przyłgowe: zamek mechaniczny na klucz, zawiasy czopowe Ø15, wkręcane – 3 szt., w kolorze cynk biały (gr. kol. FF i LAK) oraz nikiel (gr. kol. PP, CPL, CLPL, HPL)
 - przyłgowe z ościeżnicą ZOS: zamek mechaniczny na klucz, zawiasy czopowe Ø15, wkręcane – 3 szt.
 - przyłgowe z ościeżnicą stalową: zamek mechaniczny na klucz, zawiasy czopowe Ø13,5, wkręcane – 3 szt., w szer. „90°” – 3 szt., w kolorze cynk biały
 - beprzyłgowe SMART: zamek mechaniczny na klucz, zawiasy szczelinowe – 3 szt., w kolorze cynk biały
 - beprzyłgowe SIMPLE: zamek magnetyczny na klucz w kolorze chrom satyna, zawiasy ukryte – 2 szt., w kolorze chrom
 - przyłga odwrócona REWERS: zamek magnetyczny na klucz w kolorze chrom satyna, zawiasy ukryte – 2 szt., w kolorze chrom

OPCJE

KONSTRUKCJA	
ramiak drewniany	80,00 (98,40)
felc 20 mm	60,00 (73,80)
ZAMEK	
zmiana zamka na klucz na zamek z blokadą, na wkładkę patentową lub bez dolnego otworu	bez dopłaty
zmiana położenia zamka i dolnego zawiasu – zalecana do drzwi o nietypowej wysokości	70,00 (86,10)
zmiana koloru zamka magnetycznego z chrom na biały, czarny lub złoty	50,00 (61,50)
reduktor średnicy pręta w zamku magnetycznym z blokadą, 6/4 mm, 35 mm, wymagany – cena za 1 szt., zalecamy montaż dwóch sztuk	3,00 (3,69)
zmiana zamka w systemie przyłgowym: zamek listwowy w klasie antywłamaniowości RC2 – w komplecie z ościeżnicą z zaczepem listwowym	390,00 (479,70)
zmiana zamka: przygotowanie skrzydła drzwiowego pod montaż zamka Klienta	200,00 (246,00)
zmiana zamka w systemie przyłgowym: zamek trzpieniowy na wkładkę patentową – w komplecie z ościeżnicą z zaczepem regulowanym	50,00 (61,50)
zamek górny trzpieniowy na wkładkę patentową w systemie przyłgowym – w komplecie z ościeżnicą z zaczepem regulowanym górnym	50,00 (61,50)
ZAWIASY	
dodatkowy zawias	20,00 (24,60)
zmiana koloru zawiasów w systemie SIMPLE z chrom na biały, czarny lub złoty	bez dopłaty
zmiana koloru zawiasów w systemie REWERS z chrom na biały, czarny lub złoty	200,00 (246,00)
zmiana zawiasów w systemie przyłgowym: zawiasy czopowe Ø16, regulowane 3D, wkręcane – w komplecie z ościeżnicą z zawiasami 3D	40,00 (49,20)
DRZWI NA MIARĘ	
przesuwne: naścienne, LOFT lub chowane w ścianę	50,00 (61,50)
przesuwne: MAGIC	100,00 (123,00)
dwukolorowe w ramach jednej grupy kolorystycznej	50%
skośne – indywidualna ocena możliwości wykonania	400,00 (492,00)
dwuskrzydłowe: skrzydło bierne przyłgowe, S2 w mm: 244-609 skrzydło bierne beprzyłgowe SMART lub SIMPLE, S2 w mm: 244-630 – należy uwzględnić dopłatę za ramiak drewniany	185,00 (227,55)
dwuskrzydłowe: skrzydło bierne przyłgowe, S2 w mm: 610, 710, 810, 910 skrzydło bierne beprzyłgowe SMART lub SIMPLE, S2 w mm: 631, 731, 831, 931 – należy uwzględnić dopłatę za ramiak drewniany	90,00 (110,70)
dwuskrzydłowe: skrzydło bierne przyłgowe, S2 w mm: 1010, 1110 skrzydło bierne beprzyłgowe SMART lub SIMPLE, S2 w mm: 1031, 1131 – należy uwzględnić dopłatę za ramiak drewniany	140,00 (172,20)
obrzeże CONTRAST	55,00 (67,65)
obrzeże CONTRAST ABS w systemie beprzyłgowym	90,00 (110,70)
obrzeże CONTRAST ABS w systemie przyłgowym NOWOŚĆ	150,00 (184,50)
krawędź SOFT w systemie przyłgowym	95,00 (116,85)
WENTYLACJA	
podcięcie wentylacyjne	30,00 (36,90)
skrót rekuperacyjny 15 mm	50,00 (61,50)
tuleje wentylacyjne:	
- metalowe okrągłe, kolor: nikiel, brąz (szt.)	30,00 (36,90)
- z tworzywa, kwadratowe, kolor: biały, czarny mat, złoty, chrom, chrom satyna (szt.)	16,00 (19,68)
- z tworzywa, okrągłe, szeroka paleta kolorów (kpl.)	20,00 (24,60)
kratka wentylacyjna	
- z tworzywa, kolor: biały, srebrny mat, szary, dąb, ciemny brąz	60,00 (73,80)
- ze stali nierdzewnej, kolor: inox, czarny	300,00 (369,00)
INNE	
uszczelka opadająca	100,00 (123,00)
ogranicznik kąta otwarcia w systemie beprzyłgowym SMART lub SIMPLE, S2 w mm: min. 720	650,00 (799,50)
wizjer panoramiczny 200°, kolor: chrom, chrom satyna, mosiądz, patyna, biały, czarny mat	150,00 (184,50)
bulaj, szyba Lacomat lub przezroczysta, kolor: stal nierdzewna	
- Ø zewn. 240 mm, Ø wewn. 135 mm, S2 w mm: min. 340	500,00 (615,00)
- Ø zewn. 320 mm, Ø wewn. 215 mm, S2 w mm: min. 420	600,00 (738,00)
- Ø zewn. 400 mm, Ø wewn. 280 mm, S2 w mm: min. 500	700,00 (861,00)
- zmiana szyby bulaja na szybę bezpieczną lub lustro weneckie	200,00 (246,00)
- zmiana koloru bulaja na czarny lub złoty	200,00 (246,00)
wzmocnienie pod samozamykacz nawierzchniowy	45,00 (55,35)
wzmocnienie dwustronne panelem z blachy ze stali nierdzewnej poziome o wysokości 170 mm	450,00 (553,50)
wzmocnienie dwustronne panelem z blachy ze stali nierdzewnej nietypowe	wycena indywidualna

WARIANTY OŚCIEŻNICA

- stała: drewniana 44 (s. 214), MDF (s. 216)
- regulowana: DIN (s. 224), DUALE (s. 226), ZOS (s. 219)
- stalowa: stała (s. 230), kątowa – duża (s. 230), regulowana (s. 231)

DOSTĘPNE KOLORY:

GRUPA PP

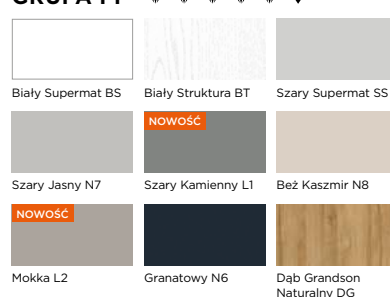

GRUPA CPL

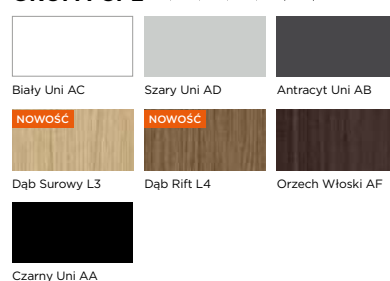

GRUPA CLPL

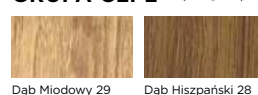

GRUPA FF

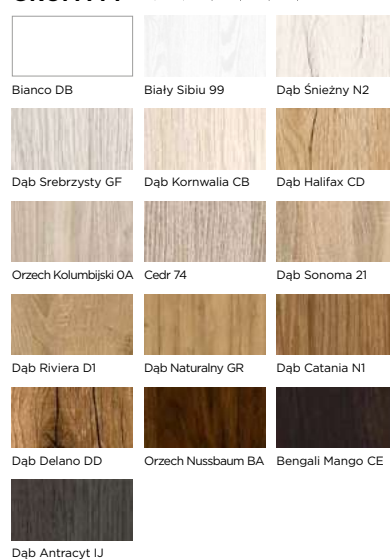

GRUPA LAK

Maksymalna wysokość skrzydła H2 w mm: 2040

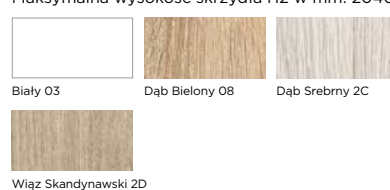

BULAJ **OPCJA**



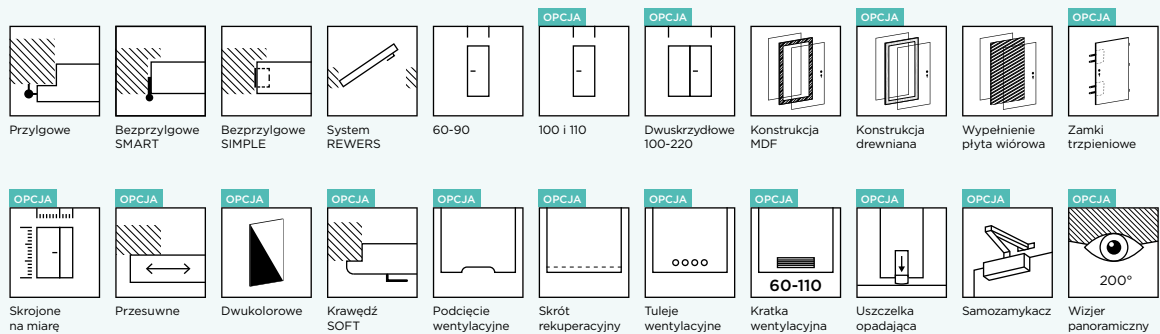

CENNIK SKRZYDŁA DRZWIOWEGO w zł netto (brutto)

Grupa kolorystyczna	Przylgowe	Bezprzylgowe SMART lub SIMPLE lub przyłga odwrócona REWERS
laminat HPL	1420,00 (1746,60)	1490,00 (1832,70)
PP, CPL, CLPL	616,00 (757,68)	686,00 (843,78)
FF	498,00 (612,54)	568,00 (698,64)
LAK	420,00 (516,60)	490,00 (602,70)

WYMIARY

- przylgowe, S2xH2 w mm: „60”=644x2030, „70”=744x2030, „80”=844x2030, „90”=944x2030
- bezprzylgowe SMART lub SIMPLE, S2xH2 w mm: „60”=618x2017, „70”=718x2017, „80”=818x2017, „90”=918x2017
- przyłga odwrócona REWERS, S2xH2 w mm: „60”=644x2029, „70”=744x2029, „80”=844x2029, „90”=944x2029
- drzwi BASIC z ramiakiem drewnianym można skrócić samodzielnie o maks. 60 mm, z ramiakiem MDF o maks. 30 mm. Konstrukcja drzwi przesuwnych i dwuskrzydłowych uniemożliwia ich samodzielne skrócenie
- rysunki techniczne oraz pozostałe wymiary znajdują się w dziale INFORMACJE TECHNICZNE

OPCJE

SZEROKOŚĆ	
szerokość „100” lub „110” - w skrzydle przylgowym „110” należy uwzględnić dopłatę za dodatkowy zawias	50,00 (61,50)
nietyпова szerokość - węższe do 5 mm od wymiaru standardowego	70,00 (86,10)
nietyпова szerokość - S2 w mm: min. 244, maks. 1144	95,00 (116,85)
WYSOKOŚĆ	
niższe do 60 mm	50,00 (61,50)
niższe powyżej 60 mm	60,00 (73,80)
wyższe do 10 mm	60,00 (73,80)
wyższe do 450 mm - nie dotyczy grupy kolorystycznej LAK, w skrzydle wyższym od 110 mm należy uwzględnić dopłatę za dodatkowy zawias	170,00 (209,10)



STANDARD 03, płyta wiórowa
FF Dąb Srebrzysty GF

KONSTRUKCJA I WYPOSAŻENIE

- ramiak MDF
- wypełnienie: płyta wiórowa
- powierzchnia z płyty HDF o grubości 3 mm
- zamek i zawiasy:
 - przylgowe: zamek mechaniczny na klucz, zawiasy wzmocnione czopowe Ø15, wkręcane - 3 szt., w kolorze nikiel
 - bezprzylgowe SMART: zamek mechaniczny na klucz, zawiasy szczelinowe - 3 szt., w kolorze cynk biały
 - bezprzylgowe SIMPLE: zamek magnetyczny na klucz w kolorze chrom satyna, zawiasy ukryte - 2 szt., w kolorze chrom
 - przylga odwrócona REWERS: zamek magnetyczny na klucz w kolorze chrom satyna, zawiasy ukryte - 2 szt., w kolorze chrom

OPCJE

KONSTRUKCJA	
ramiak drewniany	80,00 (98,40)
felc 20 mm	60,00 (73,80)
ZAMEK	
zmiana zamka na klucz na zamek z blokadą, na wkładkę patentową lub bez dolnego otworu	bez dopłaty
zmiana położenia zamka i dolnego zawiasu - zalecana do drzwi o nietypowej wysokości	70,00 (86,10)
zmiana koloru zamka magnetycznego z chrom na biały, czarny lub złoty	50,00 (61,50)
reduktor średnicy pręta w zamku magnetycznym z blokadą, 6/4 mm, 35 mm, wymagany - cena za 1 szt., zalecamy montaż dwóch sztuk	3,00 (3,69)
zmiana zamka w systemie przylgowym: zamek listwowy w klasie antywłamaniowości RC2 (w komplecie z ościeżnicą z zaczepem listwowym)	390,00 (479,70)
zmiana zamka: przygotowanie skrzydła drzwiowego pod montaż zamka Klienta	200,00 (246,00)
zmiana zamka w systemie przylgowym: zamek trzpieniowy na wkładkę patentową - w komplecie z ościeżnicą z zaczepem regulowanym	50,00 (61,50)
zamek górny trzpieniowy na wkładkę patentową w systemie przylgowym - w komplecie z ościeżnicą z zaczepem regulowanym górnym	50,00 (61,50)
ZAWIASY	
dodatkowy zawias	20,00 (24,60)
zmiana koloru zawiasów w systemie SIMPLE z chrom na biały, czarny lub złoty	bez dopłaty
zmiana koloru zawiasów w systemie REWERS z chrom na biały, czarny lub złoty	200,00 (246,00)
zmiana zawiasów w systemie przylgowym: zawiasy czopowe Ø16, regulowane 3D, wkręcane - w komplecie z ościeżnicą z zawiasami 3D	40,00 (49,20)
DRZWI NA MIARĘ	
przesuwne: naścienne, LOFT lub chowane w ścianę	50,00 (61,50)
przesuwne: MAGIC	100,00 (123,00)
dwukolorowe w ramach jednej grupy kolorystycznej	50%
skośne - indywidualna ocena możliwości wykonania	400,00 (492,00)
dwuskrzydłowe: skrzydło bierne przylgowe, S2 w mm: 244-609	
skrzydło bierne bezprzylgowe SMART lub SIMPLE, S2 w mm: 244-630	185,00 (227,55)
- należy uwzględnić dopłatę za ramiak drewniany	
dwuskrzydłowe: skrzydło bierne przylgowe, S2 w mm: 610, 710, 810, 910	
skrzydło bierne bezprzylgowe SMART lub SIMPLE, S2 w mm: 631, 731, 831, 931	90,00 (110,70)
- należy uwzględnić dopłatę za ramiak drewniany	
dwuskrzydłowe: skrzydło bierne przylgowe, S2 w mm: 1010, 1110	
skrzydło bierne bezprzylgowe SMART lub SIMPLE, S2 w mm: 1031, 1131	140,00 (172,20)
- należy uwzględnić dopłatę za ramiak drewniany	
obrzeże CONTRAST	55,00 (67,65)
obrzeże CONTRAST ABS w systemie bezprzylgowym	90,00 (110,70)
obrzeże CONTRAST ABS w systemie przylgowym	150,00 (184,50)
krawędź SOFT w systemie przylgowym	95,00 (116,85)
WENTYLACJA	
podcięcie wentylacyjne	30,00 (36,90)
skrót rekuperacyjny 15 mm	50,00 (61,50)
tuleje wentylacyjne	
- metalowe okrągłe, kolor: nikiel, brąz (szt.)	30,00 (36,90)
- z tworzywa, kwadratowe, kolor: biały, czarny mat, złoty, chrom, chrom satyna (szt.)	16,00 (19,68)
- z tworzywa, okrągłe, szeroka paleta kolorów (kpl.)	20,00 (24,60)
kratka wentylacyjna:	
- z tworzywa, kolor: biały, srebrny mat, szary, dąb, ciemny brąz	60,00 (73,80)
- ze stali nierdzewnej, kolor: inox, czarny	300,00 (369,00)
INNE	
uszczelka opadająca	100,00 (123,00)
ogranicznik kąta otwarcia w systemie bezprzylgowym SMART lub SIMPLE, S2 w mm: min. 720	650,00 (799,50)
wizjer panoramiczny 200°, kolor: chrom, chrom satyna, mosiądz, patyna, biały, czarny mat	150,00 (184,50)
bulaj, szyba Lacomat lub przezroczysta, kolor: stal nierdzewna	
- Ø zewn. 240 mm, Ø wewn. 135 mm, S2 w mm: min. 340	500,00 (615,00)
- Ø zewn. 320 mm, Ø wewn. 215 mm, S2 w mm: min. 420	600,00 (738,00)
- Ø zewn. 400 mm, Ø wewn. 280 mm, S2 w mm: min. 500	700,00 (861,00)
- zmiana szyby bulaja na szybę bezpieczną lub lustro weneckie	200,00 (246,00)
- zmiana koloru bulaja na czarny lub złoty	200,00 (246,00)
wzmocnienie pod samozamykacz nawierzchniowy	45,00 (55,35)
wzmocnienie dwustronne panelem z blachy ze stali nierdzewnej poziome o wysokości 170 mm	450,00 (553,50)
wzmocnienie dwustronne panelem z blachy ze stali nierdzewnej nietypowe	wycena indywidualna

WARIANTY OŚCIEŻNICA

- stała: drewniana 44 (s. 214), MDF (s. 216)
- regulowana: DIN (s. 224), DUALE (s. 226)

DOSTĘPNE KOLORY:

GRUPA PP

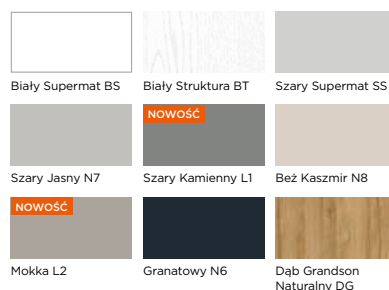

GRUPA CPL

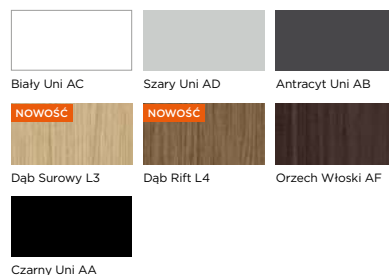

GRUPA CLPL

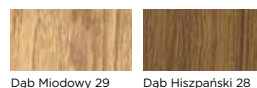

GRUPA FF

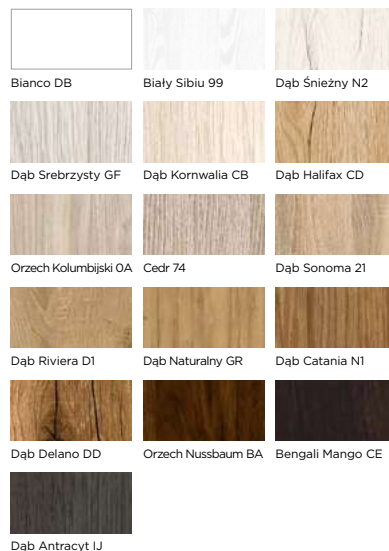

GRUPA LAK

Maksymalna wysokość skrzydła H2 w mm: 2040

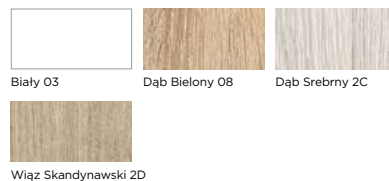

BULAJ



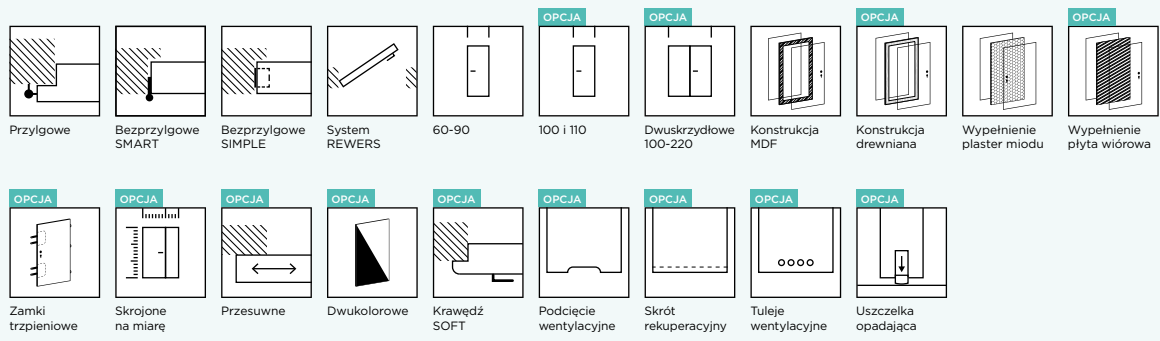

BASIC ASTORIA VISIOSUN 02, CPL Orzech Włoski AF

BASIC ASTORIA VISIOSUN

KOLOR: CPL Orzech Włoski AF



01

02

03

CENNIK SKRZYDŁA DRZWIOWEGO w zł netto (brutto)

Grupa kolorystyczna	Przylgowe		Bezprzylgowe SMART lub przyłga odwrócona REWERS	
	Typ 01	Typ 02, 03	Typ 01	Typ 02, 03
Czarny Lacobel Visiosun 55 mm w typie 01 i 160 mm w typie 02 i 03				
PP, CPL, CLPL	1160,00 (1426,80)	1900,00 (2337,00)	1230,00 (1512,90)	1970,00 (2423,10)
FF	1040,00 (1279,20)	1750,00 (2152,50)	1110,00 (1365,30)	1820,00 (2238,60)

WYMIARY

- przylgowe, S2xH2 w mm: „60”=644x2030, „70”=744x2030, „80”=844x2030, „90”=944x2030
- bezprzylgowe SMART lub SIMPLE, S2xH2 w mm: „60”=618x2017, „70”=718x2017, „80”=818x2017, „90”=918x2017
- przylga odwrócona REWERS, S2xH2 w mm: „60”=644x2029, „70”=744x2029, „80”=844x2029, „90”=944x2029
- konstrukcja modeli ASTORIA uniemożliwia ich samodzielne skrócenie
- rysunki techniczne oraz pozostałe wymiary znajdują się w dziale INFORMACJE TECHNICZNE

OPCJE

SZEROKOŚĆ

szerokość „100” lub „110”	50,00 (61,50)
nietyпова szerokość – węższe do 5 mm od wymiaru standardowego	70,00 (86,10)
nietyпова szerokość – S2 w mm: min 610	95,00 (116,85)

WYSOKOŚĆ

niższe do 60 mm	50,00 (61,50)
niższe powyżej 60 mm	60,00 (73,80)
wyższe do 10 mm	60,00 (73,80)
wyższe do 450 mm – w skrzydle wyższym od 110 mm należy uwzględnić dopłatę za dodatkowy zawias	170,00 (209,10)

KONSTRUKCJA I WYPOSAŻENIE

- ramiak MDF
- wypełnienie stabilizującą warstwą „plaster miodu”
- powierzchnia z płyty HDF o grubości 6 mm
- szyba o grubości 4 mm
- zamek i zawiasy:
 - przylgowe z ościeżnicą stałą MDF lub regulowaną DIN: zamek mechaniczny na klucz w kolorze nikiel, zawiasy BRILLIANT czopowe Ø13,5, wkręcane – 2 szt., w szer. „90” – 3 szt., w kolorze czarnym
 - przylgowe z ościeżnicą ZOS: zamek mechaniczny na klucz w kolorze cynk biały, zawiasy czopowe wkręcane – 2 szt., w szer. „90” – 3 szt., w kolorze cynk biały
 - bezprzylgowe SMART: zamek mechaniczny na klucz w kolorze nikiel, zawiasy szczelinowe – 3 szt., w kolorze cynk biały
 - bezprzylgowe SIMPLE: zamek magnetyczny na klucz w kolorze chrom satyna, zawiasy ukryte – 2 szt., w kolorze chrom
 - przylga odwrócona REWERS: zamek magnetyczny na klucz w kolorze chrom satyna, zawiasy ukryte – 2 szt., w kolorze chrom

OPCJE

KONSTRUKCJA

ramiak drewniany	80,00 (98,40)
wypełnienie płytą wiórową – należy uwzględnić dopłatę za dodatkowy zawias (przylgowe – 3 szt., w szer. „100”-„110” – 4 szt., SMART – 3 szt., SIMPLE i REWERS – 2 szt.). W systemie przylgowym zmiana zawiasów BRILLIANT na zawiasy wzmocnione czopowe Ø15, wkręcane w kolorze nikiel. Powierzchnia z płyty HDF o grubości 3 mm. Opcja niedostępna w komplecie z ościeżnicą ZOS	200,00 (246,00)
felc 20 mm	60,00 (73,80)

ZAMEK

zmiana zamka na klucz na zamek z blokadą, na wkładkę patentową lub bez dolnego otworu	bez dopłaty
zmiana położenia zamka i dolnego zawiasu – zalecana do drzwi o nietyповej wysokości	70,00 (86,10)
zmiana koloru zamka magnetycznego z chrom na biały, czarny lub złoty	50,00 (61,50)
reduktor średnicy pręta w zamku magnetycznym z blokadą, 6/4 mm, 35 mm, wymagany – cena za 1 szt., zalecamy montaż dwóch sztuk	3,00 (3,69)
zmiana zamka w systemie przylgowym: zamek trzpieniowy na wkładkę patentową – w komplecie z ościeżnicą z zaczepem regulowanym	50,00 (61,50)
zamek górny trzpieniowy na wkładkę patentową w systemie przylgowym – w komplecie z ościeżnicą z zaczepem regulowanym górnym	50,00 (61,50)

ZAWIASY

dodatkowy zawias	20,00 (24,60)
zmiana koloru zawiasów BRILLIANT w systemie przylgowym z czarnych na nikiel, biały lub złoty	bez dopłaty
zmiana koloru zawiasów w systemie SIMPLE z chrom na biały, czarny lub złoty	bez dopłaty
zmiana koloru zawiasów w systemie REWERS z chrom na biały, czarny lub złoty	200,00 (246,00)
zmiana zawiasów w systemie przylgowym: zawiasy czopowe Ø16, regulowane 3D, wkręcane – w komplecie z ościeżnicą z zawiasami 3D	40,00 (49,20)

DRZWI NA MIARĘ

przesuwne: naścienne, LOFT lub chowane w ścianę	50,00 (61,50)
przesuwne: MAGIC	100,00 (123,00)
dwukolorowe w ramach jednej grupy kolorystycznej	50%
skośne – indywidualna ocena możliwości wykonania	400,00 (492,00)
dwuskrzydłowe: skrzydło bierne przylgowe, S2 w mm: 610, 710, 810, 910	
skrzydło bierne bezprzylgowe SMART lub SIMPLE, S2 w mm: 631, 731, 831, 931 – należy uwzględnić dopłatę za ramiak drewniany	90,00 (110,70)
dwuskrzydłowe: skrzydło bierne przylgowe, S2 w mm: 1010, 1110	
skrzydło bierne bezprzylgowe SMART lub SIMPLE, S2 w mm: 1031, 1131 – należy uwzględnić dopłatę za ramiak drewniany	140,00 (172,20)
obrzeże CONTRAST	55,00 (67,65)
obrzeże CONTRAST ABS w systemie bezprzylgowym	90,00 (110,70)
obrzeże CONTRAST ABS w systemie przylgowym	150,00 (184,50)
krawędź SOFT w systemie przylgowym	95,00 (116,85)

WENTYLACJA

podcięcie wentylacyjne	30,00 (36,90)
skrót rekuperacyjny 15 mm	50,00 (61,50)
tuleje wentylacyjne: (dot. wyłącznie typu O1, S2 w mm: min. 718)	
- metalowe okrągłe, kolor: nikiel, brąz (szt.)	30,00 (36,90)
- z tworzywa, kwadratowe, kolor: biały, czarny mat, złoty, chrom, chrom satyna (szt.)	16,00 (19,68)

INNE

uszczelka opadająca	100,00 (123,00)
ogranicznik kąta otwarcia w systemie bezprzylgowym SMART lub SIMPLE, S2 w mm: min. 720	650,00 (799,50)
wzmocnienie pod samozamykacz nawierzchniowy	45,00 (55,35)

WARIANTY OŚCIEŻNIC

- stała: MDF (s. 216)
- regulowana: DIN (s. 224), ZOS (s. 219)

DOSTĘPNE KOLORY:

GRUPA PP

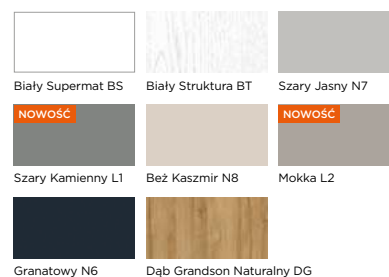

GRUPA CPL

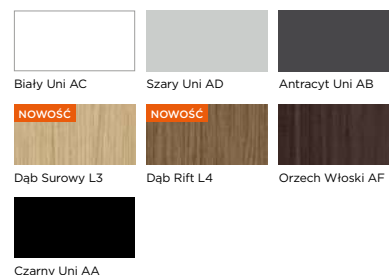

GRUPA CLPL



GRUPA FF

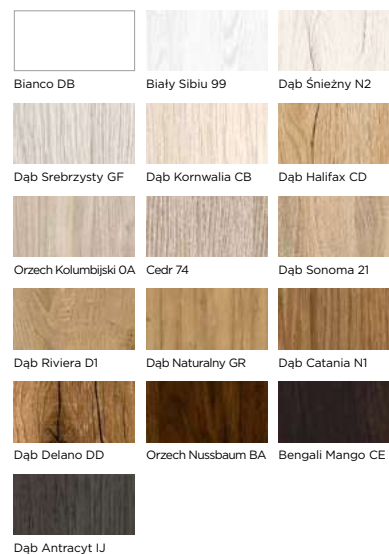

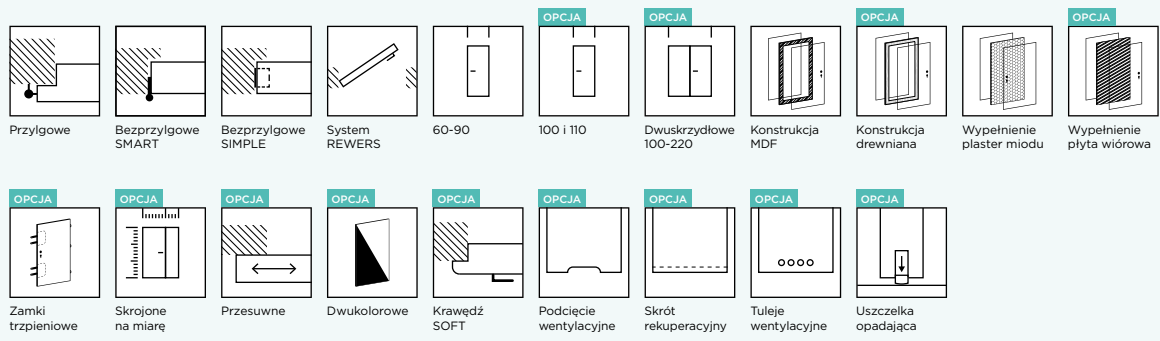

BASIC ASTORIA MIRROR 02, CPL Szary Uni AD,
ościeżnica CPL Biały Uni AC

BASIC ASTORIA MIRROR

KOLOR: CPL Szary Uni AD

CENNIK SKRZYDŁA DRZWIOWEGO w zł netto (brutto)

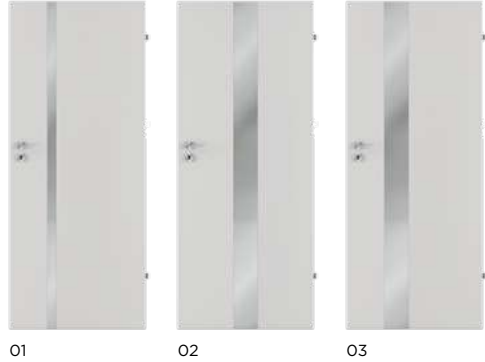

Grupa kolorystyczna	Przylgowe		Bezprzylgowe SMART lub SIMPLE lub przyłga odwrócona REWERS	
	Typ 01	Typ 02, 03	Typ 01	Typ 02, 03
Lustro grafitowe o szer. 55 mm w typie 01 i 160 mm w typie 02 i 03				
PP, CPL, CLPL	880,00 (1082,40)	1100,00 (1353,00)	950,00 (1168,50)	1170,00 (1439,10)
FF	760,00 (934,80)	980,00 (1205,40)	830,00 (1020,90)	1050,00 (1291,50)

WYMIARY

- przylgowe, S2xH2 w mm: „60”=644x2030, „70”=744x2030, „80”=844x2030, „90”=944x2030
- bezprzylgowe SMART lub SIMPLE, S2xH2 w mm: „60”=618x2017, „70”=718x2017, „80”=818x2017, „90”=918x2017
- przylga odwrócona REWERS, S2xH2 w mm: „60”=644x2029, „70”=744x2029, „80”=844x2029, „90”=944x2029
- konstrukcja modeli ASTORIA uniemożliwia ich samodzielne skrócenie
- rysunki techniczne oraz pozostałe wymiary znajdują się w dziale INFORMACJE TECHNICZNE

OPCJE

SZEROKOŚĆ

szerokość „100” lub „110”	50,00 (61,50)
nietyпова szerokość – węższe do 5 mm od wymiaru standardowego	70,00 (86,10)
nietyпова szerokość – S2 w mm: min 610	95,00 (116,85)

WYSOKOŚĆ

niższe do 60 mm	50,00 (61,50)
niższe powyżej 60 mm	60,00 (73,80)
wyższe do 10 mm	60,00 (73,80)
wyższe do 450 mm – w skrzydle wyższym od 110 mm należy uwzględnić dopłatę za dodatkowy zawias	170,00 (209,10)

KONSTRUKCJA I WYPOSAŻENIE

- ramiak MDF
- wypełnienie stabilizującą warstwą „plaster miodu”
- powierzchnia z płyty HDF o grubości 6 mm
- szyba o grubości 4 mm
- zamek i zawiasy:
 - przylgowe z ościeżnicą stałą MDF lub regulowaną DIN: zamek mechaniczny na klucz w kolorze nikiel, zawiasy BRILLIANT czopowe Ø13,5, wkręcane – 2 szt., w szer. „90” – 3 szt., w kolorze nikiel
 - przylgowe z ościeżnicą ZOS: zamek mechaniczny na klucz w kolorze cynk biały, zawiasy czopowe wkręcane – 2 szt., w szer. „90” – 3 szt., w kolorze cynk biały
 - bezprzylgowe SMART: zamek mechaniczny na klucz w kolorze nikiel, zawiasy szczelinowe – 3 szt., w kolorze cynk biały
 - bezprzylgowe SIMPLE: zamek magnetyczny na klucz w kolorze chrom satyna, zawiasy ukryte – 2 szt., w kolorze chrom
 - przylga odwrócona REWERS: zamek magnetyczny na klucz w kolorze chrom satyna, zawiasy ukryte – 2 szt., w kolorze chrom

OPCJE

KONSTRUKCJA

ramiak drewniany	80,00 (98,40)
wypełnienie płytą wiórową – należy uwzględnić dopłatę za dodatkowy zawias (przylgowe – 3 szt., w szer. „100”-„110” – 4 szt., SMART – 3 szt., SIMPLE i REWERS – 2 szt.). W systemie przylgowym zmiana zawiasów BRILLIANT na zawiasy wzmocnione czopowe Ø15, wkręcane w kolorze nikiel. Powierzchnia z płyty HDF o grubości 3 mm. Opcja niedostępna w komplecie z ościeżnicą ZOS	200,00 (246,00)
felc 20 mm	60,00 (73,80)

ZAMEK

zmiana zamka na klucz na zamek z blokadą, na wkładkę patentową lub bez dolnego otworu	bez dopłaty
zmiana położenia zamka i dolnego zawiasu – zalecana do drzwi o nietyповej wysokości	70,00 (86,10)
zmiana koloru zamka magnetycznego z chrom na biały, czarny lub złoty	50,00 (61,50)
reduktor średnicy pręta w zamku magnetycznym z blokadą, 6/4 mm, 35 mm, wymagany – cena za 1 szt., zalecamy montaż dwóch sztuk	3,00 (3,69)
zmiana zamka w systemie przylgowym: zamek trzpieniowy na wkładkę patentową – w komplecie z ościeżnicą z zaczepem regulowanym	50,00 (61,50)
zamek górny trzpieniowy na wkładkę patentową w systemie przylgowym – w komplecie z ościeżnicą z zaczepem regulowanym górnym	50,00 (61,50)

ZAWIASY

dodatkowy zawias	20,00 (24,60)
zmiana koloru zawiasów BRILLIANT w systemie przylgowym z nikiel na biały, czarny lub złoty	bez dopłaty
zmiana koloru zawiasów w systemie SIMPLE z chrom na biały, czarny lub złoty	bez dopłaty
zmiana koloru zawiasów w systemie REWERS z chrom na biały, czarny lub złoty	200,00 (246,00)
zmiana zawiasów w systemie przylgowym: zawiasy czopowe Ø16, regulowane 3D, wkręcane – w komplecie z ościeżnicą z zawiasami 3D	40,00 (49,20)

DRZWI NA MIARĘ

przesuwne: naścienne, LOFT lub chowane w ścianę	50,00 (61,50)
przesuwne: MAGIC	100,00 (123,00)
dwukolorowe w ramach jednej grupy kolorystycznej	50%
skośne – indywidualna ocena możliwości wykonania	400,00 (492,00)
dwuskrzydłowe: skrzydło bierne przylgowe, S2 w mm: 610, 710, 810, 910 skrzydło bierne bezprzylgowe SMART lub SIMPLE, S2 w mm: 631, 731, 831, 931 – należy uwzględnić dopłatę za ramiak drewniany	90,00 (110,70)
dwuskrzydłowe: skrzydło bierne przylgowe, S2 w mm: 1010, 1110 skrzydło bierne bezprzylgowe SMART lub SIMPLE, S2 w mm: 1031, 1131 – należy uwzględnić dopłatę za ramiak drewniany	140,00 (172,20)
obrzeże CONTRAST	55,00 (67,65)
obrzeże CONTRAST ABS w systemie bezprzylgowym	90,00 (110,70)
obrzeże CONTRAST ABS w systemie przylgowym	150,00 (184,50)
krawędź SOFT w systemie przylgowym	95,00 (116,85)

WENTYLACJA

podcięcie wentylacyjne	30,00 (36,90)
skrót rekuperacyjny 15 mm	50,00 (61,50)
tuleje wentylacyjne: (dot. wyłącznie typu O1, S2 w mm: min. 718)	
- metalowe okrągłe, kolor: nikiel, brąz (szt.)	30,00 (36,90)
- z tworzywa, kwadratowe, kolor: biały, czarny mat, złoty, chrom, chrom satyna (szt.)	16,00 (19,68)

INNE

uszczelka opadająca	100,00 (123,00)
ogranicznik kąta otwarcia w systemie bezprzylgowym SMART lub SIMPLE, S2 w mm: min. 720	650,00 (799,50)
wzmocnienie pod samozamykacz nawierzchniowy	45,00 (55,35)

WARIANTY OŚCIEŻNIC

- stała: MDF (s. 216)
- regulowana: DIN (s. 224), ZOS (s. 219)

DOSTĘPNE KOLORY:

GRUPA PP

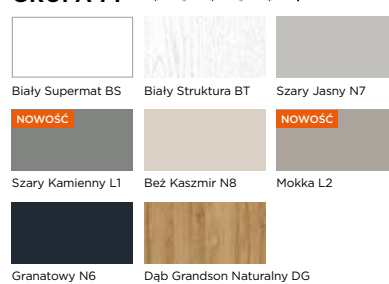

GRUPA CPL

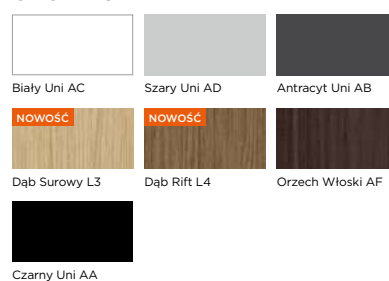

GRUPA CLPL

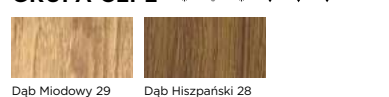

GRUPA FF

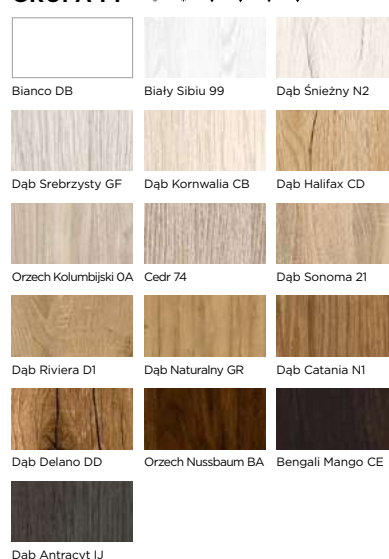

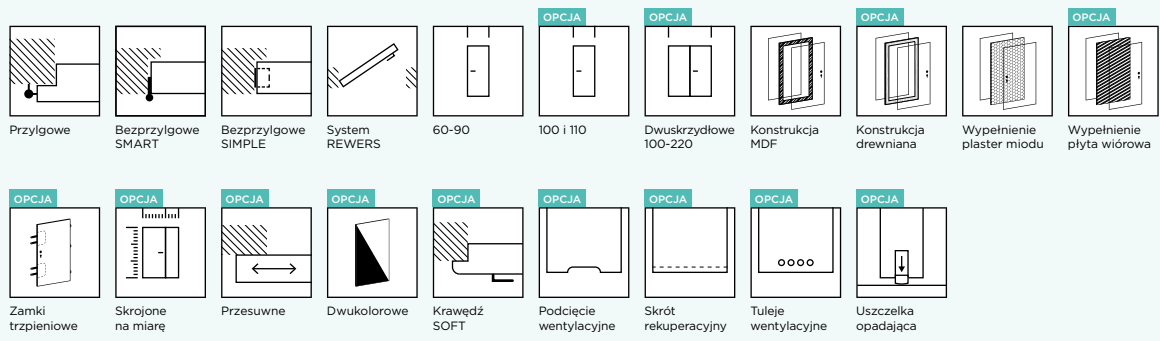

BASIC ASTORIA BLACK 01, CPL Biały Uni AC, ościeżnica CPL Czarny Uni AA, obrzeże CPL Czarny Uni AA

BASIC ASTORIA BLACK



KOLOR: FF Bianco DB

CENNIK SKRZYDŁA DRZWIOWEGO w zł netto (brutto)

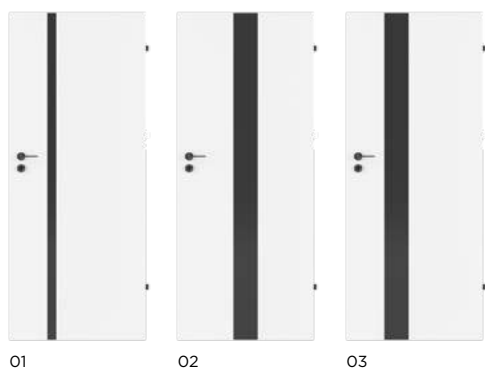

Grupa kolorystyczna	Przylgowe		Bezprzylgowe SMART lub SIMPLE lub przyłga odwrócona REWERS	
	Typ 01	Typ 02, 03	Typ 01	Typ 02, 03
Czarny Lacobel o szer. 55 mm w typie 01 i 160 mm w typie 02 i 03				
PP, CPL, CLPL	786,00 (966,78)	950,00 (1168,50)	856,00 (1052,88)	1020,00 (1254,60)
FF	668,00 (821,64)	840,00 (1033,20)	738,00 (907,74)	910,00 (1119,30)

WYMIARY

- przylgowe, S2xH2 w mm: „60”=644x2030, „70”=744x2030, „80”=844x2030, „90”=944x2030
- bezprzylgowe SMART lub SIMPLE, S2xH2 w mm: „60”=618x2017, „70”=718x2017, „80”=818x2017, „90”=918x2017
- przylga odwrócona REWERS, S2xH2 w mm: „60”=644x2029, „70”=744x2029, „80”=844x2029, „90”=944x2029
- konstrukcja modeli ASTORIA uniemożliwia ich samodzielne skrócenie
- rysunki techniczne oraz pozostałe wymiary znajdują się w dziale INFORMACJE TECHNICZNE

OPCJE

SZEROKOŚĆ

szerokość „100” lub „110”	50,00 (61,50)
nietyпова szerokość – węższe do 5 mm od wymiaru standardowego	70,00 (86,10)
nietyпова szerokość – S2 w mm: min 610	95,00 (116,85)

WYSOKOŚĆ

niższe do 60 mm	50,00 (61,50)
niższe powyżej 60 mm	60,00 (73,80)
wyższe do 10 mm	60,00 (73,80)
wyższe do 450 mm – w skrzydle wyższym od 110 mm należy uwzględnić dopłatę za dodatkowy zawias	170,00 (209,10)

KONSTRUKCJA I WYPOSAŻENIE

- ramiak MDF
- wypełnienie stabilizującą warstwą „plaster miodu”
- powierzchnia z płyty HDF o grubości 6 mm
- szyba o grubości 4 mm
- zamek i zawiasy:
 - przylgowe z ościeżnicą stałą MDF lub regulowaną DIN: zamek mechaniczny na klucz w kolorze nikiel, zawiasy BRILLIANT czopowe Ø13,5, wkręcane – 2 szt., w szer. „90” – 3 szt., w kolorze czarnym
 - przylgowe z ościeżnicą ZOS: zamek mechaniczny na klucz w kolorze cynk biały, zawiasy czopowe wkręcane – 2 szt., w szer. „90” – 3 szt., w kolorze cynk biały
 - bezprzylgowe SMART: zamek mechaniczny na klucz w kolorze nikiel, zawiasy szczelinowe – 3 szt., w kolorze cynk biały
 - bezprzylgowe SIMPLE: zamek magnetyczny na klucz w kolorze chrom satyna, zawiasy ukryte – 2 szt., w kolorze chrom
 - przylga odwrócona REWERS: zamek magnetyczny na klucz w kolorze chrom satyna, zawiasy ukryte – 2 szt., w kolorze chrom

OPCJE

KONSTRUKCJA

ramiak drewniany	80,00 (98,40)
wypełnienie płytą wiórową – należy uwzględnić dopłatę za dodatkowy zawias (przylgowe – 3 szt., w szer. „100”-„110” – 4 szt., SMART – 3 szt., SIMPLE i REWERS – 2 szt.). W systemie przylgowym zmiana zawiasów BRILLIANT na zawiasy wzmocnione czopowe Ø15, wkręcane w kolorze nikiel. Powierzchnia z płyty HDF o grubości 3 mm. Opcja niedostępna w komplecie z ościeżnicą ZOS	200,00 (246,00)
felc 20 mm	60,00 (73,80)

ZAMEK

zmiana zamka na klucz na zamek z blokadą, na wkładkę patentową lub bez dolnego otworu	bez dopłaty
zmiana położenia zamka i dolnego zawiasu – zalecana do drzwi o nietyповej wysokości	70,00 (86,10)
zmiana koloru zamka magnetycznego z chrom na biały, czarny lub złoty	50,00 (61,50)
reduktor średnicy pręta w zamku magnetycznym z blokadą, 6/4 mm, 35 mm, wymagany – cena za 1 szt., zalecamy montaż dwóch sztuk	3,00 (3,69)
zmiana zamka w systemie przylgowym: zamek trzpieniowy na wkładkę patentową – w komplecie z ościeżnicą z zaczepem regulowanym	50,00 (61,50)
zamek górny trzpieniowy na wkładkę patentową w systemie przylgowym – w komplecie z ościeżnicą z zaczepem regulowanym górnym	50,00 (61,50)

ZAWIASY

dodatkowy zawias	20,00 (24,60)
zmiana koloru zawiasów BRILLIANT w systemie przylgowym z czarnych na nikiel, biały lub złoty	bez dopłaty
zmiana koloru zawiasów w systemie SIMPLE z chrom na biały, czarny lub złoty	bez dopłaty
zmiana koloru zawiasów w systemie REWERS z chrom na biały, czarny lub złoty	200,00 (246,00)
zmiana zawiasów w systemie przylgowym: zawiasy czopowe Ø16, regulowane 3D, wkręcane – w komplecie z ościeżnicą z zawiasami 3D	40,00 (49,20)

DRZWI NA MIARĘ

przesuwne: naścienne, LOFT lub chowane w ścianę	50,00 (61,50)
przesuwne: MAGIC	100,00 (123,00)
dwukolorowe w ramach jednej grupy kolorystycznej	50%
skośne – indywidualna ocena możliwości wykonania	400,00 (492,00)
dwuskrzydłowe: skrzydło bierne przylgowe, S2 w mm: 610, 710, 810, 910	
skrzydło bierne bezprzylgowe SMART lub SIMPLE, S2 w mm: 631, 731, 831, 931 – należy uwzględnić dopłatę za ramiak drewniany	90,00 (110,70)
dwuskrzydłowe: skrzydło bierne przylgowe, S2 w mm: 1010, 1110	
skrzydło bierne bezprzylgowe SMART lub SIMPLE, S2 w mm: 1031, 1131 – należy uwzględnić dopłatę za ramiak drewniany	140,00 (172,20)
obrzeże CONTRAST	55,00 (67,65)
obrzeże CONTRAST ABS w systemie bezprzylgowym	90,00 (110,70)
obrzeże CONTRAST ABS w systemie przylgowym	150,00 (184,50)
krawędź SOFT w systemie przylgowym	95,00 (116,85)

WENTYLACJA

podcięcie wentylacyjne	30,00 (36,90)
skrót rekuperacyjny 15 mm	50,00 (61,50)
tuleje wentylacyjne: (dot. wyłącznie typu O1, S2 w mm: min. 718)	
- metalowe okrągłe, kolor: nikiel, brąz (szt.)	30,00 (36,90)
- z tworzywa, kwadratowe, kolor: biały, czarny mat, złoty, chrom, chrom satyna (szt.)	16,00 (19,68)

INNE

uszczelka opadająca	100,00 (123,00)
ogranicznik kąta otwarcia w systemie bezprzylgowym SMART lub SIMPLE, S2 w mm: min. 720	650,00 (799,50)
wzmocnienie pod samozamykacz nawierzchniowy	45,00 (55,35)

WARIANTY OŚCIEŻNIC

- stała: MDF (s. 216)
- regulowana: DIN (s. 224), ZOS (s. 219)

DOSTĘPNE KOLORY:

GRUPA PP

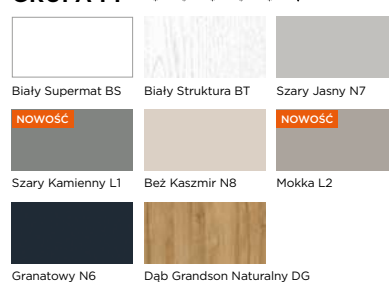

GRUPA CPL

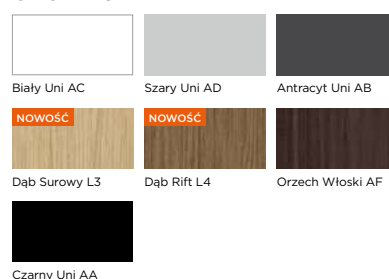

GRUPA CLPL

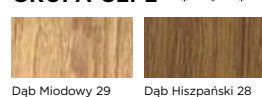

GRUPA FF

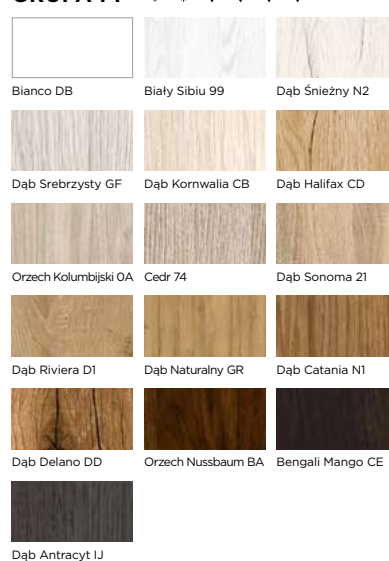

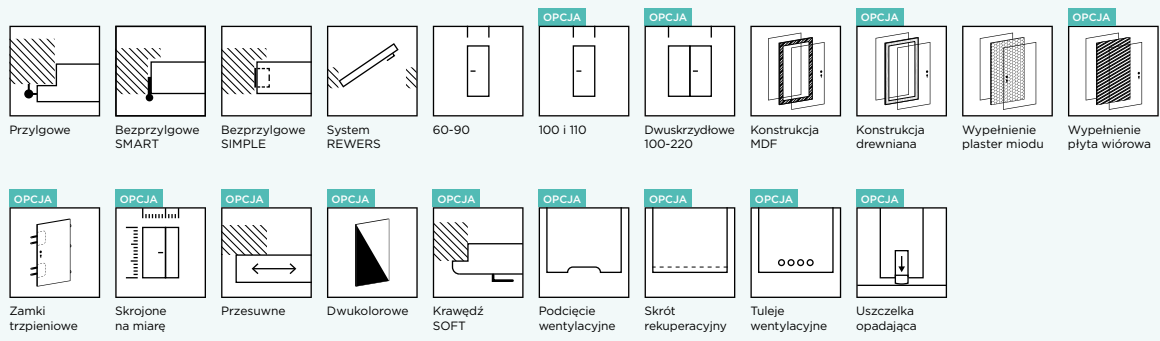

BASIC ASTORIA GOLD

KOLOR: FF Bengali Mango CE



01 02 03

CENNIK SKRZYDŁA DRZWIOWEGO w zł netto (brutto)

Grupa kolorystyczna	Przylgowe		Bezprzylgowe SMART lub SIMPLE lub przyłga odwrócona REWERS	
	Typ 01	Typ 02, 03	Typ 01	Typ 02, 03
Złoty Lacobel o szer. 55 mm w typie 01 i 160 mm w typie 02 i 03				
PP, CPL, CLPL	1160,00 (1426,80)	1900,00 (2337,00)	1230,00 (1512,90)	1970,00 (2423,10)
FF	1040,00 (1279,20)	1750,00 (2152,50)	1110,00 (1365,30)	1820,00 (2238,60)

WYMIARY

- przylgowe, S2xH2 w mm: „60”=644x2030, „70”=744x2030, „80”=844x2030, „90”=944x2030
- bezprzylgowe SMART lub SIMPLE, S2xH2 w mm: „60”=618x2017, „70”=718x2017, „80”=818x2017, „90”=918x2017
- przylga odwrócona REWERS, S2xH2 w mm: „60”=644x2029, „70”=744x2029, „80”=844x2029, „90”=944x2029
- konstrukcja modeli ASTORIA uniemożliwia ich samodzielne skrócenie
- rysunki techniczne oraz pozostałe wymiary znajdują się w dziale INFORMACJE TECHNICZNE

OPCJE

SZEROKOŚĆ

szerokość „100” lub „110”	50,00 (61,50)
nietyпова szerokość – większe do 5 mm od wymiaru standardowego	70,00 (86,10)
nietyпова szerokość – S2 w mm: min 610	95,00 (116,85)

WYSOKOŚĆ

niższe do 60 mm	50,00 (61,50)
niższe powyżej 60 mm	60,00 (73,80)
wyższe do 10 mm	60,00 (73,80)
wyższe do 450 mm – w skrzydle wyższym od 110 mm należy uwzględnić dopłatę za dodatkowy zawias	170,00 (209,10)

KONSTRUKCJA I WYPOSAŻENIE

- ramiak MDF
- wypełnienie stabilizującą warstwą „plaster miodu”
- powierzchnia z płyty HDF o grubości 6 mm
- szyba o grubości 4 mm
- zamek i zawiasy:
 - przylgowe z ościeżnicą stałą MDF lub regulowaną DIN: zamek mechaniczny na klucz w kolorze nikiel, zawiasy BRILLIANT czopowe Ø13,5, wkręcane – 2 szt., w szer. „90” – 3 szt., w kolorze złotym
 - przylgowe z ościeżnicą ZOS: zamek mechaniczny na klucz w kolorze cynk biały, zawiasy czopowe wkręcane – 2 szt., w szer. „90” – 3 szt., w kolorze cynk biały
 - bezprzylgowe SMART: zamek mechaniczny na klucz w kolorze nikiel, zawiasy szczelinowe – 3 szt., w kolorze cynk biały
 - bezprzylgowe SIMPLE: zamek magnetyczny na klucz w kolorze chrom satyna, zawiasy ukryte – 2 szt., w kolorze chrom
 - przylga odwrócona REWERS: zamek magnetyczny na klucz w kolorze chrom satyna, zawiasy ukryte – 2 szt., w kolorze chrom

OPCJE

KONSTRUKCJA

ramiak drewniany	80,00 (98,40)
wypełnienie płytą wiórową – należy uwzględnić dopłatę za dodatkowy zawias (przylgowe – 3 szt., w szer. „100”-„110” – 4 szt., SMART – 3 szt., SIMPLE i REWERS – 2 szt.). W systemie przylgowym zmiana zawiasów BRILLIANT na zawiasy wzmocnione czopowe Ø15, wkręcane w kolorze nikiel. Powierzchnia z płyty HDF o grubości 3 mm. Opcja niedostępna w komplecie z ościeżnicą ZOS	200,00 (246,00)
felc 20 mm	60,00 (73,80)

ZAMEK

zmiana zamka na klucz na zamek z blokadą, na wkładkę patentową lub bez dolnego otworu	bez dopłaty
zmiana położenia zamka i dolnego zawiasu – zalecana do drzwi o nietyповej wysokości	70,00 (86,10)
zmiana koloru zamka magnetycznego z chrom na biały, czarny lub złoty	50,00 (61,50)
reduktor średnicy pręta w zamku magnetycznym z blokadą, 6/4 mm, 35 mm, wymagany – cena za 1 szt., zalecamy montaż dwóch sztuk	3,00 (3,69)
zmiana zamka w systemie przylgowym: zamek trzpieniowy na wkładkę patentową – w komplecie z ościeżnicą z zaczepem regulowanym	50,00 (61,50)
zamek górny trzpieniowy na wkładkę patentową w systemie przylgowym – w komplecie z ościeżnicą z zaczepem regulowanym górnym	50,00 (61,50)

ZAWIASY

dodatkowy zawias	20,00 (24,60)
zmiana koloru zawiasów BRILLIANT w systemie przylgowym ze złotych na nikiel, biały lub czarny	bez dopłaty
zmiana koloru zawiasów w systemie SIMPLE z chrom na biały, czarny lub złoty	bez dopłaty
zmiana koloru zawiasów w systemie REWERS z chrom na biały, czarny lub złoty	200,00 (246,00)
zmiana zawiasów w systemie przylgowym: zawiasy czopowe Ø16, regulowane 3D, wkręcane – w komplecie z ościeżnicą z zawiasami 3D	40,00 (49,20)

DRZWI NA MIARĘ

przesuwne: naściennie, LOFT lub chowane w ścianę	50,00 (61,50)
przesuwne: MAGIC	100,00 (123,00)
dwukolorowe w ramach jednej grupy kolorystycznej	50%
skośne – indywidualna ocena możliwości wykonania	400,00 (492,00)
dwuskrzydłowe: skrzydło bierne przylgowe, S2 w mm: 610, 710, 810, 910	
skrzydło bierne bezprzylgowe SMART lub SIMPLE, S2 w mm: 631, 731, 831, 931 – należy uwzględnić dopłatę za ramiak drewniany	90,00 (110,70)
dwuskrzydłowe: skrzydło bierne przylgowe, S2 w mm: 1010, 1110	
skrzydło bierne bezprzylgowe SMART lub SIMPLE, S2 w mm: 1031, 1131 – należy uwzględnić dopłatę za ramiak drewniany	140,00 (172,20)
obrzeże CONTRAST	55,00 (67,65)
obrzeże CONTRAST ABS w systemie bezprzylgowym	90,00 (110,70)
obrzeże CONTRAST ABS w systemie przylgowym	150,00 (184,50)
krawędź SOFT w systemie przylgowym	95,00 (116,85)

WENTYLACJA

podcięcie wentylacyjne	30,00 (36,90)
skrót rekuperacyjny 15 mm	50,00 (61,50)
tuleje wentylacyjne: (dot. wyłącznie typu O1, S2 w mm: min. 718)	
- metalowe okrągłe, kolor: nikiel, brąz (szt.)	30,00 (36,90)
- z tworzywa, kwadratowe, kolor: biały, czarny mat, złoty, chrom, chrom satyna (szt.)	16,00 (19,68)

INNE

uszczelka opadająca	100,00 (123,00)
ogranicznik kąta otwarcia w systemie bezprzylgowym SMART lub SIMPLE, S2 w mm: min. 720	650,00 (799,50)
wzmocnienie pod samozamykacz nawierzchniowy	45,00 (55,35)

WARIANTY OŚCIEŻNIC

- stała: MDF (s. 216)
- regulowana: DIN (s. 224), ZOS (s. 219)

DOSTĘPNE KOLORY:

GRUPA PP

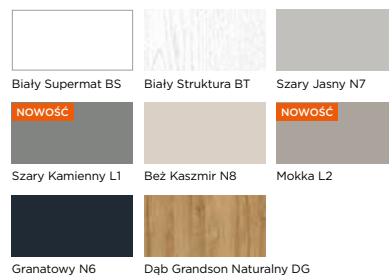

GRUPA CPL

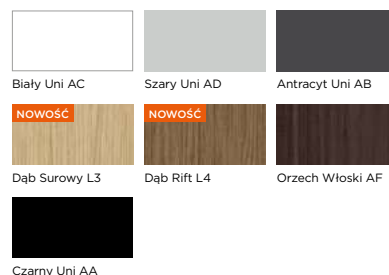

GRUPA CLPL



GRUPA FF

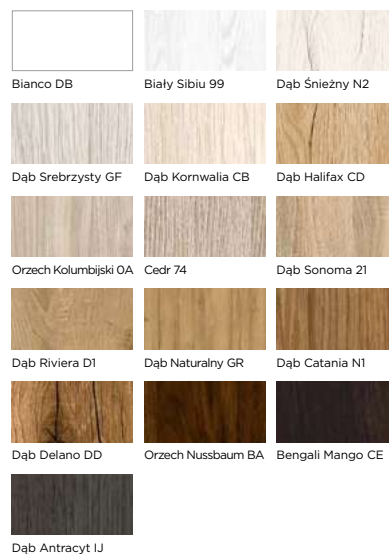

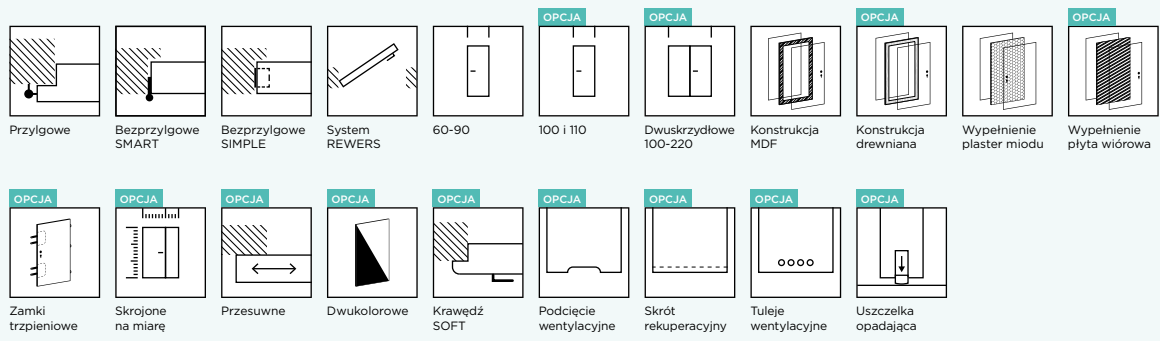

KOLOR: CPL Biały Uni AC

CENNIK SKRZYDŁA DRZWIOWEGO w zł netto (brutto)



01 02 03

Grupa kolorystyczna	Przylgowe		Bezprzylgowe SMART lub przyłga odwrócona REWERS	
	Typ 01	Typ 02, 03	Typ 01	Typ 02, 03
Biały Lacobel o szer. 55 mm w typie 01 i 160 mm w typie 02 i 03				
PP, CPL, CLPL	880,00 (1082,40)	1100,00 (1353,00)	950,00 (1168,50)	1170,00 (1439,10)
FF	760,00 (934,80)	980,00 (1205,40)	830,00 (1020,90)	1050,00 (1291,50)

WYMIARY

- przylgowe, S2xH2 w mm: „60”=644x2030, „70”=744x2030, „80”=844x2030, „90”=944x2030
- bezprzylgowe SMART lub SIMPLE, S2xH2 w mm: „60”=618x2017, „70”=718x2017, „80”=818x2017, „90”=918x2017
- przylga odwrócona REWERS, S2xH2 w mm: „60”=644x2029, „70”=744x2029, „80”=844x2029, „90”=944x2029
- konstrukcja modeli ASTORIA uniemożliwia ich samodzielne skrócenie
- rysunki techniczne oraz pozostałe wymiary znajdują się w dziale INFORMACJE TECHNICZNE

OPCJE

SZEROKOŚĆ

szerokość „100” lub „110”	50,00 (61,50)
nietyпова szerokość – węższe do 5 mm od wymiaru standardowego	70,00 (86,10)
nietyпова szerokość – S2 w mm: min 610	95,00 (116,85)

WYSOKOŚĆ

niższe do 60 mm	50,00 (61,50)
niższe powyżej 60 mm	60,00 (73,80)
wyższe do 10 mm	60,00 (73,80)
wyższe do 450 mm – w skrzydle wyższym od 110 mm należy uwzględnić dopłatę za dodatkowy zawias	170,00 (209,10)

KONSTRUKCJA I WYPOSAŻENIE

- ramiak MDF
- wypełnienie stabilizującą warstwą „plaster miodu”
- powierzchnia z płyty HDF o grubości 6 mm
- szyba o grubości 4 mm
- zamek i zawiasy:
 - przylgowe z ościeżnicą stałą MDF lub regulowaną DIN: zamek mechaniczny na klucz w kolorze nikiel, zawiasy BRILLIANT czopowe Ø13,5, wkręcane – 2 szt., w szer. „90” – 3 szt., w kolorze białym
 - przylgowe z ościeżnicą ZOS: zamek mechaniczny na klucz w kolorze cynk biały, zawiasy czopowe wkręcane – 2 szt., w szer. „90” – 3 szt., w kolorze cynk biały
 - bezprzylgowe SMART: zamek mechaniczny na klucz w kolorze nikiel, zawiasy szczelinowe – 3 szt., w kolorze cynk biały
 - bezprzylgowe SIMPLE: zamek magnetyczny na klucz w kolorze chrom satyna, zawiasy ukryte – 2 szt., w kolorze chrom
 - przylga odwrócona REWERS: zamek magnetyczny na klucz w kolorze chrom satyna, zawiasy ukryte – 2 szt., w kolorze chrom

OPCJE

KONSTRUKCJA

ramiak drewniany	80,00 (98,40)
wypełnienie płytą wiórową – należy uwzględnić dopłatę za dodatkowy zawias (przylgowe – 3 szt., w szer. „100”-„110” – 4 szt., SMART – 3 szt., SIMPLE i REWERS – 2 szt.). W systemie przylgowym zmiana zawiasów BRILLIANT na zawiasy wzmocnione czopowe Ø15, wkręcane w kolorze nikiel. Powierzchnia z płyty HDF o grubości 3 mm. Opcja niedostępna w komplecie z ościeżnicą ZOS	200,00 (246,00)
felc 20 mm	60,00 (73,80)

ZAMEK

zmiana zamka na klucz na zamek z blokadą, na wkładkę patentową lub bez dolnego otworu	bez dopłaty
zmiana położenia zamka i dolnego zawiasu – zalecana do drzwi o nietyповej wysokości	70,00 (86,10)
zmiana koloru zamka magnetycznego z chrom na biały, czarny lub złoty	50,00 (61,50)
reduktor średnicy pręta w zamku magnetycznym z blokadą, 6/4 mm, 35 mm, wymagany – cena za 1 szt., zalecamy montaż dwóch sztuk	3,00 (3,69)
zmiana zamka w systemie przylgowym: zamek trzpieniowy na wkładkę patentową – w komplecie z ościeżnicą z zaczepem regulowanym	50,00 (61,50)
zamek górny trzpieniowy na wkładkę patentową w systemie przylgowym – w komplecie z ościeżnicą z zaczepem regulowanym górnym	50,00 (61,50)

ZAWIASY

dodatkowy zawias	20,00 (24,60)
zmiana koloru zawiasów BRILLIANT w systemie przylgowym z białych na nikiel, czarny lub złoty	bez dopłaty
zmiana koloru zawiasów w systemie SIMPLE z chrom na biały, czarny lub złoty	bez dopłaty
zmiana koloru zawiasów w systemie REWERS z chrom na biały, czarny lub złoty	200,00 (246,00)
zmiana zawiasów w systemie przylgowym: zawiasy czopowe Ø16, regulowane 3D, wkręcane – w komplecie z ościeżnicą z zawiasami 3D	40,00 (49,20)

DRZWI NA MIARĘ

przesuwne: naściennie, LOFT lub chowane w ścianę	50,00 (61,50)
przesuwne: MAGIC	100,00 (123,00)
dwukolorowe w ramach jednej grupy kolorystycznej	50%
skośne – indywidualna ocena możliwości wykonania	400,00 (492,00)
dwuskrzydłowe: skrzydło bierne przylgowe, S2 w mm: 610, 710, 810, 910	
skrzydło bierne bezprzylgowe SMART lub SIMPLE, S2 w mm: 631, 731, 831, 931 – należy uwzględnić dopłatę za ramiak drewniany	90,00 (110,70)
dwuskrzydłowe: skrzydło bierne przylgowe, S2 w mm: 1010, 1110	
skrzydło bierne bezprzylgowe SMART lub SIMPLE, S2 w mm: 1031, 1131 – należy uwzględnić dopłatę za ramiak drewniany	140,00 (172,20)
obrzeże CONTRAST	55,00 (67,65)
obrzeże CONTRAST ABS w systemie bezprzylgowym	90,00 (110,70)
obrzeże CONTRAST ABS w systemie przylgowym	150,00 (184,50)
krawędź SOFT w systemie przylgowym	95,00 (116,85)

WENTYLACJA

podcięcie wentylacyjne	30,00 (36,90)
skrót rekuperacyjny 15 mm	50,00 (61,50)
tuleje wentylacyjne: (dot. wyłącznie typu O1, S2 w mm: min. 718)	
- metalowe okrągłe, kolor: nikiel, brąz (szt.)	30,00 (36,90)
- z tworzywa, kwadratowe, kolor: biały, czarny mat, złoty, chrom, chrom satyna (szt.)	16,00 (19,68)

INNE

uszczelka opadająca	100,00 (123,00)
ogranicznik kąta otwarcia w systemie bezprzylgowym SMART lub SIMPLE, S2 w mm: min. 720	650,00 (799,50)
wzmocnienie pod samozamykacz nawierzchniowy	45,00 (55,35)

WARIANTY OŚCIEŻNIC

- stała: MDF (s. 216)
- regulowana: DIN (s. 224), ZOS (s. 219)

DOSTĘPNE KOLORY:

GRUPA PP

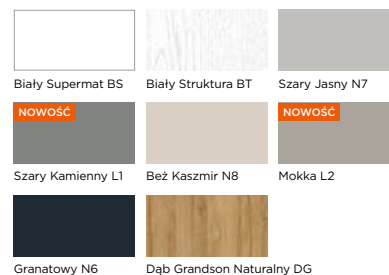

GRUPA CPL

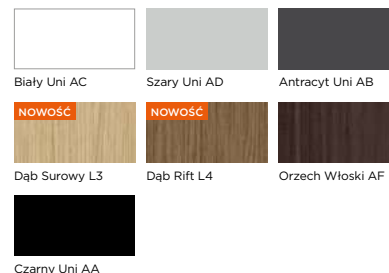

GRUPA CLPL

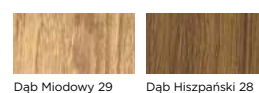

GRUPA FF

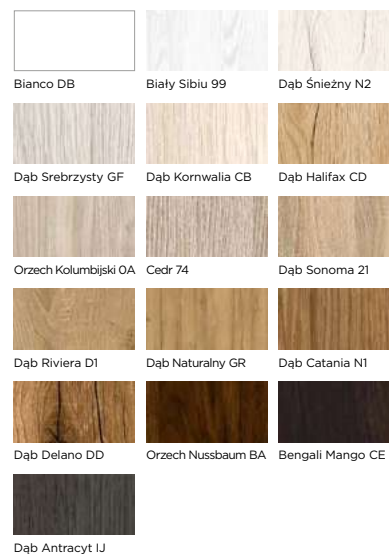

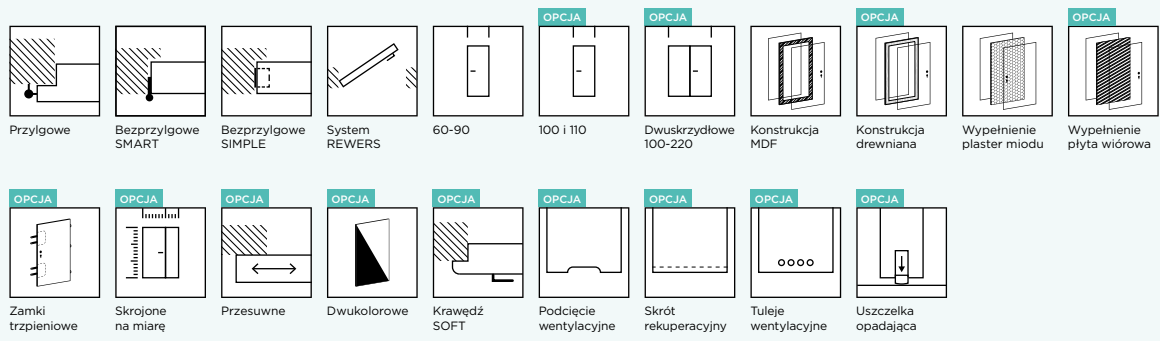

NOWOŚĆ



KOLOR: CPL Biały Uni AC

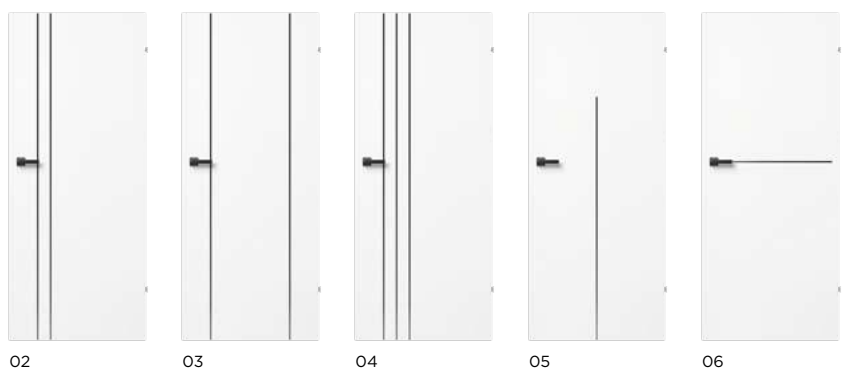

DOSTĘPNE KOLORY INTARSJI:



CENNIK SKRZYDŁA DRZWIOWEGO w zł netto (brutto)

Grupa kolorystyczna	Przylgowe	Bezprzylgowe SMART lub SIMPLE lub przylgła odwrócona REWERS
LINEA 02, LINEA 03		
PP, CPL, CLPL	700,00 (861,00)	770,00 (947,10)
FF	580,00 (713,40)	650,00 (799,50)
LINEA 04		
PP, CPL, CLPL	790,00 (971,70)	860,00 (1057,80)
FF	670,00 (824,10)	740,00 (910,20)
LINEA 05, LINEA 06		
PP, CPL, CLPL	600,00 (738,00)	670,00 (824,10)
FF	490,00 (602,70)	560,00 (688,80)

WYMIARY

- przylgowe, S2xH2 w mm: „60”=644x2030, „70”=744x2030, „80”=844x2030, „90”=944x2030
- bezprzylgowe SMART lub SIMPLE, S2xH2 w mm: „60”=618x2017, „70”=718x2017, „80”=818x2017, „90”=918x2017
- przylgła odwrócona REWERS, S2xH2 w mm: „60”=644x2029, „70”=744x2029, „80”=844x2029, „90”=944x2029
- konstrukcja modeli LINEA uniemożliwia ich samodzielne skrócenie
- w LINEA 05 długość intarsji jest stała i wynosi 1510 mm – również w skrzydłach o nietypowej wysokości
- rysunki techniczne oraz pozostałe wymiary znajdują się w dziale INFORMACJE TECHNICZNE

OPCJE

SZEROKOŚĆ

szerokość „100” lub „110”	50,00 (61,50)
nietypowa szerokość – węższe do 5 mm od wymiaru standardowego	70,00 (86,10)
nietypowa szerokość – S2 w mm: min 610	95,00 (116,85)

WYSOKOŚĆ

niższe do 60 mm	50,00 (61,50)
niższe powyżej 60 mm	60,00 (73,80)
wyższe do 10 mm	60,00 (73,80)
wyższe do 270 mm (dotyczy modeli 02, 03, 04) – w skrzydle wyższym od 110 mm należy uwzględnić dopłatę za dodatkowy zawias	170,00 (209,10)
wyższe do 450 mm (dotyczy modeli 05, 06) – w skrzydle wyższym od 110 mm należy uwzględnić dopłatę za dodatkowy zawias	170,00 (209,10)

KONSTRUKCJA I WYPOSAŻENIE

- ramiak z MDF
- wypełnienie stabilizującą warstwą „plaster miodu”
- powierzchnia z płyty HDF o grubości 6 mm
- zamek i zawiasy:
 - przylgowe: zamek mechaniczny na klucz, zawiasy czopowe Ø15, wkręcane – 2 szt., w szer. „90” – 3 szt., w kolorze cynk biały (gr. kol. FF) oraz nikiel (gr. kol. PP, CPL, CLPL)
 - przylgowe z ościeżnicą ZOS: zamek mechaniczny na klucz, zawiasy czopowe Ø15, wkręcane – 2 szt., w szer. „90” – 3 szt., w kolorze cynk biały
 - przylgowe z ościeżnicą stalową: zamek mechaniczny na klucz, zawiasy czopowe Ø13,5, wkręcane – 2 szt., w szer. „90” – 3 szt., w kolorze cynk biały
 - bezprzylgowe SMART: zamek mechaniczny na klucz, zawiasy szczelinowe – 3 szt., w kolorze cynk biały
 - bezprzylgowe SIMPLE: zamek magnetyczny na klucz w kolorze chrom satyna, zawiasy ukryte – 2 szt., w kolorze chrom
 - przylgła odwrócona REWERS: zamek magnetyczny na klucz w kolorze chrom satyna, zawiasy ukryte – 2 szt., w kolorze chrom

OPCJE

KONSTRUKCJA

ramiak drewniany	80,00 (98,40)
wypełnienie płytą wiórową – należy uwzględnić dopłatę za dodatkowy zawias (przylgowe – 3 szt., w szer. „100”, „110” – 4 szt., SMART – 3 szt., SIMPLE i REWERS – 2 szt.) w systemie przylgowym zmiana zawiasów na zawiasy wzmocnione czopowe Ø15, wkręcane w kolorze nikiel. Powierzchnia z płyty HDF o grubości 3 mm. Opcja niedostępna w komplecie z ościeżnicą ZOS	200,00 (246,00)
felc 20 mm	60,00 (73,80)

ZAMEK

zmiana zamka na klucz na zamek z blokadą, na wkładkę patentową lub bez dolnego otworu	bez dopłaty
zmiana położenia zamka i dolnego zawiasu – zalecana dla drzwi o nietypowej wysokości	70,00 (86,10)
zmiana koloru zamka magnetycznego z chrom na biały, czarny lub złoty	50,00 (61,50)
reduktor średnicy pręta w zamku magnetycznym z blokadą, 6/4 mm, 35 mm, wymagany – cena za 1 szt., zalecamy montaż dwóch sztuk	3,00 (3,69)
zmiana zamka w systemie przylgowym: zamek trzpieniowy na wkładkę patentową – w komplecie z ościeżnicą z zaczepem regulowanym	50,00 (61,50)
zamek górny trzpieniowy na wkładkę patentową – w komplecie z ościeżnicą z zaczepem regulowanym	50,00 (61,50)

ZAWIASY

dodatkowy zawias	20,00 (24,60)
zmiana koloru zawiasów w systemie SIMPLE z chrom na biały, czarny lub złoty	bez dopłaty
zmiana koloru zawiasów w systemie REWERS z chrom na biały, czarny lub złoty	200,00 (246,00)
zmiana zawiasów w systemie przylgowym: zawiasy czopowe Ø16, regulowane 3D, wkręcane – w komplecie z ościeżnicą z zawiasami 3D	40,00 (49,20)

DRZWI NA MIARĘ

przesuwne: naścienne, LOFT lub chowane w ścianę	50,00 (61,50)
przesuwne: MAGIC	100,00 (123,00)
dworkolorowe w ramach jednej grupy kolorystycznej	50%
skośne – indywidualna ocena możliwości wykonania	400,00 (492,00)
dworkrzydłowe: skrzydło bierne przylgowe, S2 w mm: 610, 710, 810, 910	
skrzydło bierne bezprzylgowe SMART lub SIMPLE, S2 w mm: 631, 731, 831, 931 – należy uwzględnić dopłatę za ramiak drewniany	90,00 (110,70)
dworkrzydłowe: skrzydło bierne S2 w mm: 1010, 1110 – należy uwzględnić dopłatę za ramiak drewniany	140,00 (172,20)
obrzeże CONTRAST	55,00 (67,65)
obrzeże CONTRAST ABS w systemie bezprzylgowym	90,00 (110,70)
obrzeże CONTRAST ABS w systemie przylgowym	150,00 (184,50)
krawędź SOFT w systemie przylgowym	95,00 (116,85)

DOSTĘPNE KOLORY:

GRUPA PP



Biały Supermat BS	Biały Struktura BT	Szary Jasny N7
NOWOŚĆ Szary Kamienny L1	Beż Kaszmir N8	NOWOŚĆ Mokka L2
Granatowy N6	Dąb Grandson Naturalny DG	

GRUPA CPL



Biały Uni AC	Szary Uni AD	Antracyt Uni AB	Czarny Uni AA
NOWOŚĆ Dąb Surowy L3	NOWOŚĆ Dąb Rift L4	Orzech Włoski AF	

GRUPA CLPL



Dąb Miodowy 29	Dąb Hiszpański 28

GRUPA FF



Bianco DB	Biały Sibiu 99	Dąb Śnieżny N2
Dąb Srebrzysty GF	Dąb Kornwalla CB	Dąb Halifax CD
Orzech Kolumbijski OA	Cedr 74	Dąb Sonoma 21
Dąb Riviera D1	Dąb Naturalny GR	Dąb Catania N1
Dąb Delano DD	Orzech Nussbaum BA	Bengali Mango CE
Dąb Antracyt IJ		

WENTYLACJA

podcięcie wentylacyjne	30,00 (36,90)
skrót rekuperacyjny 15 mm	50,00 (61,50)
tuleje wentylacyjne (dot. wyłącznie typu 06):	
- metalowe okrągłe, kolor: nikiel, brąz (szt.)	30,00 (36,90)
- z tworzywa, kwadratowe, kolor: biały, czarny mat, złoty, chrom, chrom satyna (szt.)	16,00 (19,68)
kratka wentylacyjna (dot. wyłącznie typu 06):	
- z tworzywa, kolor: biały, srebrny mat, szary, dąb, ciemny brąz	60,00 (73,80)
- ze stali nierdzewnej, kolor: inox, czarny	300,00 (369,00)

INNE

uszczelka opadająca	100,00 (123,00)
ogranicznik kąta otwarcia w systemie bezprzylgowym SMART lub SIMPLE, S2 w mm: min. 720	650,00 (799,50)
wzmocnienie pod samoza-mykacz nawierzchniowy	45,00 (55,35)

WARIANTY OŚCIEŻNIC

- stała: drewniana 44 (s. 214), MDF (s. 216)
- regulowana: DIN (s. 224), DUALE (s. 226), ZOS (s. 219)
- stalowe: stała (s. 230), kątowna – duża (s. 230), regulowana (s. 231)

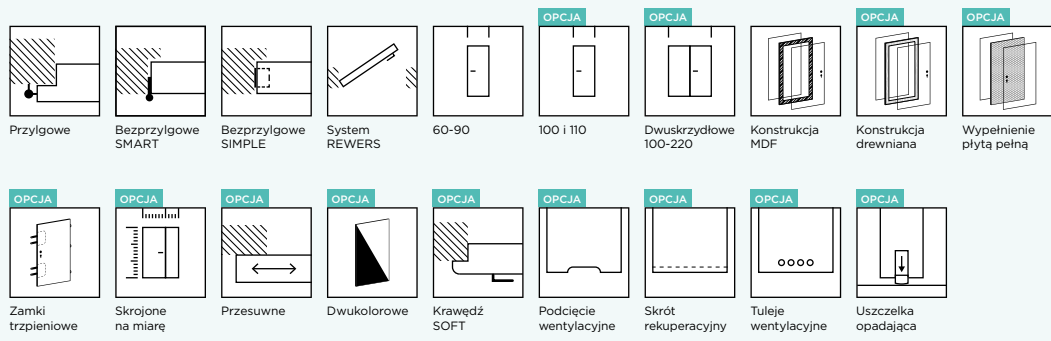

BASIC PRESTON 03, CPL Czarny Uni AA

BASIC PRESTON

KOLOR: FF Dąb Kornwalia CB

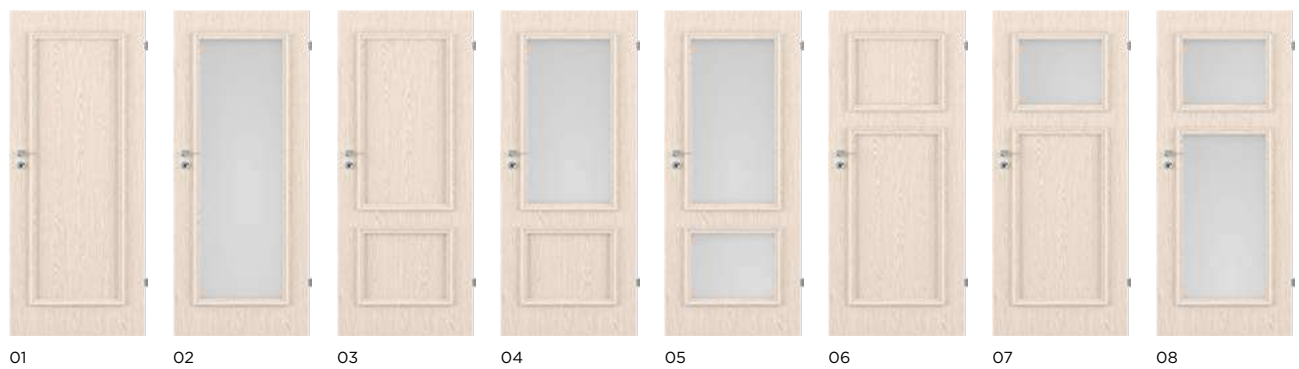

CENNIK SKRZYDŁA DRZWIOWEGO w zł netto (brutto)

Grupa kolorystyczna	Przylgowe	Bezprzylgowe SMART lub SIMPLE lub przylgła odwrócona REWERS
Szyba: Satin Deco, przezroczysta lub skrzydło pełne		
CPL, CLPL	790,00 (971,70)	860,00 (1057,80)
FF	675,00 (830,25)	745,00 (916,35)
Szyba: Lacomat, Satin Lines lub Visiosun		
CPL, CLPL	980,00 (1205,40)	1050,00 (1291,50)
FF	865,00 (1063,95)	935,00 (1150,05)
Szyba: VSG 22.1 satyna		
CPL, CLPL	1350,00 (1660,50)	1420,00 (1746,60)
FF	1235,00 (1519,05)	1305,00 (1605,15)

WYMIARY

- przylgowe, S2xH2 w mm: „60”=644x2030, „70”=744x2030, „80”=844x2030, „90”=944x2030
- bezprzylgowe SMART lub SIMPLE, S2xH2 w mm: „60”=618x2017, „70”=718x2017, „80”=818x2017, „90”=918x2017
- przylgła odwrócona REWERS, S2xH2 w mm: „60”=644x2029, „70”=744x2029, „80”=844x2029, „90”=944x2029
- drzwi BASIC z ramiakiem drewnianym można skrócić samodzielnie o maks. 60 mm, z ramiakiem MDF o maks. 30 mm. Konstrukcja drzwi przesuwnych i dwuskrzydłowych uniemożliwia ich samodzielne skrócenie
- rysunki techniczne oraz pozostałe wymiary znajdują się w dziale INFORMACJE TECHNICZNE

OPCJE

SZEROKOŚĆ

szerokość „100” lub „110”	50,00 (61,50)
nietypowa szerokość – węższe do 5 mm od wymiaru standardowego	70,00 (86,10)
nietypowa szerokość – S2 w mm: min 610	95,00 (116,85)

WYSOKOŚĆ

niższe do 60 mm	50,00 (61,50)
niższe powyżej 60 mm	60,00 (73,80)
wyższe do 10 mm	60,00 (73,80)
wyższe do 450 mm – w skrzydle wyższym od 110 mm należy uwzględnić dopłatę za dodatkowy zawias	170,00 (209,10)

KONSTRUKCJA I WYPOSAŻENIE

- ramiak z MDF
- wypełnienie stabilizującą warstwą „plaster miodu”
- powierzchnia z płyty HDF o grubości 3 mm
- szyba o grubości 4 mm
- zamek i zawiasy:
 - przylgowe: zamek mechaniczny na klucz, zawiasy czopowe wkręcane – 2 szt., w szer. „90” – 3 szt., w kolorze cynk biały (gr. kol. FF) oraz nikiel (gr. kol. CPL, CLPL)
 - przylgowe z ościeżnicą ZOS: zamek mechaniczny na klucz, zawiasy czopowe wkręcane – 2 szt., w szer. „90” – 3 szt., w kolorze cynk biały
 - przylgowe z ościeżnicą stalową: zamek mechaniczny na klucz, zawiasy Ø13,5 wkręcane – 2 szt., w szer. „90” – 3 szt., w kolorze cynk biały
 - bezprzylgowe SMART: zamek mechaniczny na klucz, zawiasy szczelinowe – 3 szt., w kolorze cynk biały
 - bezprzylgowe SIMPLE: zamek magnetyczny na klucz w kolorze chrom satyna, zawiasy ukryte – 2 szt., w kolorze chrom
 - przylgła odwrócona REWERS: zamek magnetyczny na klucz w kolorze chrom satyna, zawiasy ukryte – 2 szt., w kolorze chrom

OPCJE

KONSTRUKCJA

ramiak drewniany	80,00 (98,40)
wypełnienie płytą pełną – należy uwzględnić dopłatę za dodatkowy zawias (przylgowe – 3 szt., w szer. „100”, „110” – 4 szt., SMART – 3 szt., SIMPLE i REWERS – 2 szt.)	145,00 (178,35)
felc 20 mm	60,00 (73,80)

ZAMEK

zmiana zamka na klucz na zamek z blokadą, na wkładkę patentową lub bez dolnego otworu	bez dopłaty
zmiana położenia zamka i dolnego zawiasu – zalecana dla drzwi o nietypowej wysokości	70,00 (86,10)
zmiana koloru zamka magnetycznego z chrom na biały, czarny lub złoty	50,00 (61,50)
reduktor średnicy pręta w zamku magnetycznym z blokadą, 6/4 mm, 35 mm, wymagany – cena za 1 szt., zalecamy montaż dwóch sztuk	3,00 (3,69)

ZAWIASY

dodatkowy zawias	20,00 (24,60)
zmiana koloru zawiasów w systemie SIMPLE z chrom na biały, czarny lub złoty	bez dopłaty
zmiana koloru zawiasów w systemie REWERS z chrom na biały, czarny lub złoty	200,00 (246,00)
zmiana zawiasów w systemie przylgowym: zawiasy czopowe Ø16, regulowane 3D, wkręcane – w komplecie z ościeżnicą z zawiasami 3D	40,00 (49,20)

DRZWI NA MIARĘ

przesuwne: naścienne lub LOFT – model PRESTON nie występuje jako drzwi przesuwne w kasie z uwagi na grubość listew przyszybowych	50,00 (61,50)
przesuwne: MAGIC	100,00 (123,00)
dwukolorowe w ramach jednej grupy kolorystycznej	50%
skośne – indywidualna ocena możliwości wykonania	400,00 (492,00)
dwuskrzydłowe: skrzydło bierne przylgowe, S2 w mm: 610, 710, 810, 910	
skrzydło bierne bezprzylgowe SMART lub SIMPLE, S2 w mm: 631, 731, 831, 931 – należy uwzględnić dopłatę za ramiak drewniany	90,00 (110,70)
dwuskrzydłowe: skrzydło bierne S2 w mm: 1010, 1110 – należy uwzględnić dopłatę za ramiak drewniany	140,00 (172,20)
obrzeże CONTRAST	55,00 (67,65)
obrzeże CONTRAST ABS w systemie bezprzylgowym	90,00 (110,70)
obrzeże CONTRAST ABS w systemie przylgowym	150,00 (184,50)
krawędź SOFT w systemie przylgowym	95,00 (116,85)

WENTYLACJA

podcięcie wentylacyjne	30,00 (36,90)
skrót rekuperacyjny 15 mm	50,00 (61,50)
tuleje wentylacyjne: <ul style="list-style-type: none"> metalowe okrągłe, kolor: nikiel, brąz (szt.) z tworzywa, kwadratowe, kolor: biały, czarny mat, złoty, chrom, chrom satyna (szt.) z tworzywa, okrągłe, szeroka paleta kolorów (kpl.) 	30,00 (36,90) 16,00 (19,68) 20,00 (24,60)
kratka wentylacyjna: <ul style="list-style-type: none"> z tworzywa, kolor: biały, srebrny mat, szary, dąb, ciemny brąz ze stali nierdzewnej, kolor: inox, czarny 	60,00 (73,80) 300,00 (369,00)

DOSTĘPNE KOLORY:

GRUPA CPL

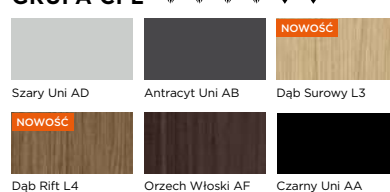

GRUPA CLPL

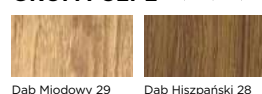

GRUPA FF

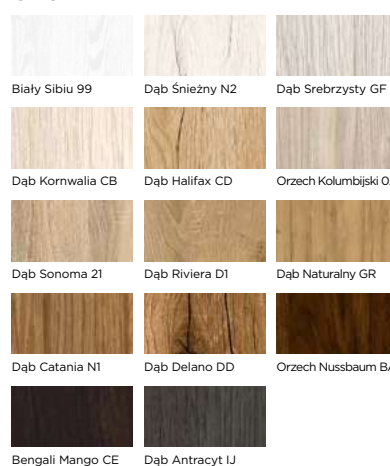

OPASKA DIN PLUS CLASS

Opaska DIN PLUS CLASS swoim kształtem nawiązuje do listwy przyszybowej modelu PRESTON. Patrz str. 228.



INNE

uszczelka opadająca	100,00 (123,00)
ogranicznik kąta otwarcia w systemie bezprzylgowym SMART lub SIMPLE, S2 w mm: min. 720	650,00 (799,50)
wzmocnienie pod samozamykacz nawierzchniowy	45,00 (55,35)

WARIANTY OŚCIEŻNIC

- stała: drewniana 44 (s. 214), MDF (s. 216)
- regulowana: DIN (s. 224), DUALE (s. 226), ZOS (s. 219)
- stalowa: stała (s. 230), kątowna – duża (s. 230), regulowana (s. 231)

BASIC SARA



SARA 01
PVC Biały Struktura 94



SARA 01 SARA 02



SARA 03 SARA 04

DOSTĘPNE KOLORY:

GRUPA PVC



Biały Struktura 94 Dąb Grandson Naturalny 95

Ościeżnice są produkowane w kolorach z grupy PP.



CENNA INFORMACJA

W drzwiach SARA o niestandardowej wysokości jedyną opcją wentylacji jest podcięcie wentylacyjne.

CENNIK SKRZYDŁA DRZWIOWEGO w zł netto (brutto)

Grupa kolorystyczna	Przylgowe	Bezprzylgowe SMART lub SIMPLE lub przylga odwrócona REWERS
SARA 01, skrzydło pełne		
PVC	720,00 (885,60)	790,00 (971,70)
SARA 02 – SARA 04, szyba: Satin Deco, przezroczysta		
PVC	900,00 (1107,00)	970,00 (1193,10)
SARA 02 – SARA 04, szyba: Lacomat, Satin Lines		
PVC	1090,00 (1340,70)	1160,00 (1426,80)

WYMIARY

- przylgowe, S2xH2 w mm: „60”=644x2030, „70”=744x2030, „80”=844x2030, „90”=944x2030
- bezprzylgowe SMART lub SIMPLE, S2xH2 w mm: „60”=618x2017, „70”=718x2017, „80”=818x2017, „90”=918x2017
- przylga odwrócona REWERS, S2xH2 w mm: „60”=644x2029, „70”=744x2029, „80”=844x2029, „90”=944x2029
- drzwi BASIC z ramiakiem drewnianym można skrócić samodzielnie o maks. 60 mm. Konstrukcja drzwi przesuwnych i dwuskrzydłowych uniemożliwia ich samodzielne skrócenie
- rysunki techniczne oraz pozostałe wymiary znajdują się w dziale INFORMACJE TECHNICZNE

OPCJE

SZEROKOŚĆ

nietyпова szerokość – węższe do 5 mm od wymiaru standardowego	70,00 (86,10)
nietyпова szerokość – węższe od 6 do 10 mm	95,00 (116,85)

WYSOKOŚĆ

niższe do 60 mm	50,00 (61,50)
krótsze od 61 do 140 mm	60,00 (73,80)
wyższe do 10 mm	60,00 (73,80)

KONSTRUKCJA I WYPOSAŻENIE

- ramiak drewniany
- wypełnienie: stabilizująca warstwa „plaster miodu”
- powierzchnia z płyty HDF tłoczony gładkiej o grubości 3 mm
- szyba o grubości 4 mm
- zamek i zawiasy:
 - przylgowe: zamek mechaniczny na klucz, zawiasy czopowe wkręcane – 2 szt., w szer. „90” – 3 szt., w kolorze nikiel
 - przylgowe z ościeżnicą ZOS: zamek mechaniczny na klucz, zawiasy czopowe wkręcane – 2 szt., w szer. „90” – 3 szt., w kolorze cynk biały
 - przylgowe z ościeżnicą stalową: zamek mechaniczny na klucz, zawiasy Ø13,5 wkręcane – 2 szt., w szer. „90” – 3 szt., w kolorze cynk biały
 - bezprzylgowe SMART: zamek mechaniczny na klucz, zawiasy szczelinowe – 3 szt., w kolorze cynk biały
 - bezprzylgowe SIMPLE: zamek magnetyczny na klucz w kolorze chrom satyna, zawiasy ukryte – 2 szt., w kolorze chrom
 - przylga odwrócona REWERS: zamek magnetyczny na klucz w kolorze chrom satyna, zawiasy ukryte – 2 szt., w kolorze chrom

OPCJE

KONSTRUKCJA

wypełnienie płytą pełną – należy uwzględnić dopłatę za dodatkowy zawias (przylgowe, SMART – 3 szt., SIMPLE i REWERS – 2 szt.)	250,00 (307,50)
felc 20 mm	60,00 (73,80)

ZAMEK

zmiana zamka na klucz na zamek z blokadą, na wkładkę patentową lub bez dolnego otworu	bez dopłaty
zmiana położenia zamka i dolnego zawiasu – zalecana dla drzwi o nietyповej wysokości	70,00 (86,10)
zmiana koloru zamka magnetycznego z chrom na biały, czarny lub złoty	50,00 (61,50)
reduktor średnicy pręta w zamku magnetycznym z blokadą, 6/4 mm, 35 mm, wymagany – cena za 1 szt., zalecamy montaż dwóch sztuk	3,00 (3,69)

ZAWIASY

dodatkowy zawias	20,00 (24,60)
zmiana koloru zawiasów w systemie SIMPLE z chrom na biały, czarny lub złoty	bez dopłaty
zmiana koloru zawiasów w systemie REWERS z chrom na biały, czarny lub złoty	200,00 (246,00)
zmiana zawiasów w systemie przylgowym: zawiasy czopowe Ø16, regulowane 3D, wkręcane – w komplecie z ościeżnicą z zawiasami 3D	40,00 (49,20)

DRZWI NA MIARĘ

przesuwne: naścienne lub LOFT	50,00 (61,50)
przesuwne: MAGIC	100,00 (123,00)
dwukolorowe w ramach jednej grupy kolorystycznej	50%
dwuskrzydłowe: skrzydło bierne przylgowe, S2 w mm: 610, 710, 810, 910	90,00 (110,70)
skrzydło bierne bezprzylgowe SMART lub SIMPLE, S2 w mm: 631, 731, 831, 931	90,00 (110,70)
obrzeże CONTRAST	55,00 (67,65)
obrzeże CONTRAST ABS w systemie bezprzylgowym	90,00 (110,70)
obrzeże CONTRAST ABS w systemie przylgowym	150,00 (184,50)
krawędź SOFT w systemie przylgowym	95,00 (116,85)

WENTYLACJA

podcięcie wentylacyjne	30,00 (36,90)
skrót rekuperacyjny 15 mm	50,00 (61,50)
tuleje wentylacyjne:	
- metalowe okrągłe, kolor: nikiel, brąz (szt.)	30,00 (36,90)
- z tworzywa, kwadratowe, kolor: biały, czarny mat, złoty, chrom, chrom satyna (szt.)	16,00 (19,68)
- z tworzywa, okrągłe, szeroka paleta kolorów (kpl.)	20,00 (24,60)
kratka wentylacyjna:	
- z tworzywa, kolor: biały, srebrny mat, szary, dąb, ciemny brąz	60,00 (73,80)
- ze stali nierdzewnej, kolor: inox, czarny	300,00 (369,00)

INNE

uszczelka opadająca	100,00 (123,00)
ogranicznik kąta otwarcia w systemie bezprzylgowym SMART lub SIMPLE, S2 w mm: min. 720	650,00 (799,50)
wzmocnienie pod samozamykacz nawierzchniowy	45,00 (55,35)

WARIANTY OŚCIEŻNIC

- stała: drewniana 44 (s. 214), MDF (s. 216)
- regulowana: DIN (s. 224), DUALE (s. 226), ZOS (s. 219)
- stalowa: stała (s. 230), kątowna – duża (s. 230), regulowana (s. 231)

BASIC ANATOLIA



ANATOLIA 01
PVC Biały Struktura 94

DOSTĘPNE KOLORY:

GRUPA PVC



Biały Struktura 94 Dąb Grandson
Naturalny 95

Ościeżnice są produkowane
w kolorach z grupy PP.



CENNA INFORMACJA

W drzwiach ANATOLIA o niestandardowej wysokości jedyną opcją wentylacji jest podcięcie wentylacyjne.

CENNIK SKRZYDŁA DRZWIOWEGO w zł netto (brutto)

Grupa kolorystyczna	Przylgowe	Bezprzylgowe SMART lub SIMPLE lub przyłga odwrócona REWERS
PVC	720,00 (885,60)	790,00 (971,70)

WYMIARY

- przylgowe, S2×H2 w mm: „60”=644×2030, „70”=744×2030, „80”=844×2030, „90”=944×2030
- bezprzylgowe SMART lub SIMPLE, S2×H2 w mm: „60”=618×2017, „70”=718×2017, „80”=818×2017, „90”=918×2017
- przyłga odwrócona REWERS, S2×H2 w mm: „60”=644×2029, „70”=744×2029, „80”=844×2029, „90”=944×2029
- drzwi BASIC z ramiakiem drewnianym można skrócić samodzielnie o maks. 60 mm. Konstrukcja drzwi przesuwanych i dwuskrzydłowych uniemożliwia ich samodzielne skrócenie
- rysunki techniczne oraz pozostałe wymiary znajdują się w dziale INFORMACJE TECHNICZNE

OPCJE

SZEROKOŚĆ	
nietyпова szerokość – węższe do 5 mm od wymiaru standardowego	70,00 (86,10)
nietyпова szerokość – węższe od 6 do 10 mm	95,00 (116,85)
WYSOKOŚĆ	
niższe do 60 mm	50,00 (61,50)
krótsze od 61 do 140 mm	60,00 (73,80)
wyższe do 10 mm	60,00 (73,80)

KONSTRUKCJA I WYPOSAŻENIE

- ramiak drewniany
- wypełnienie: stabilizująca warstwa „plaster miodu”
- powierzchnia z płyty HDF tłoczona ze strukturą drewna o grub. 3 mm
- zamek i zawiasy:
 - przylgowe: zamek mechaniczny na klucz, zawiasy czopowe wkręcane – 2 szt., w szer. „90” – 3 szt., w kolorze nikiel
 - przylgowe z ościeżnicą ZOS: zamek mechaniczny na klucz, zawiasy czopowe wkręcane – 2 szt., w szer. „90” – 3 szt., w kolorze cynk biały
 - przylgowe z ościeżnicą stalową: zamek mechaniczny na klucz, zawiasy Ø13,5 wkręcane – 2 szt., w szer. „90” – 3 szt., w kolorze cynk biały
 - bezprzylgowe SMART: zamek mechaniczny na klucz, zawiasy szczelinowe – 3 szt., w kolorze cynk biały
 - bezprzylgowe SIMPLE: zamek magnetyczny na klucz w kolorze chrom satyna, zawiasy ukryte – 2 szt., w kolorze chrom
 - przyłga odwrócona REWERS: zamek magnetyczny na klucz w kolorze chrom satyna, zawiasy ukryte – 2 szt., w kolorze chrom

OPCJE

KONSTRUKCJA	
wypełnienie płytą pełną – należy uwzględnić dopłatę za dodatkowy zawias (przylgowe, SMART – 3 szt., SIMPLE i REWERS – 2 szt.)	250,00 (307,50)
felc 20 mm	60,00 (73,80)
ZAMEK	
zmiana zamka na klucz na zamek z blokadą, na wkładkę patentową lub bez dolnego otworu	bez dopłaty
zmiana położenia zamka i dolnego zawiasu – zalecana dla drzwi o nietyповej wysokości	70,00 (86,10)
zmiana koloru zamka magnetycznego z chrom na biały, czarny lub złoty	50,00 (61,50)
reduktor średnicy pręta w zamku magnetycznym z blokadą, 6/4 mm, 35 mm, wymagany – cena za 1 szt., zalecamy montaż dwóch sztuk	3,00 (3,69)
ZAWIASY	
dodatkowy zawias	20,00 (24,60)
zmiana koloru zawiasów w systemie SIMPLE z chrom na biały, czarny lub złoty	bez dopłaty
zmiana koloru zawiasów w systemie REWERS z chrom na biały, czarny lub złoty	200,00 (246,00)
zmiana zawiasów w systemie przylgowym: zawiasy czopowe Ø16, regulowane 3D, wkręcane – w komplecie z ościeżnicą z zawiasami 3D	40,00 (49,20)
DRZWI NA MIARĘ	
przesuwne: naścienne, LOFT lub chowane w ścianę	50,00 (61,50)
przesuwne: MAGIC	100,00 (123,00)
dwukolorowe w ramach jednej grupy kolorystycznej	50%
dwuskrzydłowe: skrzydło bierne przylgowe, S2 w mm: 610, 710, 810, 910 skrzydło bierne bezprzylgowe SMART lub SIMPLE, S2 w mm: 631, 731, 831, 931	90,00 (110,70)
obrzeże CONTRAST	55,00 (67,65)
obrzeże CONTRAST ABS w systemie bezprzylgowym	90,00 (110,70)
obrzeże CONTRAST ABS w systemie przylgowym	150,00 (184,50)
krawędź SOFT w systemie przylgowym	95,00 (116,85)
WENTYLACJA	
podcięcie wentylacyjne	30,00 (36,90)
skrót rekuperacyjny 15 mm	50,00 (61,50)
tuleje wentylacyjne:	
- metalowe okrągłe, kolor: nikiel, brąz (szt.)	30,00 (36,90)
- z tworzywa, kwadratowe, kolor: biały, czarny mat, złoty, chrom, chrom satyna (szt.)	16,00 (19,68)
- z tworzywa, okrągłe, szeroka paleta kolorów (kpl.)	20,00 (24,60)
kratka wentylacyjna:	
- z tworzywa, kolor: biały, srebrny mat, szary, dąb, ciemny brąz	60,00 (73,80)
- ze stali nierdzewnej, kolor: inox, czarny	300,00 (369,00)
INNE	
uszczelka opadająca	100,00 (123,00)
ogranicznik kąta otwarcia w systemie bezprzylgowym SMART lub SIMPLE, S2 w mm: min. 720	650,00 (799,50)
wzmocnienie pod samozamykacz nawierzchniowy	45,00 (55,35)

WARIANTY OŚCIEŻNIC

- stała: drewniana 44 (s. 214), MDF (s. 216)
- regulowana: DIN (s. 224), DUALE (s. 226), ZOS (s. 219)
- stalowa: stała (s. 230), kątowna – duża (s. 230), regulowana (s. 231)

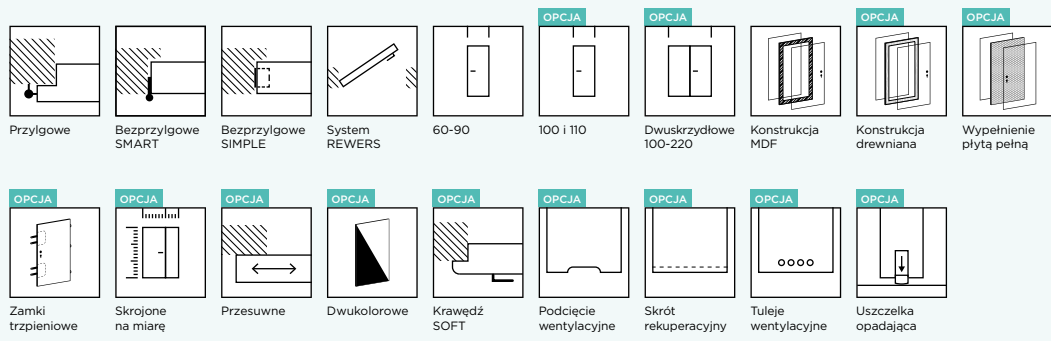

CECHY WSPÓLNE KOLEKCJI BASIC



WYMIARY

- przylgowe, S2xH2 w mm: „60”=644x2030, „70”=744x2030, „80”=844x2030, „90”=944x2030
- bezprzylgowe SMART lub SIMPLE, S2xH2 w mm: „60”=618x2017, „70”=718x2017, „80”=818x2017, „90”=918x2017
- przylgła odwrócona REWERS, S2xH2 w mm: „60”=644x2029, „70”=744x2029, „80”=844x2029, „90”=944x2029
- drzwi BASIC z ramiakami drewnianymi można skrócić samodzielnie o maks. 60 mm, z ramiakiem MDF o maks. 30 mm. Konstrukcja drzwi przesuwnych i dwuskrzydłowych uniemożliwia ich samodzielne skrócenie
- rysunki techniczne oraz pozostałe wymiary znajdują się w dziale INFORMACJE TECHNICZNE

OPCJE

SZEROKOŚĆ

szerokość „100” lub „110”	50,00 (61,50)
nietyпова szerokość – węższe do 5 mm od wymiaru standardowego	70,00 (86,10)
nietyпова szerokość – S2 w mm: min. 610	95,00 (116,85)

WYSOKOŚĆ

niższe do 60 mm	50,00 (61,50)
niższe powyżej 60 mm	60,00 (73,80)
wyższe do 10 mm	60,00 (73,80)
wyższe do 450 mm – nie dotyczy grupy kolorystycznej LAK, w skrzydle wyższym od 110 mm należy uwzględnić dopłatę za dodatkowy zawias	170,00 (209,10)

KONSTRUKCJA I WYPOSAŻENIE

- ramiak MDF
- wypełnienie: stabilizująca warstwa „plaster miodu”
- powierzchnia z płyty HDF o grubości 3 mm
- szyba o grubości 4 mm
- zamek i zawiasy:
 - przylgowe: zamek mechaniczny na klucz, zawiasy czopowe wkręcane – 2 szt., w szer. „90” – 3 szt., w kolorze cynk biały (gr. kol. FF, LAK) oraz nikiel (gr. kol. CPL)
 - przylgowe z ościeżnicą ZOS: zamek mechaniczny na klucz, zawiasy czopowe wkręcane – 2 szt., w szer. „90” – 3 szt., w kolorze cynk biały
 - przylgowe z ościeżnicą stalową: zamek mechaniczny na klucz, zawiasy Ø13,5 wkręcane – 2 szt., w szer. „90” – 3 szt., w kolorze cynk biały
 - bezprzylgowe SMART: zamek mechaniczny na klucz, zawiasy szczelinowe – 3 szt., w kolorze cynk biały
 - bezprzylgowe SIMPLE: zamek magnetyczny na klucz w kolorze chrom satyna, zawiasy ukryte – 2 szt., w kolorze chrom
 - przylgła odwrócona REWERS: zamek magnetyczny na klucz w kolorze chrom satyna, zawiasy ukryte – 2 szt., w kolorze chrom

OPCJE

KONSTRUKCJA

ramiak drewniany	80,00 (98,40)
wypełnienie płytą pełną – należy uwzględnić dopłatę za dodatkowy zawias (przylgowe – 3 szt., w szer. „100”-„110” – 4 szt., SMART – 3 szt., SIMPLE i REWERS – 2 szt.)	145,00 (178,35)
wypełnienie płytą wiórową – należy uwzględnić dopłatę za dodatkowy zawias (przylgowe – 3 szt., w szer. „100”-„110” – 4 szt., SMART – 3 szt., SIMPLE i REWERS – 2 szt.) W systemie przylgowym zmiana zawiasów na zawiasy wzmocnione czopowe Ø15, wkręcane w kolorze nikiel	200,00 (246,00)
felc 20 mm	60,00 (73,80)

ZAMEK

zmiana zamka na klucz na zamek z blokadą, na wkładkę patentową lub bez dolnego otworu	bez dopłaty
zmiana położenia zamka i dolnego zawiasu – zalecana do drzwi o nietyповej wysokości	70,00 (86,10)
zmiana koloru zamka magnetycznego z chrom na biały, czarny lub złoty	50,00 (61,50)
reduktor średnicy pręta w zamku magnetycznym z blokadą, 6/4 mm, 35 mm, wymagany – cena za 1 szt., zalecamy montaż dwóch sztuk	3,00 (3,69)

ZAWIASY

dodatkowy zawias	20,00 (24,60)
zmiana koloru zawiasów w systemie SIMPLE z chrom na biały, czarny lub złoty	bez dopłaty
zmiana koloru zawiasów w systemie REWERS z chrom na biały, czarny lub złoty	200,00 (246,00)

DRZWI NA MIARĘ

przesuwne: naścienne lub LOFT	50,00 (61,50)
przesuwne: MAGIC	100,00 (123,00)
dwukolorowe w ramach jednej grupy kolorystycznej	50%
skośne – indywidualna ocena możliwości wykonania	400,00 (492,00)
dwuskrzydłowe: skrzydło bierne przylgowe, S2 w mm: 610, 710, 810, 910 skrzydło bierne bezprzylgowe SMART lub SIMPLE, S2 w mm: 631, 731, 831, 931 – należy uwzględnić dopłatę za ramiak drewniany, mniejsze wymiary dostępne w modelu STANDARD	90,00 (110,70)
dwuskrzydłowe: skrzydło bierne przylgowe, S2 w mm: 1010, 1110 skrzydło bierne bezprzylgowe SMART lub SIMPLE, S2 w mm: 1031, 1131 – należy uwzględnić dopłatę za ramiak drewniany	140,00 (172,20)
obrzeże CONTRAST	55,00 (67,65)
obrzeże CONTRAST ABS w systemie bezprzylgowym	90,00 (110,70)
obrzeże CONTRAST ABS w systemie przylgowym	150,00 (184,50)
krawędź SOFT w systemie przylgowym	95,00 (116,85)

WENTYLACJA

podcięcie wentylacyjne	30,00 (36,90)
skrót rekuperacyjny 15 mm	50,00 (61,50)
tuleje wentylacyjne:	
- metalowe okrągłe, kolor: nikiel, brąz (szt.)	30,00 (36,90)
- z tworzywa, kwadratowe, kolor: biały, czarny mat, złoty, chrom, chrom satyna (szt.)	16,00 (19,68)
- z tworzywa, okrągłe, szeroka paleta kolorów (kpl.)	20,00 (24,60)
kratka wentylacyjna:	
- z tworzywa, kolor: biały, srebrny mat, szary, dąb, ciemny brąz	60,00 (73,80)
- ze stali nierdzewnej, kolor: inox, czarny	300,00 (369,00)

INNE

uszczelka opadająca	100,00 (123,00)
ogranicznik kąta otwarcia w systemie bezprzylgowym SMART lub SIMPLE, S2 w mm: min. 720	650,00 (799,50)
wzmocnienie pod samozamykacz nawierzchniowy	45,00 (55,35)

WARIANTY OŚCIEŻNIC

- stała: drewniana 44 (s. 214), MDF (s. 216)
- regulowana: DIN (s. 224), DUALE (s. 226), ZOS (s. 219)
- stalowe: stała (s. 230), kątowa – duża (s. 230), regulowana (s. 231)

DOSTĘPNE KOLORY:

GRUPA CPL

Nie dotyczy modelu CARSON

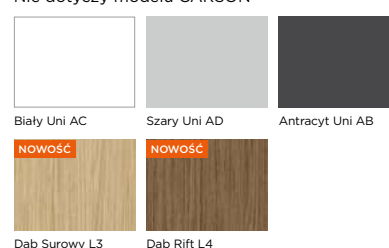

GRUPA FF

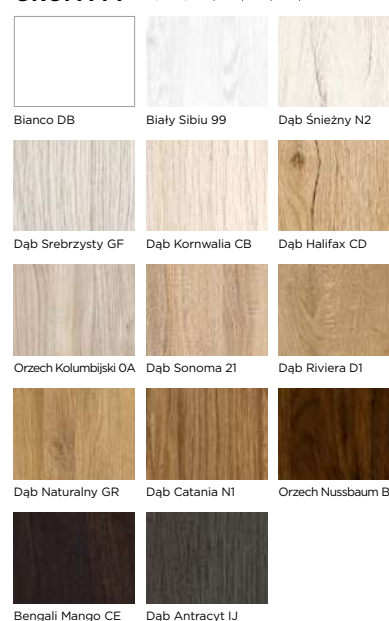

GRUPA LAK

Maksymalna wysokość skrzydła H2 w mm: 2040

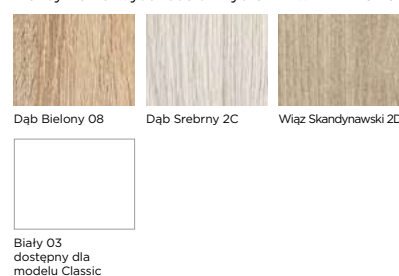

CENNA INFORMACJA

Maksymalna wysokość skrzydła w grupie kolorystycznej LAK to 2040 mm.



BASIC CLASSIC

Opis, dostępne kolory oraz tabela dopłat kolekcji BASIC znajduje się na str. 164-165.



CLASSIC 03
LAK Białe 03



01 02 03



Standardowo skrzydło drzwiowe jest szklone szybą Kora biała.

CENNIK SKRZYDŁA DRZWIOWEGO w zł netto (brutto)

Grupa kolorystyczna	Przylgowe		Bezprzylgowe SMART lub SIMPLE lub przylgła odwrócona REWERS	
	01, 03	02	01, 03	02
Szyba: Kora Biała, Satin Deco, przezroczysta lub skrzydło pełne				
CPL	640,00 (787,20)	490,00 (602,70)	710,00 (873,30)	560,00 (688,80)
FF	520,00 (639,60)	390,00 (479,70)	590,00 (725,70)	460,00 (565,80)
LAK	440,00 (541,20)	330,00 (405,90)	510,00 (627,30)	400,00 (492,00)
Szyba: Lacomat lub Satin Lines				
CPL	770,00 (947,10)	530,00 (651,90)	840,00 (1033,20)	600,00 (738,00)
FF	650,00 (799,50)	430,00 (528,90)	720,00 (885,60)	500,00 (615,00)
LAK	570,00 (701,10)	370,00 (455,10)	640,00 (787,20)	440,00 (541,20)
Szyba: VSG 22.1 satyna lub przezroczysta				
CPL	1070,00 (1316,10)	620,00 (762,60)	1140,00 (1402,20)	690,00 (848,70)
FF	950,00 (1168,50)	520,00 (639,60)	1020,00 (1254,60)	590,00 (725,70)
LAK	870,00 (1070,10)	460,00 (565,80)	940,00 (1156,20)	530,00 (651,90)

BASIC BERGAMO



BERGAMO 4/4
CPL Dąb Rift L4



BERGAMO 0/4 BERGAMO 1/4 BERGAMO 2/4 BERGAMO 3/4 BERGAMO 4/4

CENNIK SKRZYDŁA DRZWIOWEGO w zł netto (brutto)

Grupa kolorystyczna	Przylgowe		Bezprzylgowe SMART lub SIMPLE lub przylgła odwrócona REWERS	
	01, 03	02	01, 03	02
Szyba: Satin Deco, przezroczysta lub skrzydło pełne				
CPL	720,00 (885,60)		790,00 (971,70)	
FF	600,00 (738,00)		670,00 (824,10)	
LAK	520,00 (639,60)		590,00 (725,70)	
Szyba: Lacomat lub Satin Lines				
CPL	860,00 (1057,80)		930,00 (1143,90)	
FF	740,00 (910,20)		810,00 (996,30)	
LAK	660,00 (811,80)		730,00 (897,90)	

BASIC TRIVENTO



TRIVENTO 3/3
LAK Dąb Bielony 08



0/3 1/3 v1 1/3 v2 2/3 v1 2/3 v2 3/3

CENNIK SKRZYDŁA DRZWIOWEGO w zł netto (brutto)

Grupa kolorystyczna	Przylgowe	Bezprzylgowe SMART lub SIMPLE lub przylga odwrócona REWERS
Szyba: Satin Deco, przezroczysta lub skrzydło pełne		
CPL	720,00 (885,60)	790,00 (971,70)
FF	600,00 (738,00)	670,00 (824,10)
LAK	520,00 (639,60)	590,00 (725,70)
Szyba: Lacomat lub Satin Lines		
CPL	880,00 (1082,40)	950,00 (1168,50)
FF	760,00 (934,80)	830,00 (1020,90)
LAK	680,00 (836,40)	750,00 (922,50)

BASIC PESARO



PESARO 5/5
FF Bengali Mango CE



0/5 1/5 2/5 v1 2/5 v2 3/5 v1 3/5 v2 4/5 5/5

CENNIK SKRZYDŁA DRZWIOWEGO w zł netto (brutto)

Grupa kolorystyczna	Przylgowe	Bezprzylgowe SMART lub SIMPLE lub przylga odwrócona REWERS
Szyba: Satin Deco, przezroczysta lub skrzydło pełne		
CPL	720,00 (885,60)	790,00 (971,70)
FF	600,00 (738,00)	670,00 (824,10)
LAK	520,00 (639,60)	590,00 (725,70)
Szyba: Lacomat lub Satin Lines		
CPL	860,00 (1057,80)	930,00 (1143,90)
FF	740,00 (910,20)	810,00 (996,30)
LAK	660,00 (811,80)	730,00 (897,90)

BASIC SOFIA

Opis, dostępne kolory oraz tabela dopłat kolekcji BASIC znajduje się na str. 164-165.



SOFIA 3/3
LAK Dąb Srebrny 2C



0/3 1/3 2/3 3/3

CENNIK SKRZYDŁA DRZWIOWEGO w zł netto (brutto)

Grupa kolorystyczna	Przylgowe	Bezprzylgowe SMART lub SIMPLE lub przylga odwrócona REWERS
Szyba: Satin Deco, przezroczysta lub skrzydło pełne		
CPL	720,00 (885,60)	790,00 (971,70)
FF	600,00 (738,00)	670,00 (824,10)
LAK	520,00 (639,60)	590,00 (725,70)
Szyba: Lacomat lub Satin Lines		
CPL	880,00 (1082,40)	950,00 (1168,50)
FF	760,00 (934,80)	830,00 (1020,90)
LAK	680,00 (836,40)	750,00 (922,50)

BASIC MANHATTAN



MANHATTAN 4/4
FF Dąb Halifax CD



0/4 1/4 2/4 3/4 4/4

CENNIK SKRZYDŁA DRZWIOWEGO w zł netto (brutto)

Grupa kolorystyczna	Przylgowe	Bezprzylgowe SMART lub SIMPLE lub przylga odwrócona REWERS
Szyba: Satin Deco, przezroczysta lub skrzydło pełne		
CPL	705,00 (867,15)	775,00 (953,25)
FF	590,00 (725,70)	660,00 (811,80)
LAK	510,00 (627,30)	580,00 (713,40)
Szyba: Lacomat lub Satin Lines		
CPL	855,00 (1051,65)	925,00 (1137,75)
FF	740,00 (910,20)	810,00 (996,30)
LAK	660,00 (811,80)	730,00 (897,90)

BASIC VENTE



VENTE 4/4
FF Dąb Srebrzysty GF



0/4 1/4 2/4 3/4 4/4

CENNIK SKRZYDŁA DRZWIOWEGO w zł netto (brutto)

Grupa kolorystyczna	Przylgowe	Bezprzylgowe SMART lub SIMPLE lub przylga odwrócona REWERS
Szyba: Satin Deco, przezroczysta lub skrzydło pełne		
CPL	640,00 (787,20)	710,00 (873,30)
FF	530,00 (651,90)	600,00 (738,00)
LAK	450,00 (553,50)	520,00 (639,60)
Szyba: Lacomat lub Satin Lines		
CPL	750,00 (922,50)	820,00 (1008,60)
FF	640,00 (787,20)	710,00 (873,30)
LAK	560,00 (688,80)	630,00 (774,90)

BASIC RIMINI



RIMINI 5/5
FF Orzech Nussbaum BA



0/5 1/5 2/5 3/5 4/5 5/5

CENNIK SKRZYDŁA DRZWIOWEGO w zł netto (brutto)

Grupa kolorystyczna	Przylgowe	Bezprzylgowe SMART lub SIMPLE lub przylga odwrócona REWERS
Szyba: Satin Deco, przezroczysta lub skrzydło pełne		
CPL	700,00 (861,00)	770,00 (947,10)
FF	580,00 (713,40)	650,00 (799,50)
LAK	500,00 (615,00)	570,00 (701,10)
Szyba: Lacomat lub Satin Lines		
CPL	840,00 (1033,20)	910,00 (1119,30)
FF	720,00 (885,60)	790,00 (971,70)
LAK	640,00 (787,20)	710,00 (873,30)

BASIC LAMBRO

Opis, dostępne kolory oraz tabela dopłat kolekcji BASIC znajduje się na str. 164-165.



LAMBRO 5/5
FF Dąb Catania N1



0/5 1/5 2/5 3/5 4/5 5/5

CENNIK SKRZYDŁA DRZWIOWEGO w zł netto (brutto)

Grupa kolorystyczna	Przylgowe	Bezpryłgowe SMART lub SIMPLE lub przyłga odwrócona REWERS
Szyba: Satin Deco, przezroczysta lub skrzydło pełne		
CPL	620,00 (762,60)	690,00 (848,70)
FF	500,00 (615,00)	570,00 (701,10)
LAK	420,00 (516,60)	490,00 (602,70)
Szyba: Lacomat lub Satin Lines		
CPL	710,00 (873,30)	780,00 (959,40)
FF	590,00 (725,70)	660,00 (811,80)
LAK	510,00 (627,30)	580,00 (713,40)

BASIC MEDIOLAN



MEDIOLAN 6/6
CPL Dąb Rift L4



0/6 2/6 4/6 6/6

CENNIK SKRZYDŁA DRZWIOWEGO w zł netto (brutto)

Grupa kolorystyczna	Przylgowe	Bezpryłgowe SMART lub SIMPLE lub przyłga odwrócona REWERS
Szyba: Satin Deco, przezroczysta lub skrzydło pełne		
CPL	640,00 (787,20)	710,00 (873,30)
FF	520,00 (639,60)	590,00 (725,70)
LAK	440,00 (541,20)	510,00 (627,30)
Szyba: Lacomat lub Satin Lines		
CPL	730,00 (897,90)	800,00 (984,00)
FF	610,00 (750,30)	680,00 (836,40)
LAK	530,00 (651,90)	600,00 (738,00)

BASIC PORTO



PORTO 6/6
FF Dąb Riviera D1



0/6 2/6v1 2/6v2 4/6 6/6

CENNIK SKRZYDŁA DRZWIOWEGO w zł netto (brutto)

Grupa kolorystyczna	Przylgowe	Bezprzylgowe SMART lub SIMPLE lub przylga odwrócona REWERS
Szyba: Satin Deco, przezroczysta lub skrzydło pełne		
CPL	620,00 (762,60)	690,00 (848,70)
FF	500,00 (615,00)	570,00 (701,10)
LAK	420,00 (516,60)	490,00 (602,70)
Szyba: Lacomat lub Satin Lines		
CPL	690,00 (848,70)	760,00 (934,80)
FF	570,00 (701,10)	640,00 (787,20)
LAK	490,00 (602,70)	560,00 (688,80)

BASIC VERONA



VERONA 4/4
LAK Dąb Bielony 08



0/4 1/4 2/4 3/4 4/4

CENNIK SKRZYDŁA DRZWIOWEGO w zł netto (brutto)

Grupa kolorystyczna	Przylgowe	Bezprzylgowe SMART lub SIMPLE lub przylga odwrócona REWERS
Szyba: Satin Deco, przezroczysta lub skrzydło pełne		
CPL	570,00 (701,10)	640,00 (787,20)
FF	450,00 (553,50)	520,00 (639,60)
LAK	370,00 (455,10)	440,00 (541,20)
Szyba: Lacomat lub Satin Lines		
CPL	630,00 (774,90)	700,00 (861,00)
FF	510,00 (627,30)	580,00 (713,40)
LAK	430,00 (528,90)	500,00 (615,00)

BASIC CENTUR

Opis, dostępne kolory oraz tabela dopłat kolekcji BASIC znajduje się na str. 164-165.



CENTUR 3/3
FF Dąb Naturalny GR



0/3 1/3v1 1/3v2 2/3 3/3

CENNIK SKRZYDŁA DRZWIOWEGO w zł netto (brutto)

Grupa kolorystyczna	Przylgowe	Bezprzylgowe SMART lub SIMPLE lub przylga odwrócona REWERS
Szyba: Satin Deco, przezroczysta lub skrzydło pełne		
CPL	560,00 (688,80)	630,00 (774,90)
FF	440,00 (541,20)	510,00 (627,30)
LAK	360,00 (442,80)	430,00 (528,90)
Szyba: Lacomat lub Satin Lines		
CPL	600,00 (738,00)	670,00 (824,10)
FF	480,00 (590,40)	550,00 (676,50)
LAK	400,00 (492,00)	470,00 (578,10)

BASIC LIMA



LIMA 3/3
LAK Dąb Srebrny 2C



0/3 1/3 3/3 1/1 2/2

CENNIK SKRZYDŁA DRZWIOWEGO w zł netto (brutto)

Grupa kolorystyczna	Przylgowe	Bezprzylgowe SMART lub SIMPLE lub przylga odwrócona REWERS
Szyba: Satin Deco, przezroczysta lub skrzydło pełne		
CPL	520,00 (639,60)	590,00 (725,70)
FF	400,00 (492,00)	470,00 (578,10)
LAK	320,00 (393,60)	390,00 (479,70)
Szyba: Lacomat lub Satin Lines		
CPL	560,00 (688,80)	630,00 (774,90)
FF	440,00 (541,20)	510,00 (627,30)
LAK	360,00 (442,80)	430,00 (528,90)

BASIC MADRYT/MACADI-3



MADRYT 3/3
FF Bengali Mango CE

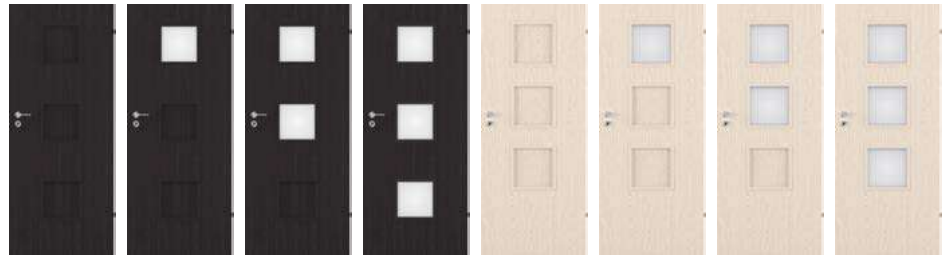

MADRYT 0/3 MADRYT 1/3 MADRYT 2/3 MADRYT 3/3 MACADI-3 0/3 MACADI-3 1/3 MACADI-3 2/3 MACADI-3 3/3

CENNIK SKRZYDŁA DRZWIOWEGO w zł netto (brutto)

Grupa kolorystyczna	Przylgowe	Bezprzylgowe SMART lub SIMPLE lub przylga odwrócona REWERS
Szyba: Satin Deco, przezroczysta lub skrzydło pełne		
CPL	620,00 (762,60)	690,00 (848,70)
FF	500,00 (615,00)	570,00 (701,10)
LAK	420,00 (516,60)	490,00 (602,70)
Szyba: Lacomat lub Satin Lines		
CPL	700,00 (861,00)	770,00 (947,10)
FF	580,00 (713,40)	650,00 (799,50)
LAK	500,00 (615,00)	570,00 (701,10)

BASIC VEDI



VEDI 5/5
FF Bengali Mango CE



0/5 1/5 2/5 3/5 4/5 5/5

CENNIK SKRZYDŁA DRZWIOWEGO w zł netto (brutto)

Grupa kolorystyczna	Przylgowe	Bezprzylgowe SMART lub SIMPLE lub przylga odwrócona REWERS
Szyba: Satin Deco, przezroczysta lub skrzydło pełne		
CPL	530,00 (651,90)	600,00 (738,00)
FF	410,00 (504,30)	480,00 (590,40)
LAK	330,00 (405,90)	400,00 (492,00)
Szyba: Lacomat lub Satin Lines		
CPL	580,00 (713,40)	650,00 (799,50)
FF	460,00 (565,80)	530,00 (651,90)
LAK	380,00 (467,40)	450,00 (553,50)

BASIC SAPPORO

Opis, dostępne kolory oraz tabela dopłat kolekcji BASIC znajduje się na str. 164-165.

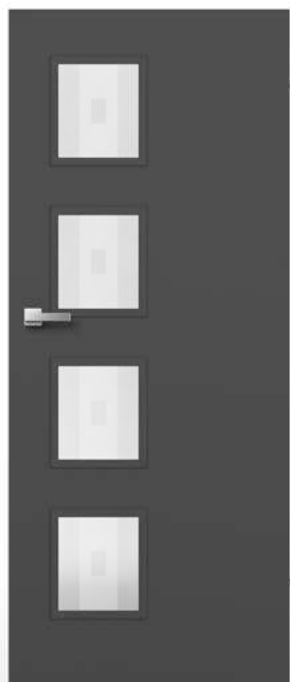

SAPPORO 4/4
CPL Antracyt Uni AB



0/4 1/4 2/4 3/4 4/4

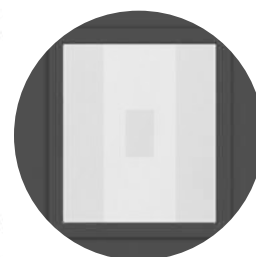

Standardowo skrzydło drzwiowe jest szklone szybą Satin Sapporo.

CENNIK SKRZYDŁA DRZWIOWEGO w zł netto (brutto)

Grupa kolorystyczna	Przylgowe	Bezprzylgowe SMART lub SIMPLE lub przylga odwrócona REWERS
Szyba: Satin Sapporo, Satin Deco, przezroczysta lub skrzydło pełne		
CPL	580,00 (713,40)	650,00 (799,50)
FF	460,00 (565,80)	530,00 (651,90)
LAK	380,00 (467,40)	450,00 (553,50)
Szyba: Lacomat lub Satin Lines		
CPL	660,00 (811,80)	730,00 (897,90)
FF	540,00 (664,20)	610,00 (750,30)
LAK	460,00 (565,80)	530,00 (651,90)

BASIC DALLAS



DALLAS 4/4
LAK Dąb Bielony 08



0/4 1/4 2/4 3/4 4/4

CENNIK SKRZYDŁA DRZWIOWEGO w zł netto (brutto)

Grupa kolorystyczna	Przylgowe	Bezprzylgowe SMART lub SIMPLE lub przylga odwrócona REWERS
Szyba: Satin Deco, przezroczysta lub skrzydło pełne		
CPL	520,00 (639,60)	590,00 (725,70)
FF	420,00 (516,60)	490,00 (602,70)
LAK	330,00 (405,90)	400,00 (492,00)
Szyba: Lacomat lub Satin Lines		
CPL	570,00 (701,10)	640,00 (787,20)
FF	470,00 (578,10)	540,00 (664,20)
LAK	380,00 (467,40)	450,00 (553,50)

Model CARSON dostępny w grupie kolorystycznej FF i LAK.

BASIC CARSON



CARSON 04
LAK Dąb Bielony 08



CENNIK SKRZYDŁA DRZWIOWEGO w zł netto (brutto)

Grupa kolorystyczna	Przylgowe		Bezprzylgowe SMART lub SIMPLE lub przylgła odwrócona REWERS	
	01-05	06-07	01-05	06-07
Szyba: Satin Deco, przezroczysta lub skrzydło pełne				
FF	460,00 (565,80)	660,00 (811,80)	530,00 (651,90)	730,00 (897,90)
LAK	380,00 (467,40)	560,00 (688,80)	450,00 (553,50)	630,00 (774,90)
Szyba: Lacomat lub Satin Lines				
FF	540,00 (664,20)	850,00 (1045,50)	610,00 (750,30)	920,00 (1131,60)
LAK	460,00 (565,80)	750,00 (922,50)	530,00 (651,90)	820,00 (1008,60)

BASIC BOSTON



BOSTON 05
LAK Wiąz Skandynawski 2D



CENNIK SKRZYDŁA DRZWIOWEGO w zł netto (brutto)

Grupa kolorystyczna	Przylgowe		Bezprzylgowe SMART lub SIMPLE lub przylgła odwrócona REWERS	
	01-05	06-07	01-05	06-07
Szyba: Satin Deco, przezroczysta lub skrzydło pełne				
CPL	640,00 (787,20)		710,00 (873,30)	
FF	520,00 (639,60)		590,00 (725,70)	
LAK	450,00 (553,50)		520,00 (639,60)	
Szyba: Lacomat lub Satin Lines				
CPL	750,00 (922,50)		820,00 (1008,60)	
FF	630,00 (774,90)		700,00 (861,00)	
LAK	560,00 (688,80)		630,00 (774,90)	

BASIC FLAVIO

Opis, dostępne kolory oraz tabela dopłat kolekcji BASIC znajduje się na str. 164-165.



FLAVIO 03
FF Dąb Kornwalia CB



01 02 03

CENNIK SKRZYDŁA DRZWIOWEGO w zł netto (brutto)

Grupa kolorystyczna	Przylgowe	Bezprzylgowe SMART lub SIMPLE lub przylga odwrócona REWERS
Szyba: Satin Deco, przezroczysta lub skrzydło pełne		
CPL	540,00 (664,20)	610,00 (750,30)
FF	420,00 (516,60)	490,00 (602,70)
LAK	340,00 (418,20)	410,00 (504,30)
Szyba: Lacomat lub Satin Lines		
CPL	600,00 (738,00)	670,00 (824,10)
FF	480,00 (590,40)	550,00 (676,50)
LAK	400,00 (492,00)	470,00 (578,10)

BASIC PANAMA



PANAMA 3/3
LAK Dąb Srebrny 2C



0/3 1/3 v1 1/3 v2 2/3 v1 2/3 v2 3/3

CENNIK SKRZYDŁA DRZWIOWEGO w zł netto (brutto)

Grupa kolorystyczna	Przylgowe	Bezprzylgowe SMART lub SIMPLE lub przylga odwrócona REWERS
Szyba: Satin Deco, przezroczysta lub skrzydło pełne		
CPL	500,00 (615,00)	570,00 (701,10)
FF	380,00 (467,40)	450,00 (553,50)
LAK	300,00 (369,00)	370,00 (455,10)
Szyba: Lacomat lub Satin Lines		
CPL	530,00 (651,90)	600,00 (738,00)
FF	410,00 (504,30)	480,00 (590,40)
LAK	330,00 (405,90)	400,00 (492,00)

DRZWI DO ZADAŃ SPECJALNYCH

Nie każda scena potrzebuje klasycznego aktora. Czasem wymagany jest bohater z tajną mocą - drzwi VIVENTO do zadań specjalnych. Dyskretne, elastyczne, niezłomne, dają radę tam, gdzie architektura rzuca niebanalne wyzwanie. Zaufaj im, a każde przejście zamieni się w spektakularne wejście.



BASIC STANDARD 01 w systemie INVE, CPL Szary Uni AD

DRZWI UNIWEERSALNE INVE

GOTOWE NA ZMIANĘ

Drzwi VIVENTO INVE stworzyliśmy z myślą o Twojej wygodzie. Ich opatentowana konstrukcja umożliwia szybką zmianę kierunku otwierania - wystarczy przestawić elementy pionowe ościeżnicy i skrzydło drzwiowe. To unikalne rozwiązanie, którego cel jest prosty, da Ci możliwość wyboru. Nie podczas zakupów, ale później, gdy będziesz już w domu i w spokoju zdecydujesz - prawe czy lewe. Drzwi VIVENTO INVE są zawsze gotowe na zmianę.

To nie wszystko. Warto również zwrócić uwagę na nietypowe połączenie belki górnej z pionowymi elementami ościeżnicy oraz przylgę drzwiową. Na krótszych bokach ma ona 3 mm wysokości, na dłuższych 13 mm. Jeśli dodamy do tego symetrycznie ułożone zawiasy i zamek zamontowany dokładnie na środku wysokości skrzydła, otrzymamy drzwi funkcjonalne, o wyjątkowo ciekawym wzornictwie.

Uniwersalny charakter opisywanego modelu to także znaczące wsparcie dla inwestorów. Zamówione drzwi mogą być wykorzystane w zależności od aktualnych potrzeb - jako lewe lub prawe. Wystarczy w kilku krokach zmienić kierunek ich otwierania. Teraz już nic Cię nie ogranicza. VIVENTO INVE - stylowe, komfortowe, na lata.



CENNIK DRZWI w zł netto (brutto)

Grupa kolorystyczna	Przylgowe	Bezprzylgowe SMART lub SIMPLE
Skrzydło drzwiowe		
laminat HPL	1314,00 (1616,22)	1384,00 (1702,32)
PP, CPL, CLPL	510,00 (627,30)	580,00 (713,40)
FF	392,00 (482,16)	462,00 (568,26)
LAK	314,00 (386,22)	384,00 (472,32)

Ościeżnica regulowana DIN w systemie INVE

cena wybranego zakresu regulacji + dopłata 94,00 (115,62)

WYMIARY

- przylgowe, S2xH2 w mm: „60”=644x2024, „70”=744x2024, „80”=844x2024, „90”=944x2024
- bezprzylgowe SMART lub SIMPLE, S2xH2 w mm: „60”=618x2017, „70”=718x2017, „80”=818x2017, „90”=918x2017
- rysunki techniczne oraz pozostałe wymiary znajdują się w dziale INFORMACJE TECHNICZNE

OPCJE

SZEROKOŚĆ	
szerokość „100” lub „110”	50,00 (61,50)

KONSTRUKCJA I WYPOSAŻENIE

- ramiak MDF
- wypełnienie: stabilizująca warstwa „plaster miodu”
- powierzchnia z płyty HDF o grubości 3 mm
- zamek i zawiasy:
 - przylgowe: symetryczny zamek wpuszczany na klucz, innowacyjne zawiasy - 2 szt., w kolorze nikiel
 - bezprzylgowe SMART: symetryczny zamek wpuszczany na klucz, zawiasy szczelinowe - 3 szt., w kolorze cynk biały
 - bezprzylgowe SIMPLE: zamek magnetyczny na klucz, zawiasy ukryte - 2 szt., w kolorze chrom

OPCJE

KONSTRUKCJA	
ramiak drewniany	80,00 (98,40)
wypełnienie płytą pełną - należy uwzględnić dopłatę za dodatkowy zawias (przylgowe - 3 szt., SMART - 3 szt., SIMPLE - 2 szt.)	145,00 (178,35)
ZAMEK	
zmiana zamka na klucz na zamek z blokadą, na wkładkę patentową lub bez dolnego otworu	bez dopłaty
ZAWIASY	
dodatkowy zawias	20,00 (24,60)
zmiana koloru zawiasów w systemie SIMPLE z chrom na biały, czarny lub złoty	bez dopłaty
DRZWI NA MIARĘ	
dwukolorowe w ramach jednej grupy kolorystycznej	50%
obrzeże CONTRAST	55,00 (67,65)
obrzeże CONTRAST ABS w systemie bezprzylgowym	90,00 (110,70)
obrzeże CONTRAST ABS w systemie przylgowym	NOWOŚĆ 150,00 (184,50)

WARIANTY OŚCIEŻNIC

- regulowana: DIN (s. 179)

CENNA INFORMACJA

Model występuje wyłącznie w wymiarach standardowych.



DOSTĘPNE KOLORY:

GRUPA PP

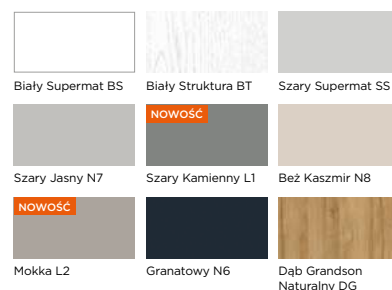

GRUPA CPL

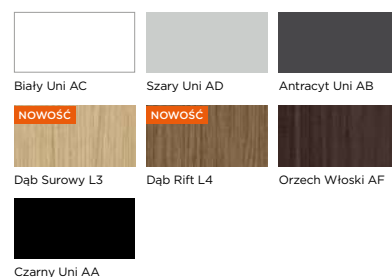

GRUPA CLPL



GRUPA FF

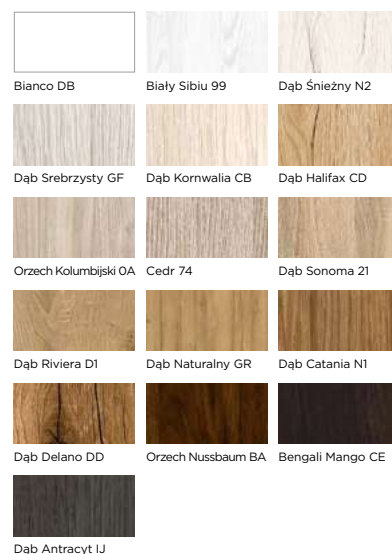

GRUPA LAK

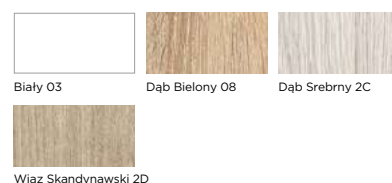

Nowy produkt w postaci drzwi uniwersalnych mogliśmy wdrożyć dzięki wsparciu UE uzyskanemu w ramach Programu Fundusze Europejskie Inteligentny Rozwój



BASIC INVISIBLE, FF: Paint-Me 79

DRZWI ZLICOWANE ZE ŚCIANĄ INVISIBLE

Wyjątkowe drzwi dające spektakularne możliwości aranżacyjne. Ościeżnica stała w całości wykonana z aluminium w połączeniu ze skrzydłem drzwiowym w wersji bezprzylgowej zlicowana z powierzchnią ściany, dzięki czemu drzwi INVISIBLE staną się niewidoczne. Efekt potęguje wykończenie skrzydła folią PAINT-ME, odpowiednią do malowania farbami ściennymi (NC - nitrocelulozowe, AC - kwasoutwardzalne, PUR - poliuretanowe, UP - poliestrowe oraz lakierami UV - rozpuszczalnikowymi), tapetowania lub stosowania np. tynków dekoracyjnych. Skrzydła drzwiowe mogą również zostać wykończone wybranym dekolorem.

Aby pomalować drzwi we własnym zakresie, na ościeżnicę w wersji aluminiowej nakłada się dołączony podkład, natomiast skrzydło wykończone folią PAINT-ME jest gotowe do malowania. Malowanie lub tapetowanie należy wykonać w ułożeniu skrzydła drzwiowego na płasko. Ościeżnice biała lub czarna jest gotowa do montażu.

CENNIK DRZWI w zł netto (brutto)

Grupa kolorystyczna	Bezprzylgowe 180°	Przylga odwrócona REWERS 90°
Skrzydło drzwiowe		
laminat HPL	1270,00 (1562,10)	1270,00 (1562,10)
PP, CPL, CLPL	466,00 (573,18)	466,00 (573,18)
FF	348,00 (428,04)	348,00 (428,04)
Ościeżnica aluminiowa do ściany murowanej lub ściany g-k		
biała, czarna lub aluminiowa	1170,00 (1439,10)	

CENNA INFORMACJA

Składając zamówienie, pamiętaj aby określić rodzaj skrzydła drzwiowego: bezprzylgowe 180° lub rewersyjne 90°.



WYMIARY

- bezprzylgowe 180°, S2xH2 w mm: „60”=644x2020, „70”=744x2020, „80”=844x2020, „90”=944x2020
- przylga odwrócona REWERS 90°, S2xH2 w mm: „60”=644x2030, „70”=744x2030, „80”=844x2030, „90”=944x2030
- rysunki techniczne oraz pozostałe wymiary znajdują się w dziale INFORMACJE TECHNICZNE

OPCJE

SZEROKOŚĆ

szerokość „100” lub „110”	50,00 (61,50)
nietypowa szerokość – węższe do 5 mm od wymiaru standardowego	70,00 (86,10)
nietypowa szerokość, S2 w mm: min. 420	95,00 (116,85)

WYSOKOŚĆ

niższe do 60 mm	50,00 (61,50)
niższe powyżej 60 mm	60,00 (73,80)
wyższe do 10 mm	60,00 (73,80)
wyższe do 450 mm	170,00 (209,10)

KONSTRUKCJA I WYPOSAŻENIE SKRZYDŁA

- ramiak MDF
- wypełnienie: stabilizująca warstwa „plaster miodu”
- powierzchnia z płyty HDF o grubości 3 mm
- zamek i zawiasy:
 - bezprzylgowe: zamek magnetyczny na klucz w kolorze chrom satyna, zawiasy ukryte – 3 szt. W komplecie z ościeżnicą białą i aluminiową: zawiasy chrom satyna, z czarną: zawiasy czarne.
 - przylga odwrócona REWERS: zamek magnetyczny na klucz w kolorze chrom satyna, zawiasy ukryte chrom satyna – 3 szt.

OPCJE

KONSTRUKCJA

ramiak drewniany	80,00 (98,40)
wypełnienie płytą pełną – należy uwzględnić dopłatę za dodatkowy zawias (bezprzylgowe, REWERS – 3 szt.)	145,00 (178,35)

ZAMEK

zmiana zamka na klucz na zamek z blokadą, na wkładkę patentową lub bez dolnego otworu	bez dopłaty
zmiana położenia zamka i dolnego zawiasu – wymagana do drzwi o nietypowej wysokości	70,00 (86,10)
zmiana koloru zamka magnetycznego z chrom na biały lub czarny	50,00 (61,50)
reduktor średnicy pręta w zamku magnetycznym z blokadą, 6/4 mm, 35 mm, wymagany – cena za 1 szt., zalecamy montaż dwóch sztuk	3,00 (3,69)
zmiana zamka: zamknięcie na magnes w górnej krawędzi skrzydła, kolor: biały, czarny, srebrny	220,00 (270,60)

ZAWIASY

dodatkowy zawias	20,00 (24,60)
------------------	---------------

DRZWI NA MIARĘ

dwukolorowe w ramach jednej grupy kolorystycznej	50%
obrzeże CONTRAST	55,00 (67,65)
obrzeże CONTRAST ABS w systemie bezprzylgowym	90,00 (110,70)

WENTYLACJA

podcięcie wentylacyjne	30,00 (36,90)
skrót rekuperacyjny 15 mm	50,00 (61,50)
tuleje wentylacyjne:	
- metalowe okrągłe, kolor: nikiel, brąz (szt.)	30,00 (36,90)
- z tworzywa, kwadratowe, kolor: biały, czarny mat, złoty, chrom, chrom satyna (szt.)	16,00 (19,68)
- z tworzywa, okrągłe, szeroka paleta kolorów (kpl.)	20,00 (24,60)
kratka wentylacyjna:	
- z tworzywa, kolor: biały, srebrny mat, szary, dąb, ciemny brąz	60,00 (73,80)
- ze stali nierdzewnej, kolor: inox, czarny	300,00 (369,00)

INNE

uszczelka opadająca	100,00 (123,00)
ogranicznik kąta otwarcia w systemie bezprzylgowym 180°, S2 w mm: min. 720	650,00 (799,50)

KONSTRUKCJA I WYPOSAŻENIE OŚCIEŻNICY STAŁEJ ALUMINIOWEJ

- konstrukcja z aluminium
- zaczep i zawiasy:
 - bezprzylgowe: zaczep zamka magnetycznego, zawiasy ukryte – 3 szt. W ościeżnicy białej i aluminiowej zawiasy chrom satyna. W ościeżnicy czarnej zawiasy czarne.
 - przylga odwrócona REWERS: zaczep zamka magnetycznego, zawiasy ukryte chrom satyna 3 szt.
- uszczelka
- zestaw montażowy

OPCJE

WYMIARY

szerokość „100” i „110”	200,00 (246,00)
nietypowa szerokość	30%
nietypowa wysokość	30%

ZAWIASY

zmiana położenia zaczepu i dolnego zawiasu – wymagana do drzwi o nietypowej wysokości	100,00 (123,00)
dodatkowy zawias w ościeżnicy	180,00 (221,40)

DOSTĘPNE KOLORY:

GRUPA PP



Biały Supermat BS	Biały Struktura BT	Szary Supermat SS
Szary Jasny N7	Szary Kamienny L1	Beż Kaszmir N8
Mokka L2	Granatowy N6	Dąb Grandson Naturalny DG

GRUPA CPL



Biały Uni AC	Szary Uni AD	Antracyt Uni AB
Dąb Surowy L3	Dąb Rift L4	Orzech Włoski AF
Czarny Uni AA		

GRUPA CLPL



Dąb Miodowy 29	Dąb Hiszpański 28

GRUPA FF



Bianco DB	Biały Sibiu 99	Dąb Śnieżny N2
Dąb Srebrzysty GF	Dąb Kornwallia CB	Dąb Halifax CD
Orzech Kolumbijski OA	Cedr 74	Dąb Sonoma 21
Dąb Riviera D1	Dąb Naturalny GR	Dąb Catania N1
Dąb Delano DD	Orzech Nussbaum BA	Bengali Mango CE
Dąb Antracyt IJ	Paint-Me 79 – folia do samodzielnego malowania, tapetowania lub pokrycia tynkiem strukturalnym	

DOSTĘPNE KOLORY OŚCIEŻNICY:

STANDARD Biała RAL 9003	STANDARD Czarna RAL 9005	Aluminiowa

UWAGA



Należy zamontować klamki na szyldzie dzielonym



DRZWI Z PRZEJŚCIEM DLA ZWIERZĄT AMIGO

Rozwiązanie ułatwiające życie czworonożnym przyjaciołom. Drzwi z przejściem dla zwierząt umożliwiają im dostęp do pomieszczenia pomimo zamkniętych drzwi. Można je stosować np. w łazience lub kuchni, gdzie nasz pupil ma miskę z wodą.

Produkowane są na bazie modelu STANDARD O2 z wypełnieniem płytą pełną w standardzie. Przejście dostępne jest w dwóch wymiarach - małe dla zwierząt do 7 kg i duże dla zwierząt do 18 kg, oraz w dwóch wersjach kolorystycznych: białym i brązowym.

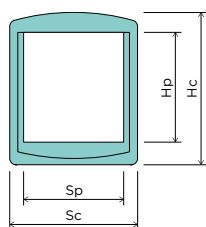

CENNA INFORMACJA

Przejście dla zwierząt w skrzydle drzwiowym przeszklonym?

Złóż zapytanie na info@vivento.pl



TABELA WYMIARÓW

Wymiar	Sc [mm]	Sp [mm]	Hc [mm]	Hp [mm]
przejście małe dla zwierząt do 7 kg	198	155	236	170
przejście duże dla zwierząt do 18 kg	294	230	352	252

Sc szerokość całkowita drzwiczek z oprawą
Sp szerokość przejścia dla zwierząt
Hc wysokość całkowita drzwiczek z oprawą
Hp wysokość przejścia dla zwierząt

CENNIK SKRZYDŁA DRZWIOWEGO w zł netto (brutto)

Grupa kolorystyczna	Przylgowe	Bezprzylgowe SMART lub SIMPLE lub przylgła odwrócona REWERS
Przejście małe		
laminat HPL	1690,00 (2078,70)	1760,00 (2164,80)
PP, CPL, CLPL	900,00 (1107,00)	970,00 (1193,10)
FF	780,00 (959,40)	850,00 (1045,50)
Przejście duże		
laminat HPL	1940,00 (2386,20)	2010,00 (2472,30)
PP, CPL, CLPL	1150,00 (1414,50)	1220,00 (1500,60)
FF	1020,00 (1254,60)	1090,00 (1340,70)

WYMIARY

- przylgowe, S2xH2 w mm: „60”=644x2030, „70”=744x2030, „80”=844x2030, „90”=944x2030
- bezprzylgowe SMART lub SIMPLE, S2xH2 w mm: „60”=618x2017, „70”=718x2017, „80”=818x2017, „90”=918x2017
- przylgła odwrócona REWERS, S2xH2 w mm: „60”=644x2029, „70”=744x2029, „80”=844x2029, „90”=944x2029
- konstrukcją modelu AMIGO uniemożliwia jego samodzielne skrócenie
- rysunki techniczne oraz pozostałe wymiary znajdują się w dziale INFORMACJE TECHNICZNE

OPCJE

SZEROKOŚĆ	
szerokość „100” lub „110” - w skrzydle przylgowym „110” należy uwzględnić dopłatę za dodatkowy zawias	50,00 (61,50)
nietyпова szerokość - węższe do 5 mm od wymiaru standardowego	70,00 (86,10)
nietyпова szerokość, S2 w mm: min. 420	95,00 (116,85)
WYSOKOŚĆ	
niższe do 60 mm	50,00 (61,50)
niższe powyżej 60 mm	60,00 (73,80)
wyższe do 10 mm	60,00 (73,80)
wyższe do 450 mm - w skrzydle wyższym od 110 mm należy uwzględnić dopłatę za dodatkowy zawias	170,00 (209,10)

KONSTRUKCJA I WYPOSAŻENIE

- ramiak MDF
- wypełnienie: płyta pełna
- powierzchnia z płyty HDF o grubości 3 mm
- przejście dla zwierzęcia otwierane wahadłowo, wykonane z tworzywa sztucznego w kolorze białym lub brązowym, z magnesem domykającym klappkę oraz z blokadą pionową
- zamek i zawiasy:
 - przylgowe: zamek mechaniczny na klucz, zawiasy czopowe Ø15, wkręcane - 3 szt., w kolorze cynk biały (gr. kol. FF) oraz nikiel (gr. kol. PP, CPL, CLPL, HPL)
 - przylgowe z ościeżnicą ZOS: zamek mechaniczny na klucz, zawiasy czopowe Ø15, wkręcane - 3 szt., w kolorze cynk biały
 - przylgowe z ościeżnicą stalową: zamek mechaniczny na klucz, zawiasy Ø13,5 wkręcane - 3 szt., w kolorze cynk biały
 - bezprzylgowe SMART: zamek mechaniczny na klucz, zawiasy szczelinowe - 3 szt., w kolorze cynk biały
 - bezprzylgowe SIMPLE: zamek magnetyczny na klucz w kolorze chrom satyna, zawiasy ukryte - 2 szt., w kolorze chrom
 - przylgła odwrócona REWERS: zamek magnetyczny na klucz w kolorze chrom satyna, zawiasy ukryte - 2 szt., w kolorze chrom

OPCJE

KONSTRUKCJA	
ramiak drewniany	80,00 (98,40)
felc 20 mm	60,00 (73,80)
ZAMEK	
zmiana zamka na klucz na zamek z blokadą, na wkładkę patentową lub bez dolnego otworu	bez dopłaty
zmiana położenia zamka i dolnego zawiasu - zalecana do drzwi o nietyповej wysokości	70,00 (86,10)
zmiana koloru zamka magnetycznego z chrom na biały, czarny lub złoty	50,00 (61,50)
reduktor średnicy pręta w zamku magnetycznym z blokadą, 6/4 mm, 35 mm, wymagany - cena za 1 szt., zalecamy montaż dwóch sztuk	3,00 (3,69)
ZAWIASY	
dodatkowy zawias	20,00 (24,60)
zmiana koloru zawiasów w systemie SIMPLE z chrom na biały, czarny lub złoty	bez dopłaty
zmiana koloru zawiasów w systemie REWERS z chrom na biały, czarny lub złoty	200,00 (246,00)
zmiana zawiasów w systemie przylgowym: zawiasy czopowe Ø16, regulowane 3D, wkręcane - w komplecie z ościeżnicą z zawiasami 3D	40,00 (49,20)
DRZWI NA MIARĘ	
dwukolorowe w ramach jednej grupy kolorystycznej	50%
skośne - indywidualna ocena możliwości wykonania	400,00 (492,00)
obrzeże CONTRAST	55,00 (67,65)
obrzeże CONTRAST ABS w systemie bezprzylgowym	90,00 (110,70)
obrzeże CONTRAST ABS w systemie przylgowym	150,00 (184,50)
krawędź SOFT w systemie przylgowym	95,00 (116,85)
WENTYLACJA	
podcięcie wentylacyjne	30,00 (36,90)
skrót rekuperacyjny 15 mm	50,00 (61,50)
INNE	
uszczelka opadająca	100,00 (123,00)
ogranicznik kąta otwarcia w systemie bezprzylgowym SMART lub SIMPLE, S2 w mm: min. 720	650,00 (799,50)
wzmocnienie pod samozamykacz nawierzchniowy	45,00 (55,35)

WARIANTY OŚCIEŻNIC

- stała: drewniana 44 (s. 214), MDF (s. 216)
- regulowana: DIN (s. 224), DUALE (s. 226), ZOS (s. 219)
- stalowe: stała (s. 230), kątowa - duża (s. 230), regulowana (s. 231)

DOSTĘPNE KOLORY:

GRUPA PP

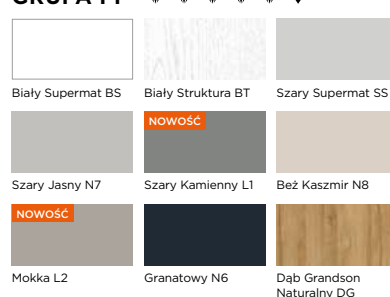

GRUPA CPL

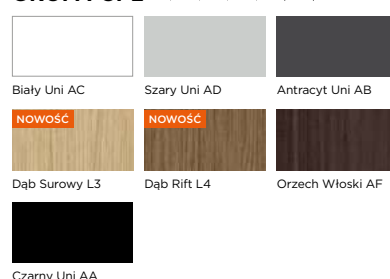

GRUPA CLPL



GRUPA FF

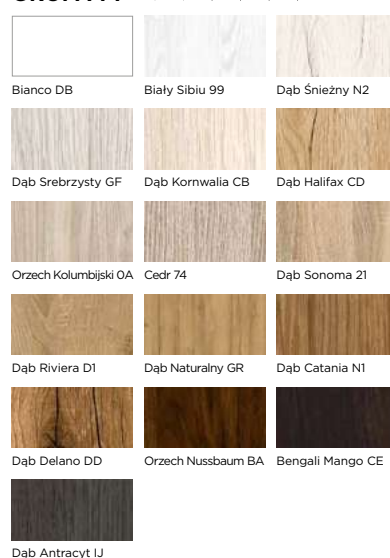

BASIC INSET, CPL Biały Uni AC

DRZWI Z OKIENKIEM PODAWCZYM INSET /

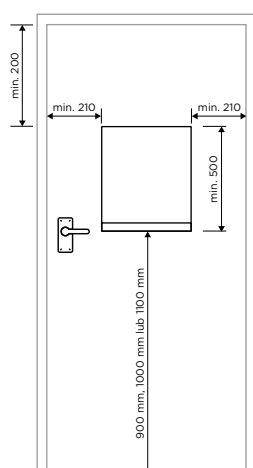

Funkcjonalne drzwi wyposażone w okno podawcze i zabezpieczone roletą, często stosowane w miejscach, gdzie wymagany jest bezpośredni kontakt, ale z ograniczonym dostępem i z potrzebą zachowania bezpieczeństwa, np. w aptekach, punktach kurierskich, stołówkach czy na poczcie.

Drzwi z okienkiem podawczym INSET produkowane są na bazie modelu STANDARD 02 z wypełnieniem płytą pełną w standardzie. Dostępne są w systemach: przyglowym oraz bezprzyglowym SMART lub SIMPLE. Okienko wyposażone jest w półkę o wymiarach 200, 300 lub 400 mm oraz roletę PVC zamykaną na zasuwki.

CENNIK SKRZYDŁA DRZWIOWEGO w zł netto (brutto)

Grupa kolorystyczna	Przyglowe	Bezprzyglowe SMART lub SIMPLE
laminat HPL	2800,00 (3444,00)	2870,00 (3530,10)
PP, CPL, CLPL	2000,00 (2460,00)	2070,00 (2546,10)
FF	1890,00 (2324,70)	1960,00 (2410,80)

WYMIARY

- przylgowe, S2×H2 w mm: „60”=644×2030, „70”=744×2030, „80”=844×2030, „90”=944×2030
- bezprzylgowe SMART lub SIMPLE, S2×H2 w mm: „60”=618×2017, „70”=718×2017, „80”=818×2017, „90”=918×2017
- rysunki techniczne oraz pozostałe wymiary znajdują się w dziale INFORMACJE TECHNICZNE

OPCJE

SZEROKOŚĆ	
szerokość „100” lub „110” – w skrzydle przylgowym „110” należy uwzględnić dopłatę za dodatkowy zawias	50,00 (61,50)
nietyпова szerokość – węższe do 5 mm od wymiaru standardowego	70,00 (86,10)
nietyпова szerokość, S2 w mm: min. 610	95,00 (116,85)
WYSOKOŚĆ	
niższe do 60 mm	50,00 (61,50)
niższe powyżej 60 mm	60,00 (73,80)
wyższe do 10 mm	60,00 (73,80)
wyższe do 450 mm – w skrzydle wyższym od 110 mm należy uwzględnić dopłatę za dodatkowy zawias	170,00 (209,10)

KONSTRUKCJA I WYPOSAŻENIE

- ramiak MDF
- wypełnienie: płyta pełna
- powierzchnia z płyty HDF o grubości 3 mm
- roleta PVC zamykana na zasuwki
- półka (do samodzielnego montażu)
- zamek i zawiasy:
 - przylgowe: zamek mechaniczny na klucz, zawiasy czopowe Ø15, wkręcane – 3 szt., w kolorze cynk biały (gr. kol. FF) oraz nikiel (gr. kol. PP, CPL, CLPL, HPL)
 - przylgowe z ościeżnicą stalową: zamek mechaniczny na klucz, zawiasy czopowe Ø13,5, wkręcane – 3 szt., w kolorze cynk biały
 - bezprzylgowe SMART: zamek mechaniczny na klucz, zawiasy szczelinowe – 3 szt., w kolorze cynk biały
 - bezprzylgowe SIMPLE: zamek magnetyczny na klucz w kolorze chrom satyna, zawiasy ukryte – 2 szt., w kolorze chrom

OPCJE

KONSTRUKCJA	
ramiak drewniany	80,00 (98,40)
felc 20 mm	60,00 (73,80)
ZAMEK	
zmiana zamka na klucz na zamek z blokadą, na wkładkę patentową lub bez dolnego otworu	bez dopłaty
zmiana położenia zamka i dolnego zawiasu – zalecana do drzwi o nietyповej wysokości	70,00 (86,10)
zmiana koloru zamka magnetycznego z chrom na biały, czarny lub złoty	50,00 (61,50)
reduktor średnicy pręta w zamku magnetycznym z blokadą, 6/4 mm, 35 mm, wymagany – cena za 1 szt., zalecamy montaż dwóch sztuk	3,00 (3,69)
ZAWIASY	
dodatkowy zawias	20,00 (24,60)
zmiana koloru zawiasów w systemie SIMPLE z chrom na biały, czarny lub złoty	bez dopłaty
zmiana zawiasów w systemie przylgowym: zawiasy czopowe Ø16, regulowane 3D, wkręcane – w komplecie z ościeżnicą z zawiasami 3D	40,00 (49,20)
DRZWI NA MIARĘ	
dwukolorowe w ramach jednej grupy kolorystycznej	50%
skośne – indywidualna ocena możliwości wykonania	400,00 (492,00)
obrzeże CONTRAST	55,00 (67,65)
obrzeże CONTRAST ABS w systemie bezprzylgowym	90,00 (110,70)
obrzeże CONTRAST ABS w systemie przylgowym	150,00 (184,50)
krawędź SOFT w systemie przylgowym	95,00 (116,85)
WENTYLACJA	
podcięcie wentylacyjne	30,00 (36,90)
skrót rekuperacyjny 15 mm	50,00 (61,50)
tuleje wentylacyjne:	
- metalowe okrągłe, kolor: nikiel, brąz (szt.)	30,00 (36,90)
- z tworzywa, kwadratowe, kolor: biały, czarny mat, złoty, chrom, chrom satyna (szt.)	16,00 (19,68)
- z tworzywa, okrągłe, szeroka paleta kolorów (kpl.)	20,00 (24,60)
kratka wentylacyjna:	
- z tworzywa, kolor: biały, srebrny mat, szary, dąb, ciemny brąz	60,00 (73,80)
- ze stali nierdzewnej, kolor: inox, czarny	300,00 (369,00)
INNE	
uszczelka opadająca	100,00 (123,00)
ogranicznik kąta otwarcia w systemie bezprzylgowym SMART lub SIMPLE, S2 w mm: min. 720	650,00 (799,50)
wzmocnienie pod samozamykacz nawierzchniowy	45,00 (55,35)
wzmocnienie dwustronne panelem z blachy ze stali nierdzewnej poziome o wysokości 170 mm	450,00 (553,50)
wzmocnienie dwustronne panelem z blachy ze stali nierdzewnej nietyповe	wycena indywidualna

WARIANTY OŚCIEŻNIC

- stała: drewniana 44 (s. 214), MDF (s. 216)
- regulowana: DIN (s. 224), DUALE (s. 226)
- stalowe: stała (s. 230), kątowna – duża (s. 230), regulowana (s. 231)

DOSTĘPNE KOLORY:

GRUPA PP

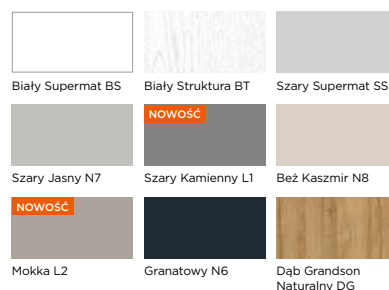

GRUPA CPL

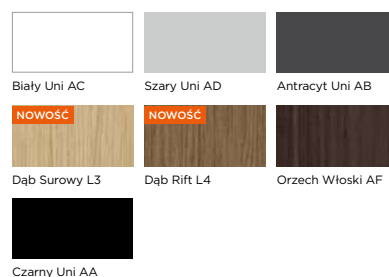

GRUPA CLPL

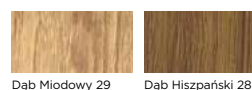

GRUPA FF

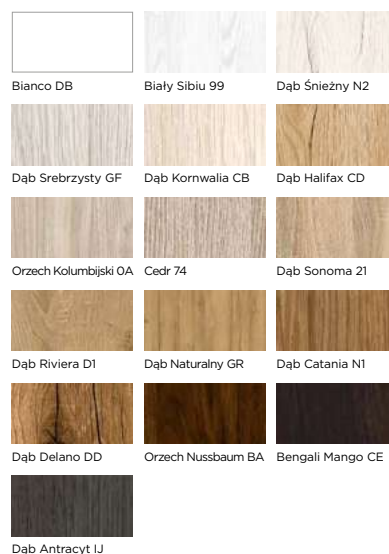

DOSTĘPNE KOLORY ROLET

- biały, beżowy, srebrny, grafitowy, orzech, czarny

DOSTĘPNE KOLORY KASETY, PROWADNIC I LINKI

- biały, brązowy



BASIC SWING, CPL Czarny Uni AA. OPCJA: Bulaj,
OPCJA: wzmocnienie poziome z blachy ze stali nierdzewnej, 2 kpl.

DRZWI WAHADŁOWE SWING /

Drzwi wahadłowe otwierają się swobodnie w obu kierunkach. Są montowane w miejscach, gdzie wymagany jest szybki i swobodny dostęp, np. podczas przejścia bez użycia rąk, oraz gdy nie ma potrzeby stosowania zamka i klamki. Często występują w restauracjach czy łazienkach publicznych, ale coraz częściej widziane są także w domach.

Drzwi wahadłowe SWING są produkowane w formie bezprzylgowej, w wersji pełnej lub z przeszkleniem typu bulaj w wersji jednoskrzydłowej i dwuskrzydłowej.

Pełna oferta uchwytów i pochwyty dostępne są na str. 245.

ZAWIASY WAHADŁOWE



nikiel



czarny
OPCJA



złoty
OPCJA

BULAJ OPCJA



stal nierdzewna



czarny



złoty

CENNIK DRZWI w zł netto (brutto)

Grupa kolorystyczna	Bezprzylgowe SWING		
	Jednoskrzydłowe 60-90	dwuskrzydłowe 60-90	dwuskrzydłowe 100-200
Skrzydło drzwiowe			
laminat HPL	2330,00 (2865,90)	3420,00 (4206,60)	4660,00 (5731,80)
PP, CPL, CLPL	1530,00 (1881,90)	2620,00 (3222,60)	3060,00 (3763,80)
FF	1420,00 (1746,60)	2500,00 (3075,00)	2840,00 (3493,20)
Ościeżnica SWING			
cena wybranego modelu ościeżnicy + dopłata 130,00 (159,90)			

WYMIARY

- bezprzylgowe SWING jednoskrzydłowe, S2xH2 w mm: „60”=591x2005, „70”=691x2005, „80”=791x2005, „90”=891x2005
- rysunki techniczne oraz pozostałe wymiary znajdują się w dziale INFORMACJE TECHNICZNE

OPCJE

SZEROKOŚĆ	
szerokość „100” lub „110”	50,00 (61,50)
nietyпова szerokość – węższe do 5 mm od wymiaru standardowego	70,00 (86,10)
nietyпова szerokość, S2 w mm: min. 420	95,00 (116,85)
WYSOKOŚĆ	
niższe do 60 mm	50,00 (61,50)
niższe powyżej 60 mm	60,00 (73,80)
wyższe do 10 mm	60,00 (73,80)
wyższe do 450 mm – w skrzydle wyższym od 110 mm należy uwzględnić dopłatę za dodatkowy zawias	170,00 (209,10)

KONSTRUKCJA I WYPOSAŻENIE

- ramiak drewniany
- wypełnienie: płyta pełna
- powierzchnia z płyty HDF o grubości 3 mm
- zawiasy:
 - w drzwiach jednoskrzydłowych „60”-„90”: wahadłowe w kolorze nikiel 3 szt.
 - w drzwiach dwuskrzydłowych „60”-„90”: wahadłowe w kolorze nikiel 4 szt.
 - w drzwiach dwuskrzydłowych „100”-„200”: wahadłowe w kolorze nikiel 6 szt.

OPCJE

ZAWIASY	
dodatkowy zawias SWING w kolorze nikiel	290,00 (356,70)
dodatkowy zawias SWING w kolorze czarnym	360,00 (442,80)
dodatkowy zawias SWING w kolorze złotym	480,00 (590,40)
zmiana położenia dolnego zawiasu – wymagana do drzwi o nietyповej wysokości	70,00 (86,10)
zmiana koloru zawiasu SWING z nikiel na czarny (1 szt.)	70,00 (86,10)
zmiana koloru zawiasu SWING z nikiel na złoty (1 szt.)	190,00 (233,70)
DRZWI NA MIARĘ	
dwukolorowe w ramach jednej grupy kolorystycznej	50%
obrzeże CONTRAST	55,00 (67,65)
obrzeże CONTRAST ABS w systemie bezprzylgowym	90,00 (110,70)
WENTYLACJA	
skrót rekuperacyjny 15 mm	50,00 (61,50)
INNE	
bulaj, szyba Lacomat lub przezroczysta, kolor: stal nierdzewna	
- Ø zewn. 240 mm, Ø wewn. 135 mm, S2 w mm: min. 340	500,00 (615,00)
- Ø zewn. 320 mm, Ø wewn. 215 mm, S2 w mm: min. 420	600,00 (738,00)
- Ø zewn. 400 mm, Ø wewn. 280 mm, S2 w mm: min. 500	700,00 (861,00)
- zmiana szyby bulaja na szybę bezpieczną lub lustro weneckie	200,00 (246,00)
- zmiana koloru bulaja na czarny lub złoty	200,00 (246,00)
uchwyty, kolor: chrom matowy, chrom błyszczący, czarny, patyna, złoty błyszczący, złoty matowy	
- okrągłe U01OK (komplet)	40,00 (49,20)
- owalne U02OW (komplet)	80,00 (98,40)
- kwadratowe U03KW (komplet)	40,00 (49,20)
- prostokątne U04PR (komplet)	80,00 (98,40)
pochwyt, kolor: chrom matowy, chrom błyszczący, czarny, patyna, złoty błyszczący, złoty matowy	
- okrągłe P05OK (komplet)	90,00 (110,70)
- kwadratowe P06KW (komplet)	90,00 (110,70)
wzmocnienie dwustronne panelem z blachy ze stali nierdzewnej poziome o wysokości 170 mm	450,00 (553,50)
wzmocnienie dwustronne panelem z blachy ze stali nierdzewnej nietyповe	wycena indywidualna

WARIANTY OŚCIEŻNIC

- stała: drewniana 44 (s. 214), MDF (s. 216)
- regulowana: DIN dla grubości ściany min. 120 mm w zakresach jednoelementowych (s. 224)

UCHWYTY

OPCJA



U01OK okrągły
U03KW kwadrat
U02OW owalny
U04PR prostokątny

POCHWYTY

OPCJA



P05OK okrągły
P06KW kwadrat

DOSTĘPNE KOLORY:

GRUPA PP

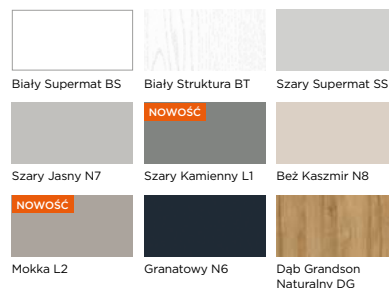

GRUPA CPL

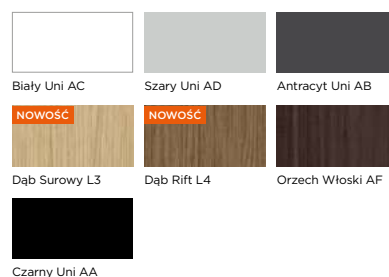

GRUPA CLPL



GRUPA FF

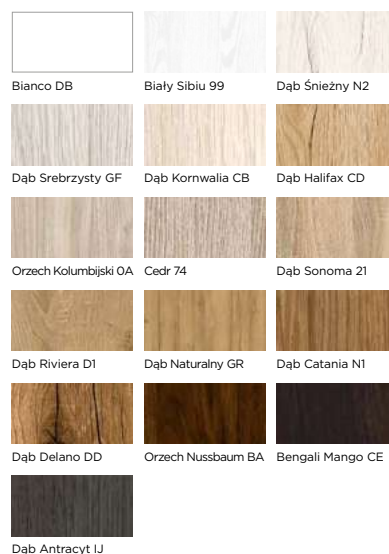

NOWOŚĆ



FOLD-P, CL-PL Dąb Miodowy 29



DRZWI SKŁADANE FOLD-P /

Drzwi składane FOLD-P wyróżniają się alternatywnym sposobem otwierania, dzięki czemu mogą być zastosowane w miejscach, gdzie mamy ograniczoną przestrzeń i nie możemy użyć tradycyjnych drzwi lub drzwi przesuwanych. Dzięki swojej konstrukcji wymagają o wiele mniej miejsca na otwieranie. Doskonale sprawdzą się w garderobach i spiżarniach, ale też w ciasnych przestrzeniach na poddaszu czy w wąskich korytarzach.

Drzwi składane FOLD-P są produkowane w formie przylgowej, w wersji pełnej jednoskrzydłowej (od „70” do „90”). Obie połówki są połączone za pomocą 3 zawiasów ukrytych. Drzwi łączą się z podłogą za pomocą stabilizatora montowanego do podłogi. Mechanizm jest instalowany w elemencie górnym ościeżnicy regulowanej DIN. Nośność systemu to maksymalnie 2x25 kg. Szczeliny pomiędzy podłogą a dolną krawędzią skrzydła oraz pomiędzy górną krawędzią skrzydła a ościeżnicą wynoszą do 15 mm.

KOMPLET DRZWI SKŁADANYCH FOLD-P ZAWIERA:

Elementy systemu	ilość
skrzydła drzwiowe pełne przylgowe połączone trzema zawiasami ukrytymi w kolorze chrom	1 kpl. = 2 szt.
mechanizm	1 szt.
ościeżnica regulowana DIN dla grubości ściany minimum 80 mm	1 szt.

CENNIK DRZWI w zł netto (brutto)

Grupa kolorystyczna	Przylgowe
Skrzydło drzwiowe	
PP, CPL, CLPL	890,00 (1094,70)
FF	770,00 (947,10)
LAK	690,00 (848,70)
Mechanizm drzwi składanych montowany w belce górnej ościeżnicy	
200,00 (246,00)	
Ościeżnica regulowana DIN przylgowa dla grubości ściany min. 80 mm	
cena wybranego zakresu regulacji + dopłata 200,00 (246,00)	

WYMIARY

- przylgowe, S2×H2 w mm: „70”=750 (499+249)×2000, „80”=850 (566+282)×2000, „90”=950 (632+316)×2000
- konstrukcja modelu FOLD-P uniemożliwia jego samodzielne skrócenie
- rysunki techniczne oraz pozostałe wymiary znajdują się w dziale INFORMACJE TECHNICZNE

OPCJE

SZEROKOŚĆ	
szerokość „100” – „120”	50,00 (61,50)
nietyпова szerokość – węższe do 5 mm od wymiaru standardowego	70,00 (86,10)
nietyпова szerokość, S2 w mm: min. 750	95,00 (116,85)
WYSOKOŚĆ	
niższe do 60 mm	50,00 (61,50)
niższe powyżej 60 mm	60,00 (73,80)
wyższe do 10 mm	60,00 (73,80)
wyższe do 450 mm – nie dotyczy grupy kolorystycznej LAK, w skrzydle wyższym od 110 mm należy uwzględnić dopłatę za dodatkowy zawias	170,00 (209,10)

KONSTRUKCJA I WYPOSAŻENIE

- ramiak MDF
- wypełnienie: stabilizująca warstwa „plaster miodu”
- powierzchnia z płyty HDF o grubości 3 mm
- zamek i zawiasy:
 - przylgowe: zamek mechaniczny na klucz, zawiasy ukryte w miejscu połączenia skrzydeł 3 szt. w kolorze chrom

OPCJE









KONSTRUKCJA	
ramiak drewniany	80,00 (98,40)
wypełnienie płytą pełną	145,00 (178,35)
ZAMEK	
zmiana zamka na klucz na zamek z blokadą, na wkładkę patentową lub bez dolnego otworu	bez dopłaty
zmiana położenia zamka i dolnego zawiasu – zalecana do drzwi o nietyповej wysokości	70,00 (86,10)
ZAWIASY	
dodatkowy zawias	190,00 (233,70)
zmiana koloru zawiasów ukrytych w miejscu połączenia skrzydeł z chrom na biały, czarny lub złoty	bez dopłaty
DRZWI NA MIARĘ	
dwukolorowe w ramach jednej grupy kolorystycznej	50%
obrzeże CONTRAST	55,00 (67,65)
obrzeże CONTRAST ABS w systemie przylgowym NOWOŚĆ	150,00 (184,50)
krawędź SOFT w systemie przylgowym	95,00 (116,85)

WARIANTY OŚCIEŻNIC







- regulowana: DIN (s. 224) dla grubości ściany min. 80 mm

DOSTĘPNE KOLORY:

GRUPA PP

		
Biały Supermat BS	Biały Struktura BT	Szary Supermat SS
		
Szary Jasny N7	Szary Kamienny L1	Beż Kaszmir N8
		
Mokka L2	Granatowy N6	Dąb Grandson Naturalny DG











GRUPA CPL

		
Biały Uni AC	Szary Uni AD	Antracyt Uni AB
		
Dąb Surowy L3	Dąb Rift L4	Orzech Włoski AF
		
Czarny Uni AA		

GRUPA CLPL

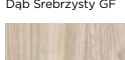

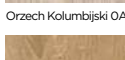

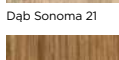
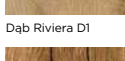
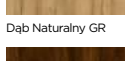
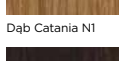
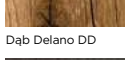
	
Dąb Miodowy 29	Dąb Hiszpański 28

GRUPA FF

		
Bianco DB	Biały Sibiu 99	Dąb Śnieżny N2
		
Dąb Srebrzysty GF	Dąb Kornwallia CB	Dąb Halifax CD
		
Orzech Kolumbijski OA	Cedr 74	Dąb Sonoma 21
		
Dąb Riviera D1	Dąb Naturalny GR	Dąb Catania N1
		
Dąb Delano DD	Orzech Nussbaum BA	Bengali Mango CE
		
Dąb Antracyt IJ		

GRUPA LAK

Maksymalna wysokość skrzydła H2 w mm: 2040

		
Biały O3	Dąb Bielony O8	Dąb Srebrny 2C
		
Wiąz Skandynawski 2D		

325



SOLID PLUS LINEA 02 stal, PP Granatowy N6

SOLID PLUS LINEA /

DRZWI WEJŚCIOWE WEWNĘTRZNE

Eleganckie i solidne drzwi wejściowe wewnętrzne z pionowymi intarsjami, dostępnymi w czterech kolorach, które wprowadzają do wnętrza nutę nowoczesnej elegancji. Komplet obejmuje skrzydło o grubości 46 mm, drewnianą ościeżnicę oraz stalowy próg. Zestaw wzbogaca wizjer, bolce antywyważeniowe, klamka XEN (I klasa antywłamaniowa), która może zostać wymieniona na inną z oferty, sztyld górny i wkładka patentowa w systemie jednego klucza. Przy zamówieniu prosimy o wskazanie koloru intarsji.

KOLOR: PP Granatowy N6



SOLID PLUS
LINEA 02

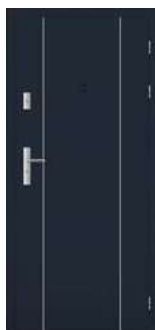

SOLID PLUS
LINEA 03



SOLID PLUS
LINEA 04



SOLID PLUS
LINEA 05



SOLID PLUS
LINEA 06

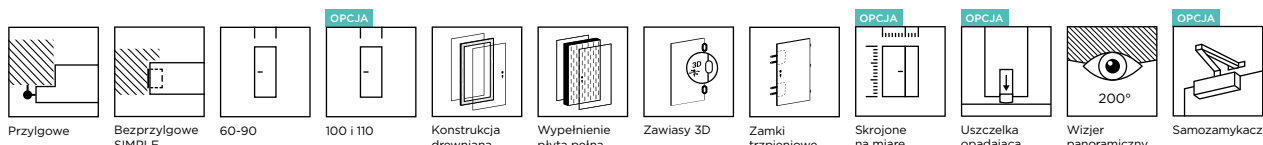

CENNIK DRZWI w zł netto (brutto)

Grupa kolorystyczna	Przylgowe, cena zestawu skrzydło drzwiowe + ościeźnica stała + wyposażenie dodatkowe	Bezprzylgowe SIMPLE, cena zestawu skrzydło drzwiowe + ościeźnica stała + wyposażenie dodatkowe
PP, CPL, CLPL	2547,00 (3132,81) 1290,00 (1586,70) + 590,00 (725,70) + 667,00 (820,41)	3217,00 (3956,91) 1360,00 (1672,80) + 1190,00 (1463,70) + 667,00 (820,41)
FF	2389,00 (2938,47) 1170,00 (1439,10) + 552,00 (678,96) + 667,00 (820,41)	3059,00 (3762,57) 1240,00 (1525,20) + 1152,00 (1416,96) + 667,00 (820,41)

WYPOSAŻENIE DODATKOWE UJĘTE W CENNIKU

próg z blachy nierdzewnej z uszczelką 100,00 (123,00) + klamka XEN z szyldem górnym w kolorze inox 260,00 (319,80) + wkładka w systemie jednego klucza 30/45 i 30/45G 157,00 (193,11) + wizjer panoramiczny 200° 150,00 (184,50) = 667,00 (820,41)

SOLID PLUS z ościeźnicą regulowaną drewnianą 54

cena uzależniona od wybranego zakresu regulacji ościeźnicy, sprawdź cenę ościeźnicy na str. 222

WYMIARY

- przylgowe, S2×H2 w mm: „60”=644×2030, „70”=744×2030, „80”=844×2030, „90”=944×2030
- bezprzylgowe SIMPLE, S2×H2 w mm: „60”=618×2017, „70”=718×2017, „80”=818×2017, „90”=918×2017
- konstrukcja modelu uniemożliwia jego samodzielne skrócenie
- rysunki techniczne oraz pozostałe wymiary znajdują się w dziale INFORMACJE TECHNICZNE

OPCJE

SZEROKOŚĆ

szerokość „100” lub „110” – w skrzydle przylgowym „110” należy uwzględnić dopłatę za dodatkowy zawias	50,00 (61,50)
nietypowa szerokość – węższe do 5 mm od wymiaru standardowego	70,00 (86,10)
nietypowa szerokość, S2 w mm: min. 610	95,00 (116,85)

WYSOKOŚĆ

niższe do 60 mm	50,00 (61,50)
niższe powyżej 60 mm	60,00 (73,80)
wyższe do 10 mm	60,00 (73,80)
wyższe do 270 mm – w komplecie z ościeźnicą regulowaną drewnianą 54	230,00 (282,90)

KONSTRUKCJA I WYPOSAŻENIE

- ramiak drewniany
- wypełnienie: płyta wiórowa
- powierzchnia z płyty HDF o grubości 6 mm
- intarsje w kolorze stalowym, czarnym, złotym lub mosiądź
- wizjer panoramiczny 200°, kolor: chrom, chrom satyna, mosiądź, patyna, biały, czarny mat
- bolce antywyważeniowe 2 kpl.
- uszczelka w przyłdze w wersji przylgowej
- zamek i zawiasy:
 - przylgowe: zamek mechaniczny trzpieniowy na wkładkę patentową, zamek górny mechaniczny trzpieniowy na wkładkę patentową w kolorze cynk biały, zawiasy czopowe Ø16, regulowane 3D, wkręcane – 3 szt., w kolorze cynk biały
 - bezprzylgowe SIMPLE: zamek mechaniczny na wkładkę patentową, zamek górny mechaniczny na wkładkę patentową w kolorze cynk biały, zawiasy ukryte – 3 szt., w kolorze chrom
- wyposażenie dodatkowe:
 - próg z blachy ze stali nierdzewnej z uszczelką
 - klamka XEN z szyldem górnym w kolorze inox
 - wkładka patentowa w systemie jednego klucza 30/45 i 30/45G nikiel

OPCJE

ZAMEK

zmiana położenia zamka i dolnego zawiasu – zalecana do drzwi o nietypowej wysokości	70,00 (86,10)
---	---------------

zmiana zamka w systemie przylgowym: zamek listwowy w klasie antywłamaniowości RC2 – w komplecie z ościeźnicą z zaczepem listwowym	390,00 (479,70)
---	-----------------

ZAWIASY

dodatkowy zawias	20,00 (24,60)
zmiana koloru zawiasów w systemie SIMPLE z chrom na biały, czarny lub złoty	bez dopłaty

DRZWI NA MIARĘ

dwukolorowe w ramach jednej grupy kolorystycznej	50%
obrzeże CONTRAST	55,00 (67,65)
krawędź SOFT w systemie przylgowym	95,00 (116,85)

INNE

uszczelka opadająca	100,00 (123,00)
ogranicznik kąta otwarcia w systemie bezprzylgowym SIMPLE, S2 w mm: min. 720	650,00 (799,50)
wzmocnienie pod samozamykacz nawierzchniowy	45,00 (55,35)

WARIANTY OŚCIEŻNIC

- stała: drewniana 44 (s. 214)
- regulowana: drewniana 54 (s. 222)

DOSTĘPNE KOLORY:

GRUPA PP

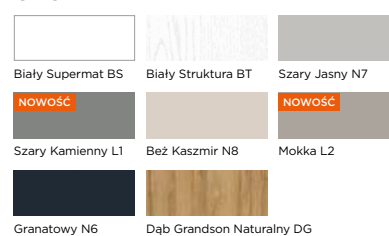

GRUPA CPL

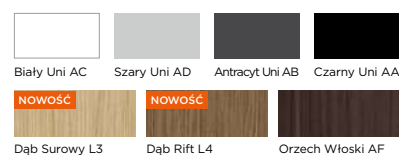

GRUPA CLPL

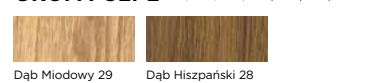

GRUPA FF

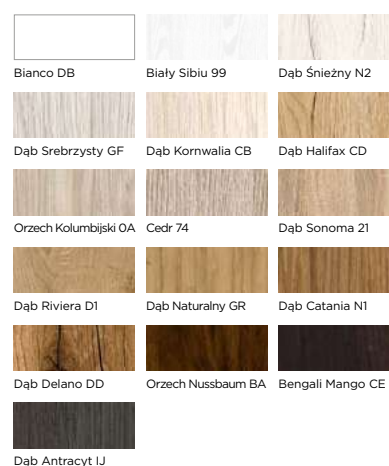

DOSTĘPNE KOLORY INTARSJI:



SOLID PLUS ASTORIA BLACK 02, CPL Antracyt Uni AB

SOLID PLUS ASTORIA BLACK ASTORIA VISIOSUN ASTORIA GOLD

DRZWI WEJŚCIOWE WEWNĘTRZNE

Eleganckie i trwałe drzwi wejściowe wewnętrzne, których ozdobą jest efektowny panel szklany w trzech typach. Komplet obejmuje solidne skrzydło o grubości 46 mm, drewnianą ościeżnicę oraz stalowy próg. Dla pełnego komfortu i bezpieczeństwa zestaw wyposażono w wizjer, bolce antywyważeniowe, klamkę XEN (I klasa antywłamaniowa), która może zostać wymieniona na inną z oferty, szyld górny oraz wkładkę patentową w systemie jednego klucza.

KOLOR: PP Dąb Grandson Naturalny 95



SOLID PLUS
ASTORIA 01



SOLID PLUS
ASTORIA 02



SOLID PLUS
ASTORIA 03

Przy zamówieniu konieczny jest wybór typu drzwi (01, 02 lub 03) oraz wariantu przeszklenia: BLACK, VISIOSUN lub GOLD.

Uwaga: Ze względów technologicznych wizjer nie może zostać zamontowany w modelach ASTORIA 02 oraz 03 o szerokościach „60” i „70”.

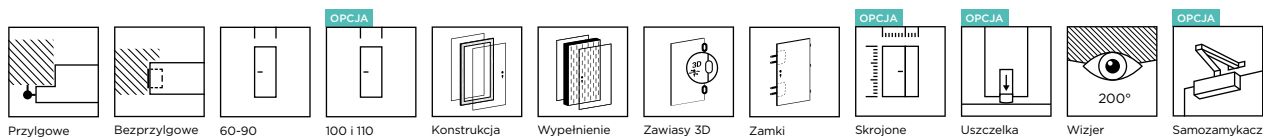

CENNIK DRZWI w zł netto (brutto)

Grupa kolorystyczna	Przylgowe, cena zestawu skrzydło drzwiowe + ościeżnica stała + wyposażenie dodatkowe		Bezprzylgowe SIMPLE, cena zestawu skrzydło drzwiowe + ościeżnica stała + wyposażenie dodatkowe	
	Typ 01	Typ 02, 03	Typ 01	Typ 02, 03
ASTORIA BLACK, czarny Lacobel o szer. 55 mm w typie 01 i 160 mm w typie 02 i 03				
PP, CPL,	2507,00 (3083,61) 1250,00 (1537,50)	2667,00 (3280,41) 1410,00 (1734,30)	3177,00 (3907,71) 1320,00 (1623,60)	3337,00 (4104,51) 1480,00 (1820,40)
CLPL	+ 590,00 (725,70) + 667,00 (820,41)	+ 590,00 (725,70) + 667,00 (820,41)	+ 1190,00 (1463,70) + 667,00 (820,41)	+ 1190,00 (1463,70) + 667,00 (820,41)
FF	2349,00 (2889,27) 1130,00 (1389,90)	2509,00 (3086,07) 1290,00 (1586,70)	3019,00 (3713,37) 1200,00 (1476,00)	3179,00 (3910,17) 1360,00 (1672,80)
	+ 552,00 (678,96) + 667,00 (820,41)	+ 552,00 (678,96) + 667,00 (820,41)	+ 1152,00 (1416,96) + 667,00 (820,41)	+ 1152,00 (1416,96) + 667,00 (820,41)
ASTORIA VISIOSUN / ASTORIA GOLD, czarny Lacobel Visiosun lub złoty Lacobel o szer. 55 mm w typie 01 i 160 mm w typie 02 i 03				
PP, CPL,	2857,00 (3514,11) 1600,00 (1968,00)	3547,00 (4362,81) 2290,00 (2816,70)	3527,00 (4338,21) 1670,00 (2054,10)	4217,00 (5186,91) 2360,00 (2902,80)
CLPL	+ 590,00 (725,70) + 667,00 (820,41)	+ 590,00 (725,70) + 667,00 (820,41)	+ 1190,00 (1463,70) + 667,00 (820,41)	+ 1190,00 (1463,70) + 667,00 (820,41)
FF	2699,00 (3319,77) 1480,00 (1820,40)	3389,00 (4168,47) 2170,00 (2669,10)	3369,00 (4143,87) 1550,00 (1906,50)	4059,00 (4992,57) 2240,00 (2755,20)
	+ 552,00 (678,96) + 667,00 (820,41)	+ 552,00 (678,96) + 667,00 (820,41)	+ 1152,00 (1416,96) + 667,00 (820,41)	+ 1152,00 (1416,96) + 667,00 (820,41)
WYPOSAŻENIE DODATKOWE UJĘTE W CENNIKU				
próg z blachy nierdzewnej z uszczelką 100,00 (123,00) + klamka XEN z szyldem górnym w kolorze inox 260,00 (319,80) + wkładka w systemie jednego klucza 30/45 i 30/45G 157,00 (193,11) + wizjer panoramiczny 200° 150,00 (184,50) = 667,00 (820,41)				
SOLID PLUS z ościeżnicą regulowaną drewnianą 54				
cena uzależniona od wybranego zakresu regulacji ościeżnicy, sprawdź cenę ościeżnicy na str. 222				

WYMIARY

- przylgowe, S2×H2 w mm: „60”=644×2030, „70”=744×2030, „80”=844×2030, „90”=944×2030
- bezprzylgowe SIMPLE, S2×H2 w mm: „60”=618×2017, „70”=718×2017, „80”=818×2017, „90”=918×2017
- konstrukcja modelu uniemożliwia jego samodzielne skrócenie
- rysunki techniczne oraz pozostałe wymiary znajdują się w dziale INFORMACJE TECHNICZNE

OPCJE

SZEROKOŚĆ	
szerokość „100” lub „110” – w skrzydle przylgowym „110” należy uwzględnić dopłatę za dodatkowy zawias	50,00 (61,50)
nietypowa szerokość – węższe do 5 mm od wymiaru standardowego	70,00 (86,10)
nietypowa szerokość, S2 w mm: min. 610	95,00 (116,85)
WYSOKOŚĆ	
niższe do 60 mm	50,00 (61,50)
niższe powyżej 60 mm	60,00 (73,80)
wyższe do 10 mm	60,00 (73,80)
wyższe do 450 mm – w komplecie z ościeżnicą regulowaną drewnianą 54	230,00 (282,90)

KONSTRUKCJA I WYPOSAŻENIE

- ramiak drewniany
- wypełnienie: płyta wiórowa
- powierzchnia z płyty HDF o grubości 6 mm
- szyba o grubości 4 mm
- wizjer panoramiczny 200°, kolor: chrom, chrom satyna, mosiądz, patyna, biały, czarny mat. Nie dotyczy typu 02 oraz typu 03 w szer. „60” i „70”.
- bolce antywyważeniowe 2 kpl.
- uszczelka w przyldze w wersji przylgowej
- zamek i zawiasy:
 - przylgowe: zamek mechaniczny trzpieniowy na wkładkę patentową, zamek górny mechaniczny trzpieniowy na wkładkę patentową w kolorze cynk biały, zawiasy czopowe Ø16, regulowane 3D, wkręcane – 3 szt., w kolorze cynk biały
 - bezprzylgowe SIMPLE: zamek mechaniczny na wkładkę patentową, zamek górny mechaniczny na wkładkę patentową w kolorze cynk biały, zawiasy ukryte – 3 szt., w kolorze chrom
- wyposażenie dodatkowe:
 - próg z blachy ze stali nierdzewnej z uszczelką
 - klamka XEN z szyldem górnym w kolorze inox
 - wkładka patentowa w systemie jednego klucza 30/45 i 30/45G nikiel

OPCJE

ZAMEK	
zmiana położenia zamka i dolnego zawiasu – zalecana do drzwi o nietypowej wysokości	70,00 (86,10)
zmiana zamka w systemie przylgowym: zamek listwowy w klasie antywłamaniowości RC2 – w komplecie z ościeżnicą z zaczepem listwowym	390,00 (479,70)
ZAWIASY	
dodatkowy zawias	20,00 (24,60)
zmiana koloru zawiasów w systemie SIMPLE z chrom na biały, czarny lub złoty	bez dopłaty
DRZWI NA MIARĘ	
dwukolorowe w ramach jednej grupy kolorystycznej	50%
obrzeże CONTRAST	55,00 (67,65)
krawędź SOFT w systemie przylgowym	95,00 (116,85)
INNE	
uszczelka opadająca	100,00 (123,00)
ogranicznik kąta otwarcia w systemie bezprzylgowym SIMPLE, S2 w mm: min. 720	650,00 (799,50)
wzmocnienie pod samozamykacz nawierzchniowy	45,00 (55,35)

WARIANTY OŚCIEŻNIC

- stała: drewniana 44 (s. 214)
- regulowana: drewniana 54 (s. 222)

DOSTĘPNE KOLORY:

GRUPA PP

Biały Supermat BS	Biały Struktura BT	Szary Jasny N7
NOWOŚĆ		NOWOŚĆ
Szary Kamienny L1	Beż Kaszmir N8	Mokka L2
Granatowy N6	Dąb Grandson Naturalny DG	

GRUPA CPL

Biały Uni AC	Szary Uni AD	Antracyt Uni AB
NOWOŚĆ	NOWOŚĆ	
Dąb Surowy L3	Dąb Rift L4	Orzech Włoski AF
Czarny Uni AA		

GRUPA CLPL

Dąb Miodowy 29	Dąb Hiszpański 28
----------------	-------------------

GRUPA FF

Bianco DB	Biały Sibiu 99	Dąb Śnieżny N2
Dąb Srebrzysty GF	Dąb Kornwalia CB	Dąb Halifax CD
Orzech Kolumbijski OA	Cedr 74	Dąb Sonoma 21
Dąb Riviera D1	Dąb Naturalny GR	Dąb Catania N1
Dąb Delano DD	Orzech Nussbaum BA	Bengali Mango CE
Dąb Antracyt IJ		

SOLID PLUS ASTORIA MIRROR 02, CPL Biały Uni AC,
ościeżnica CPL Czarny Uni AA, obrzeże CPL Czarny Uni AA

SOLID PLUS ASTORIA MIRROR ASTORIA WHITE

DRZWI WEJŚCIOWE WEWNĘTRZNE

Eleganckie i trwałe drzwi wejściowe wewnętrzne, których ozdobą jest efektowny panel szklany w trzech typach. Komplet obejmuje solidne skrzydło o grubości 46 mm, drewnianą ościeżnicę oraz stalowy próg. Dla pełnego komfortu i bezpieczeństwa zestaw wyposażono w wizjer, bolce antywyważeniowe, klamkę XEN (I klasa antywłamaniowa), która może zostać wymieniona na inną z oferty, sztyld górny oraz wkładkę patentową w systemie jednego klucza.

KOLOR: PP Szary Kamienny L1



SOLID PLUS
ASTORIA 01

SOLID PLUS
ASTORIA 02

SOLID PLUS
ASTORIA 03

Przy zamówieniu konieczny jest wybór typu drzwi (01, 02 lub 03) oraz wariantu przeszklenia: MIRROR lub WHITE.

Uwaga: Ze względów technologicznych wizjer nie może zostać zamontowany w modelach ASTORIA 02 oraz 03 o szerokościach „60” i „70”.

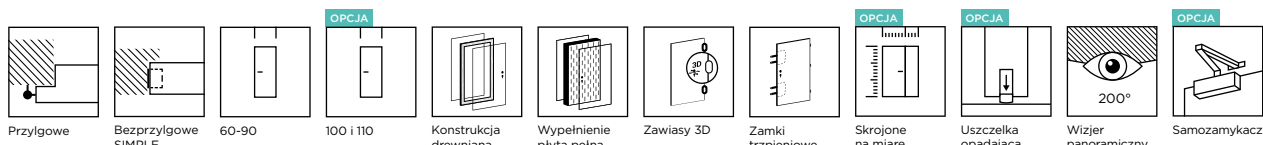

CENNIK DRZWI w zł netto (brutto)

Grupa kolorystyczna	Przylgowe, cena zestawu skrzydło drzwiowe + ościeżnica stała + wyposażenie dodatkowe		Bezprzylgowe SIMPLE, cena zestawu skrzydło drzwiowe + ościeżnica stała + wyposażenie dodatkowe	
	Typ 01	Typ 02, 03	Typ 01	Typ 02, 03
ASTORIA MIRROR / ASTORIA WHITE, lustro lub biały Lacobel o szer. 55 mm w typie 01 i 160 mm w typie 02 i 03				
PP, CPL, CLPL	2557,00 (3145,11) 1300,00 (1599,00) + 590,00 (725,70) + 667,00 (820,41)	2767,00 (3403,41) 1510,00 (1857,30) + 590,00 (725,70) + 667,00 (820,41)	3227,00 (3969,21) 1370,00 (1685,10) + 1190,00 (1463,70) + 667,00 (820,41)	3437,00 (4227,51) 1580,00 (1943,40) + 1190,00 (1463,70) + 667,00 (820,41)
FF	2409,00 (2963,07) 1190,00 (1463,70) + 552,00 (678,96) + 667,00 (820,41)	2619,00 (3221,37) 1400,00 (1722,00) + 552,00 (678,96) + 667,00 (820,41)	3079,00 (3787,17) 1260,00 (1549,80) + 1152,00 (1416,96) + 667,00 (820,41)	3289,00 (4045,47) 1470,00 (1808,10) + 1152,00 (1416,96) + 667,00 (820,41)

WYPOSAŻENIE DODATKOWE UJĘTE W CENNIKU

próg z blachy nierdzewnej z uszczelką 100,00 (123,00) + klamka XEN z szyldem górnym w kolorze inox 260,00 (319,80) + wkładka w systemie jednego klucza 30/45 i 30/45G 157,00 (193,11) + wizjer panoramiczny 200° 150,00 (184,50) = 667,00 (820,41)

SOLID PLUS z ościeżnicą regulowaną drewnianą 54

cena uzależniona od wybranego zakresu regulacji ościeżnicy, sprawdź cenę ościeżnicy na str. 222

WYMIARY

- przylgowe, S2×H2 w mm: „60”=644×2030, „70”=744×2030, „80”=844×2030, „90”=944×2030
- bezprzylgowe SIMPLE, S2×H2 w mm: „60”=618×2017, „70”=718×2017, „80”=818×2017, „90”=918×2017
- konstrukcja modelu uniemożliwia jego samodzielne skrócenie
- rysunki techniczne oraz pozostałe wymiary znajdują się w dziale INFORMACJE TECHNICZNE

OPCJE

SZEROKOŚĆ	
szerokość „100” lub „110” – w skrzydle przylgowym „110” należy uwzględnić dopłatę za dodatkowy zawias	50,00 (61,50)
nietypową szerokość – węższe do 5 mm od wymiaru standardowego	70,00 (86,10)
nietypową szerokość, S2 w mm: min. 610	95,00 (116,85)
WYSOKOŚĆ	
niższe do 60 mm	50,00 (61,50)
niższe powyżej 60 mm	60,00 (73,80)
wyższe do 10 mm	60,00 (73,80)
wyższe do 450 mm – w komplecie z ościeżnicą regulowaną drewnianą 54	230,00 (282,90)

KONSTRUKCJA I WYPOSAŻENIE

- ramiak drewniany
- wypełnienie: płyta wiórowa
- powierzchnia z płyty HDF o grubości 6 mm
- szyba o grubości 4 mm
- wizjer panoramiczny 200°, kolor: chrom, chrom satyna, mosiądz, patyna, biały, czarny mat. Nie dotyczy typu 02 oraz typu 03 w szer. „60” i „70”.
- bolce antywyważeniowe 2 kpl.
- uszczelka w przylgówce w wersji przylgowej
- zamek i zawiasy:
 - przylgowe: zamek mechaniczny trzpieniowy na wkładkę patentową, zamek górny mechaniczny trzpieniowy na wkładkę patentową w kolorze cynk biały, zawiasy czopowe Ø16, regulowane 3D, wkręcane – 3 szt., w kolorze cynk biały
 - bezprzylgowe SIMPLE: zamek mechaniczny na wkładkę patentową, zamek górny mechaniczny na wkładkę patentową w kolorze cynk biały, zawiasy ukryte – 3 szt., w kolorze chrom
- wyposażenie dodatkowe:
 - próg z blachy ze stali nierdzewnej z uszczelką
 - klamka XEN z szyldem górnym w kolorze inox
 - wkładka patentowa w systemie jednego klucza 30/45 i 30/45G nikiel

OPCJE

ZAMEK	
zmiana położenia zamka i dolnego zawiasu – zalecana do drzwi o nietypowej wysokości	70,00 (86,10)
zmiana zamka w systemie przylgowym: zamek listwowy w klasie wytrzymałości RC2 – w komplecie z ościeżnicą z zaczepem listwowym	390,00 (479,70)
ZAWIASY	
dodatkowy zawias	20,00 (24,60)
zmiana koloru zawiasów w systemie SIMPLE z chrom na biały, czarny lub złoty	bez dopłaty
DRZWI NA MIARĘ	
dwukolorowe w ramach jednej grupy kolorystycznej	50%
obrzeże CONTRAST	55,00 (67,65)
krawędź SOFT w systemie przylgowym	95,00 (116,85)
INNE	
uszczelka opadająca	100,00 (123,00)
ogranicznik kąta otwarcia w systemie bezprzylgowym SIMPLE, S2 w mm: min. 720	650,00 (799,50)
wzmocnienie pod samozamykacz nawierzchniowy	45,00 (55,35)

WARIANTY OŚCIEŻNIC

- stała: drewniana 44 (s. 214)
- regulowana: drewniana 54 (s. 222)

DOSTĘPNE KOLORY:

GRUPA PP

Biały Supermat BS	Biały Struktura BT	Szary Jasny N7
NOWOŚĆ		NOWOŚĆ
Szary Kamienny L1	Beż Kaszmir N8	Mokka L2
Granatowy N6	Dąb Grandson Naturalny DG	

GRUPA CPL

Biały Uni AC	Szary Uni AD	Antracyt Uni AB
NOWOŚĆ	NOWOŚĆ	
Dąb Surowy L3	Dąb Rift L4	Orzech Włoski AF
Czarny Uni AA		

GRUPA CLPL

Dąb Miodowy 29	Dąb Hiszpański 28
----------------	-------------------

GRUPA FF

Bianco DB	Biały Sibiu 99	Dąb Śnieżny N2
Dąb Srebrzysty GF	Dąb Kornwallia CB	Dąb Halifax CD
Orzech Kolumbijski OA	Cedr 74	Dąb Sonoma 21
Dąb Riviera D1	Dąb Naturalny GR	Dąb Catania N1
Dąb Delano DD	Orzech Nussbaum BA	Bengali Mango CE
Dąb Antracyt IJ		

SOLID PLUS STANDARD, PP Dąb Grandson Naturalny DG

SOLID PLUS STANDARD, VEGAS /

DRZWI WEJŚCIOWE WEWNĘTRZNE

Drzwi wewnętrzne wejściowe SOLID PLUS STANDARD oraz VEGAS to połączenie klasycznej formy i trwałości. Zestaw obejmuje solidne skrzydło o grubości 46 mm, drewnianą ościeżnicę oraz stalowy próg. Dla pełnego komfortu i bezpieczeństwa zestaw wyposażono w wizjer, bolce antywyważeniowe, klamkę XEN (I klasa antywłamaniowa), która może zostać wymieniona na inną z oferty, szyld górny oraz wkładkę patentową w systemie jednego klucza.

KOLOR: PP Dąb Grandson Naturalny 95

KOLOR: PVC Biały Struktura 94



SOLID PLUS
STANDARD



SOLID PLUS
VEGAS 07



SOLID PLUS
VEGAS 09



SOLID PLUS
VEGAS 10



SOLID PLUS
VEGAS 12



SOLID PLUS
VEGAS 13

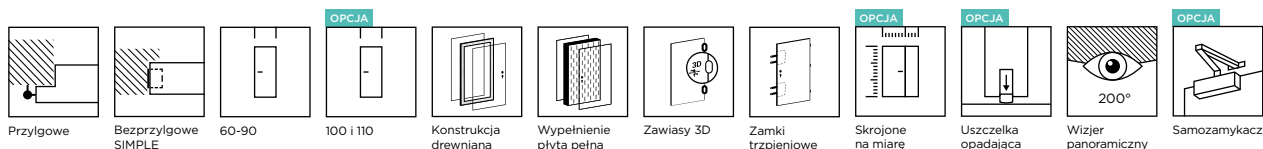

CENNIK DRZWI w zł netto (brutto)

Grupa kolorystyczna	Przylgowe, cena zestawu skrzydło drzwiowe + ościeźnica stała + wyposażenie dodatkowe	Bezprzylgowe SIMPLE, cena zestawu skrzydło drzwiowe + ościeźnica stała + wyposażenie dodatkowe
STANDARD		
laminat HPL	3057,00 (3760,11) 1800,00 (2214,00) + 590,00 (725,70) + 667,00 (820,41)	3727,00 (4584,21) 1870,00 (2300,10) + 1190,00 (1463,70) + 667,00 (820,41)
PP, CPL, CLPL	2257,00 (2776,11) 1000,00 (1230,00) + 590,00 (725,70) + 667,00 (820,41)	2927,00 (3600,21) 1070,00 (1316,10) + 1190,00 (1463,70) + 667,00 (820,41)
FF	2109,00 (2594,07) 890,00 (1094,70) + 552,00 (678,96) + 667,00 (820,41)	2779,00 (3418,17) 960,00 (1180,80) + 1152,00 (1416,96) + 667,00 (820,41)
VEGAS		
PVC	2597,00 (3194,31) 1340,00 (1648,20) + 590,00 (725,70) + 667,00 (820,41)	3267,00 (4018,41) 1410,00 (1734,30) + 1190,00 (1463,70) + 667,00 (820,41)
WYPOSAŻENIE DODATKOWE UJĘTE W CENNIKU		
próg z blachy nierdzewnej z uszczelką 100,00 (123,00) + klamka XEN z szyldem górnym w kolorze inox 260,00 (319,80) + wkładka w systemie jednego klucza 30/45 i 30/45G 157,00 (193,11) + wizjer panoramiczny 200° 150,00 (184,50) = 667,00 (820,41)		
SOLID PLUS z ościeźnicą regulowaną drewnianą 54		
cena uzależniona od wybranego zakresu regulacji ościeźnicy, sprawdź cenę ościeźnicy na str. 222		

WYMIARY

- przylgowe, S2×H2 w mm: „60”=644×2030, „70”=744×2030, „80”=844×2030, „90”=944×2030
- bezprzylgowe SIMPLE, S2×H2 w mm: „60”=618×2017, „70”=718×2017, „80”=818×2017, „90”=918×2017
- rysunki techniczne oraz pozostałe wymiary znajdują się w dziale INFORMACJE TECHNICZNE

OPCJE

SZEROKOŚĆ	
szerokość „100” lub „110” – w skrzydle przylgowym „110” należy uwzględnić dopłatę za dodatkowy zawias	50,00 (61,50)
nietyпова szerokość – węższe do 5 mm od wymiaru standardowego	70,00 (86,10)
nietyпова szerokość, S2 w mm: min. 244 dla STANDARD i 610 dla VEGAS	95,00 (116,85)
WYSOKOŚĆ	
niższe do 60 mm	50,00 (61,50)
niższe powyżej 60 mm	60,00 (73,80)
wyższe do 10 mm	60,00 (73,80)
wyższe do 450 mm – w komplecie z ościeźnicą regulowaną drewnianą 54, dotyczy SOLID PLUS STANDARD	230,00 (282,90)

KONSTRUKCJA I WYPOSAŻENIE

- ramiak drewniany
- wypełnienie: płyta pełna
- powierzchnia z płyty HDF o grubości 6 mm
- wizjer panoramiczny 200°, kolor: chrom, chrom satyna, mosiądz, patyna, biały, czarny mat
- bolce antywyważeniowe 2 kpl.
- uszczelka w przyldze w wersji przylgowej
- zamek i zawiasy:
 - przylgowe: zamek mechaniczny trzpieniowy na wkładkę patentową, zamek górnym mechaniczny trzpieniowy na wkładkę patentową w kolorze cynk biały, zawiasy czopowe Ø16, regulowane 3D, wkręcane – 3 szt., w kolorze cynk biały
 - bezprzylgowe SIMPLE: zamek mechaniczny na wkładkę patentową, zamek górny mechaniczny na wkładkę patentową w kolorze cynk biały, zawiasy ukryte – 3 szt., w kolorze chrom
- wyposażenie dodatkowe:
 - próg z blachy ze stali nierdzewnej z uszczelką
 - klamka XEN z szyldem górnym w kolorze inox
 - wkładka patentowa w systemie jednego klucza 30/45 i 30/45G nikiel

OPCJE

ZAMEK	
zmiana położenia zamka i dolnego zawiasu – zalecana do drzwi o nietyповej wysokości	70,00 (86,10)
zmiana zamka w systemie przylgowym: zamek listwowy w klasie antywyłamaniowości RC2 (w komplecie z ościeźnicą z zaczepem listwowym)	390,00 (479,70)
ZAWIASY	
dodatkowy zawias	20,00 (24,60)
zmiana koloru zawiasów w systemie SIMPLE z chrom na biały, czarny lub złoty	bez dopłaty
DRZWI NA MIARĘ	
dwukolorowe w ramach jednej grupy kolorystycznej	50%
obrzeże CONTRAST	55,00 (67,65)
krawędź SOFT w systemie przylgowym	95,00 (116,85)
INNE	
uszczelka opadająca	100,00 (123,00)
ogranicznik kąta otwarcia w systemie bezprzylgowym SIMPLE, S2 w mm: min. 720	650,00 (799,50)
wzmocnienie pod samozamykacz nawierzchniowy	45,00 (55,35)
wzmocnienie dwustronne panelem z blachy ze stali nierdzewnej poziome o wysokości 170 mm – dotyczy SOLID PLUS STANDARD	450,00 (553,50)
wzmocnienie dwustronne panelem z blachy ze stali nierdzewnej nietyповe – dotyczy SOLID PLUS STANDARD	wycena indywidualna

WARIANTY OŚCIEŻNIC

- stała: drewniana 44 (s. 214)
- regulowana: drewniana 54 (s. 222)

DOSTĘPNE KOLORY:

GRUPA PVC

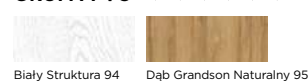

GRUPA PP

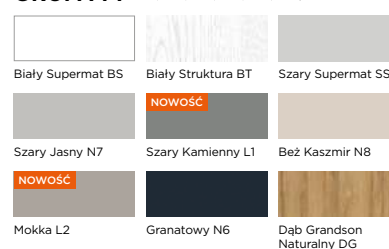

GRUPA CPL

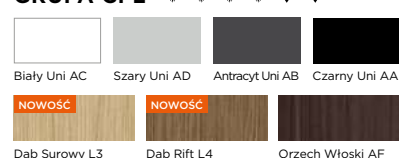

GRUPA CLPL

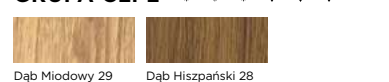

GRUPA FF

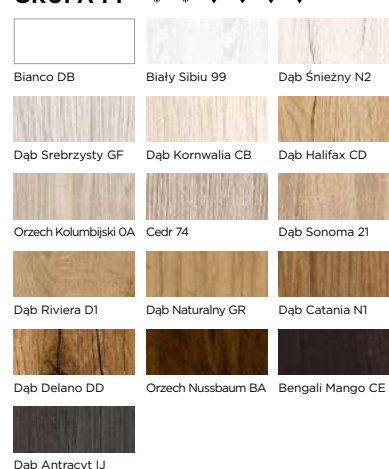

NOWOŚĆ

AKUSTYCZNE SILENZIO 46, pp. Biały-Supermat BS

AKUSTYCZNE SILENZIO 46 /

POLECANE M.IN. DO: STUDIÓW NAGRANIOWYCH, REŻYSEREK DŹWIĘKU, SAL NARAD,
GABINETÓW BIUROWYCH, APARTAMENTÓW HOTELOWYCH, SAL KONFERENCYJNYCH,
PLACÓWEK EDUKACYJNYCH, KIN DOMOWYCH, POKOJÓW GAMINGOWYCH ORAZ MIESZKAŃ

KOMFORT CISZY W KAŻDEJ PRZESTRZENI

SILENZIO 46 to drzwi akustyczne zaprojektowane z myślą o maksymalnej ochronie przed hałasem. Z izolacyjnością na poziomie 46 dB w wersji jednoskrzydłowej i 44 dB w wersji dwuskrzydłowej oraz solidną konstrukcją o grubości 67 mm i wagą 73 kg, oferują nie tylko ciszę, ale także elegancki wygląd i doskonałe parametry użytkowe. Dzięki drewnianemu ramiakowi oraz wypełnieniu z płyty o wysokich parametrach dźwiękochłonnych, SILENZIO 46 skutecznie minimalizuje hałas z zewnątrz, tworząc idealne warunki do pracy, nauki lub odpoczynku. Powierzchnia drzwi wykonana jest z wytrzymałej płyty HDF o grubości 6 mm, co zapewnia estetyczny wygląd i wyjątkową odporność na uszkodzenia mechaniczne. Drzwi są wyposażone w zamek wpuszczany na wkładkę patentową, regulowany zaczep w ościeżnicy oraz klamkę OVAL 1701, która może zostać wymieniona na inną z oferty. Klasa mechaniczna: 4.

Drzwi SILENZIO 46 doskonale sprawdzą się wszędzie tam, gdzie cisza jest priorytetem – w studiach nagraniowych, reżyserkach dźwięku, salach narad i konferencyjnych, gabinetach biurowych, apartamentach hotelowych, placówkach edukacyjnych oraz w przestrzeniach mieszkalnych wymagających podwyższonej izolacyjności akustycznej.

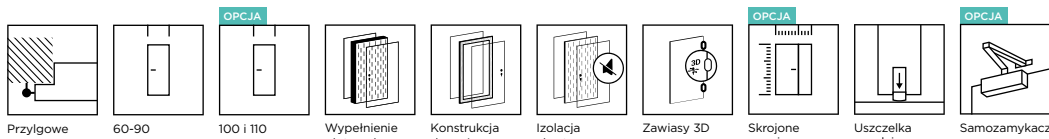

CENNIK DRZWI w zł netto (brutto)

Grupa kolorystyczna	Przylgowe, cena zestawu skrzydło drzwiowe + ościeznica stała + wyposażenie dodatkowe
laminat HPL	6666,00 (8199,18) 5540,00 (6814,20) + 870,00 (1070,10) + 256,00 (314,88)
PP, CPL, CLPL	5906,00 (7264,38) 4780,00 (5879,40) + 870,00 (1070,10) + 256,00 (314,88)
FF	5756,00 (7079,88) 4670,00 (5744,10) + 830,00 (1020,90) + 256,00 (314,88)
WYPOSAŻENIE DODATKOWE UJĘTE W CENNIKU	
klamka OVAL 1701 z szyldem dolnym na wkładkę 183,00 (225,09) + wkładka 40/50 73,00 (89,79) = 256,00 (314,88)	
SILENZIO 46 z ościeznicą regulowaną drewnianą 54	
cena uzależniona od wybranego zakresu regulacji ościeznicy, sprawdź cenę ościeznicy na str. 222	

WYMIARY

- przylgowe, S2xH2 w mm: „60”=644x2035, „70”=744x2035, „80”=844x2035, „90”=944x2035
- konstrukcja modelu uniemożliwia jego samodzielne skrócenie
- rysunki techniczne oraz pozostałe wymiary znajdują się w dziale INFORMACJE TECHNICZNE

OPCJE

SZEROKOŚĆ	
szerokość „100” lub „110” - w skrzydle przylgowym „110” należy uwzględnić dopłatę za dodatkowy zawias	500,00 (615,00)
nietyпова szerokość - węższe do 5 mm od wymiaru standardowego	70,00 (86,10)
nietyпова szerokość, S2 w mm: min. 486, maks. 1144	95,00 (116,85)
WYSOKOŚĆ	
niższe do 60 mm	50,00 (61,50)
niższe powyżej 60 mm	60,00 (73,80)
wyższe do 10 mm	60,00 (73,80)
wyższe do 450 mm - w skrzydle wyższym od 110 mm należy uwzględnić dopłatę za dodatkowy zawias	500,00 (615,00)

KONSTRUKCJA I WYPOSAŻENIE

- ramiak drewniany
- wypełnienie: płyta pełna o wysokich parametrach akustycznych
- powierzchnia z płyty HDF o grubości 6 mm
- uszczelka w przyldze
- uszczelka opadająca, 2 szt.
- zamek i zawiasy:
 - przylgowe: zamek mechaniczny na wkładkę patentową w kolorze cynk biały, zawiasy czopowe Ø20, regulowane 3D, wkręcane - 3 szt., w kolorze cynk biały
- wyposażenie dodatkowe:
 - klamka OVAL 1701 z szyldem dolnym na wkładkę
 - wkładka patentowa 40/50 nikiel

OPCJE

ZAMEK	
zmiana położenia zamka i dolnego zawiasu - zalecana do drzwi o nietyповej wysokości	70,00 (86,10)
zmiana zamka: przygotowanie skrzydła drzwiowego pod montaż zamka Klienta	200,00 (246,00)
zamek górny trzpieniowy na wkładkę patentową w systemie przylgowym - w komplecie z ościeznicą z zaczepem regulowanym górnym	100,00 (123,00)
ZAWIASY	
dodatkowy zawias	66,00 (81,18)
DRZWI NA MIARĘ	
dwukolorowe w ramach jednej grupy kolorystycznej	50%
dwuskrzydłowe: skrzydło bierne przylgowe, S2 w mm: 473-609	295,00 (362,85)
dwuskrzydłowe: skrzydło bierne przylgowe, S2 w mm: 610, 710, 810, 910	200,00 (246,00)
dwuskrzydłowe: skrzydło bierne przylgowe, S2 w mm: 1010, 1110	700,00 (861,00)
obrzeże CONTRAST	55,00 (67,65)
krawędź SOFT w systemie przylgowym	95,00 (116,85)
INNE	
wizjer panoramiczny 200°, kolor: chrom, chrom satyna, mosiądz, patyna, biały, czarny mat	150,00 (184,50)
wzmocnienie dwustronne panelem z blachy ze stali nierdzewnej poziome o wysokości 170 mm	450,00 (553,50)
wzmocnienie dwustronne panelem z blachy ze stali nierdzewnej nietyповe	wycena indywidualna

WARIANTY OŚCIEŻNIC

- stała: drewniana 54 (s. 215)
- regulowana: drewniana 54 (s. 222)

Istnieje możliwość zamówienia drzwi technicznych w wymiarze „inwestycyjnym” czyli o wymiarze W=900 mm przy drzwiach otwartych pod kątem 90°. O szczegóły zapytaj nasz Dział Handlowy.



DOSTĘPNE KOLORY:

GRUPA PP

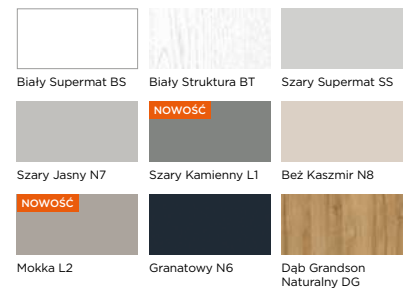

GRUPA CPL

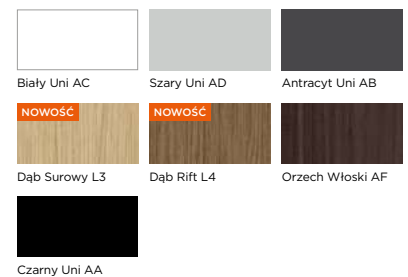

GRUPA CLPL



GRUPA FF

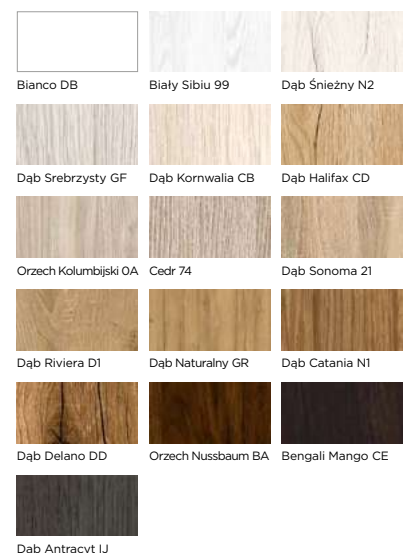

NOWOŚĆ

AKUSTYCZNE SILENZIO 43 FF Dąb Halifax CD

AKUSTYCZNE SILENZIO 43, SILENZIO 42 /

POLECANE M.IN. DO: BIUR I GABINETÓW, SAL KONFERENCYJNYCH, POKOI HOTELOWYCH,
PLACÓWEK EDUKACYJNYCH, GABINETÓW LEKARSKICH, KIN DOMOWYCH,
POKOJÓW GAMINGOWYCH ORAZ MIESZKAŃ.

KOMFORT CISZY W KAŻDEJ PRZESTRZENI

Drzwi akustyczne SILENZIO 43 i SILENZIO 42 zostały zaprojektowane z myślą o maksymalnej ochronie przed hałasem. Model SILENZIO 43 wyróżnia się izolacyjnością akustyczną na poziomie 43 dB, natomiast SILENZIO 42 oferuje parametr 42 dB. Oba warianty charakteryzują się solidną konstrukcją o grubości 57 mm i masie 73 kg. Model SILENZIO 43 jest dodatkowo dostępny w wersji dwuskrzydłowej, która zapewnia izolacyjność na poziomie 41 dB. Różnica między modelami tkwi w zastosowanych uszczelkach - wariant SILENZIO 43 wyposażono w dodatkowe rozwiązania, które jeszcze skuteczniej podnoszą komfort akustyczny.

Konstrukcja drzwi opiera się na drewnianym ramiaku oraz specjalnym wypełnieniu z płyty o wysokich parametrach dźwiękochłonnych. Takie połączenie skutecznie minimalizuje hałas dobiegający z zewnątrz, tworząc optymalne warunki do pracy, nauki i odpoczynku. Powierznię skrzydła wykonano z wytrzymałej płyty HDF o grubości 6 mm, gwarantującej estetyczny wygląd oraz wysoką odporność na uszkodzenia mechaniczne. Standardowe wyposażenie obejmuje zamek wpuszczany na wkładkę patentową, regulowany zaczep w ościeżnicy oraz klamkę OVAL 1701 z możliwością wymiany na inny model z oferty. Drzwiom przyznano 4. klasę mechaniczną, co potwierdza ich wytrzymałość.

Dzięki wysokim parametrom akustycznym drzwi SILENZIO znajdują zastosowanie wszędzie tam, gdzie cisza ma kluczowe znaczenie. Doskonale sprawdzają się w biurach, salach konferencyjnych, pokojach hotelowych, placówkach edukacyjnych i gabinetach lekarskich. Stanowią również idealne rozwiązanie dla budownictwa mieszkaniowego o podwyższonym standardzie akustycznym.

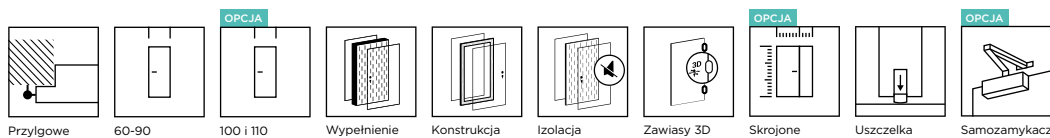

CENNIK DRZWI w zł netto (brutto)

Grupa kolorystyczna	Przylgowe, cena zestawu skrzydło drzwiowe + ościeżnica stała + wyposażenie dodatkowe
SILENZIO 43	
laminat HPL	5849,00 (7194,27) 4670,00 (5744,10) + 936,00 (1151,28) + 243,00 (298,89)
PP, CPL, CLPL	5089,00 (6259,47) 3910,00 (4809,30) + 936,00 (1151,28) + 243,00 (298,89)
FF	4939,00 (6074,97) 3800,00 (4674,00) + 896,00 (1102,08) + 243,00 (298,89)
SILENZIO 42	
laminat HPL	4629,00 (5693,67) 3450,00 (4243,50) + 936,00 (1151,28) + 243,00 (298,89)
PP, CPL, CLPL	3869,00 (4758,87) 2690,00 (3308,70) + 936,00 (1151,28) + 243,00 (298,89)
FF	3719,00 (4574,37) 2580,00 (3173,40) + 896,00 (1102,08) + 243,00 (298,89)
WYPOSAŻENIE DODATKOWE UJĘTE W CENNIKU	
klamka OVAL 1701 z szyldem dolnym na wkładkę 183,00 (225,09) + wkładka 35/40 60,00 (73,80) = 243,00 (298,89)	
SILENZIO 43, SILENZIO 42 z ościeżnicą regulowaną drewnianą 54	
cena uzależniona od wybranego zakresu regulacji ościeżnicy, sprawdź cenę ościeżnicy na str. 222	

WYMIARY

- przylgowe, S2×H2 w mm: „60”=644×2035, „70”=744×2035, „80”=844×2035, „90”=944×2035
- konstrukcja modelu uniemożliwia jego samodzielne skrócenie
- rysunki techniczne oraz pozostałe wymiary znajdują się w dziale INFORMACJE TECHNICZNE

OPCJE

SZEROKOŚĆ	
szerokość „100” lub „110”	500,00 (615,00)
nietypowa szerokość – węższe do 5 mm od wymiaru standardowego	70,00 (86,10)
nietypowa szerokość, S2 w mm: min. 486 – maks. 1144	95,00 (116,85)
WYSOKOŚĆ	
niższe do 60 mm	50,00 (61,50)
niższe powyżej 60 mm	60,00 (73,80)
wyższe do 10 mm	60,00 (73,80)
wyższe do 450 mm	500,00 (615,00)

KONSTRUKCJA I WYPOSAŻENIE

- ramiak drewniany
- wypełnienie: płyta pełna o wysokich parametrach akustycznych
- powierzchnia z płyty HDF o grubości 6 mm
- uszczelka w przyldze
- uszczelka opadająca, 2 szt.
- zamek i zawiasy:
 - przylgowe: zamek mechaniczny na wkładkę patentową w kolorze cynk biały, zawiasy czopowe Ø20, regulowane 3D, wkręcane – 4 szt., w kolorze cynk biały
- wyposażenie dodatkowe:
 - klamka OVAL 1701 z szyldem dolnym na wkładkę
 - wkładka patentowa 35/40 nikiel

OPCJE

ZAMEK	
zmiana położenia zamka i dolnego zawiasu – zalecana do drzwi o nietypowej wysokości	70,00 (86,10)
zmiana zamka: przygotowanie skrzydła drzwiowego pod montaż zamka Klienta	200,00 (246,00)
zamek górny trzpieniowy na wkładkę patentową w systemie przylgowym – w komplecie z ościeżnicą z zaczepem regulowanym górnym	100,00 (123,00)
DRZWI NA MIARĘ	
dwukolorowe w ramach jednej grupy kolorystycznej	50%
nowość dwuskrzydłowe SILENZIO 43: skrzydło bierne przylgowe, S2 w mm: 473-609	295,00 (362,85)
nowość dwuskrzydłowe SILENZIO 43: skrzydło bierne przylgowe, S2 w mm: 610, 710, 810, 910	200,00 (246,00)
nowość dwuskrzydłowe SILENZIO 43: skrzydło bierne przylgowe, S2 w mm: 1010, 1110	700,00 (861,00)
obrzeże CONTRAST	55,00 (67,65)
krawędź SOFT w systemie przylgowym	95,00 (116,85)
INNE	
wizjer panoramiczny 200°, kolor: chrom, chrom satyna, mosiądz, patyna, biały, czarny mat	150,00 (184,50)
wzmocnienie dwustronne panelem z blachy ze stali nierdzewnej poziome o wysokości 170 mm	450,00 (553,50)
wzmocnienie dwustronne panelem z blachy ze stali nierdzewnej nietypowe	wycena indywidualna

WARIANTY OŚCIEŻNICY

- stała: drewniana 54 (s. 215)
- regulowana: drewniana 54 (s. 222)

Istnieje możliwość zamówienia drzwi technicznych w wymiarze „inwestycyjnym” czyli o wymiarze W=900 mm przy drzwiach otwartych pod kątem 90°. O szczegóły zapytaj nasz Dział Handlowy.



DOSTĘPNE KOLORY:

GRUPA PP

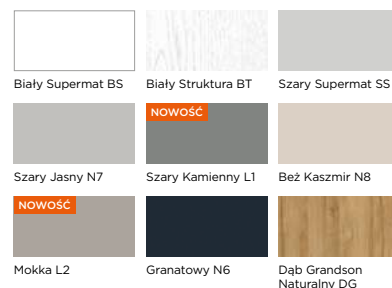

GRUPA CPL

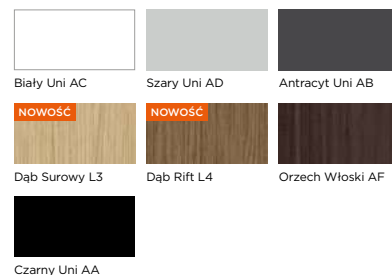

GRUPA CLPL



GRUPA FF

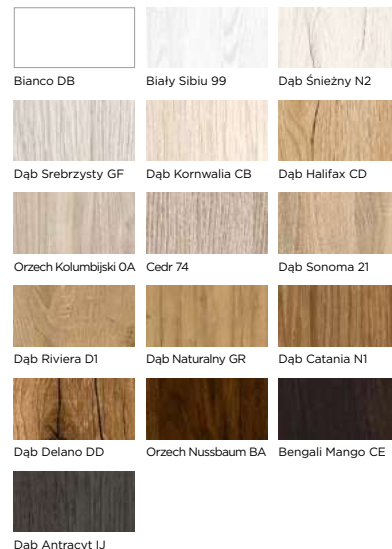

AKUSTYCZNE PRZECIWPOŻAROWE SILENZIO HAL 32 /

POLECANE M.IN. DO: OBIEKTÓW UŻYTECZNOŚCI PUBLICZNEJ, BIUR, HOTELI,
SZKÓŁ, ARCHIWÓW, POMIESZCZEŃ TECHNICZNYCH, MIESZKAŃ

Drzwi AKUSTYCZNE PRZECIWPOŻAROWE SILENZIO HAL 32 EI30 i EI60 stanowią skuteczne połączenie komfortu akustycznego i bezpieczeństwa ogniowego. Zapewniają izolacyjność akustyczną na poziomie 32 dB w wersji jedno-skrzydłowej oraz 27 dB w wersji dwuskrzydłowej. Grubość skrzydła wynosi 50 mm dla modelu EI30 i 60 mm dla EI60.

Drzwi przeznaczone są do montażu w ścianach murowanych (o minimalnej grubości 115 mm), betonowych lub żelbetowych (min. 100 mm), z betonu komórkowego (min. 150 mm dla EI30 i 175 mm dla EI60) oraz w przegrodach z płyt gipsowo-kartonowych o odporności ogniowej EI30 lub EI60 (min. 100 mm).

Wyposażone są w trwałe okucia, uszczelkę opadającą oraz samozamykacz przeciwpożarowy – element niezbędny do spełnienia wymogów dla drzwi ognioodpornych. Ich wnętrze tworzy solidna, trójwarstwowa płyta wiórowa o podwyższonej odporności ogniowej, która gwarantuje trwałość konstrukcji i skuteczną ochronę w sytuacjach kryzysowych.

CENNIK DRZWI AKUSTYCZNYCH PPOŻ. SILENZIO HAL 32 w zł netto (brutto)

Grupa kolorystyczna	Przyłgowe, cena zestawu skrzydło drzwiowe + ościeznica stała + wyposażenie dodatkowe	Bezprzyłgowe SIMPLE, cena zestawu skrzydło drzwiowe + ościeznica stała + wyposażenie dodatkowe
Drzwi w klasie odporności ogniowej EI30		
laminat HPL	4813,00 (5919,99) 3160,00 (3886,80) + 1110,00 (1365,30) + 543,00 (667,89)	6196,00 (7621,08) 3230,00 (3972,90) + 2427,00 (2985,21) + 539,00 (662,97)
PP, CPL, CLPL	4043,00 (4972,89) 2390,00 (2939,70) + 1110,00 (1365,30) + 543,00 (667,89)	5426,00 (6673,98) 2460,00 (3025,80) + 2427,00 (2985,21) + 539,00 (662,97)
FF	3893,00 (4788,39) 2280,00 (2804,40) + 1070,00 (1316,10) + 543,00 (667,89)	5276,00 (6489,48) 2350,00 (2890,50) + 2387,00 (2936,01) + 539,00 (662,97)
WYPOSAŻENIE DODATKOWE UJĘTE W CENNIKU		
PRZYLGOWE: klamka OVAL 1701 z szyldem dolnym na wkładkę 183,00 (225,09) + w wkładka 35/40 60,00 (73,80) + samozamykacz nawierzchniowy GROOM200 300,00 (369,00) = 543,00 (667,89)		
BEZPRZYLGOWE: klamka OVAL 1701 z szyldem dolnym na wkładkę 183,00 (225,09) + w wkładka 35/35 56,00 (68,88) + samozamykacz nawierzchniowy GROOM200 300,00 (369,00) = 539,00 (662,97)		
Drzwi w klasie odporności ogniowej EI60		
laminat HPL	5186,00 (6378,78) 3520,00 (4329,60) + 1110,00 (1365,30) + 556,00 (683,88)	6573,00 (8084,79) 3590,00 (4415,70) + 2427,00 (2985,21) + 556,00 (683,88)
PP, CPL, CLPL	4426,00 (5443,98) 2760,00 (3394,80) + 1110,00 (1365,30) + 556,00 (683,88)	5813,00 (7149,99) 2830,00 (3480,90) + 2427,00 (2985,21) + 556,00 (683,88)
FF	4266,00 (5247,18) 2640,00 (3247,20) + 1070,00 (1316,10) + 556,00 (683,88)	5653,00 (6953,19) 2710,00 (3333,30) + 2387,00 (2936,01) + 556,00 (683,88)
WYPOSAŻENIE DODATKOWE UJĘTE W CENNIKU		
PRZYLGOWE i BEZPRZYLGOWE: klamka OVAL 1701 z szyldem dolnym na wkładkę 183,00 (225,09) + wkładka 40/40 73,00 (89,79) + samozamykacz nawierzchniowy GROOM200 300,00 (369,00) = 556,00 (683,88)		
AKUSTYCZNE PPOŻ. SILENZIO HAL 32 EI30 lub EI60 z ościeznicą regulowaną drewnianą 54		
cena uzależniona od wybranego zakresu regulacji ościeznicy, sprawdź cenę ościeznicy na str. 222		

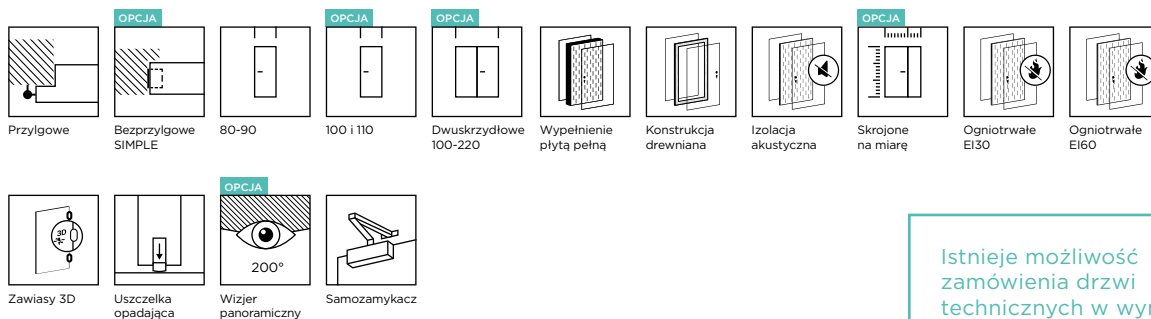

Istnieje możliwość zamówienia drzwi technicznych w wymiarze „inwestycyjnym” czyli o wymiarze W=900 mm przy drzwiach otwartych pod kątem 90°. O szczegóły zapytaj nasz Dział Handlowy.

WYMIARY

- przylgowe, S2×H2 w mm: „80”=844×2030, „90”=944×2030
- bezprzylgowe SIMPLE, S2×H2 w mm: „80”=818×2017, „90”=918×2017
- konstrukcja modelu uniemożliwia jego samodzielne skrócenie
- rysunki techniczne oraz pozostałe wymiary znajdują się w dziale INFORMACJE TECHNICZNE

OPCJE

SZEROKOŚĆ	
szerokość „100” lub „110” - w skrzydle przylgowym „110” należy uwzględnić dopłatę za dodatkowy zawias	500,00 (615,00)
nietypowa szerokość - węższe do 5 mm od wymiaru standardowego	70,00 (86,10)
nietypowa szerokość, S2 w mm: min. 344	95,00 (116,85)
WYSOKOŚĆ	
niższe do 60 mm	50,00 (61,50)
niższe powyżej 60 mm	60,00 (73,80)
wyższe do 10 mm	60,00 (73,80)
wyższe do 450 mm - w skrzydle wyższym od 110 mm należy uwzględnić dopłatę za dodatkowy zawias	500,00 (615,00)

KONSTRUKCJA I WYPOSAŻENIE

- wypełnienie: trójwarstwowa płyta wiórowa o odporności ogniowej bez ramiaka, z doklejoną po obwodzie drewnianą listwą
- powierzchnia z płyty HDF o grubości 3 mm
- uszczelka opadająca
- zamek i zawiasy:
 - przylgowe: zamek mechaniczny ppoż. na wkładkę patentową w kolorze cynk biały, zawiasy czopowe Ø20, regulowane 3D, wkręcane - 3 szt., w kolorze nikiel
 - przylgowe z ościeżnicą stalową: zamek mechaniczny na wkładkę patentową, zawiasy trzelementowe Ø15 - 3 szt., w kolorze cynk biały
 - bezprzylgowe SIMPLE: zamek mechaniczny na wkładkę patentową, zawiasy ukryte wzmacniane - 3 szt., w kolorze chrom
- wyposażenie dodatkowe:
 - klamka OVAL 1701 z szyldem dolnym na wkładkę
 - wkładka patentowa, EI30 przylgowe: 35/40, EI30 bezprzylgowe: 35/35, EI60 przylgowe i bezprzylgowe: 40/40
 - samozamykacz nawierzchniowy GROOM 200 z ramieniem, srebrny

OPCJE

ZAMEK	
zmiana położenia zamka i dolnego zawiasu - zalecana do drzwi o nietypowej wysokości	70,00 (86,10)
zmiana zamka w systemie przylgowym: zamek elektryczny PPOŻ z kontrolą dostępu jedno lub dwustronną, awersyjny NC (podanie napięcia otwiera zamek) lub rewersyjny NO (zanik napięcia otwiera zamek)	3500,00 (4305,00)
zmiana zamka: przygotowanie skrzydła drzwiowego pod montaż zamka Klienta	200,00 (246,00)
zamek górny trzpieniowy na wkładkę patentową w systemie przylgowym - w komplecie z ościeżnicą z zaczepem regulowanym górnym	100,00 (123,00)
ZAWIASY	
dodatkowy zawias	66,00 (81,18)
DRZWI NA MIARĘ	
dwukolorowe w ramach jednej grupy kolorystycznej	50%
dwuskrzydłowe: skrzydło bierne przylgowe, S2 w mm: 344-609	295,00 (362,85)
skrzydło bierne bezprzylgowe SIMPLE, S2 w mm: 344-630	
dwuskrzydłowe: skrzydło bierne przylgowe, S2 w mm: 610, 710, 810, 910	200,00 (246,00)
skrzydło bierne bezprzylgowe SIMPLE, S2 w mm: 631, 731, 831, 931	
dwuskrzydłowe: skrzydło bierne przylgowe, S2 w mm: 1010, 1110	700,00 (861,00)
skrzydło bierne bezprzylgowe SIMPLE, S2 w mm: 1031, 1131	
obrzeże CONTRAST	55,00 (67,65)
krawędź SOFT w systemie przylgowym	95,00 (116,85)
WENTYLACJA	
kratka wentylacyjna: <ul style="list-style-type: none"> - przeciwpożarowa 300 mm x 150 mm (montaż kratki wentylacyjnej wpływa na akustykę drzwi i wyklucza dymoszczelność) 	900,00 (1107,00)
INNE	
wizjer panoramiczny 200°, kolor: chrom, chrom satyna, mosiądz, patyna, biały, czarny mat	150,00 (184,50)
wzmocnienie dwustronne panelem z blachy ze stali nierdzewnej poziome o wysokości 170 mm	450,00 (553,50)
wzmocnienie dwustronne panelem z blachy ze stali nierdzewnej nietypowe	wycena indywidualna

WARIANTY OŚCIEŻNIC

- stała: drewniana 54 (s. 215)
- regulowana: drewniana 54 (s. 222)
- stalowa: stała (s. 230), kątowna - duża (s. 230), regulowana (s. 231)

DOSTĘPNE KOLORY:

GRUPA PP

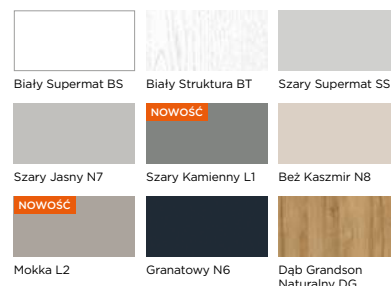

GRUPA CPL

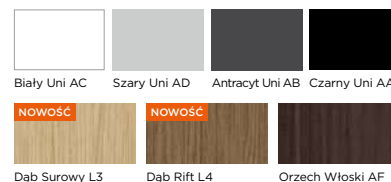

GRUPA CLPL

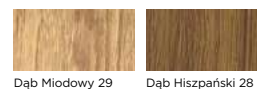

GRUPA FF

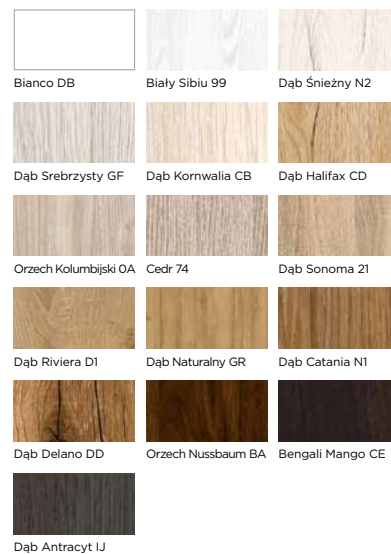

AKUSTYCZNE SILENZIO HAL 32, PP Mokka L2

AKUSTYCZNE SILENZIO HAL 32

POLECANE M.IN. DO: MIESZKAŃ, BIUR, SAL SPOTKAŃ, HOSTELI, POMIESZCZEŃ TECHNICZNYCH, POKOI NAUCZYCIELSKICH I PRZEJŚĆ Z DOMU DO GARAŻU

Drzwi akustyczne SILENZIO HAL 32, przeznaczone jako drzwi wewnętrzne wejściowe, zapewniają izolacyjność akustyczną na poziomie 32 dB (wersja jednoskrzydłowa) lub 27 dB (wersja dwuskrzydłowa). Skrzydło o grubości 50 mm wyposażone jest w solidne okucia, uszczelkę opadającą oraz klamkę OVAL 1701, która może zostać wymieniona na inną z oferty, a jego wnętrze stanowi trójwarstwowa płyta wiórowa o podwyższonej odporności ogniowej.

CENNIK DRZWI w zł netto (brutto)

Grupa kolorystyczna	Przylgowe, cena zestawu skrzydło drzwiowe + ościeżnica stała + wyposażenie dodatkowe	Bezprzylgowe SIMPLE, cena zestawu skrzydło drzwiowe + ościeżnica stała + wyposażenie dodatkowe
laminat HPL	4313,00 (5304,99) 3200,00 (3936,00) + 870,00 (1070,10) + 243,00 (298,89)	5696,00 (7006,08) 3270,00 (4022,10) + 2187,00 (2690,01) + 239,00 (293,97)
PP, CPL, CLPL	3503,00 (4308,69) 2390,00 (2939,70) + 870,00 (1070,10) + 243,00 (298,89)	4886,00 (6009,78) 2460,00 (3025,80) + 2187,00 (2690,01) + 239,00 (293,97)
FF	3353,00 (4124,19) 2280,00 (2804,40) + 830,00 (1020,90) + 243,00 (298,89)	4736,00 (5825,28) 2350,00 (2890,50) + 2147,00 (2640,81) + 239,00 (293,97)

WYPOSAŻENIE DODATKOWE UJĘTE W CENNIKU

PRZYLGOWE: klamka OVAL 1701 z szyldem dolnym na wkładkę 183,00 (225,09) + wkładka 35/40 60,00 (73,80) = 243,00 (298,89)

BEZPRZYLGOWE: klamka OVAL 1701 z szyldem dolnym na wkładkę 183,00 (225,09) + wkładka 35/35 56,00 (68,88) = 239,00 (293,97)

SILENZIO HAL 32 z ościeżnicą regulowaną drewnianą 54

cena uzależniona od wybranego zakresu regulacji ościeżnicy, sprawdź cenę ościeżnicy na str. 222

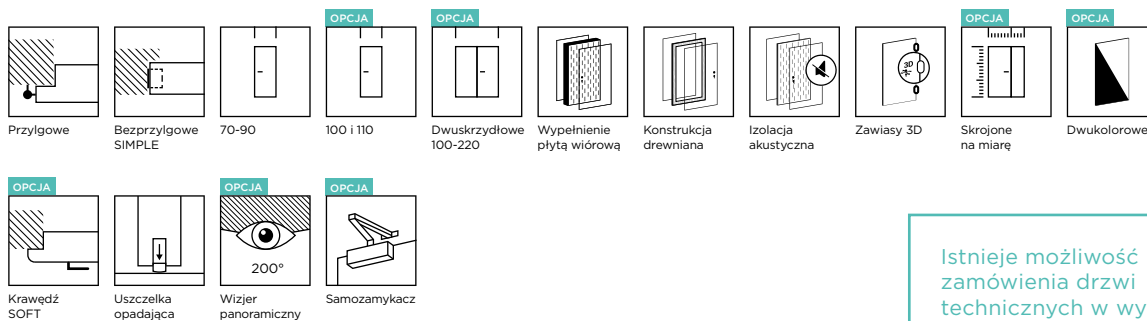

WYMIARY

- przylgowe, S2×H2 w mm: „70”=744×2030, „80”=844×2030, „90”=944×2030
- bezprzylgowe SIMPLE, S2×H2 w mm: „70”=718×2017, „80”=818×2017, „90”=918×2017
- konstrukcja modelu uniemożliwia jego samodzielne skrócenie
- rysunki techniczne oraz pozostałe wymiary znajdują się w dziale INFORMACJE TECHNICZNE

OPCJE

SZEROKOŚĆ

szerokość „100” lub „110” - w skrzydle przylgowym „110” należy uwzględnić dopłatę za dodatkowy zawias	500,00 (615,00)
nietyпова szerokość - węższe do 5 mm od wymiaru standardowego	70,00 (86,10)
nietyпова szerokość, S2 w mm: min. 344	95,00 (116,85)

WYSOKOŚĆ

niższe do 60 mm	50,00 (61,50)
niższe powyżej 60 mm	60,00 (73,80)
wyższe do 10 mm	60,00 (73,80)
wyższe do 450 mm - w skrzydle wyższym od 110 mm należy uwzględnić dopłatę za dodatkowy zawias	500,00 (615,00)

KONSTRUKCJA I WYPOSAŻENIE

- wypełnienie: trójwarstwowa płyta wiórowa o odporności ogniowej bez ramiaka, z doklejaną po obwodzie drewnianą listwą
- powierzchnia z płyty HDF o grubości 3 mm
- uszczelka opadająca
- zamek i zawiasy:
 - przylgowe: zamek mechaniczny ppoż. na wkładkę patentową, zawiasy czopowe Ø20, regulowane 3D, wkręcane - 3 szt., w kolorze cynk biały
 - przylgowe z ościeżnicą stalową: zamek mechaniczny na wkładkę patentową, zawiasy trzelementowe Ø15 - 3 szt., w kolorze cynk biały
 - bezprzylgowe SIMPLE: zamek mechaniczny na wkładkę patentową, zawiasy ukryte wzmacniane - 3 szt., w kolorze chrom
- wyposażenie dodatkowe:
 - klamka OVAL 1701 z sztyldem dolnym na wkładkę
 - wkładka patentowa 35/40 w systemie przylgowym i 35/35 w systemie bezprzylgowym

OPCJE

ZAMEK

zmiana położenia zamka i dolnego zawiasu - zalecana do drzwi o nietyповej wysokości	70,00 (86,10)
zmiana zamka w systemie przylgowym: zamek elektryczny ppoż. z kontrolą dostępu jedno lub dwustronną, awersyjny NC (podanie napięcia otwiera zamek) lub rewersyjny NO (zanik napięcia otwiera zamek)	3500,00 (4305,00)
zmiana zamka: przygotowanie skrzydła drzwiowego pod montaż zamka Klienta	200,00 (246,00)
zamek górny trzpieniowy na wkładkę patentową w systemie przylgowym - w komplecie z ościeżnicą z zaczepem regulowanym górnym	100,00 (123,00)

ZAWIASY

dodatkowy zawias	66,00 (81,18)
------------------	---------------

DRZWI NA MIARĘ

dwukolorowe w ramach jednej grupy kolorystycznej	50%
dwuskrzydłowe: skrzydło bierne przylgowe, S2 w mm: 344-609	295,00 (362,85)
dwuskrzydłowe: skrzydło bierne przylgowe, S2 w mm: 610, 710, 810, 910	200,00 (246,00)
skrzydło bierne bezprzylgowe SIMPLE, S2 w mm: 631, 731, 831, 931	
dwuskrzydłowe: skrzydło bierne przylgowe, S2 w mm: 1010, 1110	700,00 (861,00)
skrzydło bierne bezprzylgowe SIMPLE, S2 w mm: 1031, 1131	
obrzeże CONTRAST	55,00 (67,65)
krawędź SOFT w systemie przylgowym	95,00 (116,85)

INNE

wizjer panoramiczny 200°, kolor: chrom, chrom satyna, mosiądz, patyna, biały, czarny mat	150,00 (184,50)
wzmocnienie dwustronne panelem z blachy ze stali nierdzewnej poziome o wysokości 170 mm	450,00 (553,50)
wzmocnienie dwustronne panelem z blachy ze stali nierdzewnej nietyповe	wycena indywidualna

WARIANTY OŚCIEŻNIC

- stała: drewniana 54 (s. 215)
- regulowana: drewniana 54 (s. 222)
- stalowa: stała (s. 230), kątowna - duża (s. 230), regulowana (s. 231)

Istnieje możliwość zamówienia drzwi technicznych w wymiarze „inwestycyjnym” czyli o wymiarze W=900 mm przy drzwiach otwartych pod kątem 90°. O szczegóły zapytaj nasz Dział Handlowy.



DOSTĘPNE KOLORY:

GRUPA PP

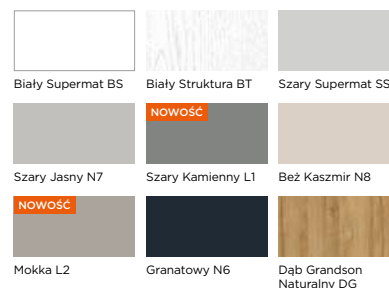

GRUPA CPL

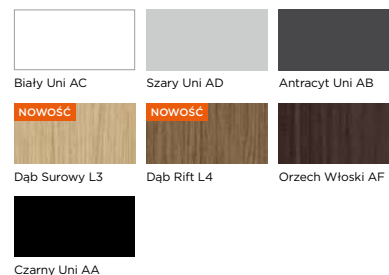

GRUPA CLPL

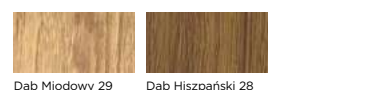

GRUPA FF

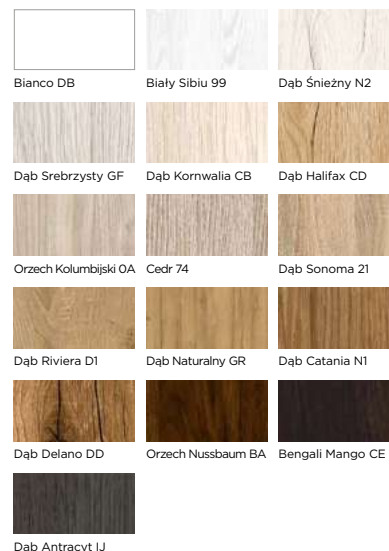

NOWOŚĆ

AKUSTYCZNE SILENZIO 31, CPL Czarny Uni-AA

AKUSTYCZNE SILENZIO 32, SILENZIO 31

POLECANE M.IN. DO: MIESZKAŃ, WEJŚĆ Z HOLU, PRZEJŚĆ Z DOMU DO GARAŻU, BIUR,
SAL SPOTKAŃ, HOSTELI, POKOI NAUCZYCIELSKICH

WEJDŹ W STREFĘ CISZY

Wyobraź sobie rozmowy na korytarzu, które milkną w chwili, gdy przekraczasz próg, a w mieszkaniu słysząc długo oczekiwane przywitanie domowników. SILENZIO 32 i SILENZIO 31 powstały właśnie po to, by codziennie odcinać Cię od hałasu wspólnych przestrzeni, zachowując wyższą klasę trwałości i estetyki.

SILENZIO 32 i SILENZIO 31 to drzwi wejściowe do mieszkań zbudowane na bazie solidnego wypełnienia płytą wiórową. W wariantcie 31 osiągają izolacyjność 31 dB i mają zintegrowaną uszczelkę opadającą, która po zamknięciu uszczelnia styk z podłogą. Wersja 32 podnosi wyciszenie do 32 dB i zastępuje uszczelkę eleganckim progiem ze stali nierdzewnej, tworząc bezpieczną barierę akustyczną.

Skrzydło o grubości 46 mm składa się z rdzenia z płyty wiórowej i 6-milimetrowej płyty HDF, odpornej na uderzenia i codzienne ślady użytkowania. Drewniany ramiak stabilizuje całą konstrukcję, a ościeżnica 54 - stała lub regulowana - pozwala precyzyjnie dopasować drzwi do grubości ściany.

Bezpieczeństwo zapewnia zamek wpuszczany na wkładkę patentową z regulowanym zaczepem w ościeżnicy, który umożliwia idealny docisk skrzydła i pewne domknięcie oraz solidne, wkręcane zawiasy czopowe Ø16, regulowane w trzech płaszczyznach oraz klamkę XEN, którą można wymienić na inną z oferty. Model dostępny jest w 34 kolorach.

SILENZIO 32 i SILENZIO 31 to świadomy wybór dla mieszkańców, inwestorów i deweloperów, którzy oczekują lepszego wyciszenia, wyższej trwałości i eleganckich detali.

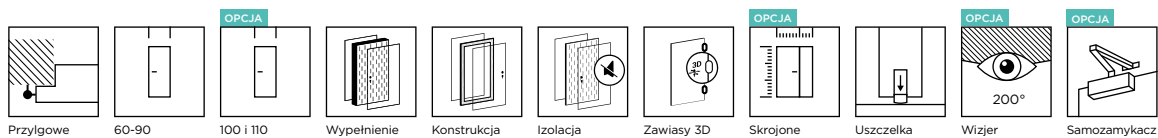

CENNIK DRZWI w zł netto (brutto)

Grupa kolorystyczna	Przylgowe, cena zestawu skrzydło drzwiowe + ościeznica stała + wyposażenie dodatkowe		
SILENZIO 32			
laminat HPL	3010,00 (3702,30)	1800,00 (2214,00) + 870,00 (1070,10) + 340,00 (418,20)	
PP, CPL, CLPL	2210,00 (2718,30)	1000,00 (1230,00) + 870,00 (1070,10) + 340,00 (418,20)	
FF	2060,00 (2533,80)	890,00 (1094,70) + 830,00 (1020,90) + 340,00 (418,20)	
SILENZIO 31			
laminat HPL	2910,00 (3579,30)	1800,00 (2214,00) + 870,00 (1070,10) + 240,00 (295,20)	
PP, CPL, CLPL	2110,00 (2595,30)	1000,00 (1230,00) + 870,00 (1070,10) + 240,00 (295,20)	
FF	1960,00 (2410,80)	890,00 (1094,70) + 830,00 (1020,90) + 240,00 (295,20)	

WYPOSAŻENIE DODATKOWE UJĘTE W CENNIKU

SILENZIO 32: próg z blachy nierdzewnej 100,00 (123,00) + klamka XEN w kolorze inox 180,00 (221,40) + wkładka patentowa 30/45 nikiel 60,00 (73,80) = 340,00 (418,20)
 SILENZIO 31: klamka XEN w kolorze inox 180,00 (221,40) + wkładka patentowa 30/45 nikiel 60,00 (73,80) = 240,00 (295,20)

SILENZIO 32 lub SILENZIO 31 z ościeznicą regulowaną drewnianą 54

cena uzależniona od wybranego zakresu regulacji ościeznicy, sprawdź cenę ościeznicy na str. 222

WYMIARY

- przylgowe, S2×H2 w mm: „60”=644×2030, „70”=744×2030, „80”=844×2030, „90”=944×2030
- konstrukcja modelu uniemożliwia jego samodzielne skrócenie
- rysunki techniczne oraz pozostałe wymiary znajdują się w dziale INFORMACJE TECHNICZNE

OPCJE

SZEROKOŚĆ

szerokość „100” lub „110” – w skrzydle przylgowym „110” należy uwzględnić dopłatę za dodatkowy zawias	50,00 (61,50)
nietyпова szerokość – węższe do 5 mm od wymiaru standardowego	70,00 (86,10)
nietyпова szerokość, S2 w mm: min. 610	95,00 (116,85)

WYSOKOŚĆ

niższe do 60 mm	50,00 (61,50)
niższe powyżej 60 mm	60,00 (73,80)
wyższe do 10 mm	60,00 (73,80)
wyższe do 450 mm	230,00 (282,90)

KONSTRUKCJA I WYPOSAŻENIE

- ramiak drewniany
- wypełnienie: płyta wiórowa
- powierzchnia z płyty HDF o grubości 6 mm
- uszczelka w przyldze
- w modelu SILENZIO 31: uszczelka opadająca
- zamek i zawiasy:
 - przylgowe: zamek mechaniczny na wkładkę patentową w kolorze cynk biały, zaczep regulowany w kolorze cynk biały, zawiasy czopowe Ø16, regulowane 3D, wkręcane – 3 szt., w kolorze cynk biały
- wyposażenie dodatkowe:
 - w modelu SILENZIO 32: próg z blachy ze stali nierdzewnej
 - klamka XEN w kolorze inox
 - wkładka patentowa 30/45 nikiel

OPCJE

ZAMEK

zmiana położenia zamka i dolnego zawiasu – zalecana do drzwi o nietyповej wysokości	70,00 (86,10)
zmiana zamka: przygotowanie skrzydła drzwiowego pod montaż zamka Klienta	200,00 (246,00)
zmiana zamka w systemie przylgowym: zamek trzpieniowy na wkładkę patentową – w komplecie z ościeznicą z zaczepem regulowanym	50,00 (61,50)
zamek górny trzpieniowy na wkładkę patentową w systemie przylgowym – w komplecie z ościeznicą z zaczepem regulowanym górnym	50,00 (61,50)

ZAWIASY

dodatkowy zawias	20,00 (24,60)
------------------	---------------

DRZWI NA MIARĘ

dwukolorowe w ramach jednej grupy kolorystycznej	50%
obrzeże CONTRAST	55,00 (67,65)
krawędź SOFT w systemie przylgowym	95,00 (116,85)

INNE

wizjer panoramiczny 200°, kolor: chrom, chrom satyna, mosiądz, patyna, biały, czarny mat	150,00 (184,50)
wzmocnienie pod samozamykacz nawierzchniowy	45,00 (55,35)
wzmocnienie dwustronne panelem z blachy ze stali nierdzewnej poziome o wysokości 170 mm	450,00 (553,50)
wzmocnienie dwustronne panelem z blachy ze stali nierdzewnej nietyповe	wycena indywidualna

WARIANTY OŚCIEŻNIC

- stała: drewniana 54 (s. 215)
- regulowana: drewniana 54 (s. 222)

Istnieje możliwość zamówienia drzwi technicznych w wymiarze „inwestycyjnym” czyli o wymiarze W=900 mm przy drzwiach otwartych pod kątem 90°. O szczegóły zapytaj nasz Dział Handlowy.



DOSTĘPNE KOLORY:

GRUPA PP

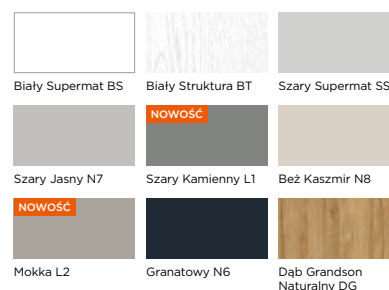

GRUPA CPL

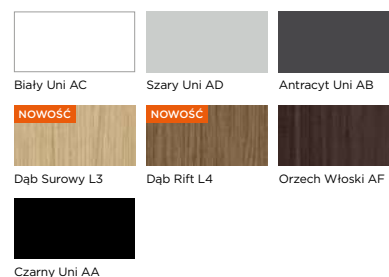

GRUPA CLPL

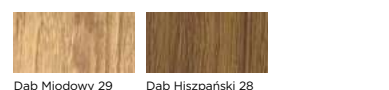

GRUPA FF

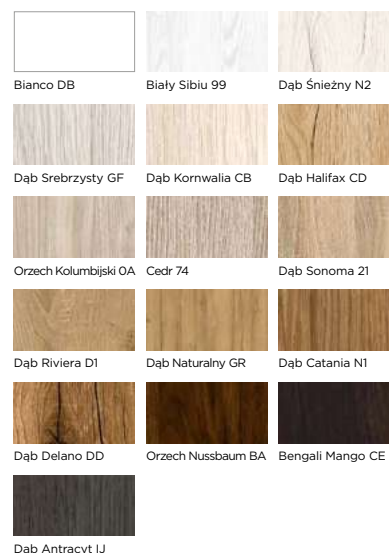

NOWOŚĆ

AKUSTYCZNE SILENZIO 29, PP Beż Kaszmir N8

AKUSTYCZNE SILENZIO 29

POLECANE M.IN. DO: MIESZKAŃ, WEJŚĆ Z HOLU, PRZEJŚĆ Z DOMU DO GARAŻU, BIUR,
SAL SPOTKAŃ, HOSTELI, POMIESZCZEŃ TECHNICZNYCH

WYZNACZ GRANICE DŹWIĘKU

Wyobraź sobie poranek, w którym dźwięki klatki schodowej zostają za drzwiami, a Ty zaczynasz dzień w ciszy własnego mieszkania. SILENZIO 29 to rozwiązanie dla świadomych mieszkańców – tych, którzy chcą cieszyć się prywatnością, nie przepłacając za ponadstandardowe parametry, lecz wciąż spełniając najnowsze wymagania akustyczne nowoczesnego budownictwa.

SILENZIO 29 to drzwi wejściowe do mieszkań zaprojektowane tak, by skutecznie ograniczać hałas z klatki schodowej i przestrzeni wspólnych. Izolacyjność akustyczna na poziomie 29 dB odpowiada aktualnym normom dla zabudowy wielorodzinnej, a grubość skrzydła 40 mm w połączeniu z uszczelką opadającą zapewnia odczuwalną barierę dźwiękową.

Skrzydło składa się z rdzenia z płyty o zoptymalizowanej gęstości, wzmocnionego trwałą, 3-milimetrową płytą HDF odporną na uderzenia i codzienne zużycie, natomiast drewniany ramiak stabilizuje konstrukcję. Ościeżnica drewniana 54 – dostępna w wersji stałej lub regulowanej – pozwala precyzyjnie dopasować drzwi do grubości ściany.

Za bezpieczeństwo odpowiadają zamek wpuszczany, wkładka patentowa, regulowany zaczep, który umożliwia idealne dociśnięcie skrzydła i pewne domknięcie oraz klamka XEN, którą można wymienić na inną z oferty.

SILENZIO 29 jest racjonalnym wyborem dla inwestorów i deweloperów poszukujących optymalnego balansu między ceną a ciszą, bezpieczeństwem i trwałością.

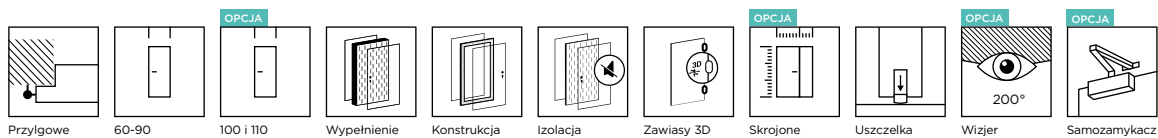

CENNIK DRZWI w zł netto (brutto)

Grupa kolorystyczna	Przylgowe, cena zestawu skrzydło drzwiowe + ościeźnica stała + wyposażenie dodatkowe
laminat HPL	2742,00 (3372,66) 1640,00 (2017,20) + 870,00 (1070,10) + 232,00 (285,36)
PP, CPL, CLPL	1938,00 (2383,74) 836,00 (1028,28) + 870,00 (1070,10) + 232,00 (285,36)
FF	1780,00 (2189,40) 718,00 (883,14) + 830,00 (1020,90) + 232,00 (285,36)
WYPOSAŻENIE DODATKOWE UJĘTE W CENNIKU	
klamka XEN w kolorze inox 180,00 (221,40) + wkładka patentowa 28/36 52,00 (63,96) = 232,00 (285,36)	
SILENZIO 29 z ościeżnicą regulowaną drewnianą 54	
cena uzależniona od wybranego zakresu regulacji ościeżnicy, sprawdź cenę ościeżnicy na str. 222	

WYMIARY

- przylgowe, S2×H2 w mm: „60”=644×2030, „70”=744×2030, „80”=844×2030, „90”=944×2030
- konstrukcja modelu uniemożliwia jego samodzielne skrócenie
- rysunki techniczne oraz pozostałe wymiary znajdują się w dziale INFORMACJE TECHNICZNE

OPCJE

SZEROKOŚĆ	
szerokość „100” lub „110” – w skrzydle przylgowym „110” należy uwzględnić dopłatę za dodatkowy zawias	50,00 (61,50)
nietyпова szerokość – węższe do 5 mm od wymiaru standardowego	70,00 (86,10)
nietyпова szerokość, S2 w mm: min. 610	95,00 (116,85)
WYSOKOŚĆ	
niższe do 60 mm	50,00 (61,50)
niższe powyżej 60 mm	60,00 (73,80)
wyższe do 10 mm	60,00 (73,80)
wyższe do 450 mm	230,00 (282,90)

KONSTRUKCJA I WYPOSAŻENIE

- ramiak drewniany
- wypełnienie: płyta wiórowa
- powierzchnia z płyty HDF o grubości 3 mm
- uszczelka opadająca
- zamek i zawiasy:
 - przylgowe: zamek mechaniczny na wkładkę patentową w kolorze cynk biały, zaczep regulowany w kolorze cynk biały, zawiasy czopowe Ø16, regulowane 3D, wkręcane – 3 szt., w kolorze cynk biały
- wyposażenie dodatkowe:
 - klamka XEN w kolorze inox
 - wkładka patentowa 28/36 nikiel

OPCJE

ZAMEK	
zmiana położenia zamka i dolnego zawiasu – zalecana do drzwi o nietyповej wysokości	70,00 (86,10)
zmiana zamka: przygotowanie skrzydła drzwiowego pod montaż zamka Klienta	200,00 (246,00)
zmiana zamka w systemie przylgowym: zamek trzpieniowy na wkładkę patentową – w komplecie z ościeżnicą z zaczepem regulowanym	50,00 (61,50)
zamek górny trzpieniowy na wkładkę patentową w systemie przylgowym – w komplecie z ościeżnicą z zaczepem regulowanym górnym	50,00 (61,50)
ZAWIASY	
dodatkowy zawias	20,00 (24,60)
DRZWI NA MIARĘ	
dwukolorowe w ramach jednej grupy kolorystycznej	50%
obrzeże CONTRAST	55,00 (67,65)
krawędź SOFT w systemie przylgowym	95,00 (116,85)
INNE	
wizjer panoramiczny 200°, kolor: chrom, chrom satyna, mosiądz, patyna, biały, czarny mat	150,00 (184,50)
wzmocnienie pod samozamykacz nawierzchniowy	45,00 (55,35)
wzmocnienie dwustronne panelem z blachy ze stali nierdzewnej poziome o wysokości 170 mm	450,00 (553,50)
wzmocnienie dwustronne panelem z blachy ze stali nierdzewnej nietyповe	wycena indywidualna

WARIANTY OŚCIEŻNIC

- stała: drewniana 54 (s. 215)
- regulowana: drewniana 54 (s. 222)

Istnieje możliwość zamówienia drzwi technicznych w wymiarze „inwestycyjnym” czyli o wymiarze W=900 mm przy drzwiach otwartych pod kątem 90°. O szczegóły zapytaj nasz Dział Handlowy.

DOSTĘPNE KOLORY:

GRUPA PP

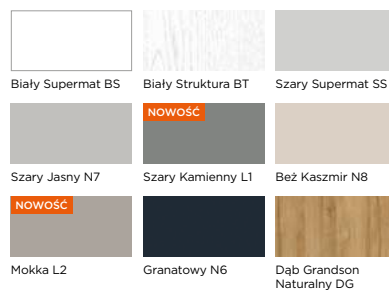

GRUPA CPL

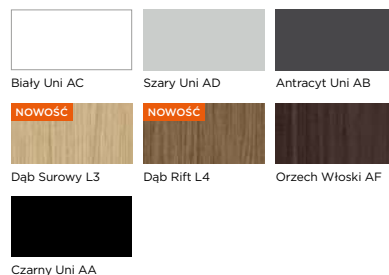

GRUPA CLPL



GRUPA FF

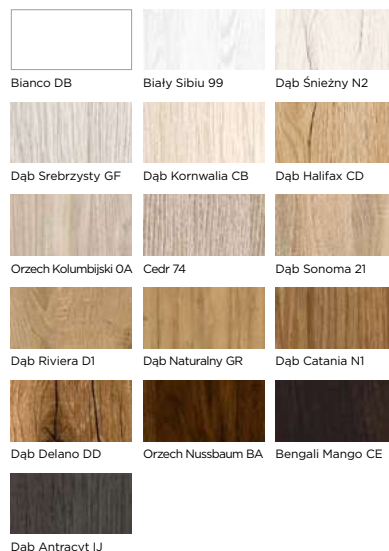

Ościeżnica regulowana DIN, Opaska DIN PLUS RETRO, CPL Biały Uni AC



OŚCIEŻNICE
I AKCESORIA

OŚCIEŻNICA STAŁA DREWNIANA 44

DO DRZWI ELEGANTE, PRESTIGE, BASIC, SOLID PLUS



Ościeżnica do systemu bezprzylgowego SMART i SIMPLE



OPCJA
Ościeżnica w wersji „tunel”

Ościeżnica stała drewniana jest produkowana z drewna iglastego o stałej szerokości 90 mm lub 100 mm w przypadku ościeżnicy w systemie SMART i SIMPLE. Standardowo elementy ościeżnicy są połączone pod kątem 45 stopni. Dostępna w wersji wykończonej wybranym dekolorem. Kompletna ościeżnica składa się z dwuelementowej bazy oraz belki górnej. Ościeżnica może zostać wykonana zarówno w wersji z felcem, jak i w formie tunelowej.

CENNIK OŚCIEŻNICY w zł netto (brutto)

Grupa kolorystyczna	Przylgowe		Bezprzylgowe SMART	Bezprzylgowe SIMPLE	
	do ELEGANTE, PRESTIGE i BASIC	do SOLID PLUS	do ELEGANTE, PRESTIGE i BASIC	do SOLID PLUS	
PP, CPL, CLPL	510,00 (627,30)	590,00 (725,70)	615,00 (756,45)	920,00 (1131,60)	1190,00 (1463,70)
FF, LAK	475,00 (584,25)	552,00 (678,96)	580,00 (713,40)	885,00 (1088,55)	1152,00 (1416,96)

WYMIARY

- przylgowe, W×H1 w mm: „60”=602×2017, „70”=702×2017, „80”=802×2017, „90”=902×2017
- bezprzylgowe SMART lub SIMPLE, W×H1 w mm: „60”=601×2017, „70”=701×2017, „80”=801×2017, „90”=901×2017
- rysunki techniczne oraz pozostałe wymiary znajdują się w dziale INFORMACJE TECHNICZNE

OPCJE

SZEROKOŚĆ

szerokość „100” lub „110” - w systemie przylgowym należy uwzględnić dopłatę za dodatkowy zawias 25%

szerokość „100” lub „110” w systemie bezprzylgowym - cena ościeżnicy przylgowej plus dopłata 25% plus dopłata za system:

- SMART	105,00 (129,15)
- SIMPLE do ELEGANTE, PRESTIGE, BASIC	410,00 (504,30)
- SIMPLE do SOLID PLUS	600,00 (738,00)
nietyпова szerokość, W w mm: min. 601	60,00 (73,80)

WYSOKOŚĆ

niższa	50,00 (61,50)
wyższa do 10 mm	60,00 (73,80)

KONSTRUKCJA I WYPOSAŻENIE

- konstrukcja z drewna iglastego o szerokości:
 - przylgowe: 90 mm
 - bezprzylgowe: 100 mm
- zaczep i zawiasy:
 - przylgowe: zaczep R1.5, zawiasy czopowe wkręcane - 2 szt., w szer. „90” - 3 szt., w kolorze cynk biały (gr. kol. FF, LAK) lub nikiel (gr. kol. PP, CPL, CLPL)
 - przylgowe do drzwi SOLID PLUS: zaczep dolny i górny regulowane, zawiasy czopowe Ø16, regulowane 3D, wkręcane - 3 szt., w kolorze cynk biały
 - bezprzylgowe SMART do drzwi ELEGANTE, PRESTIGE i BASIC: zaczep z wyslizgiem, zawiasy szczelinowe - 3 szt., w kolorze cynk biały
 - bezprzylgowe SIMPLE do drzwi ELEGANTE, PRESTIGE i BASIC: zaczep zamka magnetycznego (B), zawiasy ukryte - 2 szt., w kolorze chrom
 - bezprzylgowe SIMPLE do drzwi SOLID PLUS: zaczep z wyslizgiem, zaczep górny, zawiasy ukryte - 3 szt., w kolorze chrom
- uszczelka
- zestaw montażowy

OPCJE

ZACZEP

zmiana położenia zaczepu i dolnego zawiasu - zalecana do drzwi o nietypowej wysokości	70,00 (86,10)
zmiana zaczepu w systemie przylgowym: zaczep listwowy - w komplecie ze skrzydłem drzwiowym z zamkiem listwowym	120,00 (147,60)
zmiana zaczepu w systemie przylgowym: zaczep regulowany - w komplecie ze skrzydłem z zamkiem trzpieniowym	70,00 (86,10)
zaczep górny regulowany w systemie przylgowym - w komplecie ze skrzydłem drzwiowym z zamkiem górnym trzpieniowym	70,00 (86,10)
przygotowanie pod montaż elektrozaczepu w systemie przylgowym	50,00 (61,50)

ZAWIASY

dodatkowy zawias:	
- w systemie przylgowym	20,00 (24,60)
- w systemie bezprzylgowym SMART	20,00 (24,60)
- w systemie bezprzylgowym SIMPLE	190,00 (233,70)
- wahadłowy SWING	20,00 (24,60)
zmiana koloru zawiasów w systemie SIMPLE z chrom na biały, czarny lub złoty	bez dopłaty
zmiana zawiasów w systemie przylgowym BASIC: zawiasy czopowe Ø16, regulowane 3D, wkręcane - w komplecie ze skrzydłem z zawiasami 3D	40,00 (49,20)

DRZWI NA MIARĘ

wersja „tunel”	bez dopłaty
skośne - indywidualna ocena możliwości wykonania	500,00 (615,00)
dwuskrzydłowe - w SMART i SIMPLE należy uwzględnić dopłatę za system, szczegóły na str. 27	25%
do wahadłowych SWING	130,00 (159,90)

INNE

próg drewniany surowy z uszczelką	80,00 (98,40)
próg z blachy nierdzewnej z uszczelką	100,00 (123,00)

DOSTĘPNE KOLORY:

GRUPA PP

Biały Supermat BS	Biały Struktura BT	Szary Supermat SS
Szary Jasny N7	NOWOŚĆ Szary Kamienny L1	Beż Kaszmir N8
NOWOŚĆ Mokka L2	Granatowy N6	Dąb Grandson Naturalny DG

GRUPA CPL

Biały Uni AC	Szary Uni AD	Antracyt Uni AB
NOWOŚĆ Dąb Surowy L3	NOWOŚĆ Dąb Rift L4	Orzech Włoski AF
Czarny Uni AA	Złoty Mat N4	Srebrny Mat N5

GRUPA CLPL

Dąb Miodowy 29	Dąb Hiszpański 28
----------------	-------------------

GRUPA FF

Bianco DB	Biały Sibiu 99	Dąb Śnieżny N2
Dąb Srebrzysty GF	Dąb Kornwalia CB	Dąb Halifax CD
Orzech Kolumbijski OA	Cedr 74	Dąb Sonoma 21
Dąb Riviera D1	Dąb Naturalny GR	Dąb Catania N1
Dąb Delano DD	Orzech Nussbaum BA	Bengali Mango CE
Dąb Antracyt IJ		

GRUPA LAK

Biały O3	Dąb Bielony O8	Dąb Srebrny 2C
Wiąz Skandynawski 2D		

OŚCIEŻNICA STAŁA DREWNIANA 54

DO DRZWI SILENZIO, SILENZIO HAL, PPOŻ. SILENZIO HAL

NOWOŚĆ

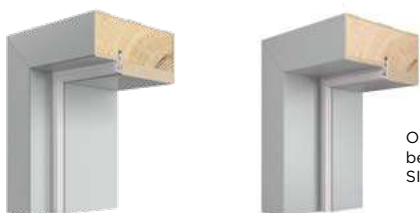

Ościeżnica do systemu bezprzylgowego SIMPLE

Ościeżnica stała drewniana jest produkowana z drewna iglastego o stałej szerokości 100 mm. Standardowo elementy ościeżnicy są połączone pod kątem 45 stopni. Dostępna w wersji wykończonej wybranym dekolorem. Kompletna ościeżnica składa się z dwuelementowej bazy oraz belki górnej. Ościeżnica może zostać wykonana zarówno w wersji przylgowej i bezprzylgowej.

CENNIK OŚCIEŻNICY w zł netto (brutto)

Grupa kolorystyczna	Przylgowe			Bezprzylgowe SIMPLE	
	do SILENZIO HAL 32, SILENZIO 46/32/31/29	do PPOŻ. SILENZIO HAL 32	do SILENZIO 43, SILENZIO 42	do SILENZIO HAL 32	do PPOŻ. SILENZIO HAL 32
PP, CPL, CLPL	870,00 (1070,10)	1110,00 (1365,30)	936,00 (1151,28)	2187,00 (2690,01)	2427,00 (2985,21)
FF	830,00 (1020,90)	1070,00 (1316,10)	896,00 (1102,08)	2147,00 (2640,81)	2387,00 (2936,01)

WYMIARY

- przylgowe, W×H1 w mm: „60”=600×2017, „70”=700×2017, „80”=800×2017, „90”=900×2017
- bezprzylgowe SIMPLE, W×H1 w mm: „60”=598×2017, „70”=698×2017, „80”=798×2017, „90”=898×2017
- rysunki techniczne oraz pozostałe wymiary znajdują się w dziale INFORMACJE TECHNICZNE

OPCJE

SZEROKOŚĆ	
szerokość „100” i „110” – w systemie przylgowym należy uwzględnić dopłatę za dodatkowy zawias	25%
szerokość „100” lub „110” w systemie bezprzylgowym – cena ościeżnicy przylgowej plus dopłata 25% plus dopłata za system:	
- SIMPLE do SILENZIO HAL 32 i PPOŻ. SILENZIO HAL 32	1317,00 (1619,91)
nietyпова szerokość – W w mm: min. 598	60,00 (73,80)
WYSOKOŚĆ	
niższa	50,00 (61,50)
wyższa do 10 mm	60,00 (73,80)
wyższa do 450 mm – w ościeżnicy wyższej od 110 mm należy uwzględnić dopłatę za dodatkowy zawias	140,00 (172,20)

KONSTRUKCJA I WYPOSAŻENIE

- konstrukcja z drewna iglastego o szerokości 100 mm
- zaczep i zawiasy:
 - przylgowe do drzwi SILENZIO 46, PPOŻ. SILENZIO HAL 32, SILENZIO HAL 32: zaczep regulowany w kolorze cynk biały, zawiasy czopowe Ø20, regulowane 3D, wkręcane – 3 szt., w kolorze cynk biały
 - przylgowe do drzwi SILENZIO 43 i SILENZIO 42: zaczep regulowany w kolorze cynk biały, zawiasy czopowe Ø20, regulowane 3D, wkręcane – 4 szt., w kolorze cynk biały
 - przylgowe do drzwi SILENZIO 32, SILENZIO 31 i SILENZIO 29: zaczep regulowany w kolorze cynk biały, zawiasy czopowe Ø16, regulowane 3D, wkręcane – 3 szt., w kolorze cynk biały
 - bezprzylgowe SIMPLE do drzwi PPOŻ. SILENZIO HAL 32, SILENZIO HAL 32: zaczep z wyżłogiem, zawiasy ukryte wzmacniane – 3 szt., w kolorze chrom
- uszczelka akustyczna
- uszczelki przeciwpożarowe w ościeżnicy PPOŻ. EI30 i EI60
- uszczelki dymoszczelne w ościeżnicy PPOŻ. EI30 i EI60 do drzwi dymoszczelnych
- zestaw montażowy

OPCJE

ZACZEP	
zmiana położenia zaczepu i dolnego zawiasu – zalecana do drzwi o nietypowej wysokości	70,00 (86,10)
zmiana zaczepu w systemie przylgowym: zaczep zamka elektrycznego PPOŻ.	200,00 (246,00)
zaczep górny regulowany w systemie przylgowym – w komplecie ze skrzydłem drzwiowym z zamkiem górnym trzpieniowym	70,00 (86,10)
przygotowanie pod montaż elektrozaczepek w systemie przylgowym	50,00 (61,50)
elektrozaczep ppoż. 447 FIRE awersyjny NC (podanie napięcia otwiera elektrozaczep), 6-12V AC/DC, 12V DC 100% ED lub 24V DC 100% ED	1420,00 (1746,60)
elektrozaczep ppoż. 447 RR FIRE z kontaktem monitorującym stan zamknięcia drzwi, awersyjny NC (podanie napięcia otwiera elektrozaczep), 6-12V AC/DC, 12V DC 100% ED lub 24V DC 100% ED	2500,00 (3075,00)
elektrozaczep ppoż. LUCKY FIRE 448 z kontaktem monitorującym stan zamknięcia drzwi, awersyjny NC (podanie napięcia otwiera elektrozaczep), 12-24V DC 100% ED	1850,00 (2275,50)
ZAWIASY	
dodatkowy zawias:	
- w systemie przylgowym	66,00 (81,18)
- w systemie bezprzylgowym SIMPLE	420,00 (516,60)
zmiana koloru zawiasów w systemie SIMPLE z chrom na biały, czarny lub złoty	bez dopłaty
DRZWI NA MIARĘ	
dwuskrzydłowe – w SIMPLE należy uwzględnić dopłatę za system, szczegóły na str. 27	25%
INNE	
próg drewniany surowy z uszczelką	80,00 (98,40)
próg z blachy nierdzewnej z uszczelką	100,00 (123,00)

DOSTĘPNE KOLORY:

GRUPA PP

Biały Supermat BS	Biały Struktura BT	Szary Supermat SS
Szary Jasny N7	NOWOŚĆ Szary Kamienny L1	Beż Kaszmir N8
NOWOŚĆ Mokka L2	Granatowy N6	Dąb Grandson Naturalny DG

GRUPA CPL

Biały Uni AC	Szary Uni AD	Antracyt Uni AB
NOWOŚĆ Dąb Surowy L3	NOWOŚĆ Dąb Rift L4	Orzech Włoski AF
Czarny Uni AA	Złoty Mat N4	Srebrny Mat N5

GRUPA CLPL

Dąb Miodowy 29	Dąb Hiszpański 28
----------------	-------------------

GRUPA FF

Bianco DB	Biały Sibiu 99	Dąb Śnieżny N2
Dąb Srebrzysty GF	Dąb Kornwalia CB	Dąb Halifax CD
Orzech Kolumbijski OA	Cedr 74	Dąb Sonoma 21
Dąb Riviera D1	Dąb Naturalny GR	Dąb Catania N1
Dąb Delano DD	Orzech Nussbaum BA	Bengali Mango CE
Dąb Antracyt IJ		

OŚCIEŻNICA STAŁA MDF

DO DRZWI BRILLIANT, ELEGANTE, PRESTIGE, BASIC



Ościeżnica do systemu bezprzylgowego SMART i SIMPLE

OPCJA

Ościeżnica stała MDF w wersji „tunel”

Ościeżnica jest produkowana z MDF o stałej szerokości 90 mm lub 100 mm w przypadku ościeżnicy w systemie SMART lub SIMPLE. Standardowo elementy ościeżnicy są połączone pod kątem 45 stopni. Kompletna ościeżnica składa się z dwuelementowej bazy oraz belki górnej. Ościeżnica może zostać wykonana zarówno w wersji z felcem, jak i w formie tunelowej.

CENNIK OŚCIEŻNICY w zł netto (brutto)

Grupa kolorystyczna	Przylgowe	Bezprzylgowe SMART	Bezprzylgowe SIMPLE	
	do BRILLIANT, ELEGANTE, PRESTIGE, BASIC		do BRILLIANT	do ELEGANTE, PRESTIGE, BASIC
PP, CPL, CLPL	270,00 (332,10)	375,00 (461,25)	870,00 (1070,10)	680,00 (836,40)
FF, LAK	245,00 (301,35)	350,00 (430,50)	845,00 (1039,35)	655,00 (805,65)

WYMIARY

- przylgowe, WxH1 w mm: „60”=605x2019, „70”=705x2019, „80”=805x2019, „90”=905x2019
- bezprzylgowe SMART lub SIMPLE, WxH1 w mm: „60”=601x2019, „70”=701x2019, „80”=801x2019, „90”=901x2019
- rysunki techniczne oraz pozostałe wymiary znajdują się w dziale INFORMACJE TECHNICZNE

OPCJE

SZEROKOŚĆ

szerokość „100” lub „110” – w systemie przylgowym należy uwzględnić dopłatę za dodatkowy zawias	25%
szerokość „100” lub „110” w systemie bezprzylgowym – cena ościeżnicy przylgowej plus dopłata 25% plus dopłata za system:	
- SMART	105,00 (129,15)
- SIMPLE do BRILLIANT	600,00 (738,00)
- SIMPLE do ELEGANTE, PRESTIGE, BASIC	410,00 (504,30)
nietyпова szerokość – W w mm: min. 601	60,00 (73,80)

WYSOKOŚĆ

niższa	50,00 (61,50)
wyższa do 10 mm	60,00 (73,80)
wyższa do 470 mm – w ościeżnicy wyższej od 110 mm należy uwzględnić dopłatę za dodatkowy zawias	140,00 (172,20)

KONSTRUKCJA I WYPOSAŻENIE

- konstrukcja z MDF o szerokości:
 - przylgowe: 90 mm
 - bezprzylgowe: 100 mm
- zaczep i zawiasy:
 - przylgowe: zaczep R1.5, zawiasy czopowe wkręcane – 2 szt., w szer. „90” – 3 szt., w kolorze cynk biały (gr. kol. FF, LAK) lub nikiel (gr. kol. PP, CPL, CLPL)
 - przylgowe do BRILLIANT: zaczep R1.5, zawiasy BRILLIANT czopowe Ø13,5, wkręcane – 3 szt., w kolorze nikiel
 - bezprzylgowe SMART: zaczep z wysłizgiem, zawiasy szczelinowe – 3 szt., w kolorze cynk biały
 - bezprzylgowe SIMPLE do BRILLIANT: zaczep zamka magnetycznego, zawiasy ukryte – 3 szt., w kolorze chrom
 - bezprzylgowe SIMPLE do ELEGANTE, PRESTIGE, BASIC: zaczep zamka magnetycznego, zawiasy ukryte – 2 szt., w kolorze chrom
- uszczelka
- zestaw montażowy

OPCJE

ZACZEP

zmiana położenia zaczepu i dolnego zawiasu – zalecana do drzwi o nietypowej wysokości	70,00 (86,10)
zmiana zaczepu w systemie przylgowym: zaczep listwowy – w komplecie ze skrzydłem drzwiowym z zamkiem listwowym	120,00 (147,60)
zmiana zaczepu w systemie przylgowym: zaczep regulowany – w komplecie ze skrzydłem drzwiowym z zamkiem trzpieniowym	70,00 (86,10)
zaczep górny regulowany w systemie przylgowym – w komplecie ze skrzydłem drzwiowym z zamkiem górnym trzpieniowym	70,00 (86,10)
przygotowanie pod montaż elektrozaczeptu w systemie przylgowym	50,00 (61,50)

ZAWIASY

dodatkowy zawias:	
- w systemie przylgowym	20,00 (24,60)
- w systemie bezprzylgowym SMART	20,00 (24,60)
- w systemie bezprzylgowym SIMPLE	190,00 (233,70)
- wahadłowy SWING	20,00 (24,60)
zmiana koloru zawiasów BRILLIANT w systemie przylgowym z nikiel na biały, czarny lub złoty	bez dopłaty
zmiana koloru zawiasów w systemie SIMPLE z chrom na biały, czarny lub złoty	bez dopłaty
zmiana zawiasów w systemie przylgowym: zawiasy czopowe Ø16, regulowane 3D, wkręcane (w komplecie ze skrzydłem z zawiasami 3D)	40,00 (49,20)

DRZWI NA MIARĘ

wersja „tunel”	bez dopłaty
skośnie – indywidualna ocena możliwości wykonania	500,00 (615,00)
dwuskrzydłowe – w SMART i SIMPLE należy uwzględnić dopłatę za system, szczegóły na str. 27	25%
do wahadłowych SWING	130,00 (159,90)

INNE

próg drewniany surowy z uszczelką	80,00 (98,40)
próg z blachy nierdzewnej z uszczelką	100,00 (123,00)

DOSTĘPNE KOLORY:

GRUPA PP

Biały Supermat BS	Biały Struktura BT	Szary Supermat SS
Szary Jasny N7	Szary Kamienny L1	Beż Kaszmir N8
Mokka L2	Granatowy N6	Dąb Grandson Naturalny DG

GRUPA CPL

Biały Uni AC	Szary Uni AD	Antracyt Uni AB
Dąb Surowy L3	Dąb Rift L4	Orzech Włoski AF
Czarny Uni AA	Złoty Mat N4	Srebrny Mat N5

GRUPA CLPL

Dąb Miodowy 29	Dąb Hiszpański 28
----------------	-------------------

GRUPA FF

Bianco DB	Biały Sibiu 99	Dąb Śnieżny N2
Dąb Srebrzysty GF	Dąb Kornwalia CB	Dąb Halifax CD
Orzech Kolumbijski OA	Cedr 74	Dąb Sonoma 21
Dąb Riviera D1	Dąb Naturalny GR	Dąb Catania N1
Dąb Delano DD	Orzech Nussbaum BA	Bengali Mango CE
Dąb Antracyt IJ		

GRUPA LAK

Biały O3	Dąb Bielony O8	Dąb Srebrny 2C
Wiąz Skandynawski 2D		

AKCESORIA DO OŚCIEŻNIC STAŁYCH

OPASKA STANDARDOWA 60 MM



Opaska standardowa jest produkowana z MDF o stałej szerokości 60 mm. Kompletna opaska składa się z trzech elementów: dwóch pionowych i jednego poziomego.

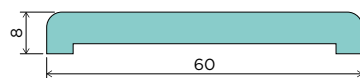

OPASKA STANDARDOWA 80 MM

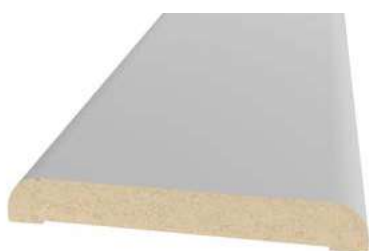

Opaska standardowa jest produkowana z MDF o stałej szerokości 80 mm. Kompletna opaska składa się z trzech elementów: dwóch pionowych i jednego poziomego.

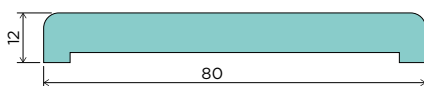

ĆWIERCWAŁEK



Ćwiercwałek jest produkowany z MDF o stałej szerokości 18 mm. Kompletny ćwiercwałek składa się z trzech elementów: dwóch pionowych i jednego poziomego.

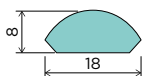

WYMIARY

▪ „90”

CENNIK OPASKI LUB ĆWIERCWAŁKA w zł netto (brutto)

Grupa kolorystyczna	Opaska standardowa 60 mm	Opaska standardowa 80 mm	Ćwiercwałek
PP, CPL, CLPL	65,00 (79,95)	75,00 (92,25)	45,00 (55,35)
FF, LAK	45,00 (55,35)	55,00 (67,65)	25,00 (30,75)

OPCJE

SZEROKOŚĆ	szerość „100” lub „110”	2 komplety wersji standardowej
WYSOKOŚĆ	wyższe do 470 mm	100%
DRZWI NA MIARĘ	dwuskrzydłowe	2 komplety wersji standardowej

DOSTĘPNE KOLORY:

GRUPA PP

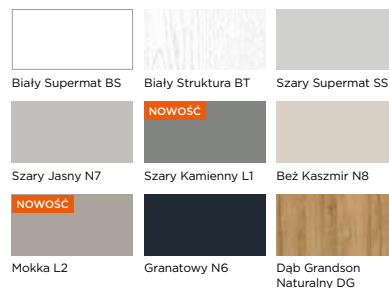

GRUPA CPL

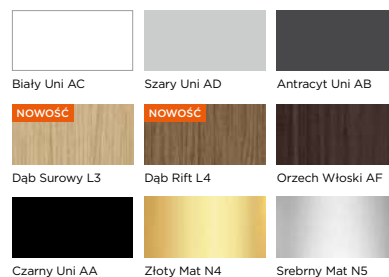

GRUPA CLPL



GRUPA FF

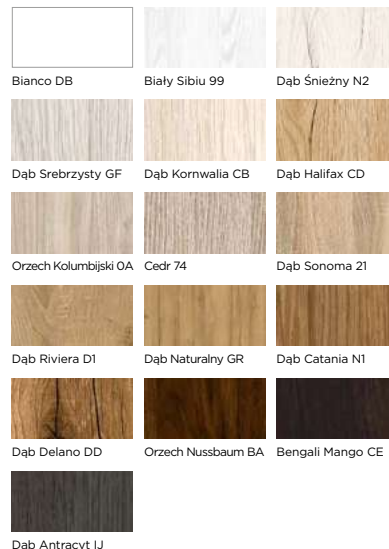

GRUPA LAK

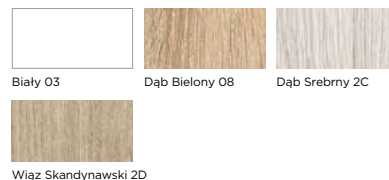

AKCESORIA DO OŚCIEŻNIC STAŁYCH

NAŚWIETLE I DOŚWIETLE



Naświetla górne i doświetla boczne to doskonale rozwiązania dające więcej światła w pomieszczeniu. Doświetle boczne sprawdzi się szczególnie jako zabudowa w przypadku szerokiego przejścia, a naświetle górne to eleganckie rozwiązanie, które pozwoli Ci cieszyć się większą ilością światła z góry, jednocześnie tworząc bardzo nowoczesny wygląd.

Naświetle i doświetle są wykonywane na wymiar i dopasowane do ościeżnicy stałej drewnianej 44 lub MDF.

CENNIK NAŚWIETLA w zł netto (brutto)

Grupa kolorystyczna	do drzwi jednoskrzydłowych „60”-„90”, H3 w mm: od 200 do 1000	do drzwi dwuskrzydłowych „100”-„200”, H3 w mm: od 200 do 1000
szymba: Satin Deco, Lacomat lub Satin Lines		
PP, CPL, CLPL	512,00 (629,76)	740,00 (910,20)
FF, LAK	472,00 (580,56)	690,00 (848,70)
szymba: hartowana lub VSG 22.1 satyna lub przezroczysta		
PP, CPL, CLPL	712,00 (875,76)	1090,00 (1340,70)
FF, LAK	672,00 (826,56)	1040,00 (1279,20)

H3 - wysokość zewnętrzna

CENNIK DOŚWIETLA w zł netto (brutto)

Grupa kolorystyczna	W2 w mm: od 200 do 1000, H3 standardowe lub niższe	W2 w mm: od 200 do 1000, H3 wyższe (indywidualna ocena możliwości wykonania)
szymba: hartowana lub VSG 22.1 satyna lub przezroczysta		
PP, CPL, CLPL	1135,00 (1396,05)	1569,00 (1929,87)
FF, LAK	1085,00 (1334,55)	1507,00 (1853,61)

W2 - szerokość zewnętrzna; H3 - wysokość zewnętrzna

PRZYKŁADOWE KONFIGURACJE

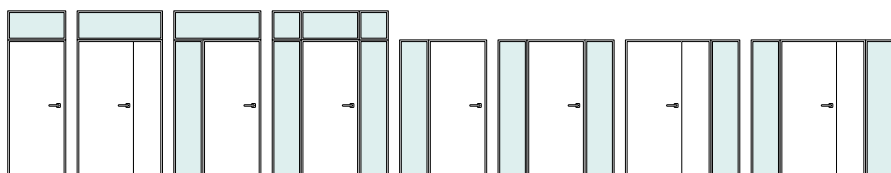

DOSTĘPNE KOLORY:

GRUPA PP

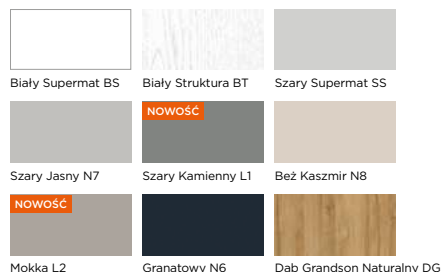

GRUPA CPL

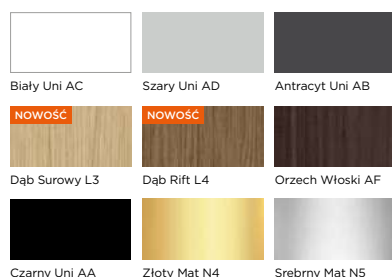

GRUPA CLPL

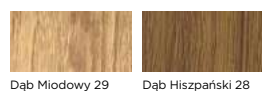

GRUPA FF

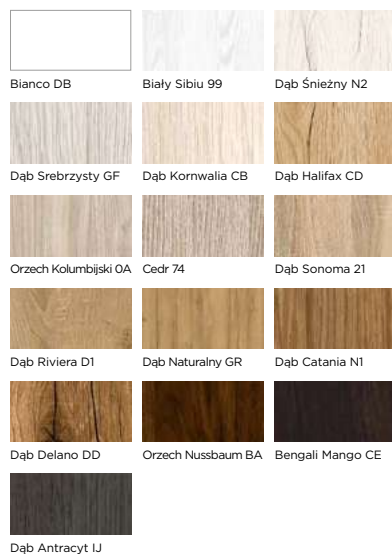

GRUPA LAK

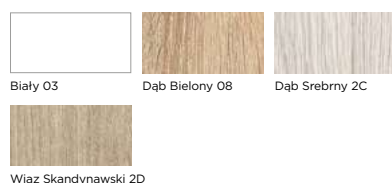

Zaprezentowane konfiguracje nie wyczerpują możliwości zastosowania naświetli i doświetli. Jeżeli masz pomysł na własny projekt skontaktuj się z nami: info@vivento.pl

OŚCIEŻNICA REGULOWANA ZABUDOWA OŚCIEŻNICY STALOWEJ ZOS

DO DRZWI ELEGANTE, PRESTIGE, BASIC



BEZ-
KONKU-
RENCYJ-
NA

Zabudowa Ościeżnicy Stalowej (ZOS) to innowacyjne rozwiązanie, umożliwiające całkowite **zabudowanie istniejącej ościeżnicy** (stalowej, drewnianej lub z MDF) bez konieczności jej demontażu, który zazwyczaj wiąże się z uszkodzeniem ścian, co oznacza poważny remont całego pomieszczenia.



ZOS w wersji
łączonej



OPCJA

ZOS w wersji
„tunnel”

Zastosowanie ZOS pozwala na zabudowanie istniejącej ościeżnicy wraz z całą grubością ściany, np. z płytkami, bez ryzyka ich uszkodzenia, a jednocześnie bez zwężenia skrzydła drzwiowego. Jeżeli na zastanej ościeżnicy zamontowane było skrzydło drzwiowe „80”, to po instalacji Zabudowy Ościeżnicy Stalowej nadal będzie można zawiesić to samo skrzydło drzwiowe o szerokości „80”.

Każda Zabudowa Ościeżnicy Stalowej, jeżeli tylko nie ma krzywizn, ma możliwość regulacji do 20 mm dzięki ruchomemu kątownikowi z opaską 80 mm. Standardowo elementy ościeżnicy są połączone pod

kątem 45 stopni. Na rynku remontowym jest alternatywą dla felcu 20 mm. Produkowana jest w różnych wersjach na dowolną grubość ściany, rozpoczynając od 60 mm. W zakresach regulacji od 240-260 ościeżnica występuje w wersji łączonej z minimum dwóch elementów.

ZOS zmniejsza światło przejścia istniejącej ościeżnicy jedynie o 30 mm!



JAK OBLICZYĆ SZEROKOŚĆ ZOS?

1. mm (szer. w świetle istniejącej ościeżnicy) - 6 mm (luz na montaż) = mm (szerokość zewnętrzna ZOS W2)
2. mm (szer. zewnętrzna ZOS W2) + 32 mm = mm (szerokość w felcu ościeżnicy ZOS W1)
3. mm (szer. w felcu ZOS W1) - 56 mm = mm (szerokość w świetle ościeżnicy ZOS W)

JAK OBLICZYĆ SZEROKOŚĆ SKRZYDŁA DRZWIOWEGO DO ZOS?

1. mm (szer. w felcu ościeżnicy ZOS W1) - 8 mm = mm (szerokość w felcu skrzydła drzwiowego S1)
2. mm (szer. w felcu skrzydła drzwiowego S1) + 26 mm = mm (szerokość całkowita skrzydła drzwiowego S2)

JAK OBLICZYĆ WYSOKOŚĆ SKRZYDŁA DRZWIOWEGO DO ZOS?

1. mm (wys. w świetle istniejącej ościeżnicy) - 3 mm (luz na montaż) = mm (wysokość zewnętrzna ościeżnicy ZOS H3)
2. mm (wys. zewnętrzna ościeżnicy ZOS H3) + 16 mm = mm (wysokość w felcu ościeżnicy ZOS)
3. mm (wys. w felcu ościeżnicy ZOS) - 4 mm (luz pomiędzy skrzydłem a ościeżnicą) - od 7 mm do 15 mm (luz pomiędzy skrzydłem drzwiowym a poziomem podłogi) = mm (wysokość w felcu skrzydła drzwiowego)
4. mm (wys. w felcu skrzydła drzwiowego) + 13 mm = mm (wysokość całkowita skrzydła drzwiowego H2)

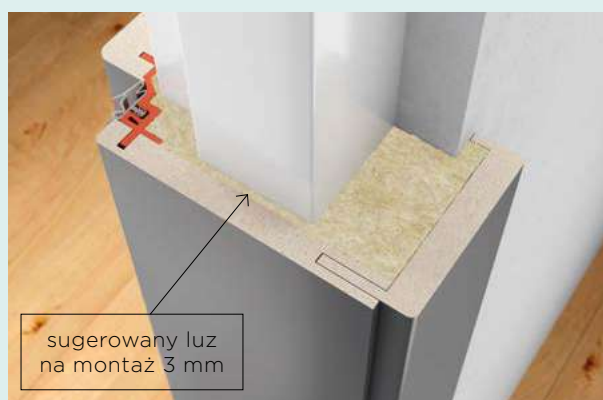
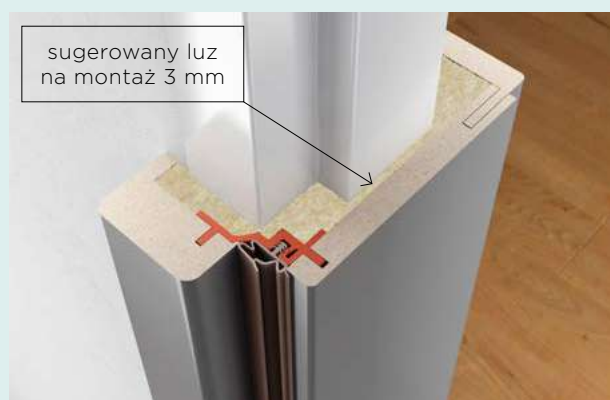

Zabudowa Ościeżnicy Stalowej to rozwiązanie, które pozwala zapomnieć o problemach związanych z: nietypowym rozstawem zawiasów w istniejącej ościeżnicy, niestandardowym położeniem zaczepu lub jego wymiaru oraz często występującym nietypowym wymiarem wrębu (felca). Szybki i bezproblemowy montaż wykonuje się na istniejącej ościeżnicy, w której należy jedynie usunąć dotychczasowe zawiasy, ale tylko wtedy, gdy wystają poza obris szpalety.

Ościeżnica może zostać wyprodukowana także na dowolną szerokość. Dzięki temu nie ma ograniczenia w jej stosowaniu przy ościeżnicach istniejących, które są mocno wykrzywione; umożliwia niwelację nawet 6 mm krzywizny. Jeżeli zastana ościeżnica w okresie eksploatacji nie wykrzywiła się lub wykrzywiła się w obrębie 6 mm, nie ma przeciwwskazań do zamontowania standardowej Zabudowy Ościeżnicy Stalowej i zawieszenia na niej typowego skrzydła drzwiowego. Standardową ZOS „80” można zamontować w świetle istniejącej ościeżnicy o wymiarze w przedziale od 794 mm do 800 mm.

Większe niż 6 mm krzywizny wymagają zamówienia ZOS na indywidualny wymiar. Wtedy należy pamiętać o tym, że skrzydło drzwiowe również powinno zostać odpowiednio dopasowane do wymiaru Zabudowy Ościeżnicy Stalowej.

Innym rozwiązaniem przy krzywiznach powyżej 6 mm może być demontaż jednego elementu pionowego istniejącej ościeżnicy, co umożliwi zamontowanie standardowej ZOS i standardowego skrzydła drzwiowego.

Zabudowa Ościeżnicy Stalowej może również zostać wykonana w formie tunelu.

ZOS, tak jak każda inna ościeżnica z oferty, może zostać wyprodukowana na nietypową szerokość, co umożliwi zastosowanie tego rozwiązania bez względu na stan dotychczasowych ościeżnic. Wspomniane wcześniej 6 mm tolerancji krzywizny jest zarazem sugerowanym luzem na montaż (po 3 mm na każdą stronę).

Aby sprawdzić możliwość montażu standardowej ZOS, należy zmierzyć szerokość i wysokość istniejącej ościeżnicy w świetle. Pomiaru szerokości należy dokonać w czterech miejscach: na wysokości zawiasów dolnych, górnych, zamka oraz progu. Wysokość w świetle należy zmierzyć w trzech miejscach: w narożnikach oraz na środku szerokości istniejącej ościeżnicy. Dodatkowo należy sprawdzić kąty proste w narożnikach górnych i dolnych dotychczasowej futryny. Taki pomiar pozwala stwierdzić lub wykluczyć krzywiznę istniejącej ościeżnicy.

Do każdej Zabudowy Ościeżnicy Stalowej załączona jest szczegółowa instrukcja montażu z dodatkowym opisem poszczególnych elementów składowych kompletu.

CENNIK OŚCIEŻNICY w zł netto (brutto)

	Zakres regulacji min-maks. w mm	Przylgowe	
		PP, CPL, CLPL	FF, LAK
2 elementy	60-80	610,00 (750,30)	530,00 (651,90)
	80-100		
	100-120	560,00 (688,80)	490,00 (602,70)
	120-140		
	140-160	580,00 (713,40)	510,00 (627,30)
	160-180		
	180-200	610,00 (750,30)	530,00 (651,90)
	200-220		
	220-240	640,00 (787,20)	550,00 (676,50)
	240-260		
3 elementy	260-280	680,00 (836,40)	580,00 (713,40)
	280-300		
	300-320	710,00 (873,30)	600,00 (738,00)
	320-340		
	340-360	740,00 (910,20)	620,00 (762,60)
	360-380		
4 elementy	380-400	780,00 (959,40)	650,00 (799,50)
	400-420		
	420-440	840,00 (1033,20)	700,00 (861,00)
	440-460		
	460-480	900,00 (1107,00)	750,00 (922,50)
	480-500		
	500-520	960,00 (1180,80)	800,00 (984,00)
	520-540		
	540-560	1020,00 (1254,60)	850,00 (1045,50)
	560-580		
580-600	1080,00 (1328,40)	900,00 (1107,00)	
	kolejne zakresy	wycena indywidualna	wycena indywidualna

WYMIARY

- system przylgowy, W×H1 w mm: W w mm: „60”=570×2000, „70”=670×2000, „80”=770×2000, „90”=870×2000

OPCJE

SZEROKOŚĆ	
szerokość „100” lub „110” - w systemie przylgowym należy uwzględnić dopłatę za dodatkowy zawias	25%
nietyпова szerokość - W w mm: min. 500	80,00 (98,40)
WYSOKOŚĆ	
niższa	50,00 (61,50)
wyższa do 45 mm	60,00 (73,80)

KONSTRUKCJA I WYPOSAŻENIE

- konstrukcja z MDF
- zaczep i zawiasy:
 - system przylgowy: zaczep R1.5, zawiasy czopowe wkręcane - 2 szt., w szer. „90” - 3 szt., w kolorze cynk biały
- uszczelka
- zestaw montażowy

OPCJE

ZACZEP	
zmiana położenia zaczepu i dolnego zawiasu - zalecana do drzwi o nietypowej wysokości	70,00 (86,10)
ZAWIASY	
dodatkowy zawias	20,00 (24,60)
DRZWI NA MIARĘ	
wersja „tunel”	bez dopłaty
dwuskrzydłowe	25%
INNE	
próg drewniany surowy z uszczelką	80,00 (98,40)
próg z blachy nierdzewnej z uszczelką	100,00 (123,00)
komplet kątownika na jedną stronę ościeżnicy:	
- gr. kol. PP, CPL, CLPL	190,00 (233,70)
- gr. kol. FF	160,00 (196,80)
komplet kątownika +20 mm na jedną stronę ościeżnicy:	
- gr. kol. PP, CPL, CLPL	220,00 (270,60)
- gr. kol. FF	180,00 (221,40)

DOSTĘPNE KOLORY:

GRUPA PP



Biały Supermat BS	Biały Struktura BT	Szary Supermat SS
Szary Jasny N7	Szary Kamienny L1	Beż Kaszmir N8
Mokka L2	Granatowy N6	Dąb Grandson Naturalny DG

GRUPA CPL



Biały Uni AC	Szary Uni AD	Antracyt Uni AB
Dąb Surowy L3	Dąb Rift L4	Orzech Włoski AF
Czarny Uni AA		

GRUPA CLPL



Dąb Miodowy 29	Dąb Hiszpański 28

GRUPA FF



Bianco DB	Biały Sibiu 99	Dąb Śnieżny N2
Dąb Srebrzysty GF	Dąb Kornwalia CB	Dąb Halifax CD
Orzech Kolumbijski OA	Cedr 74	Dąb Sonoma 21
Dąb Riviera D1	Dąb Naturalny GR	Dąb Catania N1
Dąb Delano DD	Orzech Nussbaum BA	Bengali Mango CE
Dąb Antracyt IJ		

GRUPA LAK



Biały 03	Dąb Bielony 08	Dąb Srebrny 2C
Wiąz Skandynawski 2D		

CENNA INFORMACJA

Do skrzydeł drzwiowych montowanych na ZOS zalecamy montaż klamek na długim, wąskim szyldzie. Ma to związek ze zmniejszeniem szerokości w świetle ościeżnicy o 30 mm bez zmiany szerokości skrzydła drzwiowego.



OŚCIEŻNICA REGULOWANA DREWNIANA 54

NOWOŚĆ

DO DRZWI SOLID PLUS, SILENZIO, SILENZIO HAL I PPOŻ. SILENZIO HAL



Ościeżnica regulowana drewniana 54 do systemu bezprzylgowego SIMPLE

Ościeżnica regulowana drewniana jest wykonana na bazie ościeżnicy stałej drewnianej o grubości 54 mm i szerokości 100 mm z dwucentymetrową regulacją na kątowniku i desce grubości 22 mm wykonanych z MDF. Produkowana na dowolną grubość ściany, rozpoczynając od 85 mm. Standardowo elementy ościeżnicy są połączone pod kątem 45 stopni.

Ościeżnica może zostać wykonana na dowolną szerokość w świetle, nie mniejszą niż 598 mm. Kompletna ościeżnica składa się z drewnianej bazy i belki, deski MDF (w zakresie regulacji od 125 mm) oraz kątowników regulacyjnych na dwie strony. Ościeżnica może zostać wykonana do systemu przylgowego lub bezprzylgowego SIMPLE.

CENNIK OŚCIEŻNICY w zł netto (brutto)

Zakres regulacji w mm (min.-maks.)	Przylgowe						Bezprzylgowe SIMPLE					
	do SOLID PLUS, SILENZIO HAL 32, SILENZIO 46/32/31/29		do PPOŻ. SILENZIO HAL 32		do SILENZIO 43, SILENZIO 42		do SOLID PLUS		do SILENZIO HAL 32		do PPOŻ. SILENZIO HAL 32	
	PP, CPL, CLPL	FF	PP, CPL, CLPL	FF	PP, CPL, CLPL	FF	PP, CPL, CLPL	FF	PP, CPL, CLPL	FF	PP, CPL, CLPL	FF
85-105	925,00 (1137,75)	850,00 (1045,50)	1165,00 (1432,95)	1090,00 (1340,70)	991,00 (1218,93)	916,00 (1126,68)	1525,00 (1875,75)	1450,00 (1783,50)	2242,00 (2757,66)	2167,00 (2665,41)	2482,00 (3052,86)	2407,00 (2960,61)
105-125	1010,00 (1242,30)	905,00 (1113,15)	1250,00 (1537,50)	1145,00 (1408,35)	1076,00 (1323,48)	971,00 (1194,33)	1610,00 (1980,30)	1505,00 (1851,15)	2327,00 (2862,21)	2222,00 (2733,06)	2567,00 (3157,41)	2462,00 (3028,26)
125-145	1210,00 (1488,30)	995,00 (1223,85)	1450,00 (1783,50)	1235,00 (1519,05)	1276,00 (1569,48)	1061,00 (1305,03)	1810,00 (2226,30)	1595,00 (1961,85)	2527,00 (3108,21)	2312,00 (2843,76)	2767,00 (3403,41)	2552,00 (3138,96)
145-165	1300,00 (1599,00)	1040,00 (1279,20)	1540,00 (1894,20)	1280,00 (1574,40)	1366,00 (1680,18)	1106,00 (1360,38)	1900,00 (2337,00)	1640,00 (2017,20)	2617,00 (3218,91)	2357,00 (2899,11)	2857,00 (3514,11)	2597,00 (3194,31)
165-185	1410,00 (1734,30)	1095,00 (1346,85)	1650,00 (2029,50)	1335,00 (1642,05)	1476,00 (1815,48)	1161,00 (1428,03)	2010,00 (2472,30)	1695,00 (2084,85)	2727,00 (3354,21)	2412,00 (2966,76)	2967,00 (3649,41)	2652,00 (3261,96)
185-205	1495,00 (1838,85)	1145,00 (1408,35)	1735,00 (2134,05)	1385,00 (1703,55)	1561,00 (1920,03)	1211,00 (1489,53)	2095,00 (2576,85)	1745,00 (2146,35)	2812,00 (3458,76)	2462,00 (3028,26)	3052,00 (3753,96)	2702,00 (3323,46)
205-225	1585,00 (1949,55)	1190,00 (1463,70)	1825,00 (2244,75)	1430,00 (1758,90)	1651,00 (2030,73)	1256,00 (1544,88)	2185,00 (2687,55)	1790,00 (2201,70)	2902,00 (3569,46)	2507,00 (3083,61)	3142,00 (3864,66)	2747,00 (3378,81)
225-245	1670,00 (2054,10)	1240,00 (1525,20)	1910,00 (2349,30)	1480,00 (1820,40)	1736,00 (2135,28)	1306,00 (1606,38)	2270,00 (2792,10)	1840,00 (2263,20)	2987,00 (3674,01)	2557,00 (3145,11)	3227,00 (3969,21)	2797,00 (3440,31)
245-265	1760,00 (2164,80)	1280,00 (1574,40)	2000,00 (2460,00)	1520,00 (1869,60)	1826,00 (2245,98)	1346,00 (1655,58)	2360,00 (2902,80)	1880,00 (2312,40)	3077,00 (3784,71)	2597,00 (3194,31)	3317,00 (4079,91)	2837,00 (3489,51)
265-285	1850,00 (2275,50)	1330,00 (1635,90)	2090,00 (2570,70)	1570,00 (1931,10)	1916,00 (2356,68)	1396,00 (1717,08)	2450,00 (3013,50)	1930,00 (2373,90)	3167,00 (3895,41)	2647,00 (3255,81)	3407,00 (4190,61)	2887,00 (3551,01)
285-305	1935,00 (2380,05)	1380,00 (1697,40)	2175,00 (2675,25)	1620,00 (1992,60)	2001,00 (2461,23)	1446,00 (1778,58)	2535,00 (3118,05)	1980,00 (2435,40)	3252,00 (3999,96)	2697,00 (3317,31)	3492,00 (4295,16)	2937,00 (3612,51)
305-325	2025,00 (2490,75)	1420,00 (1746,60)	2265,00 (2785,95)	1660,00 (2041,80)	2091,00 (2571,93)	1486,00 (1827,78)	2625,00 (3228,75)	2020,00 (2484,60)	3342,00 (4110,66)	2737,00 (3366,51)	3582,00 (4405,86)	2977,00 (3661,71)
325-345	2110,00 (2595,30)	1470,00 (1808,10)	2350,00 (2890,50)	1710,00 (2103,30)	2176,00 (2676,48)	1536,00 (1889,28)	2710,00 (3333,30)	2070,00 (2546,10)	3427,00 (4215,21)	2787,00 (3428,01)	3667,00 (4510,41)	3027,00 (3723,21)
345-365	2200,00 (2706,00)	1510,00 (1857,30)	2440,00 (3001,20)	1750,00 (2152,50)	2266,00 (2787,18)	1576,00 (1938,48)	2800,00 (3444,00)	2110,00 (2595,30)	3517,00 (4325,91)	2827,00 (3477,21)	3757,00 (4621,11)	3067,00 (3772,41)
365-385	2330,00 (2865,90)	1580,00 (1943,40)	2570,00 (3161,10)	1820,00 (2238,60)	2396,00 (2947,08)	1646,00 (2024,58)	2930,00 (3603,90)	2180,00 (2681,40)	3647,00 (4485,81)	2897,00 (3563,31)	3887,00 (4781,01)	3137,00 (3858,51)
385-405	2420,00 (2976,60)	1625,00 (1998,75)	2660,00 (3271,80)	1865,00 (2293,95)	2486,00 (3057,78)	1691,00 (2079,93)	3020,00 (3714,60)	2225,00 (2736,75)	3737,00 (4596,51)	2942,00 (3618,66)	3977,00 (4891,71)	3182,00 (3913,86)
405-425	2505,00 (3081,15)	1675,00 (2060,25)	2745,00 (3376,35)	1915,00 (2355,45)	2571,00 (3162,33)	1741,00 (2141,43)	3105,00 (3819,15)	2275,00 (2798,25)	3822,00 (4701,06)	2992,00 (3680,16)	4062,00 (4996,26)	3232,00 (3975,36)
kolejne zakresy	wycena indywidualna											

WYMIARY

- przyłgowe: SOLID PLUS, W×H1 w mm: „60”=602×2017, „70”=702×2017, „80”=802×2017, „90”=902×2017
- przyłgowe: SILENZIO HAL 32 i PPOŻ. SILENZIO HAL 32, W×H1 w mm: „60”=600×2017, „70”=700×2017, „80”=800×2017, „90”=900×2017
- bezpryłgowe SIMPLE: SOLID PLUS, W×H1 w mm: „60”=600×2017, „70”=700×2017, „80”=800×2017, „90”=900×2017
- bezpryłgowe SIMPLE: SILENZIO HAL 32 i PPOŻ. SILENZIO HAL 32, W×H1 w mm: „60”=598×2017, „70”=698×2017, „80”=798×2017, „90”=898×2017
- rysunki techniczne oraz pozostałe wymiary znajdują się w dziale INFORMACJE TECHNICZNE

OPCJE

SZEROKOŚĆ	
szerokość „100” lub „110” - w systemie przyłgowym należy uwzględnić dopłatę za dodatkowy zawias	25%
szerokość „100” lub „110” w systemie bezpryłgowym - cena ościeżnicy przyłgowej plus dopłata 25% plus dopłata za system:	
- SIMPLE do SOLID PLUS	600,00 (738,00)
- SIMPLE do SILENZIO HAL 32 i PPOŻ. SILENZIO HAL 32	1317,00 (1619,91)
nietyпова szerokość	80,00 (98,40)
WYSOKOŚĆ	
niższa	50,00 (61,50)
wyższa do 10 mm	60,00 (73,80)
wyższa do 450 mm - należy uwzględnić dopłatę za dodatkowy zawias	230,00 (282,90)

KONSTRUKCJA I WYPOSAŻENIE

- konstrukcja z drewna iglastego o stałej szerokości 100 mm i deski regulacyjnej z kątownikami z MDF
- zaczep i zawiasy:
 - przyłgowe do drzwi SOLID PLUS: zaczep regulowany dolny, zaczep górny, zawiasy czopowe Ø16, regulowane 3D, wkręcane - 3 szt., w kolorze cynk biały
 - przyłgowe do drzwi SILENZIO 46, PPOŻ. SILENZIO HAL 32, SILENZIO HAL 32: zaczep regulowany, zawiasy czopowe Ø20, regulowane 3D, wkręcane - 3 szt., w kolorze cynk biały
 - przyłgowe do drzwi SILENZIO 43 i SILENZIO 42: zaczep regulowany w kolorze cynk biały, zawiasy czopowe Ø20, regulowane 3D, wkręcane - 4 szt., w kolorze cynk biały
 - przyłgowe do drzwi SILENZIO 32, SILENZIO 31 i SILENZIO 29: zaczep regulowany w kolorze cynk biały, zawiasy czopowe Ø16, regulowane 3D, wkręcane - 3 szt., w kolorze cynk biały
 - bezpryłgowe SIMPLE do drzwi SOLID PLUS: zaczep dolny z wysłizgiem, zaczep górny, zawiasy ukryte - 3 szt., w kolorze chrom
 - bezpryłgowe SIMPLE do drzwi SILENZIO HAL 32 i PPOŻ. SILENZIO HAL 32: zaczep z wysłizgiem, zawiasy ukryte wzmacniane - 3 szt., w kolorze chrom
- uszczelka
- uszczelka akustyczna w ościeżnicy do drzwi SILENZIO i SILENZIO HAL
- uszczelki przeciwpożarowe w ościeżnicy PPOŻ. EI30 i EI60
- uszczelki dymoszczelne w ościeżnicy PPOŻ. EI30 i EI60 do drzwi dymoszczelnych
- zestaw montażowy

OPCJE

KONSTRUKCJA	
opaska kątownika o wysokości 80 mm	bez dopłaty
ZACZEP	
zmiana położenia zaczepu i dolnego zawiasu - zalecana do drzwi o nietypowej wysokości	70,00 (86,10)
zmiana zaczepu w systemie przyłgowym: zaczep listwowy - w komplecie ze skrzydłem z zamkiem listwowym	120,00 (147,60)
zmiana zaczepu w systemie przyłgowym: zaczep zamka elektrycznego PPOŻ.	200,00 (246,00)
zaczep górny regulowany w systemie przyłgowym - w komplecie ze skrzydłem z zamkiem górnym trzpieniowym	70,00 (86,10)
przygotowanie pod montaż elektrozaczepu w systemie przyłgowym	50,00 (61,50)
elektrozaczep ppoż. 447 FIRE awersyjny NC (podanie napięcia otwiera elektrozaczep), 6-12V AC/DC, 12V DC 100% ED lub 24V DC 100% ED	1420,00 (1746,60)
elektrozaczep ppoż. 447 RR FIRE z kontaktem monitorującym stan zamknięcia drzwi, awersyjny NC (podanie napięcia otwiera elektrozaczep), 6-12V AC/DC, 12V DC 100% ED lub 24V DC 100% ED	2500,00 (3075,00)
elektrozaczep ppoż. LUCKY FIRE 448 z kontaktem monitorującym stan zamknięcia drzwi, awersyjny NC (podanie napięcia otwiera elektrozaczep), 12-24V DC 100% ED	1850,00 (2275,50)
ZAWIASY	
dodatkowy zawias:	
- w systemie przyłgowym	66,00 (81,18)
- w systemie bezpryłgowym SIMPLE	420,00 (516,60)
zmiana koloru zawiasów w systemie SIMPLE z chrom na biały, czarny lub złoty	bez dopłaty
DRZWI NA MIARĘ	
dwuskrzydłowe - w SIMPLE należy uwzględnić dopłatę za system, szczegóły na str. 27	25%
INNE	
próg drewniany surowy z uszczelką	80,00 (98,40)
próg z blachy nierdzewnej z uszczelką	100,00 (123,00)
komplet kątownika na jedną stronę ościeżnicy:	
- gr. kol. PP, CPL, CLPL	190,00 (233,70)
- gr. kol. FF	160,00 (196,80)
komplet kątownika +20 mm na jedną stronę ościeżnicy:	
- gr. kol. PP, CPL, CLPL	220,00 (270,60)
- gr. kol. FF	180,00 (221,40)

DOSTĘPNE KOLORY:

GRUPA PP

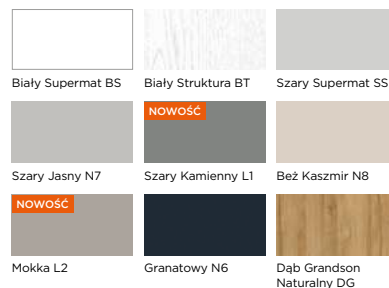

GRUPA CPL

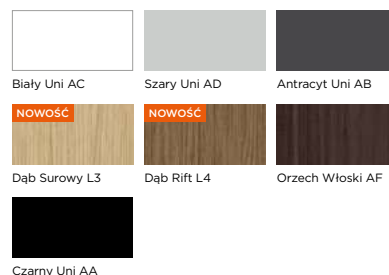

GRUPA CLPL



GRUPA FF

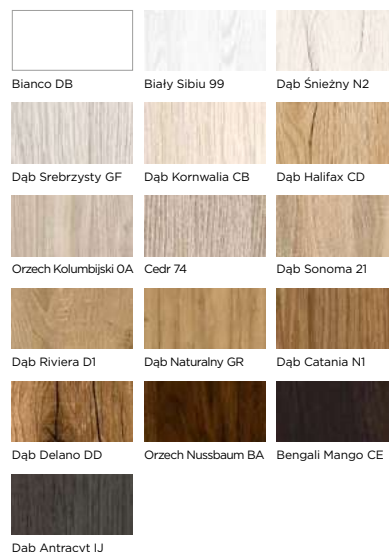

OŚCIEŻNICA REGULOWANA DIN

DO DRZWI BRILLIANT, ELEGANTE, PRESTIGE, BASIC



Regulowana ościeżnica DIN wykonywana jest z MDF, produkowana w bardzo szerokim zakresie – od grubości ściany 60 mm w systemie przylgowym oraz od 80 mm w bezprzylgowych systemach SMART i SIMPLE. Standardowe połączenia elementów są pod kątem 45°, a ruchomy kątownik zapewnia płynną regulację w zakresie 20 mm.

Ościeżnica może być wykonana na dowolną szerokość w świetle. Komplet składa się z dwuczęściowej bazy oraz belki górnej wyposażonej w kątowniki montowane po obu stronach. Występuje w wersji z felcem lub jako „tunel” (bez dopłaty). Przy zakresie regulacji 320–340 mm modele z felcem, bezprzylgowe SIMPLE lub SMART i „tunel” dostarczane są jako konstrukcja łączona z co najmniej dwóch segmentów; w ościeżnicach REWERS wersja łączona jest dostępna od zakresu 280–300 mm.

CENNIK OŚCIEŻNICY w zł netto (brutto)

Zakres regulacji w mm (min-maks.)	Przylgowe		Bezprzylgowe SMART		Bezprzylgowe SIMPLE				Przylga odwrócona REWERS		
	do BRILLIANT, ELEGANTE, PRESTIGE, BASIC				do BRILLIANT		do ELEGANTE, PRESTIGE, BASIC		do BASIC		
	PP, CPL, CLPL	FF, LAK	PP, CPL, CLPL	FF, LAK	PP, CPL, CLPL	FF, LAK	PP, CPL, CLPL	FF, LAK	PP, CPL, CLPL	FF, LAK	
60-75	460,00 (565,80)	380,00 (467,40)	-	-	-	-	-	-	-	-	
80-100	430,00 (528,90)	350,00 (430,50)	535,00 (658,05)	455,00 (559,65)	1030,00 (1266,90)	950,00 (1168,50)	840,00 (1033,20)	760,00 (934,80)	1170,00 (1439,10)	1090,00 (1340,70)	
100-120											
120-140	460,00 (565,80)	380,00 (467,40)	565,00 (694,95)	485,00 (596,55)	1060,00 (1303,80)	980,00 (1205,40)	870,00 (1070,10)	790,00 (971,70)	1200,00 (1476,00)	1120,00 (1377,60)	
140-160											
160-180	510,00 (627,30)	410,00 (504,30)	615,00 (756,45)	515,00 (633,45)	1110,00 (1365,30)	1010,00 (1242,30)	920,00 (1131,60)	820,00 (1008,60)	1250,00 (1537,50)	1150,00 (1414,50)	
180-200											
200-220	550,00 (676,50)	440,00 (541,20)	655,00 (805,65)	545,00 (670,35)	1150,00 (1414,50)	1040,00 (1279,20)	960,00 (1180,80)	850,00 (1045,50)	1290,00 (1586,70)	1180,00 (1451,40)	
220-240											
240-260	600,00 (738,00)	480,00 (590,40)	705,00 (867,15)	585,00 (719,55)	1200,00 (1476,00)	1080,00 (1328,40)	1010,00 (1242,30)	890,00 (1094,70)	1340,00 (1648,20)	1220,00 (1500,60)	
260-280											
280-300	640,00 (787,20)	520,00 (639,60)	745,00 (916,35)	625,00 (768,75)	1240,00 (1525,20)	1120,00 (1377,60)	1050,00 (1291,50)	930,00 (1143,90)	1380,00 (1697,40)	1260,00 (1549,80)	
300-320											
320-340	700,00 (861,00)	565,00 (694,95)	805,00 (990,15)	670,00 (824,10)	1300,00 (1599,00)	1165,00 (1432,95)	1110,00 (1365,30)	975,00 (1199,25)	1440,00 (1771,20)	1305,00 (1605,15)	
340-360											
2 elementy	360-380	760,00 (934,80)	610,00 (750,30)	865,00 (1063,95)	715,00 (879,45)	1360,00 (1672,80)	1210,00 (1488,30)	1170,00 (1439,10)	1020,00 (1254,60)	1500,00 (1845,00)	1350,00 (1660,50)
	380-400										
	400-420	820,00 (1008,60)	660,00 (811,80)	925,00 (1137,75)	765,00 (940,95)	1420,00 (1746,60)	1260,00 (1549,80)	1230,00 (1512,90)	1070,00 (1316,10)	1560,00 (1918,80)	1400,00 (1722,00)
	420-440										
3 elementy	440-460	880,00 (1082,40)	710,00 (873,30)	985,00 (1211,55)	815,00 (1002,45)	1480,00 (1820,40)	1310,00 (1611,30)	1290,00 (1586,70)	1120,00 (1377,60)	1620,00 (1992,60)	1450,00 (1783,50)
	460-480										
	480-500	940,00 (1156,20)	760,00 (934,80)	1045,00 (1285,35)	865,00 (1063,95)	1540,00 (1894,20)	1360,00 (1672,80)	1350,00 (1660,50)	1170,00 (1439,10)	1680,00 (2066,40)	1500,00 (1845,00)
	500-520										
	520-540	1000,00 (1230,00)	810,00 (996,30)	1105,00 (1359,15)	915,00 (1125,45)	1600,00 (1968,00)	1410,00 (1734,30)	1410,00 (1734,30)	1220,00 (1500,60)	1740,00 (2140,20)	1550,00 (1906,50)
	540-560										
	560-580	1060,00 (1303,80)	860,00 (1057,80)	1165,00 (1432,95)	965,00 (1186,95)	1660,00 (2041,80)	1460,00 (1795,80)	1470,00 (1808,10)	1270,00 (1562,10)	1800,00 (2214,00)	1600,00 (1968,00)
580-600											
kolejne zakresy	wycena indywidualna										

OPCJA

DIN z opaską 60 mm łączoną pod kątem 90°



OPCJA

DIN z opaską 80 mm łączoną pod kątem 90°



Ościeżnica do systemu bezprzylgowego SMART lub SIMPLE



Ościeżnica do systemu REWERS z opaską 80 mm, łączoną pod kątem 45°



Ościeżnica do systemu REWERS z opaską 80 mm, łączoną pod kątem 90°

WYMIARY

- przylgowe, W×H1 w mm: „60”=603×2017, „70”=703×2017, „80”=803×2017, „90”=903×2017
- bezprzylgowe SMART lub SIMPLE, W×H1 w mm: „60”=601×2017, „70”=701×2017, „80”=801×2017, „90”=901×2017
- przylga odwrócona REWERS, W×H1 w mm: „60”= 628×2028, „70”= 728×2028, „80”= 828×2028, „90”= 928×2028
- rysunki techniczne oraz pozostałe wymiary znajdują się w dziale INFORMACJE TECHNICZNE

OPCJE

SZEROKOŚĆ	
szerokość „100” lub „110” - w systemie przylgowym należy uwzględnić dopłatę za dodatkowy zawias	25%
szerokość „100” lub „110” w systemie bezprzylgowym - cena ościeżnicy przylgowej plus dopłata 25% plus dopłata za system:	
- SMART	105,00 (129,15)
- SIMPLE do BRILLIANT	600,00 (738,00)
- SIMPLE do ELEGANTE, PRESTIGE, BASIC	410,00 (504,30)
- REWERS	740,00 (910,20)
nietypowa szerokość - W w mm: min. 603	80,00 (98,40)
WYSOKOŚĆ	
niższa	50,00 (61,50)
wyższa do 10 mm	60,00 (73,80)
wyższa do 470 mm - w ościeżnicy dłuższej od 110 mm należy uwzględnić dopłatę za dodatkowy zawias	230,00 (282,90)

KONSTRUKCJA I WYPOSAŻENIE







- konstrukcja z MDF
- zaczep i zawiasy:
 - przylgowe: zaczep R1,5, zawiasy czopowe wkręcane - 2 szt., w szer. „90” - 3 szt., w kolorze cynk biały (gr. kol. FF, LAK) lub nikiel (gr. kol. PP, CPL, CLPL)
 - przylgowe do BRILLIANT: zaczep R1,5, zawiasy BRILLIANT czopowe Ø13,5, wkręcane - 3 szt., w kolorze nikiel
 - bezprzylgowe SMART: zaczep z wysłizgiem, zawiasy szczelinowe - 3 szt., w kolorze cynk biały
 - bezprzylgowe SIMPLE: zaczep zamka magnetycznego, zawiasy ukryte - 2 szt., w kolorze chrom
 - przylga odwrócona REWERS: zaczep zamka magnetycznego, zawiasy ukryte - 2 szt., w kolorze chrom satyna
- uszczelka
- zestaw montażowy

OPCJE



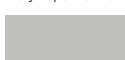

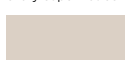

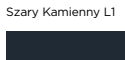
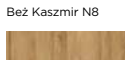
KONSTRUKCJA	
opaska kątownika o wysokości 80 mm	bez dopłaty
opaska kątownika o wysokości 100 mm	70,00 (86,10)
ościeżnica wykonana w łączeniu elementów pod kątem 90° z opaską 60 mm lub 80 mm i zakresie regulacji min 80-100	60,00 (73,80)
ZACZEP	
zmiana położenia zaczepu i dolnego zawiasu - zalecana do drzwi o nietypowej wysokości	70,00 (86,10)
przygotowanie pod montaż elektrozaczepu w systemie przylgowym	50,00 (61,50)
ZAWIASY	
dodatkowy zawias:	
- w systemie przylgowym	20,00 (24,60)
- w systemie przylgowym INVE	94,00 (115,62)
- w systemie bezprzylgowym SMART	20,00 (24,60)
- w systemie bezprzylgowym SIMPLE	190,00 (233,70)
- w systemie REWERS	355,00 (436,65)
- wahadłowy SWING	20,00 (24,60)
zmiana koloru zawiasów BRILLIANT w systemie przylgowym z nikiel na biały, czarny lub złoty	bez dopłaty
zmiana koloru zawiasów w systemie SIMPLE z chrom na biały, czarny lub złoty	bez dopłaty
zmiana koloru zawiasów w systemie REWERS z chrom na biały, czarny lub złoty	200,00 (246,00)
DRZWI NA MIARĘ	
dwukolorowa: z kątownikiem stałym w innym kolorze	50%
wersja „tunel”	bez dopłaty
do drzwi INVE	94,00 (115,62)
do drzwi FOLD-P	200,00 (246,00)
dwuskrzydłowe - w SMART i SIMPLE należy uwzględnić dopłatę za system, szczegóły na str. 27	25%
do wahadłowych SWING w ościeżnicach w zakresach regulacji jednoelementowych i grubości ściany min. 120 mm	130,00 (159,90)
INNE	
próg drewniany surowy z uszczelką	80,00 (98,40)
próg z blachy nierdzewnej z uszczelką	100,00 (123,00)
wzmocnienie pod samozamykacz nawierzchniowy	50,00 (61,50)
komplet kątownika na jedną stronę ościeżnicy:	
- gr. kol. PP, CPL, CLPL	190,00 (233,70)
- gr. kol. FF, LAK	160,00 (196,80)
komplet kątownika +20 mm na jedną stronę ościeżnicy:	
- gr. kol. PP, CPL, CLPL	220,00 (270,60)
- gr. kol. FF, LAK	180,00 (221,40)

DOSTĘPNE KOLORY:



GRUPA PP      

		
Biały Supermat BS	Biały Struktura BT	Szary Supermat SS
		
Szary Jasny N7	Szary Kamienny L1	Beż Kaszmir N8
		
Mokka L2	Granatowy N6	Dąb Grandson Naturalny DG













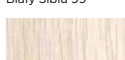

GRUPA CPL      

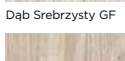
			
Biały Uni AC	Szary Uni AD	Antracyt Uni AB	Czarny Uni AA
			
Dąb Surowy L3	Dąb Rift L4	Orzech Włoski AF	

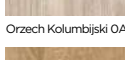

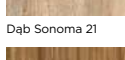
GRUPA CLPL      

	
Dąb Miodowy 29	Dąb Hiszpański 28

GRUPA FF      

		
Bianco DB	Biały Sibiu 99	Dąb Śnieżny N2
		
Dąb Srebrzysty GF	Dąb Kornwalia CB	Dąb Halifax CD
		
Orzech Kolumbijski OA	Cedr 74	Dąb Sonoma 21
		
Dąb Riviera D1	Dąb Naturalny GR	Dąb Catania N1
		
Dąb Delano DD	Orzech Nussbaum BA	Bengali Mango CE
		
Dąb Antracyt IJ		

GRUPA LAK      

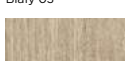
		
Biały 03	Dąb Bielony 08	Dąb Srebrny 2C
		
Wiąz Skandynawski 2D		

NA RATUNEK

Jeśli okaże się, że „mimo wszystko” potrzebujesz ościeżnicy o większym zakresie regulacji to mamy dla Ciebie dwa rozwiązania. Zamów kątownik ruchomy z piórem regulacyjnym +20 mm, który poszerzy zakres regulacji aż o 40 mm, a jeżeli to jest jeszcze za mało możesz zamówić dodatkowo ościeżnicę DIN w wersji „tunel” i stosując ją jako deskę poszerzeniową zwiększyć zakres regulacji o jej dolną wartość.



OŚCIEŻNICA REGULOWANA DUALE - DWUZAKRESOWA

DO DRZWI ELEGANTE, PRESTIGE, BASIC



Ościeżnica regulowana DUALE jest produkowana z MDF na grubość ściany od 100 mm do 340 mm. Standardowo elementy ościeżnicy są połączone pod kątem 45 stopni i posiadają opaskę kątownika o wysokości całkowitej 60 mm. Czterocentymetrową regulację zapewnia ruchomy kątownik. Ościeżnica może zostać wykonana na dowolną szerokość w świetle. Kompletna ościeżnica składa się z dwuelementowej bazy oraz belki górnej z kątownikami na dwie strony.

CENNIK OŚCIEŻNICY w zł netto (brutto)

Zakres regulacji min-maks. w mm	Przylgowe	
	PP, CPL, CLPL	FF, LAK
100-140	450,00 (553,50)	365,00 (448,95)
140-180	510,00 (627,30)	410,00 (504,30)
180-220	550,00 (676,50)	440,00 (541,20)
220-260	600,00 (738,00)	480,00 (590,40)
260-300	640,00 (787,20)	520,00 (639,60)
300-340	700,00 (861,00)	580,00 (713,40)

WYMIARY

- przylgowe, WxH1 w mm: „60”=603x2017, „70”=703x2017, „80”=803x2017, „90”=903x2017
- rysunki techniczne oraz pozostałe wymiary znajdują się w dziale INFORMACJE TECHNICZNE

OPCJE

SZEROKOŚĆ

szerokość „100” lub „110” – w systemie przylgowym należy uwzględnić dopłatę za dodatkowy zawias	25%
nietyпова szerokość – W w mm: min. 603	80,00 (98,40)

WYSOKOŚĆ

niższa	50,00 (61,50)
wyższe do 10 mm	60,00 (73,80)
wyższe do 470 mm – w ościeżnicy dłuższej od 110 mm należy uwzględnić dopłatę za dodatkowy zawias	230,00 (282,90)

KONSTRUKCJA I WYPOSAŻENIE

- konstrukcja z MDF
- zaczep i zawiasy:
 - przylgowe: zaczep R1.5, zawiasy czopowe wkręcane – 2 szt., w szer. „90” – 3 szt., w kolorze cynk biały (gr. kol. FF, LAK) lub nikiel (gr. kol. PP, CPL, CLPL)
- uszczelka
- zestaw montażowy

OPCJE

KONSTRUKCJA

opaska kątownika o wysokości 80 mm	bez dopłaty
opaska kątownika o wysokości 100 mm	70,00 (86,10)
ościeżnica wykonana w łączeniu elementów pod kątem 90° z opaską 60 mm lub 80 mm	60,00 (73,80)

ZACZEP

zmiana położenia zaczepu i dolnego zawiasu – zalecana do drzwi o nietyповej wysokości	70,00 (86,10)
---	---------------

ZAWIASY

dodatkowy zawias	20,00 (24,60)
------------------	---------------

DRZWI NA MIARĘ









dwuskrzydłowe	25%
---------------	-----

INNE





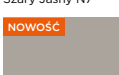

próg drewniany surowy z uszczelką	80,00 (98,40)
próg z blachy nierdzewnej z uszczelką	100,00 (123,00)

DOSTĘPNE KOLORY:

GRUPA PP

		
Biały Supermat BS	Biały Struktura BT	Szary Supermat SS
	 NOWOŚĆ	
Szary Jasny N7	Szary Kamienny L1	Beż Kaszmir N8
 NOWOŚĆ		
Mokka L2	Granatowy N6	Dąb Grandson Naturalny DG

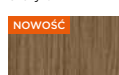











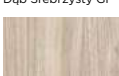

GRUPA CPL

		
Biały Uni AC	Szary Uni AD	Antracyt Uni AB
 NOWOŚĆ	 NOWOŚĆ	
Dąb Surowy L3	Dąb Rift L4	Orzech Włoski AF
		
Czarny Uni AA		



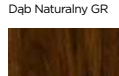

GRUPA CLPL

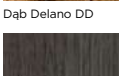
	
Dąb Miodowy 29	Dąb Hiszpański 28

GRUPA FF

		
Bianco DB	Biały Sibiu 99	Dąb Śnieżny N2
		
Dąb Srebrzysty GF	Dąb Kornwalia CB	Dąb Halifax CD
		
Orzech Kolumbijski OA	Cedr 74	Dąb Sonoma 21
		
Dąb Riviera D1	Dąb Naturalny GR	Dąb Catania N1
		
Dąb Delano DD	Orzech Nussbaum BA	Bengali Mango CE
		
Dąb Antracyt IJ		

GRUPA LAK

		
Biały O3	Dąb Bielony O8	Dąb Srebrny 2C
		
Wiąz Skandynawski 2D		

DO OŚCIEŻNICY REGULOWANEJ DIN I DUALE KORONA

Korona do ościeżnicy regulowanej DIN I DUALE to wysmakowany element dekoracyjny, który potrafi całkowicie zmienić wygląd drzwi, a co za tym idzie i całego pomieszczenia. Jego stylistyka nawiązuje do antycznej architektury i pasuje idealnie do wnętrz klasycznych, w stylu angielskim, vintage czy glamour.

Korona jest produkowana z MDF o stałej wysokości 100 mm.

Korona może zostać zamontowana na ościeżnicy regulowanej DIN z opaską 60 mm (jako opcja: DIN z opaską 80 mm i 100 mm) oraz DUALE w łączniku opasek pod kątem 45 stopni.

CENNIK KORONY w zł netto (brutto)

Grupa kolorystyczna	Cena w zł: netto (brutto)
PP, CPL, CLPL	220,00 (270,60)
FF, LAK	180,00 (221,40)

WYMIARY

- w komplecie z ościeżnicą regulowaną DIN lub DUALE z opaską 60 mm, W3 w mm: „60”=745, „70”=845, „80”=945, „90”=1045
- wymiar W3 ulega zmianie wraz ze zmianą szerokości opaski na 80 mm lub 100 mm
- wymiary W3 w zależności od rodzaju opaski znajdują się w dziale INFORMACJE TECHNICZNE

DOPLATA

SZEROKOŚĆ	
szerokość „100” i „110”	100%
korona dopasowana do nietypowej szerokości ościeżnicy	60,00 (73,80)
KONSTRUKCJA	
korona dopasowana do ościeżnicy DIN lub DUALE z opaską 80 mm lub 100 mm, wymiar W3 ulega zmianie, zgodnie ze zwiększonym wymiarem opaski	60,00 (73,80)
DRZWI NA MIARĘ	
korona do drzwi dwuskrzydłowych „100”-„200”	100%



LISTWY PRZYPODŁOGOWE

Listwy przypodłogowe wykonane z MDF są produkowane standardowo na wysokość 80 mm, 100 mm oraz 120 mm w odcinkach o długości 2000 mm, zacięte pod kątem 45 stopni. Montaż listew należy wykonać za pomocą kleju montażowego. Istnieje możliwość wykonania listwy przypodłogowej o innej wysokości i grubości.

SOFT 01/080

wys. H = 80 mm

SOFT 01/100

wys. H = 100 mm

SOFT 01/120

wys. H = 120 mm

SOFT 04/080

wys. H = 80 mm

SOFT 04/100

wys. H = 100 mm

SOFT 04/120

wys. H = 120 mm

SLANT 02/080

wys. H = 80 mm

SLANT 02/100

wys. H = 100 mm

SLANT 02/120

wys. H = 120 mm

SLANT 03/080

wys. H = 80 mm

SLANT 03/100

wys. H = 100 mm

SLANT 03/120

wys. H = 120 mm

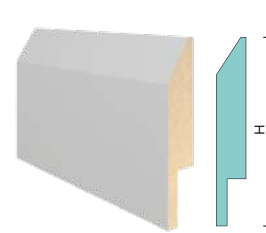
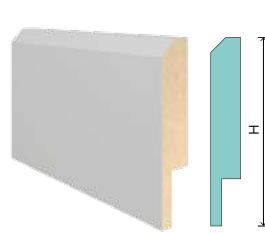
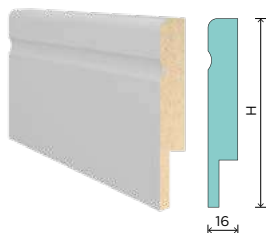
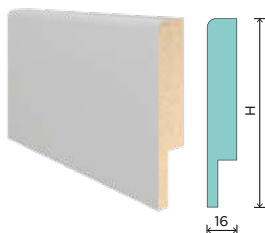

CENNIK LISTWY PRZYPODŁOGOWEJ w zł netto (brutto)

Grupa kolorystyczna	Wszystkie wzory	
	wys. 80 i 100 mm	wys. 120 mm
PP, CPL, CLPL	40,00 (49,20)	47,00 (57,81)
FF, LAK	30,00 (36,90)	34,00 (41,82)

WYMIARY

- wysokość i długość H x L w mm: 80×2000, 100×2000, 120×2000

OPCJE

nietypowa wysokość	100%
nietypowa grubość	100%

Rozumiemy, że każde wnętrze jest wyjątkowe i wymaga wyjątkowych rozwiązań, dlatego tworzymy produkty dopasowane do Twoich potrzeb.

Potrzebujesz listwy w innym wymiarze i kształcie?
Napisz do nas! info@viventop.pl



OPASKI DIN PLUS

DO OŚCIEŻNIC REGULOWANYCH DIN, DUALE I DREWNIANEJ 54



Opaska DIN PLUS to rozwiązanie, które pozwoli na prostą i szybką odmianę wnętrza. Występuje w pięciu różnych wzorach, dzięki czemu każdy użytkownik znajdzie dla siebie odpowiedni model. Opaska DIN PLUS jest produkowana z MDF o stałej wysokości 80 mm. Kompletna opaska składa się z trzech elementów: dwóch pionowych i jednego poziomego. Opaskę DIN PLUS można zamontować do ościeżnicy regulowanej DIN, DUALE i DREWNIANEJ 54 z opaskami 60 mm (standardowo) oraz 80 mm i 100 mm (opcja za dopłatą zgodnie z cennikiem dopłat). Opaski DIN PLUS nie można zamontować do ościeżnicy w łączeniu opasek pod kątem 90°.



CENNIK OPASKI w zł netto (brutto)

Grupa kolorystyczna	ARTE, CLASS	RETRO, STYLE I, STYLE II
PP, CPL, CLPL	220,00 (270,60)	120,00 (147,60)
FF, LAK	180,00 (221,40)	90,00 (110,70)

WYMIARY

- przylgowe z ościeżnicą DIN lub DUALE z opaską 60 mm, W×H w mm: „60”=692×2062; „70”=792×2062; „80”=892×2062; „90”=992×2062
- bezprzylgowe SMART lub SIMPLE z ościeżnicą DIN lub DUALE z opaską 60 mm, W×H w mm: „60”=689×2062; „70”=789×2062; „80”=889×2062; „90”=989×2062
- przylgła odwrócona REWERS – DIN PLUS po stronie kątownika stałego ościeżnicy DIN, W1×H1 w mm: „60”= 734×2081; „70”= 834×2081; „80”= 934×2081; „90”= 1034×2081
- przylgła odwrócona REWERS – DIN PLUS po stronie kątownika ruchomego ościeżnicy DIN, W2×H2 w mm: „60”= 741×2084; „70”= 841×2084; „80”= 941×2084; „90”= 1041×2084
- rysunki techniczne oraz pozostałe wymiary znajdują się w dziale INFORMACJE TECHNICZNE

OPCJE

SZEROKOŚĆ	
szerokość „100” lub „110”	25%
nietypowa szerokość	60,00 (73,80)
opaska DIN PLUS dopasowana do ościeżnicy DIN lub DUALE z opaską 80 mm lub 100 mm, wymiar opaski DIN PLUS ulega zmianie wraz ze zwiększonym wymiarem opaski ościeżnicy	60,00 (73,80)
WYSOKOŚĆ	
niższe	50,00 (61,50)
wyższe do 10 mm	60,00 (73,80)
wyższe do 470 mm	230,00 (282,90)
DRZWI NA MIARĘ	
dwuskrzydłowe	25%

DOSTĘPNE KOLORY:

Wszystkie kolory z grup kolorystycznych: PP, CPL, CLPL, FF i LAK.



CENNA INFORMACJA

Opaska DIN PLUS powiększa opaskę ościeżnicy o 50 mm, dlatego sprawdź odległość włączników i gniazd elektrycznych od ościeżnicy.



OŚCIEŻNICA STAŁA STALOWA

DO DRZWI BASIC, SILENZIO HAL 32,
PPOŻ. SILENZIO HAL 32



OŚCIEŻNICA KĄTOWA - DUŻA STALOWA

DO DRZWI BASIC, SILENZIO HAL 32,
PPOŻ. SILENZIO HAL 32



Ościeżnice przylgowe, stalowe przeznaczone są do wszelkiego typu pomieszczeń: mieszkań, obiektów użyteczności publicznej, biur, hoteli itp. Mogą być stosowane do ścian murowanych oraz ścian wykonanych w zabudowie suchej (kartonowo-gipsowej), do montażu w pomieszczeniach z ostatecznie wykończonymi ścianami i posadzką.

DOSTĘPNE KOLORY:

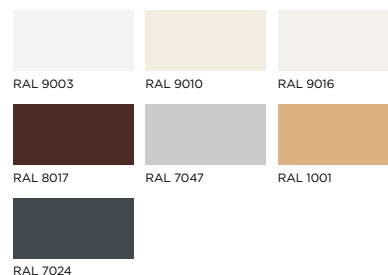

CENNIK OŚCIEŻNICY w zł netto (brutto)

Kolorystyka	Przylgowe
RAL 9003, RAL 9010, RAL 9016, RAL 8017, RAL 7047, RAL 1001, RAL 7024	750,00 (922,50)

WYMIARY

- przylgowe, W×H1 w mm: „60”=601×2017, „70”=701×2017, „80”=801×2017, „90”=901×2017, „100”=1001×2017, „110”=1101×2017, „120-200”=1201-2001×2017
- rysunki techniczne oraz pozostałe wymiary znajdują się w dziale INFORMACJE TECHNICZNE

OPCJE

SZEROKOŚĆ

szerokość „100” lub „110”	160,00 (196,80)
---------------------------	-----------------

KONSTRUKCJA I WYPOSAŻENIE

- blacha stalowa o grubości 1,2 mm
- zaczep i zawiasy:
 - przylgowe do drzwi BASIC: zaczep R15, zawiasy czopowe Ø13,5, wkręcane - 2 szt., w szer. „90” - 3 szt., w kolorze cynk biały
 - przylgowe do drzwi PPOŻ. SILENZIO HAL 32, SILENZIO HAL 32: zaczep, zawiasy trzyelementowe Ø15, w kolorze cynk biały
- uszczelki dostępne w kolorach: biały, szary, brąz, grafit

OPCJE

ZACZEP

przygotowanie pod montaż elektrozaczepu w systemie przylgowym	150,00 (184,50)
elektrozaczep rewersyjny DES 7	245,00 (301,35)

ZAWIASY

dodatkowy zawias - wymagany w drzwiach SOLID PLUS, SILENZIO HAL 32, PPOŻ. SILENZIO HAL 32	20,00 (24,60)
---	---------------

DRZWI NA MIARĘ

dwuskrzydłowe	25%
---------------	-----

INNE

wzmocnienie pod samozamykacz nawierzchniowy	100,00 (123,00)
dopłata za kolor niestandardowy	10%
dopłata za kolor metaliczny lub perłowy	wycena indywidualna

OŚCIEŻNICA REGULOWANA STALOWA

DO DRZWI BASIC, SILENZIO HAL 32,
PPOŻ. SILENZIO HAL 32



Ościeżnice regulowane stalowe są przeznaczone do zabudowy w różnego rodzaju pomieszczeniach z wykończonymi ścianami i posadzkami, m.in. mieszkań, obiektów użyteczności publicznej, hoteli itp. Kompletna ościeżnica składa się z elementu bazowego, części regulacyjnej, zawiera również uszczelkę, zawiasy oraz komplet zaślepek.

DOSTĘPNE KOLORY:

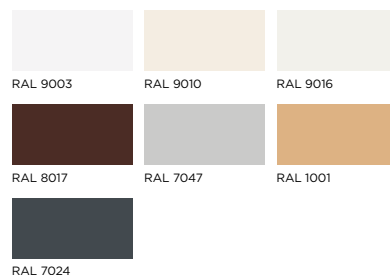

CENNIK OŚCIEŻNICY w zł netto (brutto)

Zakres regulacji min.-maks. w mm	Przylgowe
95-125	1120,00 (1377,60)
125-155	1190,00 (1463,70)
155-185	1270,00 (1562,10)
185-215	1370,00 (1685,10)
215-245	1490,00 (1832,70)
245-275	1590,00 (1955,70)
275-305	1780,00 (2189,40)
305-335	1920,00 (2361,60)
335-365	2000,00 (2460,00)

- przylgowe, WxH1 w mm: „60”=601x2017, „70”=701x2017, „80”=801x2017, „90”=901x2017, „100”=1001x2017, „110”=1101x2017, „120-200”=1201-2001x2017
- rysunki techniczne oraz pozostałe wymiary znajdują się w dziale INFORMACJE TECHNICZNE

OPCJE

SZEROKOŚĆ

szerokość „100” lub „110” 160,00 (196,80)

KONSTRUKCJA I WYPOSAŻENIE

- blacha stalowa o grubości 1,5 mm
- zaczep i zawiasy:
 - przylgowe do drzwi BASIC: zaczep R1.5, zawiasy czopowe Ø13,5, wkręcane - 2 szt., w szer. „90” - 3 szt., w kolorze cynk biały
 - przylgowe do drzwi PPOŻ. SILENZIO HAL 32, SILENZIO HAL 32: zaczep, zawiasy trzyelementowe Ø15, w kolorze cynk biały
- uszczelki dostępne w kolorach: biały, szary, brąz

OPCJE

ZACZEP

przygotowanie pod montaż elektrozaczepek w systemie przylgowym 150,00 (184,50)
elektrozaczep rewersyjny DES 7 245,00 (301,35)

ZAWIASY

dodatkowy zawias 20,00 (24,60)

DRZWI NA MIARĘ

dwuskrzydłowe 25%

INNE

wzmocnienie pod samozamykacz nawierzchniowy 100,00 (123,00)
dopłata za kolor niestandardowy 10%
dopłata za kolor metaliczny lub perłowy wycena indywidualna



PANELE LAMELOWE HERO

Panele lamelowe ścienne HERO to doskonały wybór do każdego pomieszczenia, bez względu na funkcję, jaką mają pełnić – jako drobny akcent, czy główna scenografia domowego życia. Wybieraj spośród ośmiu wzorów i z szerokiej gamy kolorystycznej, w jedno- lub dwukolorowych wariantach.

CENNIK PANELI HERO w zł netto (brutto)

Grupa kolorystyczna	Panel startowy lub panel rozszerzeniowy
PP, CPL, CLPL	260,00 (319,80)
FF, LAK	200,00 (246,00)

Na cenę produktu (płyta bazowa + lamele) wpływa wybór koloru lameli.

WYMIARY

- panel startowy: 242 mm (w modelu HERO 02: 258 mm)
- panel rozszerzeniowy: 220 mm

Panele lamelowe HERO są produkowane na długość 2750 mm. Panel startowy ma szer. 242 mm (HERO 02: 258 mm), a panel rozszerzeniowy ma szer. 220 mm. Zamawiając wymaganą liczbę paneli, należy uwzględnić panel startowy oraz wielokrotność paneli rozszerzeniowych. Lamele można docinać z długości na dowolny wymiar. Panele lamelowe HERO należy magazynować w ułożeniu na płasko, na równej powierzchni, w suchych i chłodnych warunkach, w wilgotności 40-60%. Produktów z MDF nie można narażać na działanie wysokich temperatur, wilgoci czy bezpośredni kontakt z wodą. Montaż odbywa się za pomocą kleju montażowego i kołków szybkiego montażu w szczelinach pod listwami lameli.

Panele lamelowe HERO wykonane są z MDF. Występują w dwóch wersjach – jako panel startowy oraz panel rozszerzeniowy. Oba panele składają się z dwóch elementów: płyty bazowej oraz lameli. Każdy z nich można zamówić w innej kolorystyce. Na cenę wpływa wybór koloru lameli.

Płyta bazowa zbudowana jest z MDF o grubości 16 mm.

Lamele montowane w płycie bazowej występują w różnych wymiarach i kształtach, w zależności od wybranego typu paneli lamelowych HERO.

Panel startowy montowany jest jako pierwszy element ściany dekoracyjnej. Zbudowany jest z płyty bazowej i 5 lameli, z czego skrajna lamela jest demontowana na potrzeby założenia jej w ostatnim panelu rozszerzeniowym jako zakończenie dekoracji.

Panel rozszerzeniowy zapewnia możliwość powielania dekoracji co 220 mm. Zbudowany jest z płyty bazowej i 4 lameli. Panele można docinać na wymiar w sposób zapewniający możliwość montażu lameli skrajnej z panelu startowego.

Panele lamelowe HERO występują w szerokiej gamie kolorystycznej. Mogą być w wersji jednokolorowej (ten sam kolor płyty bazowej i lameli) oraz dwukolorowej (kolor płyty bazowej różny od koloru lameli). Na cenę wpływa tylko wybór koloru lameli, kolor płyty bazowej dla ceny nie ma znaczenia.

W opakowaniu z lamelami dołączamy gratis okleinę z klejem, dającą możliwość ładnego wykończenia lameli, np. wokół wycięcia pod gniazda elektryczne. Termofilm może wydawać się różnym odcieniem niż kolor paneli dekoracyjnych, jednak po aplikacji pod wpływem ciepła okleina przyjmuje właściwą barwę.

WZORY PANELI LAMELOWYCH HERO

HERO 01

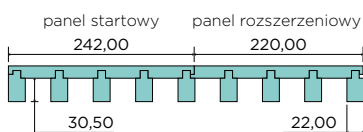

HERO 03

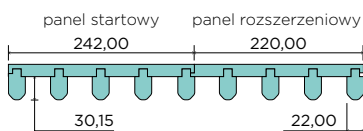

HERO 05

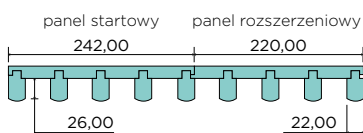

HERO 07

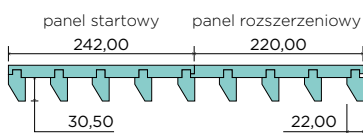

HERO 02

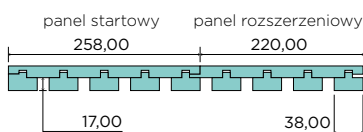

HERO 04

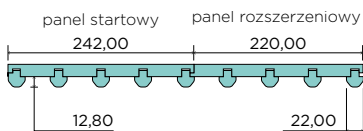

HERO 06

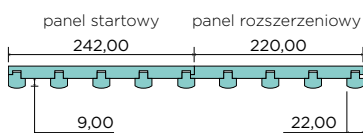

HERO 08

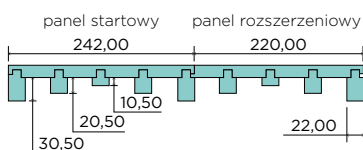

PANELE LAMELOWE HERO

DOSTĘPNE KOLORY:

GRUPA PP

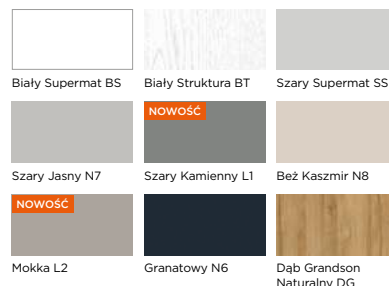

GRUPA CPL

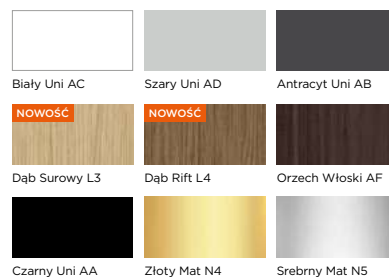

GRUPA CLPL

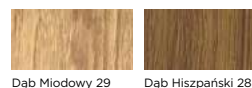

GRUPA FF

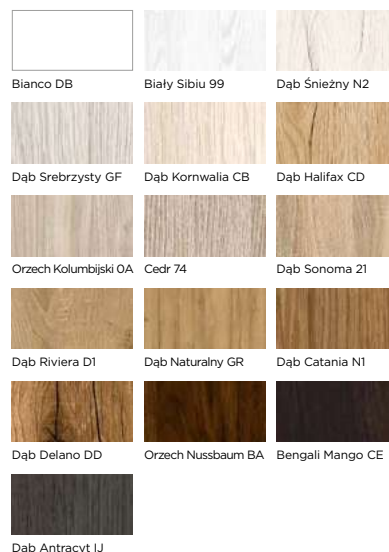

GRUPA LAK

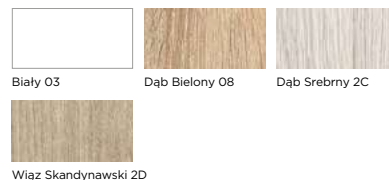

WIDEOINSTRUKCJA MONTAŻU PANELI

Zobacz film instruktażowy na naszym kanale YouTube i przekonaj się, jak samodzielnie w łatwy sposób możesz zamontować panele HERO.



HERO 01



MOCNY

Idealny na większe powierzchnie, głębokie lamele zawsze zapewnią piękny efekt gry światła i cienia.

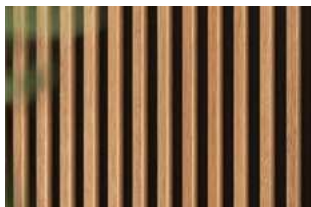

HERO 02



KLASYCZNY

Prosty w formie, stworzy uniwersalne tło dla każdej aranżacji wnętrza.



HERO 03



STONOWANY

Zaokrąglone lamele zmiękcza surową formę, zachowując pełną wyrazistość wykończenia.



HERO 04



SUBTELNY

Drobne półokrągłe lamele znakomicie wkomponują się w czystą formę wnętrza.



HERO 05



Niebanalna prostota to efekt głębokich lameli o przetłaczanych zaokrągleniach krawędziach.



HERO 06



Harmonijny układ lameli o przekroju grzybka w nienachalny sposób podkreśli styl każdego wnętrza.



HERO 07



Unikatowy kształt lameli ożywi każdą powierzchnię, a przy tym zdecydowanie poprawi akustykę pomieszczenia.



HERO 08



Z roztańczonymi lamelami o nieregularnej głębokości nigdy nie będzie nudno.



PANELE DEKORACYJNE **RYFLA** /

RYFLA-01, CPL Szary Uni-AD

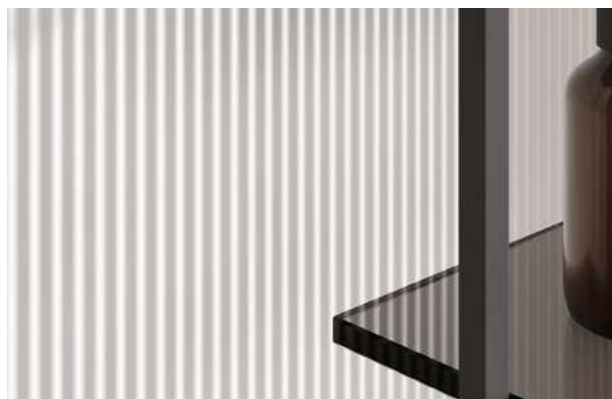

Miękko falowana powierzchnia pięknie domknie każdą oprawę pomieszczenia.



PANELE DEKORACYJNE RYFLA

Panel startowy montowany jest jako pierwszy element ściany dekoracyjnej, następnie wielokrotność paneli rozszerzeniowych, o szerokości 100 mm oraz na zakończenie panel końcowy. Możesz także użyć jako zakończenie panel rozszerzeniowy docięty do wymaganego wymiaru.

W opakowaniu z produktem dołączamy gratis okleinę z klejem, dającą możliwość ładnego wykończenia paneli, np. wokół wycięcia pod gniazda elektryczne. Termofilm może wydawać się w innym odcieniu niż kolor paneli dekoracyjnych, jednak po aplikacji pod wpływem ciepła okleina przyjmie właściwą barwę.

Zamawiając wymaganą liczbę paneli, należy uwzględnić panel startowy, panel końcowy oraz wielokrotność paneli rozszerzeniowych. Panele można docinać z długości na dowolny wymiar.

Należy je magazynować w ułożeniu na płasko, na równej powierzchni, w suchych i chłodnych warunkach, w wilgotności 40-60%.

Produktów z MDF nie można narażać na działanie wysokich temperatur, wilgoci czy bezpośredni kontakt z wodą.

Montaż odbywa się za pomocą kleju montażowego i kołków szybkiego montażu wkręcanych w pióra paneli poprzez uprzednio nawiercone otwory.

CENNIK PANELI RYFLA w zł netto (brutto)

Grupa kolorystyczna	Panel startowy lub panel rozszerzeniowy lub panel końcowy
CPL, CLPL	160,00 (196,80)
FF, LAK	125,00 (153,75)

DOSTĘPNE WYMIARY

Panele dekoracyjne RYFLA są produkowane na długość 2750 mm. Panel startowy ma szer. 111 mm, panel rozszerzeniowy szer. 100 mm, a panel końcowy 110 mm.

KONSTRUKCJA I WYPOSAŻENIE

Panele dekoracyjne RYFLA wykonane są z MDF. Występują w trzech wersjach - jako panel startowy, panel rozszerzeniowy oraz panel końcowy.

RYFLA 01

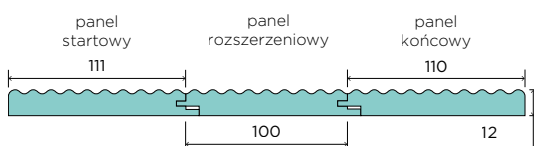

DOSTĘPNE KOLORY:

GRUPA CPL

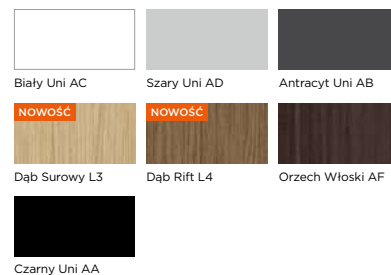

GRUPA CLPL



GRUPA FF

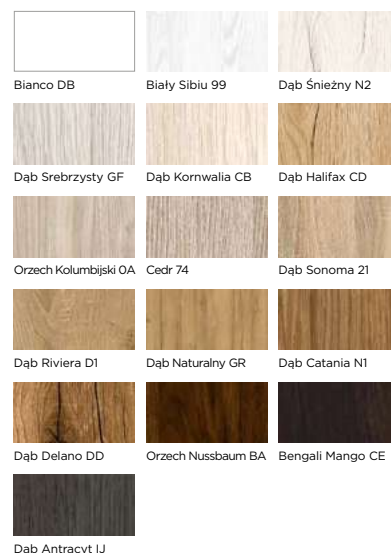

GRUPA LAK

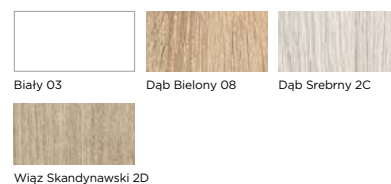

Rozumiemy, że każde wnętrze jest wyjątkowe i wymaga wyjątkowych rozwiązań, dlatego tworzymy produkty dopasowane do Twoich potrzeb.

Jeśli do wykończenia aranżacji potrzebujesz nietypowe listwy przypodłogowe, np. takie, aby cała grubość paneli wspierała się na listwie lub listwy zwieńczające panele ścienne, wykonamy je dla Ciebie na indywidualne zamówienie.

Napisz do nas! info@vivento.pl



KLAMKI SZYLD DZIELONY KWADRAT

W przypadku montażu klamek spoza oferty VIVENTO zalecamy zamówienie skrzydła drzwiowego z zamkiem bez dolnego otworu.



VENA



DOSTĘPNE KOLORY:



mosiądz satyna

nikiel satyna

czarny

Grubość szyldu klamki: 6 mm	Cena w zł: netto (brutto)	
	nikiel satyna, czarny	mosiądz satyna
klamka	75,00 (92,25)	90,00 (110,70)
szyld dolny - klucz	38,00 (46,74)	46,00 (56,58)
szyld dolny - wkładka	38,00 (46,74)	46,00 (56,58)
szyld dolny - WC	53,00 (65,19)	72,00 (88,56)

PERGO



DOSTĘPNE KOLORY:



czarny

Grubość szyldu klamki: 10 mm	Cena w zł: netto (brutto)
klamka	150,00 (184,50)
szyld dolny - klucz	50,00 (61,50)
szyld dolny - wkładka	50,00 (61,50)
szyld dolny - WC	60,00 (73,80)

ARCO



DOSTĘPNE KOLORY:



nikiel szczotkowany

mosiądz antyczny

satyna grafitowa

Grubość szyldu klamki: 11 mm	Cena w zł: netto (brutto)
klamka	78,00 (95,94)
szyld dolny - klucz	30,00 (36,90)
szyld dolny - wkładka	30,00 (36,90)
szyld dolny - WC	42,00 (51,66)

MAGNI



DOSTĘPNE KOLORY:



chrom satynowy

złoty różowy satynowy

czarny struktura

czarny

Grubość szyldu klamki: 6 mm	Cena w zł: netto (brutto)		
	chrom satynowy	złoty różowy satynowy	czarny struktura, czarny matowy
klamka	125,00 (153,75)	125,00 (153,75)	100,00 (123,00)
szyld dolny - klucz	30,00 (36,90)	40,00 (49,20)	30,00 (36,90)
szyld dolny - wkładka	30,00 (36,90)	40,00 (49,20)	30,00 (36,90)
szyld dolny - WC	50,00 (61,50)	65,00 (79,95)	50,00 (61,50)

FELICE FIT



DOSTĘPNE KOLORY:



czarny

brąz satyna

złoty PVD

Grubość szyldu klamki: 6 mm	Cena w zł: netto (brutto)	
	czarny, brąz satyna	złoty PVD
klamka	400,00 (492,00)	430,00 (528,90)
szyld dolny - klucz	110,00 (135,30)	110,00 (135,30)
szyld dolny - wkładka	110,00 (135,30)	110,00 (135,30)
szyld dolny - WC	150,00 (184,50)	160,00 (196,80)

ERGO PRO



DOSTĘPNE KOLORY:



czarny

Grubość szyldu klamki: 10 mm	Cena w zł: netto (brutto)
klamka	55,00 (67,65)
szyld dolny - klucz	35,00 (43,05)
szyld dolny - wkładka	35,00 (43,05)
szyld dolny - WC	45,00 (55,35)

KLAMKI SZYLD DZIELONY KWADRAT

MODERN FIT



DOSTĘPNE KOLORY:



Grubość szyldu klamki: 6 mm	Cena w zł: netto (brutto)	
	chrom błyszczący, czarny, nikiel matowy, złoty anoda	złoty błyszczący
klamka	80,00 (98,40)	100,00 (123,00)
szyld dolny - klucz	50,00 (61,50)	50,00 (61,50)
szyld dolny - wkładka	50,00 (61,50)	50,00 (61,50)
szyld dolny - WC	60,00 (73,80)	60,00 (73,80)

CASCADE



DOSTĘPNE KOLORY:



Grubość szyldu klamki: 11 mm	Cena w zł: netto (brutto)	
	klamka	78,00 (95,94)
szyld dolny - klucz	30,00 (36,90)	
szyld dolny - wkładka	30,00 (36,90)	
szyld dolny - WC	42,00 (51,66)	

SPY Q FIT



DOSTĘPNE KOLORY:



Grubość szyldu klamki: 10 mm	Cena w zł: netto (brutto)
klamka	220,00 (270,60)
szyld dolny - klucz	100,00 (123,00)
szyld dolny - wkładka	100,00 (123,00)
szyld dolny - WC	132,00 (162,36)

SISO



DOSTĘPNE KOLORY:

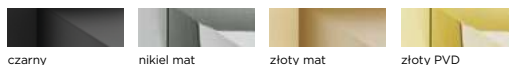

Grubość szyldu klamki: 6 mm	Cena w zł: netto (brutto)	
	czarny, nikiel mat	złoty mat, złoty PVD
klamka	180,00 (221,40)	200,00 (246,00)
szyld dolny - klucz	60,00 (73,80)	75,00 (92,25)
szyld dolny - wkładka	60,00 (73,80)	75,00 (92,25)
szyld dolny - WC	105,00 (129,15)	120,00 (147,60)

SPIGOLA SK

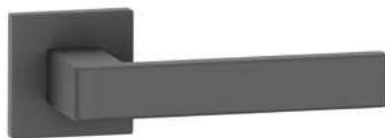

DOSTĘPNE KOLORY:



Grubość szyldu klamki: 10 mm	Cena w zł: netto (brutto)	
	antracyt, chrom matowy, czarny	chrom błyszczący
klamka	200,00 (246,00)	210,00 (258,30)
szyld dolny - klucz	82,00 (100,86)	82,00 (100,86)
szyld dolny - wkładka	82,00 (100,86)	82,00 (100,86)
szyld dolny - WC	125,00 (153,75)	125,00 (153,75)

EUFORIO FIT



DOSTĘPNE KOLORY:



Grubość szyldu klamki: 10 mm	Cena w zł: netto (brutto)
klamka	160,00 (196,80)
szyld dolny - klucz	110,00 (135,30)
szyld dolny - wkładka	110,00 (135,30)
szyld dolny - WC	150,00 (184,50)

KLAMKI SZYLD DZIELONY KWADRAT

EVER FIT



DOSTĘPNE KOLORY:



Grubość szyldu klamki: 6 mm	Cena w zł: netto (brutto)		
	chrom satyna, chrom	antracyt, czarny	złoty PVD
klamka	320,00 (393,60)	330,00 (405,90)	360,00 (442,80)
szyld dolny - klucz	100,00 (123,00)	110,00 (135,30)	110,00 (135,30)
szyld dolny - wkładka	100,00 (123,00)	110,00 (135,30)	110,00 (135,30)
szyld dolny - WC	132,00 (162,36)	150,00 (184,50)	160,00 (196,80)

LOANA



DOSTĘPNE KOLORY:



Grubość szyldu klamki: 10 mm	Cena w zł: netto (brutto)
klamka z blokadą na rękojeści	400,00 (492,00)
klamka IP44 bez blokady na rękojeści	400,00 (492,00)

CLASS



DOSTĘPNE KOLORY:

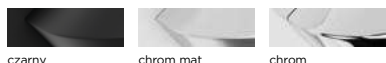

Grubość szyldu klamki: 10 mm	Cena w zł: netto (brutto)
klamka	270,00 (332,10)
szyld dolny - klucz	85,00 (104,55)
szyld dolny - wkładka	85,00 (104,55)
szyld dolny - WC	130,00 (159,90)

VINCI Q FIT



DOSTĘPNE KOLORY:



Grubość szyldu klamki: 6 mm	Cena w zł: netto (brutto)	
	chrom szczotkowany, antracyt, czarny	złoty PVD
klamka	250,00 (307,50)	290,00 (356,70)
szyld dolny - klucz	110,00 (135,30)	110,00 (135,30)
szyld dolny - wkładka	110,00 (135,30)	110,00 (135,30)
szyld dolny - WC	150,00 (184,50)	160,00 (196,80)

LIVORNO FIT

Zamawiając klamkę na szyldzie prostokątnym zalecamy zamówienie opcji zamka bez dolnego otworu



DOSTĘPNE KOLORY:

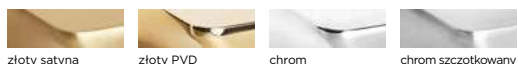

Grubość szyldu klamki: 6 mm	Cena w zł: netto (brutto)	
	chrom, chrom szczotkowany	złoty satyna, złoty PVD
klamka	490,00 (602,70)	520,00 (639,60)
szyld dolny - klucz	100,00 (123,00)	110,00 (135,30)
szyld dolny - wkładka	100,00 (123,00)	110,00 (135,30)
szyld dolny - WC	140,00 (172,20)	200,00 (246,00)

GAŁKI KWADRATOWE

W przypadku montażu gałki do drzwi z elektrozaczepem należy zamówić gałkę stałą.

Q FIT



DOSTĘPNE KOLORY:

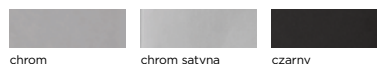

Grubość szyldu klamki: 10 mm	Cena w zł: netto (brutto)
gałka (1 szt.)	210,00 (258,30)
szyld dolny - klucz	105,00 (129,15)
szyld dolny - wkładka	105,00 (129,15)
szyld dolny - WC	150,00 (184,50)

KLAMKI SZYLD DZIELONY KWADRAT

KVADRAT 1701 **PPOŻ.**



KVADRAT 1703 **PPOŻ.**



KVADRAT 1704 **PPOŻ.**



KLAMKI PPOŻ.

Zamawiając klamki PPOŻ., należy określić grubość skrzydła drzwiowego w celu dopasowania odpowiedniego zestawu montażowego.

DOSTĘPNE KOLORY:



stal nierdzewna

Grubość szyldu klamki: 9 mm	Cena w zł: netto (brutto)
klamka 1701	170,00 (209,10)
klamka 1703	220,00 (270,60)
klamka 1704	190,00 (233,70)
szyld dolny - klucz	62,00 (76,26)
szyld dolny - wkładka	85,00 (104,55)
szyld dolny - WC 4x4	155,00 (190,65)
szyld dolny - WC wolne/zajęte	155,00 (190,65)



KLAMKI SZYLD DZIELONY OKRĄGŁY

OVAL 1701 **PPOŻ.**



OVAL 1704 **PPOŻ.**



KLAMKI PPOŻ.

Zamawiając klamki PPOŻ., należy określić grubość skrzydła drzwiowego w celu dopasowania odpowiedniego zestawu montażowego.

DOSTĘPNE KOLORY:



stal nierdzewna

Grubość szyldu klamki: 9 mm	Cena w zł: netto (brutto)
klamka OVAL 1701	150,00 (184,50)
klamka OVAL 1704	150,00 (184,50)
szyld dolny - klucz	33,00 (40,59)
szyld dolny - wkładka	33,00 (40,59)
szyld dolny - WC	125,00 (153,75)
szyld dolny - WC wolne/zajęte	125,00 (153,75)

GAŁKI OKRĄGŁE

W przypadku montażu gałki do drzwi z elektrozaczepem należy zamówić gałkę stałą.

FIT



DOSTĘPNE KOLORY:



chrom

chrom satyna

czarny

Grubość szyldu klamki: 6 mm	Cena w zł: netto (brutto)
gałka (1 szt.)	210,00 (258,30)
szyld dolny - klucz	110,00 (135,30)
szyld dolny - wkładka	110,00 (135,30)
szyld dolny - WC	150,00 (184,50)

JULIA FIT



DOSTĘPNE KOLORY:



miedź satyna

złoty satyna

złoty PVD

Grubość szyldu klamki: 10 mm	Cena w zł: netto (brutto)
klamka	390,00 (479,70)
szyld dolny - klucz	110,00 (135,30)
szyld dolny - wkładka	110,00 (135,30)
szyld dolny - WC	160,00 (196,80)

ADULAR



DOSTĘPNE KOLORY:



nikiel szczotkowany

mosiądz antyczny

Grubość szyldu klamki: 10 mm	Cena w zł: netto (brutto)
klamka	55,00 (67,65)
szyld dolny - klucz	25,00 (30,75)
szyld dolny - wkładka	25,00 (30,75)
szyld dolny - WC	40,00 (49,20)

KLAMKI SZYLD DZIELONY OKRĄGŁY

CLASSICO



DOSTĘPNE KOLORY:



Grubość szyldu klamki: 11 mm	Cena w zł: netto (brutto)
klamka	62,00 (76,26)
szyld dolny - klucz	25,00 (30,75)
szyld dolny - wkładka	25,00 (30,75)
szyld dolny - WC	40,00 (49,20)

VINCI FIT



DOSTĘPNE KOLORY:



Grubość szyldu klamki: 6 mm	Cena w zł: netto (brutto)		
	chrom, chrom szczotkowany	antracyt, czarny	miedź satyna, złoty satyna, złoty PVD
klamka	230,00 (282,90)	240,00 (295,20)	260,00 (319,80)
szyld dolny - klucz	110,00 (135,30)	110,00 (135,30)	110,00 (135,30)
szyld dolny - wkładka	110,00 (135,30)	110,00 (135,30)	110,00 (135,30)
szyld dolny - WC	150,00 (184,50)	150,00 (184,50)	160,00 (196,80)

TELESTA



DOSTĘPNE KOLORY:



Grubość szyldu klamki: 6 mm	Cena w zł: netto (brutto)	
	chrom błyszczący, nikiel szczotkowany	czarny, czarny+chrom, czarny+różowe złoto, czarny+złoty satynowy
klamka	290,00 (356,70)	250,00 (307,50)
szyld dolny - klucz	65,00 (79,95)	65,00 (79,95)
szyld dolny - wkładka	65,00 (79,95)	65,00 (79,95)
szyld dolny - WC	75,00 (92,25)	75,00 (92,25)

VOLATIS



DOSTĘPNE KOLORY:



Grubość szyldu klamki: 11 mm	Cena w zł: netto (brutto)
klamka	62,00 (76,26)
szyld dolny - klucz	25,00 (30,75)
szyld dolny - wkładka	25,00 (30,75)
szyld dolny - WC	40,00 (49,20)

LIVIA FIT



DOSTĘPNE KOLORY:

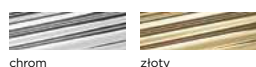

Grubość szyldu klamki: 11 mm	Cena w zł: netto (brutto)
klamka	470,00 (578,10)
szyld dolny - klucz	110,00 (135,30)
szyld dolny - wkładka	110,00 (135,30)
szyld dolny - WC	160,00 (196,80)

TESLA



DOSTĘPNE KOLORY:

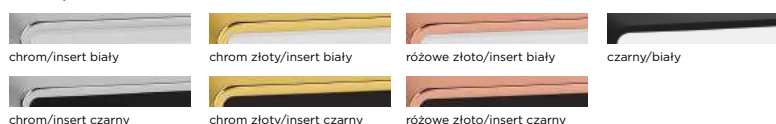

Grubość szyldu klamki: 10 mm	Cena w zł: netto (brutto)	
	chrom/biały, chrom/czarny	czarny/biały, złoty/czarny, złoty/biały, różowe złoto/biały, różowe złoto/czarny
klamka	140,00 (172,20)	170,00 (209,10)
szyld dolny - klucz	50,00 (61,50)	50,00 (61,50)
szyld dolny - wkładka	50,00 (61,50)	50,00 (61,50)
szyld dolny - WC	60,00 (73,80)	60,00 (73,80)

KLAMKI SZYLD DZIELONY OKRĄGŁY

ARIA



DOSTĘPNE KOLORY:

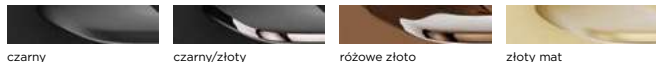

Grubość szyldu klamki: 6 mm	Cena w zł: netto (brutto)	
	czarna, różowe złoto, złoty mat	czarny/złoty
klamka	140,00 (172,20)	160,00 (196,80)
szyld dolny - klucz	75,00 (92,25)	75,00 (92,25)
szyld dolny - wkładka	75,00 (92,25)	75,00 (92,25)
szyld dolny - WC	120,00 (147,60)	120,00 (147,60)



LUNA



DOSTĘPNE KOLORY:

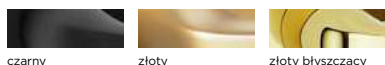

Grubość szyldu klamki: 6 mm	Cena w zł: netto (brutto)		
	czarna	złoty	złoty błyszczący
klamka	65,00 (79,95)	80,00 (98,40)	90,00 (110,70)
szyld dolny - klucz	50,00 (61,50)	50,00 (61,50)	50,00 (61,50)
szyld dolny - wkładka	50,00 (61,50)	50,00 (61,50)	50,00 (61,50)
szyld dolny - WC	60,00 (73,80)	60,00 (73,80)	60,00 (73,80)

IMIRA



DOSTĘPNE KOLORY:



Grubość szyldu klamki: 6 mm	Cena w zł: netto (brutto)	
	chrom połysk, nikiel szczotkowany	czarny
klamka	305,00 (375,15)	260,00 (319,80)
szyld dolny - klucz	65,00 (79,95)	65,00 (79,95)
szyld dolny - wkładka	65,00 (79,95)	65,00 (79,95)
szyld dolny - WC	75,00 (92,25)	75,00 (92,25)

ALMA



DOSTĘPNE KOLORY:

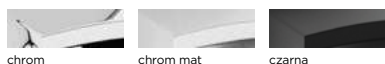

Grubość szyldu klamki: 11 mm	Cena w zł: netto (brutto)
klamka	240,00 (295,20)
szyld dolny - klucz	85,00 (104,55)
szyld dolny - wkładka	85,00 (104,55)
szyld dolny - WC	130,00 (159,90)

CASCADE FIT



DOSTĘPNE KOLORY:

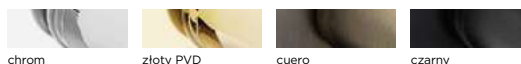

Grubość szyldu klamki: 6 mm	Cena w zł: netto (brutto)	
	chrom, czarny	złoty PVD, cuero
klamka	370,00 (455,10)	400,00 (492,00)
szyld dolny - klucz	100,00 (123,00)	110,00 (135,30)
szyld dolny - wkładka	100,00 (123,00)	110,00 (135,30)
szyld dolny - WC	132,00 (162,36)	160,00 (196,80)

KLAMKI SZYLD DŁUGI

CASCADE DS



DOSTĘPNE KOLORY:



Grubość szyldu klamki: 10 mm	Cena w zł: netto (brutto)
klamka klucz	70,00 (86,10)
klamka wkładka	70,00 (86,10)
klamka WC	90,00 (110,70)

ADULAR DS



DOSTĘPNE KOLORY:



Grubość szyldu klamki: 9,5 mm	Cena w zł: netto (brutto)
klamka klucz	57,00 (70,11)
klamka wkładka	57,00 (70,11)
klamka WC	72,00 (88,56)

ERGO DS

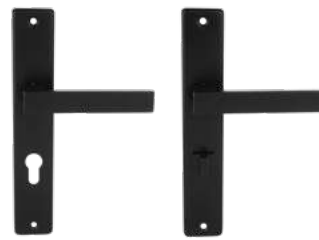

DOSTĘPNE KOLORY:



Grubość szyldu klamki: 10 mm	Cena w zł: netto (brutto)
klamka klucz	60,00 (73,80)
klamka wkładka	60,00 (73,80)
klamka WC	70,00 (86,10)



KLAMKI PPOŻ.

OLARIX 72 PPOŻ.



DOSTĘPNE KOLORY:



Grubość szyldu klamki: 8 mm	Cena w zł: netto (brutto)
klamka klucz	175,00 (215,25)
klamka wkładka	175,00 (215,25)
klamka WC	230,00 (282,90)



KLAMKI WEJŚCIOWE

XEN



DOSTĘPNE KOLORY:



Grubość szyldu klamki: 8 mm	Cena w zł: netto (brutto)
	inox, czarny
klamka	180,00 (221,40)
szyld górny	80,00 (98,40)

Rozstaw: 72 mm
Klasa antywłamaniowości: I KLASA

HAGA PLUS

w wersji z klamką lub uchwytem



DOSTĘPNE KOLORY:



Grubość szyldu klamki: 8 mm	Cena w zł: netto (brutto)	
	inox	czarny
klamka	260,00 (319,80)	230,00 (282,90)
szyld górny	90,00 (110,70)	110,00 (135,30)

Rozstaw: 72 mm
Klasa antywłamaniowości: BEZKLASOWA

PRESTIGE FLEX

w wersji z klamką lub uchwytem



DOSTĘPNE KOLORY:

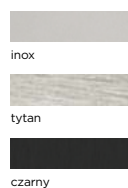

Grubość szyldu klamki: 12 mm	Cena w zł: netto (brutto)	
	inox, tytan	czarny
klamka	510,00 (627,30)	580,00 (713,40)
szyld górny	310,00 (381,30)	310,00 (381,30)

Rozstaw: 72 mm
Klasa antywłamaniowości: III KLASA

UCHWYTY

U01OK OKRĄGŁY



Kolor	Cena w zł netto (brutto)
chrom matowy, chrom błyszczący, czarny, patyna, złoty błyszczący, złoty matowy	40,00 (49,20) / kpl.

U03KW KWADRATOWY



Kolor	Cena w zł netto (brutto)
chrom matowy, chrom błyszczący, czarny, patyna, złoty błyszczący, złoty matowy	40,00 (49,20) / kpl.

U02OW OWALNY



Kolor	Cena w zł netto (brutto)
chrom matowy, chrom błyszczący, czarny, patyna, złoty błyszczący, złoty matowy	80,00 (98,40) / kpl.

U04PR PROSTOKĄTNY



Kolor	Cena w zł netto (brutto)
chrom matowy, chrom błyszczący, czarny, patyna, złoty błyszczący, złoty matowy	80,00 (98,40) / kpl.

CZARNY NAWIERZCHNIOWY DO DRZWI LOFT 32x228 (szt.)



Kolor	Cena w zł netto (brutto)
czarny	40,00 (49,20) / szt.



POCHWYTY

P05OK OKRĄGŁY



Kolor	Cena w zł netto (brutto)
chrom matowy, chrom błyszczący, czarny, patyna, złoty błyszczący, złoty matowy	90,00 (110,70) / kpl.

P06KW KWADRATOWY



Kolor	Cena w zł netto (brutto)
chrom matowy, chrom błyszczący, czarny, patyna, złoty błyszczący, złoty matowy	90,00 (110,70) / kpl.

AKCESORIA

VIVENTO CLEANER

Profesjonalny zestaw do czyszczenia, odświeżania i regeneracji powierzchni drzwi.

W skład zestawu PREMIUM DOOR CARE wchodzi 2 preparaty o pojemności 250 ml: VIVENTO Door Cleaner oraz VIVENTO Door Refresher.



PREMIUM DOOR CARE	Cena w zł netto (brutto)
VIVENTO Door Cleaner 250 ml VIVENTO Door Refresher 250 ml	99,00 (121,77) / kpl.

OGRANICZNIK KĄTA OTWARCIA

Zamontowany w górnej krawędzi skrzydła drzwiowego ogranicza otwarcie drzwi w zakresie od 0° do 120°, dzięki czemu nie ma potrzeby stosowania odbojników. Ogranicznik można zastosować w skrzydłach drzwiowych bezprzylgowych w systemach SIMPLE, SMART (BRILLIANT, ELEGANTE, PRESTIGE i BASIC), INVISIBLE oraz w skrzydłach przylgowych z kolekcji BASIC. Minimalna wymagana szerokość skrzydła to 720 mm, a maksymalna szerokość to 1110 mm.



Cena w zł netto (brutto)
650,00 (799,50)

SAMOZAMYKACZE I ELEKTROZACZEPY



GR200



ITS96



DES7



PPOŻ. 447 FIRE

Rodzaj	Kolor	PPOŻ.	Maks. waga skrzydła	Maks. szerokość skrzydła	Cena w zł netto (brutto)
samoamykacz nawierzchniowy Groom 200 z ramieniem	srebrny, biały, brązowy	PPOŻ.	100 kg	1250 mm	300,00 (369,00)
samoamykacz nawierzchniowy Groom 200 z ramieniem z blokadą	srebrny, biały, brązowy		100 kg	1250 mm	410,00 (504,30)
samoamykacz nawierzchniowy do drzwi dwuskrzydłowych GROOM 200 (2 szt.) z regulatorem zamykania (1 szt.)	srebrny, biały, brązowy	PPOŻ.	100 kg	1250 mm	1040,00 (1279,20)
samoamykacz wpuszczany ITS96 z szyną (lewy lub prawy)	srebrny	PPOŻ.	130 kg	1100 mm	970,00 (1193,10)
elektrozaczep DES7 symetryczny rewersyjny, 12 V, z blachą montażową	srebrny		-	-	245,00 (301,35)
elektrozaczep PPOŻ. 447 FIRE, awersyjny NC (podanie napięcia otwiera elektrozaczep), 6-12V AC/DC, 12V DC 100% ED lub 24V DC 100% ED	srebrny	PPOŻ.	-	-	1420,00 (1746,60)
elektrozaczep PPOŻ. RR 447 FIRE z kontaktem monitorującym stan zamknięcia drzwi, awersyjny NC (podanie napięcia otwiera elektrozaczep), 6-12V AC/DC, 12V DC 100% ED lub 24V DC 100% ED	srebrny	PPOŻ.	-	-	2500,00 (3075,00)
elektrozaczep PPOŻ. RR LUCKY FIRE 448 z kontaktem monitorującym stan zamknięcia drzwi, awersyjny NC (podanie napięcia otwiera elektrozaczep), 12-24V DC100%ED	srebrny	PPOŻ.			1850,00 (2275,50)

USZCZELKI



Rodzaj	Cena w zł netto (brutto)
do ościeżnicy stałej i regulowanej (z wyjątkiem ościeżnicy ZOS), biała, czarna, szara, beżowa, brązowa	10,00 (12,30) / m.b.
do ościeżnicy regulowanej ZOS, biała, czarna, szara, beżowa, brązowa	20,00 (24,60) / m.b.
do belki odbojowej, bezbarwna	20,00 (24,60) / m.b.

ODBOJE WOLNOSTOJĄCE



Kolor	Cena w zł netto (brutto)	
	Niski	Wysoki
nikiel, patyna, czarny	45,00 (55,35)	45,00 (55,35)

WKŁADKI PATENTOWE

odpowiednie do drzwi standardowych i ogniowych

PPOŻ.

DOSTĘPNE KOLORY:

- mosiądz
- nikiel



Wymiar	Cena w zł netto (brutto)	
	bez gałki	z gałką
25/25	39,00 (47,97)	-
28/36	52,00 (63,96)	63,00 (77,49)
30/30	48,00 (59,04)	59,00 (72,57)
30/40	56,00 (68,88)	71,00 (87,33)
30/45	60,00 (73,80)	72,00 (88,56)
30/50	65,00 (79,95)	76,00 (93,48)
30/60	73,00 (89,79)	-
35/30	-	66,00 (81,18)
35/35	56,00 (68,88)	68,00 (83,64)
35/40	60,00 (73,80)	72,00 (88,56)
35/45	65,00 (79,95)	76,00 (93,48)
35/50	69,00 (84,87)	80,00 (98,40)
35/55	73,00 (89,79)	85,00 (104,55)
40/40	73,00 (89,79)	76,00 (93,48)
40/50	73,00 (89,79)	85,00 (104,55)
45/45	73,00 (89,79)	85,00 (104,55)
45/55	82,00 (100,86)	93,00 (114,39)
Inne wymiary wkładek	wycena indywidualna	

ZESTAW WKŁADEK W SYSTEMIE JEDNEGO KLUCZA

W ZESTAWIE:

- 2 wkładki
- 5 indywidualnie numerowanych kluczy

DOSTĘPNE KOLORY:

- mosiądz
- nikiel



Wymiar	Cena w zł netto (brutto)	
	komplet dwóch wkładek	
26/45+G26/45 Wilka B	300,00 (369,00)	
26/45+G45/26 Wilka B	300,00 (369,00)	
30/35+G30/35	145,00 (178,35)	
30/35+G35/30	145,00 (178,35)	
30/40+G30/40	151,00 (185,73)	
30/40+G40/30	151,00 (185,73)	
30/45+G30/45	157,00 (193,11)	
30/45+G45/30	157,00 (193,11)	
35/40+G35/40	157,00 (193,11)	
35/40+G40/35	157,00 (193,11)	
40/40+G40/40	164,00 (201,72)	
Inne wymiary wkładek	wycena indywidualna	

JAK DOBRAĆ ODPOWIEDNI WYMIAR WKŁADKI PATENTOWEJ?

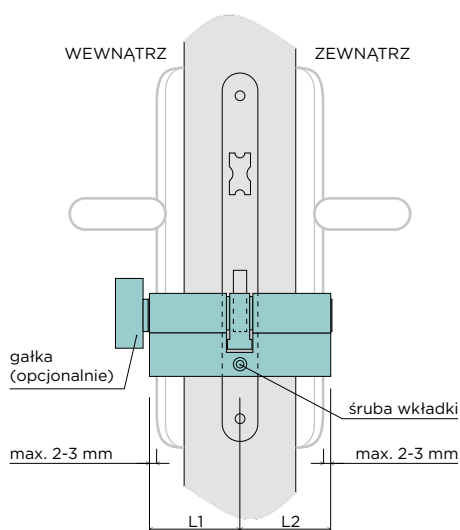

OZNACZENIA:

L1 - długość od środka zamka do krawędzi szyldu wewnętrznego

L2 - długość od środka zamka do krawędzi szyldu zewnętrznego

- Oś wkładki wskazuje śruba montażowa widoczna na każdym zamku od strony czoła drzwi.
- Długość wkładki należy dobrać tak, aby z każdej strony drzwi wkładka nie wystawała ponad tarcze o więcej niż 3 mm. Jeżeli decydujemy się na zakup wkładki z gałką należy pamiętać, że szczególnie ważne jest określenie po stronie którego wymiaru skrzydła ma być gałka.
- Wymiar od śruby wkładki do powierzchni skrzydła w zależności od rodzaju drzwi i systemu przedstawione zostały w poniższej tabeli. Do wskazanego wymiaru należy doliczyć grubość szyldu klamki.

RODZAJ DRZWI	RAMOWE	PLYTOWE SILENZIO 29	SOLID PLUS SILENZIO 32 SILENZIO 31	SILENZIO 46 SILENZIO 43 SILENZIO 42	SILENZIO HAL 32 PPOŻ. EI 30	PPOŻ. EI 60
PRZYLGOWE	26/12	26/14	32/14	43/46	28/22	31/29
BEZPRZYLGOWE	19/19	20/20				
REWERS		16/24				

Wymiar wkładki należy dobrać do drzwi w zależności od położenia zamka w skrzydle, rodzaju wkładki, grubości skrzydła drzwiowego oraz grubości szyldu klamki.

AKCESORIA

ZAMKI

Zamki mechaniczne jednoskokowe (otwierane na raz).
Zamki trzpieniowe dwuskokowe (otwierane na dwa razy).



zamek mechaniczny na klucz do drzwi przylgowych i bezprzylgowych SMART



zamek mechaniczny na wkładkę patentową do drzwi przylgowych i bezprzylgowych SMART



zamek mechaniczny z blokadą do drzwi przylgowych i bezprzylgowych SMART



zamek magnetyczny do drzwi bezprzylgowych SIMPLE oraz REWERS



zamek trzpieniowy dolny na wkładkę patentową do drzwi SOLID PLUS



zamek trzpieniowy górny na wkładkę patentową do drzwi SOLID PLUS



zamek hakowy do drzwi przesuwnych na klucz



zamek hakowy do drzwi przesuwnych na wkładkę patentową



zamek hakowy do drzwi przesuwnych z blokadą WC

Zamki jednoskokowe – rodzaje	Cena w zł netto (brutto)
zamek mechaniczny na klucz, z blokadą lub na wkładkę patentową, cynk biały	20,00 (24,60)
zamek mechaniczny na klucz, z blokadą lub na wkładkę patentową, nikiel	40,00 (49,20)
zamek hakowy na klucz lub na wkładkę patentową	180,00 (221,40)
zamek hakowy z blokadą	200,00 (246,00)
zamek magnetyczny	70,00 (86,10)
zamek trzpieniowy dolny na wkładkę patentową do drzwi SOLID PLUS	50,00 (61,50)
zamek trzpieniowy górny na wkładkę patentową do drzwi SOLID PLUS	40,00 (49,20)

OSŁONKI NA ZAWIASY



Kolor	Cena w zł netto (brutto)
brąz, chrom lakierowany, chrom satynowy, mosiądz, nikiel, czarna, biała (zbliżony do koloru RAL 9003)	9,00 (11,07) / 1 szt.

Do jednego zawiasu potrzebne są dwie sztuki osłonek
Dostępne wymiary:
Ø15 do wszystkich drzwi ELEGANTE, PRESTIGE i BASIC
Ø16 do drzwi SOLID PLUS i SILENZIO 32/31/29
Ø20 do drzwi SILENZIO HAL 32, PPOŻ. SILENZIO HAL 32 i SILENZIO 46/43/42

WIZJER PANORAMICZNY 200°



Kolor	Cena w zł netto (brutto)
chrom, satyna chrom, mosiądz, patyna, biały, czarny mat	150,00 (184,50)

INFORMACJE TECHNICZNE

SKRZYDŁO DRZWIOWE PRZYLGOWE

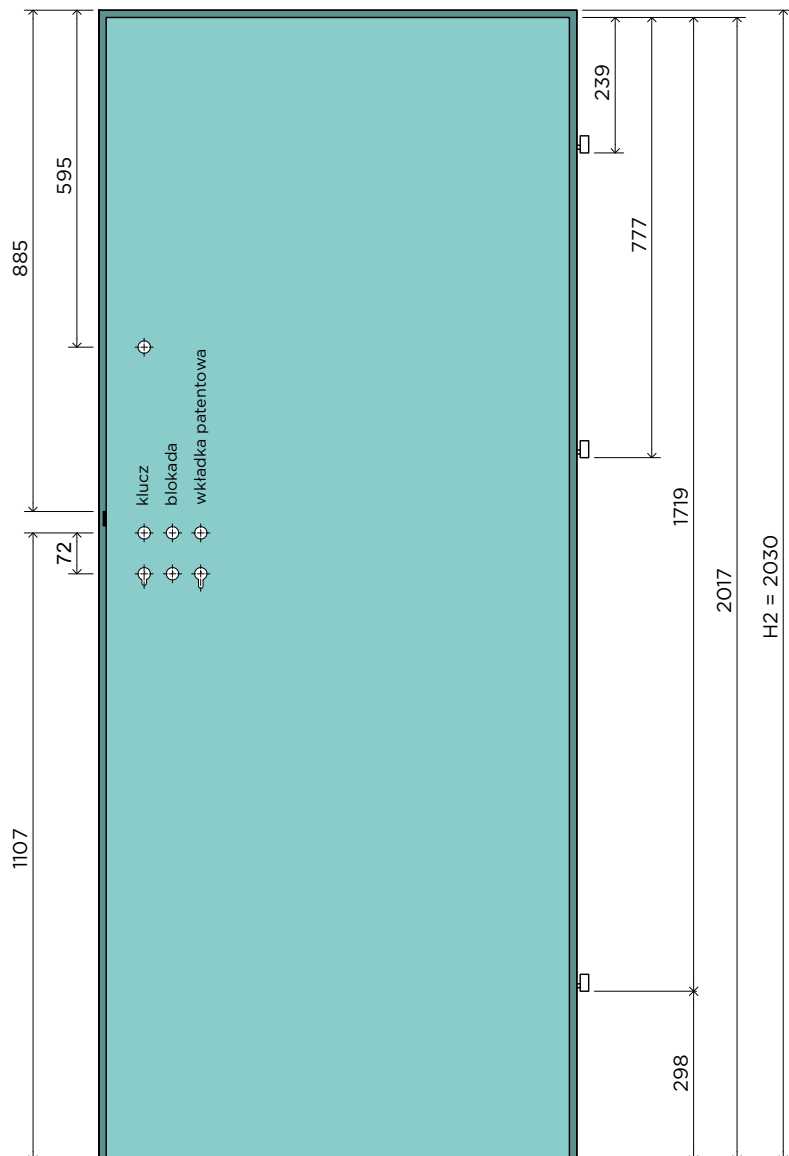

CENNA INFORMACJA



Podane wymiary dotyczą produktów standardowych. Jeśli zamawiasz drzwi o nietypowej wysokości, skrzydło jest skracane lub wydłużane wyłącznie od dołu, dlatego zaznacz opcję „zmiana położenia zamka i dolnego zawiasu”, aby klamka i zawiasy znajdowały się na wymaganej wysokości.

Szerokość	Szerokość w felcu skrzydła drzwiowego S1 w mm	Szerokość całkowita skrzydła drzwiowego S2 w mm
„60”	618	644
„70”	718	744
„80”	818	844
„90”	918	944
„100”	1018	1044
„110”	1118	1144

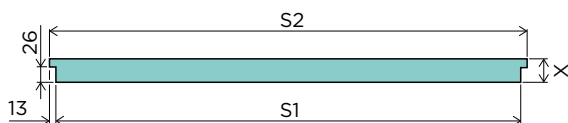

skrzydło przylgowe standardowe, felc 26

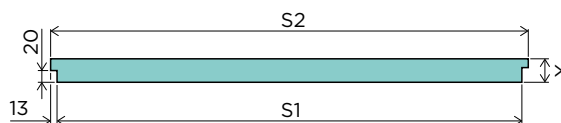

skrzydło przylgowe niestandardowe, felc 20 OPCJA

GRUBOŚĆ SKRZYDEŁ

BRILLIANT	X = 40
ELEGANTE	X = 38
PRESTIGE	X = 38
BASIC	X = 40
SILENZIO 29	X = 40
SOLID PLUS, SILENZIO 32, SILENZIO 31	X = 46
SILENZIO HAL 32	X = 50
PPOŻ. SILENZIO HAL 32 EI30	X = 50
PPOŻ. SILENZIO HAL 32 EI60	X = 60
SILENZIO 43, SILENZIO 42	X = 57
SILENZIO 46	X = 67

PRZEKRÓJ SKRZYDŁA BASIC ASTORIA

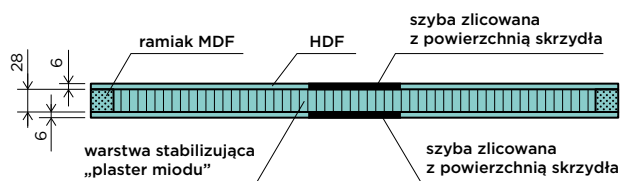

DRZWI PRZYLGOWE - JEDNOSKRZYDŁOWE

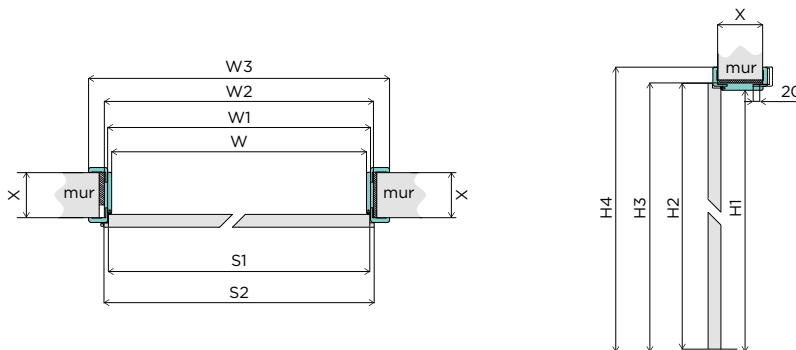

Ościeznica	Szer.	W	W1	W2	W3 60/80/100*	S1	S2	H1	H2	H3	H4 60/80/100*	W0	H0
stała drewniana 44	„60”	602	626	690	-	618	644	2017	2030	2061	-	710	2075
	„70”	702	726	790		718	744					810	
	„80”	802	826	890		818	844					910	
	„90”	902	926	990		918	944					1010	
	„100”	1002	1026	1090		1018	1044					1110	
	„110”	1102	1126	1190		1118	1144					1210	
stała drewniana 54	„60”	600	626	708	-	618	644	2017	2030	2071	-	730	2081
	„70”	700	726	808		718	744					830	
	„80”	800	826	908		818	844					930	
	„90”	900	926	1008		918	944					1030	
	„100”	1000	1026	1108		1018	1044					1130	
	„110”	1100	1126	1208		1118	1144					1230	
stała MDF	„60”	605	626	693	-	618	644	2019	2030	2063	-	710	2075
	„70”	705	726	793		718	744					810	
	„80”	805	826	893		818	844					910	
	„90”	905	926	993		918	944					1010	
	„100”	1005	1026	1093		1018	1044					1110	
	„110”	1105	1126	1193		1118	1144					1210	
Zabudowa Ościeżnicy Stalowej ZOS	„60”	570	626	594	736	618	644	2000	2030	2012	2083	594-600	2015
	„70”	670	726	694	836	718	744					694-700	
	„80”	770	826	794	936	818	844					794-800	
	„90”	870	926	894	1036	918	944					894-900	
	„100”	970	1026	994	1136	1018	1044					994-1000	
	„110”	1070	1126	1094	1236	1118	1144					1094-1100	
regulowana DIN, DUALE	„60”	603	626	647	745/785/825	618	644	2017	2030	2039	2088/2108/2128	687	2055
	„70”	703	726	747	845/885/925	718	744					787	
	„80”	803	826	847	945/985/1025	818	844					887	
	„90”	903	926	947	1045/1085/1125	918	944					987	
	„100”	1003	1026	1047	1145/1185/1225	1018	1044					1087	
	„110”	1103	1126	1147	1245/1285/1325	1118	1144					1187	

Ościeznica	Szer.	W	W1	W2	W4	W5	S1	S2	H1	H2	H3	H5	H6	W0	H0
SOLID PLUS regulowana drewniana 54	„60”	602	626	710	815	786	618	644	2017	2030	2071	2123	2109	730	2081
	„70”	702	726	810	915	886	718	744						830	
	„80”	802	826	910	1015	986	818	844						930	
	„90”	902	926	1010	1115	1086	918	944						1030	
	„100”	1002	1026	1110	1215	1186	1018	1044						1130	
	„110”	1102	1126	1210	1315	1286	1118	1144						1230	
SILENZIO regulowana drewniana 54	„60”	600	626	708	813	784	618	644	2017	2030	2071	2123	2109	730	2081
	„70”	700	726	808	913	884	718	744						830	
	„80”	800	826	908	1013	984	818	844						930	
	„90”	900	926	1008	1113	1084	918	944						1030	
	„100”	1000	1026	1108	1213	1184	1018	1044						1130	
	„110”	1100	1126	1208	1313	1284	1118	1144						1230	

Kolejne szerokości zwiększają wymiary szerokości skrzydła drzwiowego i ościeżnicy co 100 mm i podlegają dopłacie do ościeżnicy dwuskrzydłowej.

OZNACZENIA:

- W - szerokość ościeżnicy w świetle
- W1 - szerokość ościeżnicy w felcu
- W2 - szerokość zewnętrzna ościeżnicy
- W3 - szerokość ościeżnicy z opaskami (*dla ościeżnicy DIN szerokość z opaskami 60 mm, 80 mm oraz 100 mm)
- W4 - szerokość ościeżnicy z opaskami 60 mm od strony kątownika stałego
- W5 - szerokość ościeżnicy z opaskami 60 mm od strony kątownika ruchomego
- S1 - szerokość skrzydła drzwiowego w felcu
- S2 - szerokość całkowita skrzydła drzwiowego

- H1 - wysokość ościeżnicy w świetle
- H2 - wysokość skrzydła drzwiowego
- H3 - wysokość zewnętrzna ościeżnicy
- H4 - wysokość zewnętrzna ościeżnicy z opaskami (*dla ościeżnicy DIN wysokość z opaskami 60 mm, 80 mm oraz 100 mm)
- H5 - wysokość ościeżnicy z opaskami 60 mm od strony kątownika stałego
- H6 - wysokość ościeżnicy z opaskami 60 mm od strony kątownika ruchomego
- W0 - sugerowana szerokość otworu montażowego
- H0 - sugerowana wysokość otworu montażowego

DRZWI PRZYLGOWE - DWUSKRZYDŁOWE

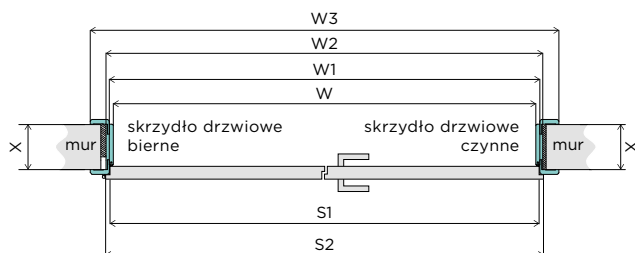

Ościeżnica	Szerokość	W	W1	W2	W3 60/80/100*	S2	H1	H2	H3	H4 60/80/100*	W0	H0
stała drewniana 44	„60”+„60”	1202	1226	1290		644+610	2017	2030	2061	-	1310	2075
	„70”+„60”	1302	1326	1390		744+610					1410	
	„70”+„70”, „80”+„60”	1402	1426	1490		744+710, 844+610					1510	
	„90”+„60”, „80”+„70”	1502	1526	1590	-	944+610, 844+710					1610	
	„80”+„80”, „90”+„70”	1602	1626	1690		844+810, 944+710					1710	
	„90”+„80”	1702	1726	1790		944+810					1810	
stała drewniana 54	„60”+„60”	1200	1226	1308		644+610	2017	2030	2071	-	1330	2081
	„70”+„60”	1300	1326	1408		744+610					1430	
	„70”+„70”, „80”+„60”	1400	1426	1508		744+710, 844+610					1530	
	„90”+„60”, „80”+„70”	1500	1526	1608	-	944+610, 844+710					1630	
	„80”+„80”, „90”+„70”	1600	1626	1708		844+810, 944+710					1730	
	„90”+„80”	1700	1726	1808		944+810					1830	
stała MDF	„60”+„60”	1205	1226	1293		644+610	2019	2030	2063	-	1310	2075
	„70”+„60”	1305	1326	1393		744+610					1410	
	„70”+„70”, „80”+„60”	1405	1426	1493		744+710, 844+610					1510	
	„90”+„60”, „80”+„70”	1505	1526	1593	-	944+610, 844+710					1610	
	„80”+„80”, „90”+„70”	1605	1626	1693		844+810, 944+710					1710	
	„90”+„80”	1705	1726	1793		944+810					1810	
Zabudowa Ościeżnicy Stalowej ZOS	„60”+„60”	1170	1226	1194	1336	644+610	2000	2030	2012	2083	1194-1200	2015
	„70”+„60”	1270	1326	1294	1436	744+610					1294-1300	
	„70”+„70”, „80”+„60”	1370	1426	1394	1536	744+710, 844+610					1394-1400	
	„90”+„60”, „80”+„70”	1470	1526	1494	1636	944+610, 844+710					1494-1500	
	„80”+„80”, „90”+„70”	1570	1626	1594	1736	844+810, 944+710					1594-1600	
	„90”+„80”	1670	1726	1694	1836	944+810					1694-1700	
regulowana DIN, DUALE	„60”+„60”	1203	1226	1247	1345/1385/1425	644+610	2017	2030	2039	2088/2108/2128	1307	2055
	„70”+„60”	1303	1326	1347	1445/1485/1525	744+610					1407	
	„70”+„70”, „80”+„60”	1403	1426	1447	1545/1585/1625	744+710, 844+610					1507	
	„90”+„60”, „80”+„70”	1503	1526	1547	1645/1685/1725	944+610, 844+710					1607	
	„80”+„80”, „90”+„70”	1603	1626	1647	1745/1785/1825	844+810, 944+710					1707	
	„90”+„80”	1703	1726	1747	1845/1885/1925	944+810					1807	

Ościeżnica	Szer.	W	W1	W2	W4	W5	S2	H1	H2	H3	H5	H6	W0	H0
SILENZIO regulowana drewniana 54	„60”+„60”	1200	1226	1308	1413	1384	644+610	2017	2030	2071	2123	2109	1330	2081
	„70”+„60”	1300	1326	1408	1513	1484	744+610						1430	
	„70”+„70”, „80”+„60”	1400	1426	1508	1613	1584	744+710, 844+610						1530	
	„90”+„60”, „80”+„70”	1500	1526	1608	1713	1684	944+610, 844+710						1630	
	„80”+„80”, „90”+„70”	1600	1626	1708	1813	1784	844+810, 944+710						1730	
	„90”+„80”	1700	1726	1808	1913	1884	944+810						1830	
„90”+„90”	1800	1826	1908	2013	1984	944+910	1930							

OZNACZENIA:

- W - szerokość ościeżnicy w świetle
- W1 - szerokość ościeżnicy w felcu
- W2 - szerokość zewnętrzna ościeżnicy
- W3 - szerokość ościeżnicy z opaskami (*dla ościeżnicy DIN szerokość z opaskami 60 mm, 80 mm oraz 100 mm)
- W4 - szerokość ościeżnicy z opaskami 60 mm od strony kątownika stałego
- W5 - szerokość ościeżnicy z opaskami 60 mm od strony kątownika ruchomego
- S1 - szerokość skrzydła drzwiowego w felcu
- S2 - szerokość całkowita skrzydła drzwiowego
- H1 - wysokość ościeżnicy w świetle
- H2 - wysokość skrzydła drzwiowego
- H3 - wysokość zewnętrzna ościeżnicy
- H4 - wysokość ościeżnicy z opaskami (*dla ościeżnicy DIN wysokość z opaskami 60 mm, 80 mm oraz 100 mm)
- H5 - wysokość ościeżnicy z opaskami 60 mm od strony kątownika stałego
- H6 - wysokość ościeżnicy z opaskami 60 mm od strony kątownika ruchomego
- W0 - sugerowana szerokość otworu montażowego
- H0 - sugerowana wysokość otworu montażowego

SKRZYDŁO DRZWIOWE **BEZPRZYLGOWE** W SYSTEMIE SMART W SYSTEMIE SIMPLE

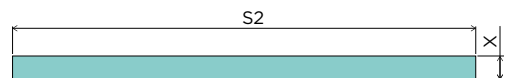
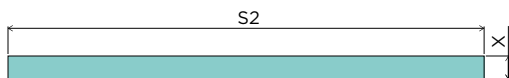
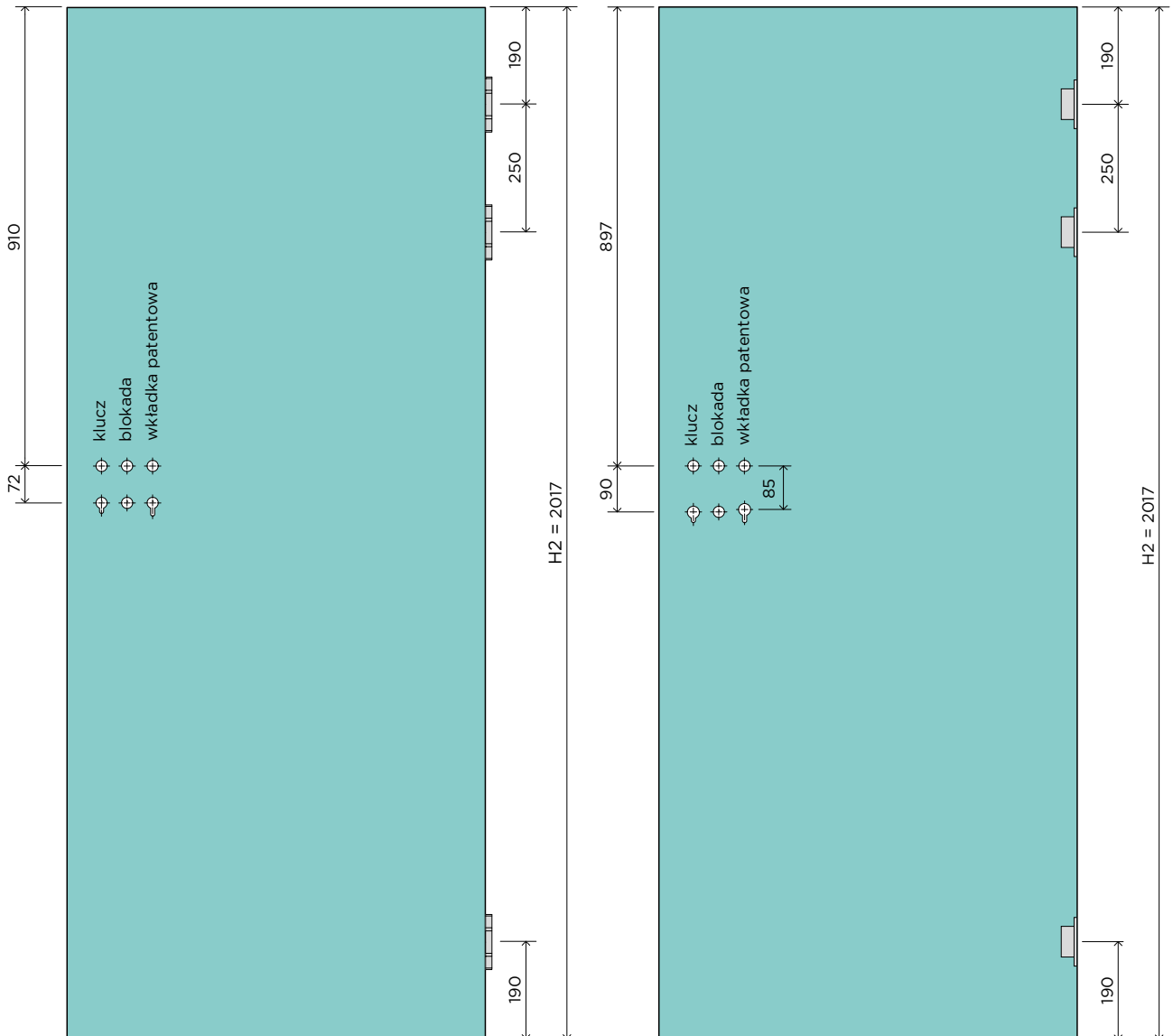

GRUBOŚĆ SKRZYDEŁ

BRILLIANT	X = 40
ELEGANTE	X = 38
PRESTIGE	X = 38
BASIC	X = 40
SOLID PLUS, SILENZIO 32/31	X = 46
SILENZIO HAL 32	X = 50
PPOŻ. SILENZIO HAL 32 EI30	X = 50
PPOŻ. SILENZIO HAL 32 EI60	X = 60

Szerokość	Szerokość całkowita skrzydła drzwiowego S2 w mm
„60”	618
„70”	718
„80”	818
„90”	918
„100”	1018
„110”	1118

CENNA INFORMACJA

Podane wymiary dotyczą produktów standardowych. Jeśli zamawiasz drzwi o nietypowej wysokości, skrzydło jest skracane lub wydłużane wyłącznie od dołu, dlatego zaznacz opcję „zmiana położenia zamka i dolnego zawiasu”, aby klamka i zawiasy znajdowały się na wymaganej wysokości.



DRZWI BEZPRZYLGOWE W SYSTEMIE SMART LUB SIMPLE - JEDNOSKRZYDŁOWE

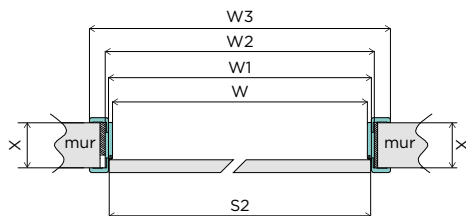

Ościeżnica	Szer.	W	W1	W2	W3 60/80/100*	S2	H1	H2	H3	H4 60/80/100*	W0	H0
stała drewniana 44	„60”	601	624	689	-	618	2017	2017	2061	-	710	2075
	„70”	701	724	789		718					810	
	„80”	801	824	889		818					910	
	„90”	901	924	989		918					1010	
	„100”	1001	1024	1089		1018					1110	
	„110”	1101	1124	1189		1118					1210	
stała drewniana 54	„60”	598	624	706	-	618	2017	2017	2071	-	730	2081
	„70”	698	724	806		718					830	
	„80”	798	824	906		818					930	
	„90”	898	924	1006		918					1030	
	„100”	998	1024	1106		1018					1130	
	„110”	1098	1124	1206		1118					1230	
stała MDF	„60”	601	624	689	-	618	2019	2017	2063	-	710	2075
	„70”	701	724	789		718					810	
	„80”	801	824	889		818					910	
	„90”	901	924	989		918					1010	
	„100”	1001	1024	1089		1018					1110	
	„110”	1101	1124	1189		1118					1210	
regulowana DIN	„60”	601	624	645	743/783/823	618	2017	2017	2039	2088/2108/2128	710	2055
	„70”	701	724	745	843/883/923	718					810	
	„80”	801	824	845	943/983/1023	818					910	
	„90”	901	924	945	1043/1083/1123	918					1010	
	„100”	1001	1024	1045	1143/1183/1223	1018					1110	
	„110”	1101	1124	1145	1243/1283/1323	1018					1210	

Ościeżnica	Szer.	W	W1	W2	W4	W5	S2	H1	H2	H3	H5	H6	W0	H0
SOLID PLUS regulowana drewniana 54	„60”	600	624	708	813	784	618	2017	2017	2071	2123	2109	730	2081
	„70”	700	724	808	913	884	718						830	
	„80”	800	824	908	1013	984	818						930	
	„90”	900	924	1008	1113	1084	918						1030	
	„100”	1000	1024	1108	1213	1184	1018						1130	
	„110”	1100	1124	1208	1313	1284	1118						1230	
SILENZIO regulowana drewniana 54	„60”	598	624	706	811	782	618	2017	2017	2071	2123	2109	730	2081
	„70”	698	724	806	911	882	718						830	
	„80”	798	824	906	1011	982	818						930	
	„90”	898	924	1006	1111	1082	918						1030	
	„100”	998	1024	1106	1211	1182	1018						1130	
	„110”	1098	1124	1206	1311	1282	1118						1230	

Kolejne szerokości zwiększają wymiary szerokości skrzydła drzwiowego i ościeżnicy co 100 mm i podlegają dopłacie do ościeżnicy dwuskrzydłowej.

OZNACZENIA:

- W - szerokość ościeżnicy w świetle
- W1 - szerokość ościeżnicy w felcu
- W2 - szerokość zewnętrzna ościeżnicy
- W3 - szerokość ościeżnicy z opaskami (*dla ościeżnicy DIN szerokość z opaskami 60 mm, 80 mm oraz 100 mm)
- W4 - szerokość ościeżnicy z opaskami 60 mm od strony kątownika stałego
- W5 - szerokość ościeżnicy z opaskami 60 mm od strony kątownika ruchomego
- S2 - szerokość całkowita skrzydła drzwiowego
- H1 - wysokość ościeżnicy w świetle
- H2 - wysokość skrzydła drzwiowego
- H3 - wysokość zewnętrzna ościeżnicy
- H4 - wysokość ościeżnicy z opaskami (*dla ościeżnicy DIN wysokość z opaskami 60 mm, 80 mm oraz 100 mm)
- H5 - wysokość ościeżnicy z opaskami 60 mm od strony kątownika stałego
- H6 - wysokość ościeżnicy z opaskami 60 mm od strony kątownika ruchomego
- W0 - sugerowana szerokość otworu montażowego
- H0 - sugerowana wysokość otworu montażowego

DRZWI BEZPRZYLGOWE W SYSTEMIE SMART LUB SIMPLE - DWUSKRZYDŁOWE

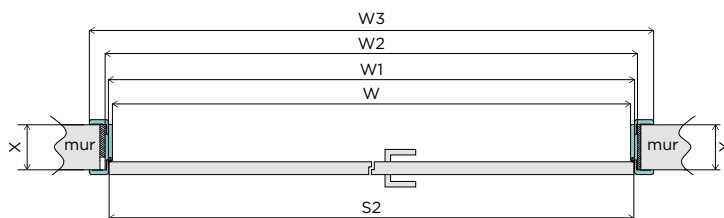

Ościeznica	Szerokość	W	W1	W2	W3 60/80/100*	S2	H1	H2	H3	H4 60/80/100*	W0	H0
stała drewniana 44	„60”+„60”	1235	1258	1323	-	631+631	2017	2017	2061	-	1345	2075
	„70”+„60”	1335	1358	1423		731+631					1445	
	„70”+„70”, „80”+„60”	1435	1458	1523		731+731, 831+631					1545	
	„90”+„60”, „80”+„70”	1535	1558	1623		931+631, 831+731					1645	
	„80”+„80”, „90”+„70”	1635	1658	1723		831+831, 931+731					1745	
	„90”+„80”	1735	1758	1823		931+831					1845	
„90”+„90”	1835	1858	1923	931+931	1945							
stała drewniana 54	„60”+„60”	1232	1258	1340	-	631+631	2017	2017	2071	-	1365	2081
	„70”+„60”	1332	1358	1440		731+631					1465	
	„70”+„70”, „80”+„60”	1432	1458	1540		731+731, 831+631					1565	
	„90”+„60”, „80”+„70”	1532	1558	1640		931+631, 831+731					1665	
	„80”+„80”, „90”+„70”	1632	1658	1740		831+831, 931+731					1765	
	„90”+„80”	1732	1758	1840		931+831					1865	
„90”+„90”	1832	1858	1940	931+931	1965							
stała MDF	„60”+„60”	1235	1258	1323	-	631+631	2019	2017	2063	-	1345	2075
	„70”+„60”	1335	1358	1423		731+631					1445	
	„70”+„70”, „80”+„60”	1435	1458	1523		731+731, 831+631					1545	
	„90”+„60”, „80”+„70”	1535	1558	1623		931+631, 831+731					1645	
	„80”+„80”, „90”+„70”	1635	1658	1723		831+831, 931+731					1745	
	„90”+„80”	1735	1758	1823		931+831					1845	
„90”+„90”	1835	1858	1923	931+931	1945							
regulowana DIN	„60”+„60”	1235	1258	1279	1377/1417/1457	631+631	2017	2017	2039	2088/2108/2128	1345	2055
	„70”+„60”	1335	1358	1379	1477/1517/1557	731+631					1445	
	„70”+„70”, „80”+„60”	1435	1458	1479	1577/1617/1657	731+731, 831+631					1545	
	„90”+„60”, „80”+„70”	1535	1558	1579	1677/1717/1757	931+631, 831+731					1645	
	„80”+„80”, „90”+„70”	1635	1658	1679	1777/1817/1857	831+831, 931+731					1745	
	„90”+„80”	1735	1758	1779	1877/1917/1957	931+831					1845	
„90”+„90”	1835	1858	1879	1977/2017/2057	931+931	1945						

Ościeznica	Szer.	W	W1	W2	W4	W5	S2	H1	H2	H3	H5	H6	W0	H0
SILENZIO regulowana drewniana 54	„60”+„60”	1232	1258	1340	1445	1416	631+831	2017	2017	2071	2123	2109	1360	2081
	„70”+„60”	1332	1358	1440	1545	1516	731+631						1460	
	„70”+„70”, „80”+„60”	1432	1458	1540	1645	1616	731+731, 831+631						1560	
	„90”+„60”, „80”+„70”	1532	1558	1640	1745	1716	931+631, 831+731						1660	
	„80”+„80”, „90”+„70”	1632	1658	1740	1845	1816	831+831, 931+731						1760	
	„90”+„80”	1732	1758	1840	1945	1916	931+831						1860	
„90”+„90”	1832	1858	1940	2045	2016	931+931	1960							

OZNACZENIA:

- W - szerokość ościeznicy w świetle
- W1 - szerokość ościeznicy w felcu
- W2 - szerokość zewnętrzna ościeznicy
- W3 - szerokość ościeznicy z opaskami (*dla ościeznicy DIN szerokość z opaskami 60 mm, 80 mm oraz 100 mm)
- W4 - szerokość ościeznicy z opaskami 60 mm od strony kątownika stałego
- W5 - szerokość ościeznicy z opaskami 60 mm od strony kątownika ruchomego
- S2 - szerokość całkowita skrzydła drzwiowego
- H1 - wysokość ościeznicy w świetle
- H2 - wysokość skrzydła drzwiowego
- H3 - wysokość zewnętrzna ościeznicy
- H4 - wysokość ościeznicy z opaskami (*dla ościeznicy DIN wysokość z opaskami 60 mm, 80 mm oraz 100 mm)
- H5 - wysokość ościeznicy z opaskami 60 mm od strony kątownika stałego
- H6 - wysokość ościeznicy z opaskami 60 mm od strony kątownika ruchomego
- W0 - sugerowana szerokość otworu montażowego
- H0 - sugerowana wysokość otworu montażowego

SKRZYDŁO DRZWIOWE PRZYLGĄ ODWRÓCONĄ W SYSTEMIE REWERS

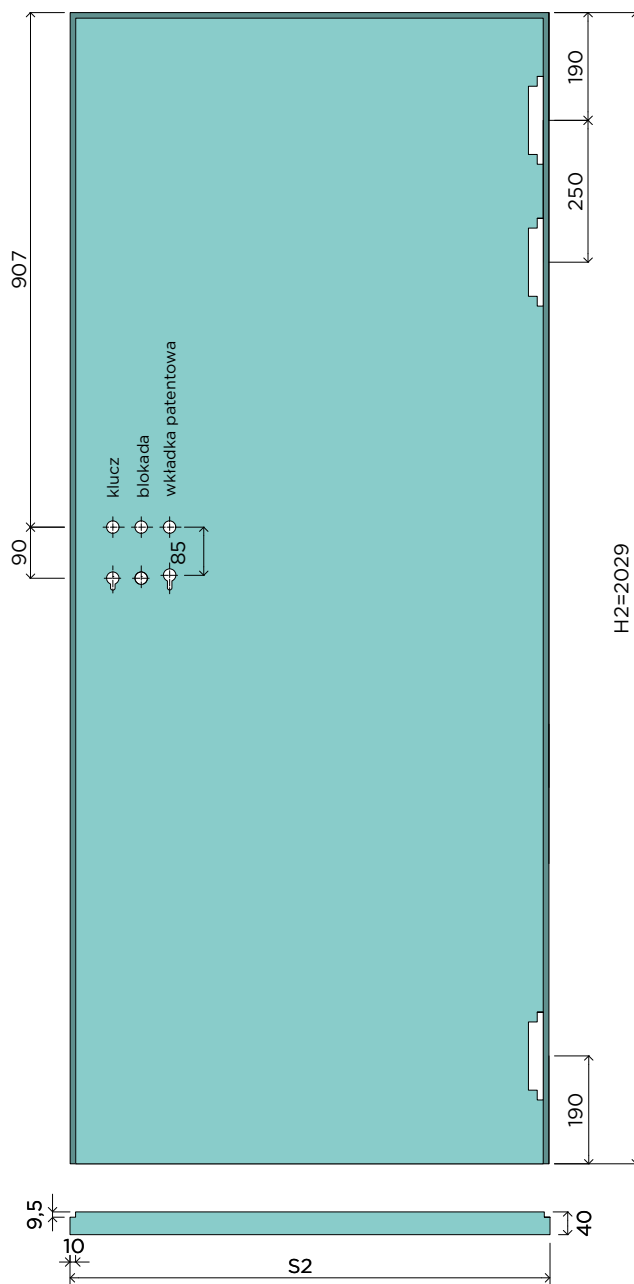

Szerokość	Szerokość całkowita skrzydła drzwiowego S2 w mm
„60”	644
„70”	744
„80”	844
„90”	944
„100”	1044
„110”	1144

CENNA INFORMACJA

Podane wymiary dotyczą produktów standardowych. Jeśli zamawiasz drzwi o nietypowej wysokości, skrzydło jest skracane lub wydłużane wyłącznie od dołu, dlatego zaznacz opcję „zmiana położenia zamka i dolnego zawiasu”, aby klamka i zawiasy znajdowały się na wymaganej wysokości.



DRZWI Z PRZYLGA ODWRÓCONĄ W SYSTEMIE REWERS – JEDNOSKRZYDŁOWE

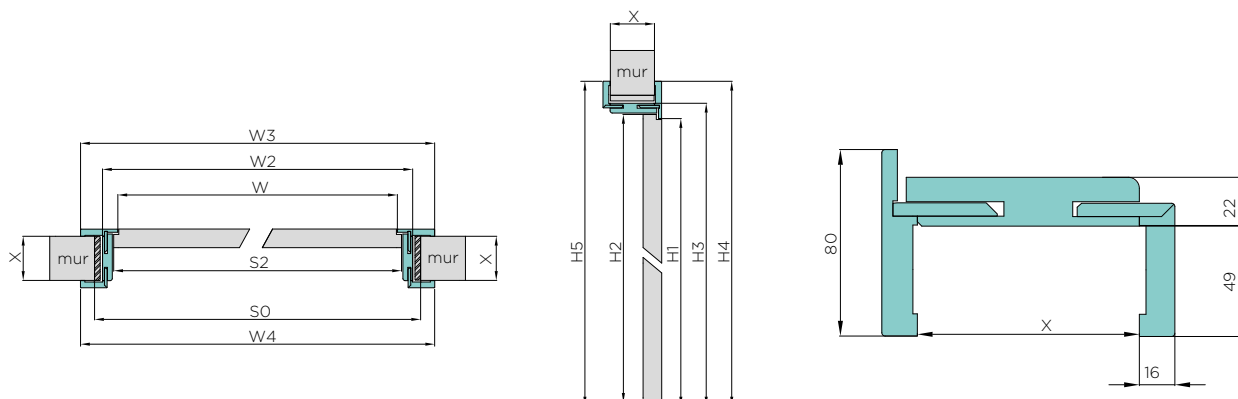

Ościeżnica	Szerokość	W	W2	W3	W4	S2	H1	H2	H3	H4	H5	S0	H0
regulowana DIN	„60”	631	699	791	773	644	2028	2029	2062	2108	2099	740	2075
	„70”	731	799	891	873	744						840	
	„80”	831	899	991	973	844						940	
	„90”	931	999	1091	1073	944						1040	
	„100”	1031	1099	1191	1173	1044						1140	
	„110”	1131	1199	1291	1273	1144						1240	

Kolejne szerokości zwiększają wymiary szerokości skrzydła drzwiowego i ościeżnicy co 100 mm i podlegają dopłacie do ościeżnicy dwuskrzydłowej.

Zakres regulacji	X
80-100	80
100-120	100
120-140	120
X - (X+20)	X

OZNACZENIA:

W - szerokość ościeżnicy w świetle
 W2 - szerokość zewnętrzna ościeżnicy
 W3 - szerokość ościeżnicy z opaskami stałymi od strony kątownika stałego
 W4 - szerokość ościeżnicy z opaskami od strony kątownika ruchomego
 S2 - szerokość całkowita skrzydła drzwiowego
 H1 - wysokość ościeżnicy w świetle

H2 - wysokość całkowita skrzydła drzwiowego
 H3 - wysokość zewnętrzna ościeżnicy
 H4 - wysokość ościeżnicy z opaskami stałymi od strony kątownika stałego
 H5 - wysokość ościeżnicy z opaskami od strony kątownika ruchomego
 S0 - sugerowana szerokość otworu montażowego
 H0 - sugerowana wysokość otworu montażowego

DRZWI UNIWERSALNE INVE

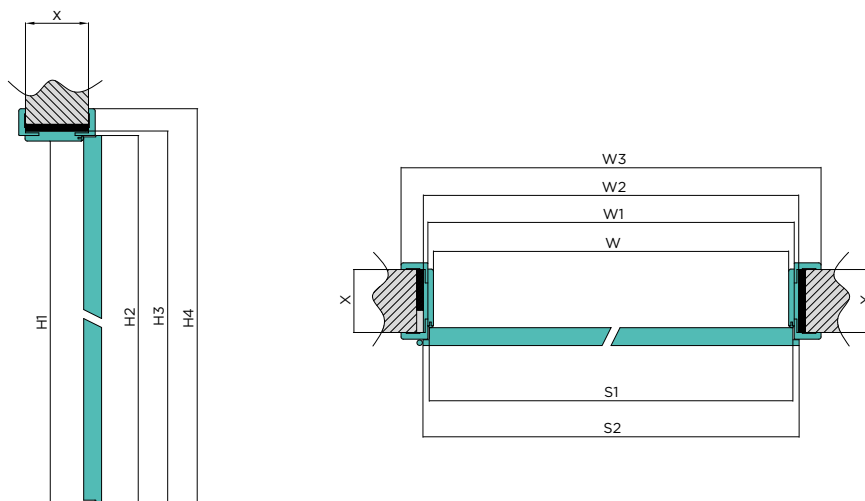

Ościeznica	Szerokość	W	W1	W2	W3	S1	S2	H1	H2	H3	H4	SO	HO
regulowana DIN w systemie INVE	„60”	603	626	647	745	618	644	2020	2024	2043	2092	687	2055
	„70”	703	726	747	845	718	744					787	
	„80”	803	826	847	945	818	844					887	
	„90”	903	926	947	1045	918	944					987	
	„100”	1003	1026	1047	1145	1018	1044					1087	
	„110”	1103	1126	1147	1245	1118	1144					1187	

Kolejne szerokości zwiększają wymiary szerokości skrzydła drzwiowego i ościeznicy co 100 mm i podlegają dopłacie do ościeznicy dwuskrzydłowej.

OZNACZENIA:

W - szerokość ościeznicy w świetle
 W1 - szerokość ościeznicy w felcu
 W2 - szerokość zewnętrzna ościeznicy
 W3 - szerokość ościeznicy z opaskami
 S1 - szerokość skrzydła drzwiowego w felcu
 S2 - szerokość całkowita skrzydła drzwiowego

H1 - wysokość ościeznicy w świetle
 H2 - wysokość całkowita skrzydła drzwiowego
 H3 - wysokość zewnętrzna ościeznicy
 H4 - wysokość ościeznicy z opaską
 SO - sugerowana szerokość otworu montażowego
 HO - sugerowana wysokość otworu montażowego

DRZWI ZLICOWANE ZE ŚCIANĄ INVISIBLE

DRZWI OTWIERANE NA ZEWNĄTRZ 180° - STANDARDOWE

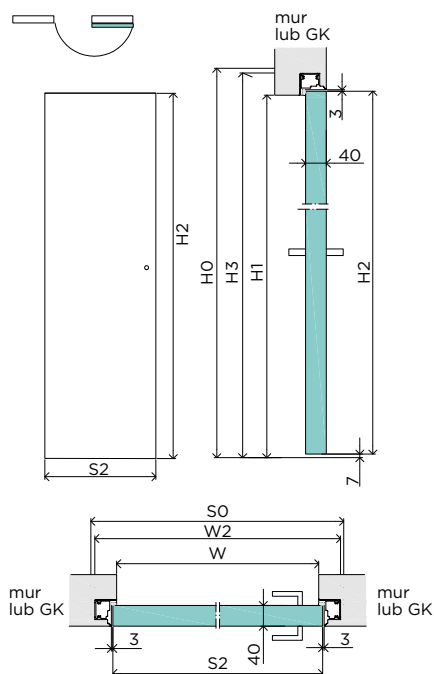

DRZWI OTWIERANE DO WEWNĄTRZ 90° - REWERSYJNE

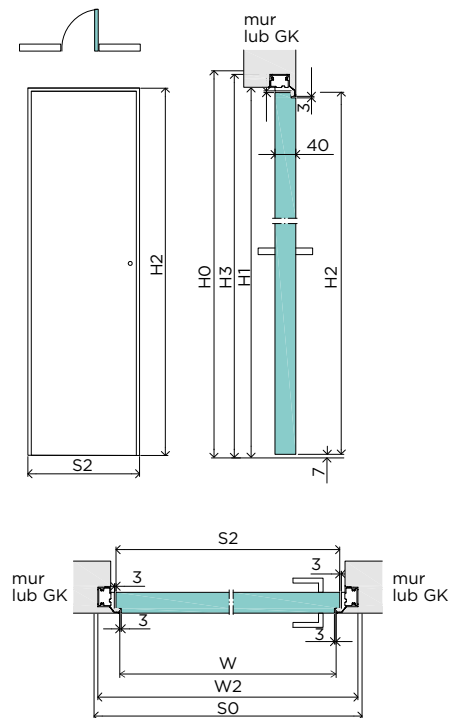

Rodzaj	H2	H0	H3	H1	Liczba zawiasów
Otwierane na zewnątrz 180° - standardowe	2020	2070	2060	2020	2
Otwierane do wewnątrz 90° - rewersyjne	2030	2080	2070	2030	2

Szerokość	S2	W0	W2	W	
				wewn. 90°	zewn. 180°
„60”	644	724	710	596	629
„70”	744	824	810	696	729
„80”	844	924	910	796	829
„90”	944	1024	1010	896	929
„100”	1044	1124	1110	996	1029
„110”	1144	1224	1210	1096	1129

Kolejne szerokości zwiększają wymiary szerokości skrzydła drzwiowego i ościeżnicy co 100 mm i podlegają dopłacie do ościeżnicy dwuskrzydłowej.

OZNACZENIA:

W - szerokość ościeżnicy w świetle
W2 - szerokość zewnętrzna ościeżnicy
S2 - szerokość całkowita skrzydła drzwiowego
H1 - wysokość ościeżnicy w świetle

H2 - wysokość skrzydła drzwiowego
H3 - wysokość zewnętrzna ościeżnicy
W0 - sugerowana szerokość otworu montażowego
H0 - sugerowana wysokość otworu montażowego

DRZWI WAHADŁOWE - SWING

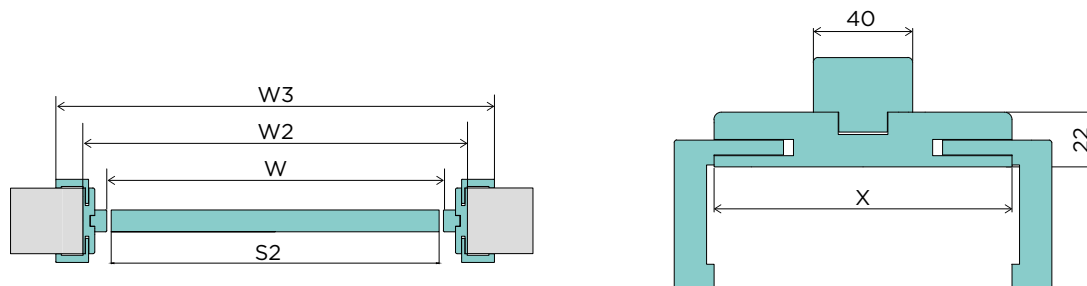

JEDNOSKRZYDŁOWE

Ościeżnica	Szerokość	W	W2	W3	S2	H1	H2	H3	H4	W0	H0
stała MDF	„60”	603	691	-	591	2019	2005	2063	-	710	2075
	„70”	703	791		691					810	
	„80”	803	891		791					910	
	„90”	903	991		891					1010	
stała drewniana 44	„60”	603	691	-	591	2017	2005	2061	-	710	2075
	„70”	703	791		691					810	
	„80”	803	891		791					910	
	„90”	903	991		891					1010	
regulowana DIN	„60”	603	691	789/829/869	591	2017	2005	2061	2110/2130/2150	710	2075
	„70”	703	791	889/929/969	691					810	
	„80”	803	891	989/1029/1069	791					910	
	„90”	903	991	1089/1129/1169	891					1010	

DWUSKRZYDŁOWE

Ościeżnica	Szerokość	W	W2	W3	S2	H1	H2	H3	H4	W0	H0
stała MDF	„60”	603	691	-	584 (292+292)	2019	2005	2063	-	710	2075
	„70”	703	791		684 (342+342)					810	
	„80”	803	891		784 (392+392)					910	
	„90”	903	991		884 (442+442)					1010	
	„100”	1003	1091		984 (492+492)					1110	
	„110”	1103	1191		1084 (542+542)					1210	
	„120”	1203	1291		1184 (592+592)					1310	
	„130”	1303	1391		1284 (642+642)					1410	
	„140”	1403	1491		1384 (692+692)					1510	
	„150”	1503	1591		1484 (742+742)					1610	
	„160”	1603	1691		1584 (792+792)					1710	
	„170”	1703	1791		1684 (842+842)					1810	
	„180”	1803	1891		1784 (892+892)					1910	
	stała drewniana 44	„60”	603		691					-	
„70”		703	791	684 (342+342)	810						
„80”		803	891	784 (392+392)	910						
„90”		903	991	884 (442+442)	1010						
„100”		1003	1091	984 (492+492)	1110						
„110”		1103	1191	1084 (542+542)	1210						
„120”		1203	1291	1184 (592+592)	1310						
„130”		1303	1391	1284 (642+642)	1410						
„140”		1403	1491	1384 (692+692)	1510						
„150”		1503	1591	1484 (742+742)	1610						
„160”		1603	1691	1584 (792+792)	1710						
„170”		1703	1791	1684 (842+842)	1810						
„180”		1803	1891	1784 (892+892)	1910						
regulowana DIN		„60”	603	691	789/829/869	584 (292+292)	2017	2005	2061		2110/2130/2150
	„70”	703	791	889/929/969	684 (342+342)	810					
	„80”	803	891	989/1029/1069	784 (392+392)	910					
	„90”	903	991	1089/1129/1169	884 (442+442)	1010					
	„100”	1003	1091	1189/1229/1269	984 (492+492)	1110					
	„110”	1103	1191	1289/1329/1369	1084 (542+542)	1210					
	„120”	1203	1291	1389/1429/1469	1184 (592+592)	1310					
	„130”	1303	1391	1489/1529/1569	1284 (642+642)	1410					
	„140”	1403	1491	1589/1629/1669	1384 (692+692)	1510					
	„150”	1503	1591	1689/1729/1769	1484 (742+742)	1610					
	„160”	1603	1691	1789/1829/1869	1584 (792+792)	1710					
	„170”	1703	1791	1889/1929/1969	1684 (842+842)	1810					
	„180”	1803	1891	1989/2029/2069	1784 (892+892)	1910					

OZNACZENIA:

W - szerokość ościeżnicy w świetle
 W2 - szerokość zewnętrzna ościeżnicy
 W3 - szerokość ościeżnicy z opaskami
 (*dla ościeżnicy DIN szerokość z opaskami 60 mm, 80 mm oraz 100 mm)
 S2 - szerokość całkowita skrzydła drzwiowego

H1 - wysokość ościeżnicy w świetle
 H2 - wysokość skrzydła drzwiowego
 H3 - wysokość zewnętrzna ościeżnicy
 H4 - wysokość ościeżnicy z opaskami
 (*dla ościeżnicy DIN wysokość z opaskami 60 mm, 80 mm oraz 100 mm)
 W0 - sugerowana szerokość otworu montażowego
 H0 - sugerowana wysokość otworu montażowego

Zakres regulacji	X
120-140	120
140-160	140
160-180	160
180-200	180
X - (X+20)	X maks. 300

DRZWI SKŁADANE - FOLD-P

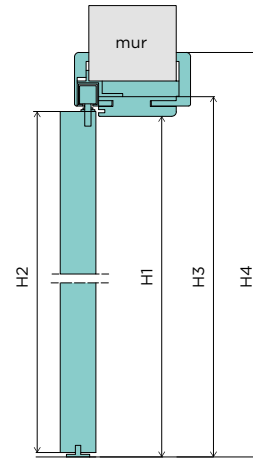
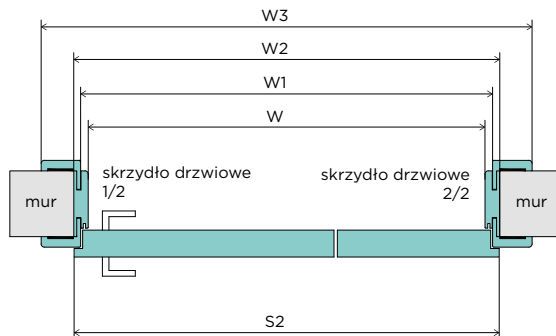

Ościeżnica	Szerokość	W	S2	W1	W2	W3 60/80/100	H1	H2	H3	H4 60/80/100	W0	H0
regulowana DIN	„70”	708	750 (499+249)	731	752	851/891/931	2017	2000	2039	2088/2108/2128	775	2062
	„80”	808	850 (566+282)	831	852	951/991/1031					875	
	„90”	908	950 (632+316)	931	952	1051/1091/1131					975	
	„100”	1008	1050 (699+349)	1031	1052	1151/1191/1231					1075	
	„110”	1108	1150 (766+382)	1131	1152	1251/1291/1331					1175	
	„120”	1208	1250 (832+416)	1231	1252	1351/1391/1431					1275	

OZNACZENIA:

W - szerokość ościeżnicy w świetle
 W1 - szerokość ościeżnicy w felcu
 W2 - szerokość zewnętrzna ościeżnicy
 W3 - szerokość zewnętrzna ościeżnicy z opaskami
 60 mm, 80 mm oraz 100 mm
 S2 - szerokość całkowita skrzydła drzwiowego
 H1 - wysokość ościeżnicy w świetle

H2 - wysokość skrzydła drzwiowego
 H3 - wysokość zewnętrzna ościeżnicy
 H4 - wysokość zewnętrzna ościeżnicy z opaskami
 60 mm, 80 mm oraz 100 mm
 W0 - sugerowana szerokość otworu montażowego
 H0 - sugerowana wysokość otworu montażowego

DRZWI PRZESUWNE Z UCHWYTEM I ZAMKIEM HAKOWYM

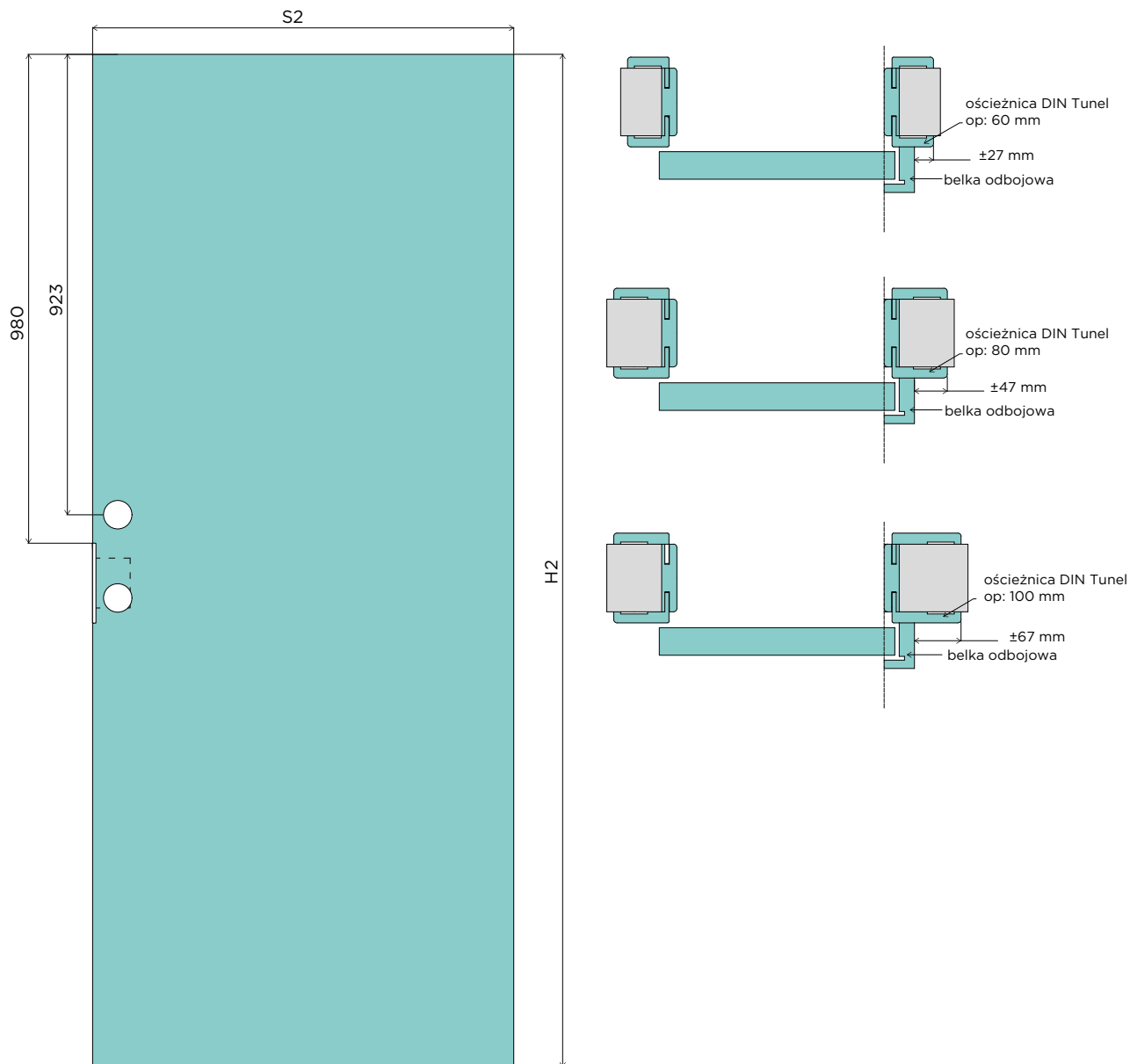

OZNACZENIA:

S2 - szerokość całkowita skrzydła drzwiowego
 H2 - wysokość całkowita skrzydła drzwiowego

DRZWI PRZESUWNE W SYSTEMIE NAŚCIENNYM

OPASKA 60 mm
H1 = 1990 mm

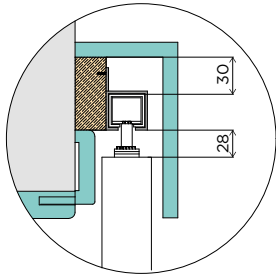
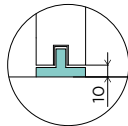
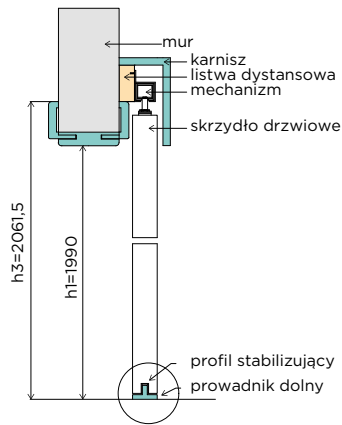

OPASKA 80 mm
H1=1990 mm

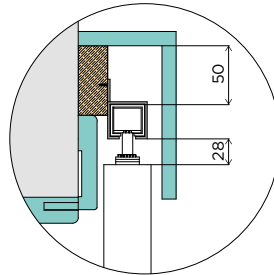
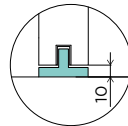
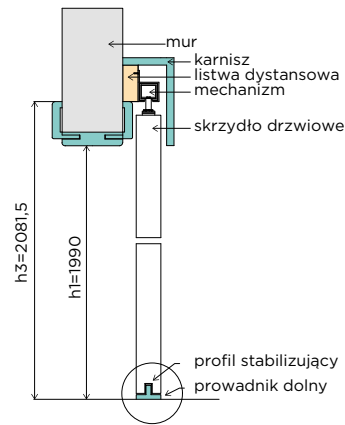

OPASKA 100 mm
H1=1970 mm

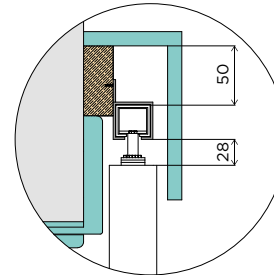
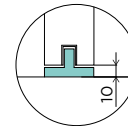
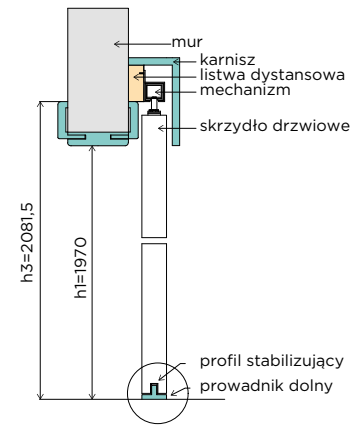

Szerokość	S2	S0	H2	Hcs	L
„60”	644	600	2030	2098-2103	1300
„70”	744	700			1500
„80”	844	800			1800
„90”	944	900			2000
„100”	1044	1000			2100
„110”	1144	1100			2300

OZNACZENIA:

- S2 - szerokość całkowita skrzydła drzwiowego
- S0 - szerokość otworu budowlanego
- H2 - wysokość całkowita skrzydła drzwiowego
- Hcs - wymiar całego systemu bez uchwytów (regulacja na wózkach)
- L - długość mechanizmu przesuwu

DRZWI PRZESUWNE W SYSTEMIE NAŚCIENNYM **MAGIC**

Dopasowanie wymiaru skrzydła drzwiowego MAGIC do otworu w ścianie uzależnione jest od sposobu montażu. Istnieją trzy jego wersje:

WERSJA 1.

Skrzydło drzwiowe po otwarciu zasłania 120 mm światła otworu montażowego.

Szerokość	S2	S0	Z1	H2	H0
„80”	844	710-750	120	2030	1970
„90”	944	810-850	120		
„100”	1044	910-950	120		
„110”	1144	1010-1050	120		

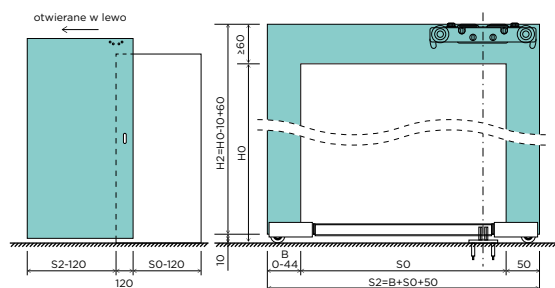

WERSJA 2.

Skrzydło drzwiowe po otwarciu zasłania 60 mm światła otworu montażowego.

Szerokość	S2	S0	Z1	H2	H0
„80”	844	690-730	60	2030	1970
„90”	944	790-830	60		
„100”	1044	890-930	60		
„110”	1144	990-1030	60		

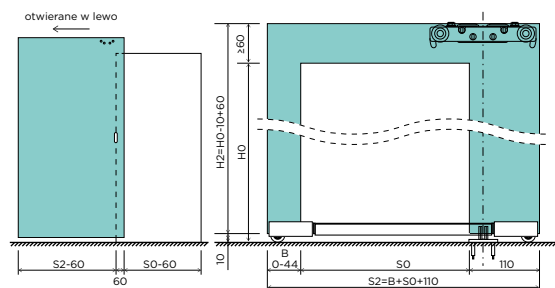

WERSJA 3.

Skrzydło drzwiowe po otwarciu licuje się z krawędzią otworu montażowego.

Szerokość	S2	S0	Z1	H2	H0
„80”	844	630-670	0	2030	1970
„90”	944	730-770	0		
„100”	1044	830-870	0		
„110”	1144	930-970	0		

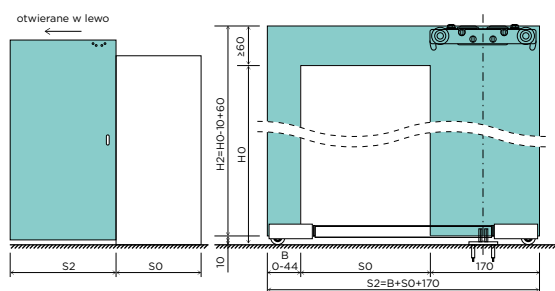

OZNACZENIA:

- S2 - szerokość całkowita skrzydła drzwiowego
- S0 - szerokość otworu montażowego
- Z1 - zakrycie światła otworu montażowego po otwarciu
- H2 - wysokość całkowita skrzydła drzwiowego
- H0 - wysokość otworu montażowego

DRZWI PRZESUWNE W SYSTEMIE NAŚCIENNYM **LOFT**

Szerokość	S2	So	H2	H0
„60”	644	600	2030	2005
„70”	744	700		
„80”	844	800		
„90”	944	900		
„100”	1044	1000		
„110”	1144	1100		

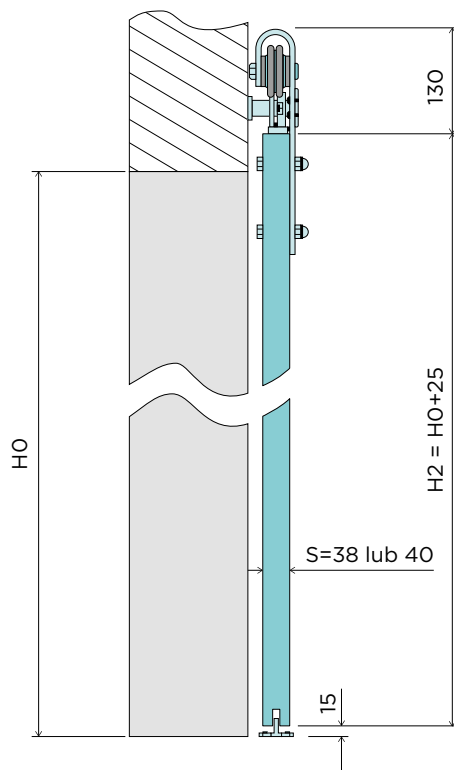

DRZWI PRZESUWNE W SYSTEMIE CHOWANYM W ŚCIANĘ

KASETA JEDNSKRZYDŁOWA

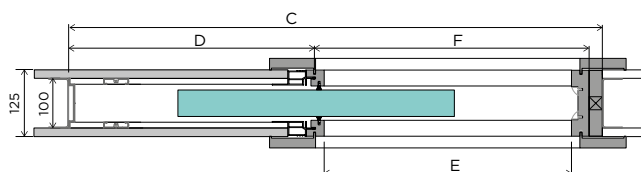

KASETA DWUSKRZYDŁOWA



TABELA WYMIARÓW DLA ŚCIANY O GRUBOŚCI 125 mm

Szerokość	S2	H2	C	C'	D	E	E'	W3	W3'	F	F'	Hk	H1	H3
„60”	644	2030	1308	2516	653	603	1168	739	1304	635	1210	2115	2030	2098
„70”	744		1508	2916	753	703	1368	839	1504	735	1410			
„80”	844		1708	3316	853	803	1568	939	1704	835	1610			
„90”	944		1908	3716	953	903	1768	1039	1904	935	1810			
„100”	1044		2108	4116	1053	1003	1968	1139	2104	1035	2010			
„110”	1144	2308	4516	1153	1103	2168	1239	2304	1135	2310				

OZNACZENIA:

S2 - szerokość całkowita skrzydła drzwiowego

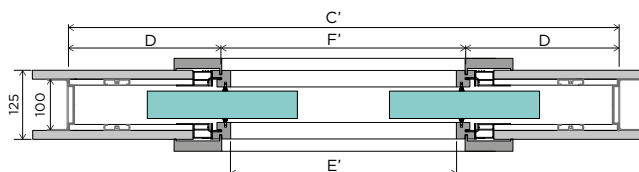
S0 - szerokość otworu budowlanego

H2 - wysokość całkowita skrzydła drzwiowego

H0 - wysokość otworu budowlanego

C - szerokość całkowita kasety

C' - szerokość całkowita kasety - drzwi dwuskrzydłowe

D - szerokość kieszeni kasety

E - szerokość światła przejścia w zabudowie kasety

E' - szerokość światła przejścia w zabudowie kasety - drzwi dwuskrzydłowe

W3 - szerokość zabudowy kasety z opaskami

W3' - szerokość zabudowy kasety z opaskami - drzwi dwuskrzydłowe

F - szerokość światła przejścia bez zabudowy kasety

F' - szerokość światła przejścia bez zabudowy kasety - drzwi dwuskrzydłowe

Hk - wysokość całkowita kasety

H1 - wysokość zabudowy kasety w świetle przejścia

H3 - wysokość zabudowy kasety z opaską

DRZWI PRZYLGOWE **SILENZIO,** **SILENZIO HAL 32 I PPOŻ. SILENZIO HAL 32**

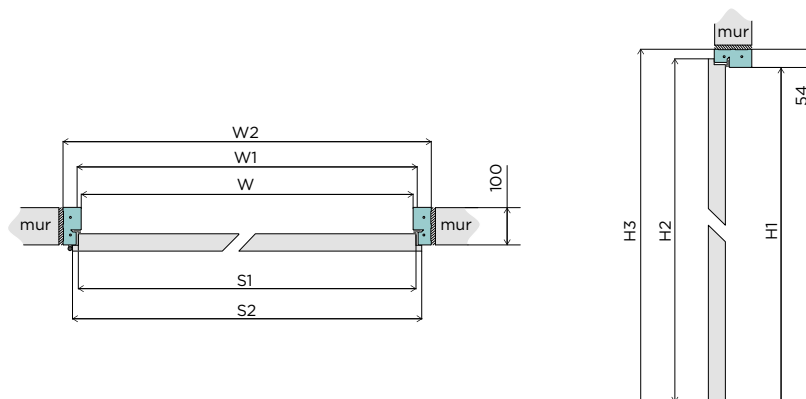

Ościeżnica	Szer.	W	W1	W2	S1	S2	H1	H2	H3	W0	H0	
stała drewniana 54	„60”	600	626	708	618	644	2017	2030	2071	730	2081	
	„70”	700	726	808	718	744				830		
	„80”	800	826	908	818	844				930		
	do SILENZIO 46/43/42 i SILENZIO HAL 32	„90”	900	926	1008	918				944		1030
	„100”	1000	1026	1108	1018	1044				1130		
„110”	1100	1126	1208	1118	1144	1230						
stała drewniana 54	„60”	602	626	710	618	644	2017	2030	2071	730	2081	
	„70”	702	726	810	718	744				830		
	„80”	802	826	910	818	844				930		
	do SILENZIO 32/31/29	„90”	902	926	1010	918				944		1030
	„100”	1002	1026	1110	1018	1044				1130		
„110”	1102	1126	1210	1118	1144	1230						

Ościeżnica	Szer.	W	W1	W2	W3	W4	S1	S2	H1	H2	H3	H5	H6	W0	H0	
regulowana drewniana 54	„60”	600	626	708	813	784	618	644	2017	2030	2071	2123	2109	730	2081	
	„70”	700	726	808	913	884	718	744						830		
	„80”	800	826	908	1013	984	818	844						930		
	do SILENZIO 46/43/42 i SILENZIO HAL 32	„90”	900	926	1008	1113	1084	918						944		1030
	„100”	1000	1026	1108	1213	1184	1018	1044						1130		
„110”	1100	1126	1208	1313	1284	1118	1144	1230								
regulowana drewniana 54	„60”	602	626	710	815	786	618	644	2017	2030	2071	2123	2109	730	2081	
	„70”	702	726	810	915	886	718	744						830		
	„80”	802	826	910	1015	986	818	844						930		
	do SILENZIO 32/31/29	„90”	902	926	1010	1115	1086	918						944		1030
	„100”	1002	1026	1110	1215	1186	1018	1044						1130		
„110”	1102	1126	1210	1315	1286	1118	1144	1230								

Kolejne szerokości zwiększają wymiary szerokości skrzydła drzwiowego i ościeżnicy co 100 mm i podlegają dopłacie do ościeżnicy dwuskrzydłowej.

OZNACZENIA:

W - szerokość ościeżnicy w świetle
 W1 - szerokość ościeżnicy w felcu
 W2 - szerokość zewnętrzna ościeżnicy
 W3 - szerokość ościeżnicy z opaskami 60 mm od strony kątownika stałego
 W4 - szerokość ościeżnicy z opaskami 60 mm od strony kątownika ruchomego
 S1 - szerokość skrzydła drzwiowego w felcu
 S2 - szerokość całkowita skrzydła drzwiowego

H1 - wysokość ościeżnicy w świetle
 H2 - wysokość skrzydła drzwiowego
 H3 - wysokość zewnętrzna ościeżnicy
 H5 - wysokość ościeżnicy z opaskami 60 mm od strony kątownika stałego
 H6 - wysokość ościeżnicy z opaskami 60 mm od strony kątownika ruchomego
 W0 - sugerowana szerokość otworu montażowego
 H0 - sugerowana wysokość otworu montażowego

OŚCIEŻNICA STAŁA DREWNIANA 44

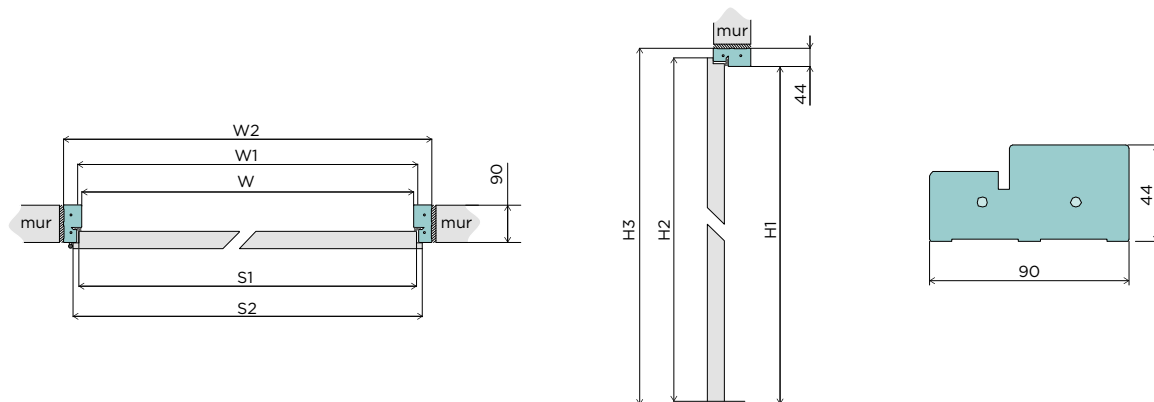

Szerokość	W	W1	W2	S1	S2	H1	H2	H3	W0	H0
„60”	602	626	690	618	644	2017	2030	2061	710	2075
„70”	702	726	790	718	744				810	
„80”	802	826	890	818	844				910	
„90”	902	926	990	918	944				1010	
„100”	1002	1026	1090	1018	1044				1110	
„110”	1102	1126	1190	1118	1144				1210	

Kolejne szerokości zwiększają wymiary szerokości skrzydła drzwiowego i ościeżnicy co 100 mm i podlegają dopłacie do ościeżnicy dwuskrzydłowej.

OŚCIEŻNICA STAŁA DREWNIANA 54

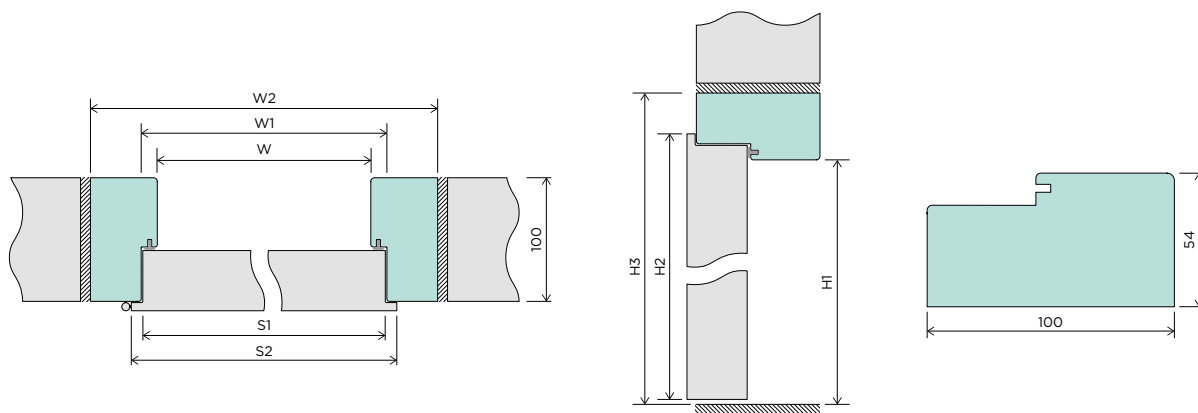

OŚCIEŻNICA DO DRZWI SILENZIO 46/43/42 I SILENZIO HAL

Szerokość	W	W1	W2	S1	S2	H1	H2	H3	W0	H0
„60”	600	626	708	618	644	2017	2030	SILENZIO 46/43/42: 2035	730	2081
„70”	700	726	808	718	744				830	
„80”	800	826	908	818	844				930	
„90”	900	926	1008	918	944				1030	
„100”	1000	1026	1108	1018	1044				1130	
„110”	1100	1126	1208	1118	1144				1230	

OŚCIEŻNICA DO DRZWI SILENZIO 32/31/29

Szerokość	W	W1	W2	S1	S2	H1	H2	H3	W0	H0
„60”	602	626	710	618	644	2017	2030	2071	730	2081
„70”	702	726	810	718	744				830	
„80”	802	826	910	818	844				930	
„90”	902	926	1010	918	944				1030	
„100”	1002	1026	1110	1018	1044				1130	
„110”	1102	1126	1210	1118	1144				1230	

Kolejne szerokości zwiększają wymiary szerokości skrzydła drzwiowego i ościeżnicy co 100 mm i podlegają dopłacie do ościeżnicy dwuskrzydłowej.

OŚCIEŻNICA **STAŁA MDF**

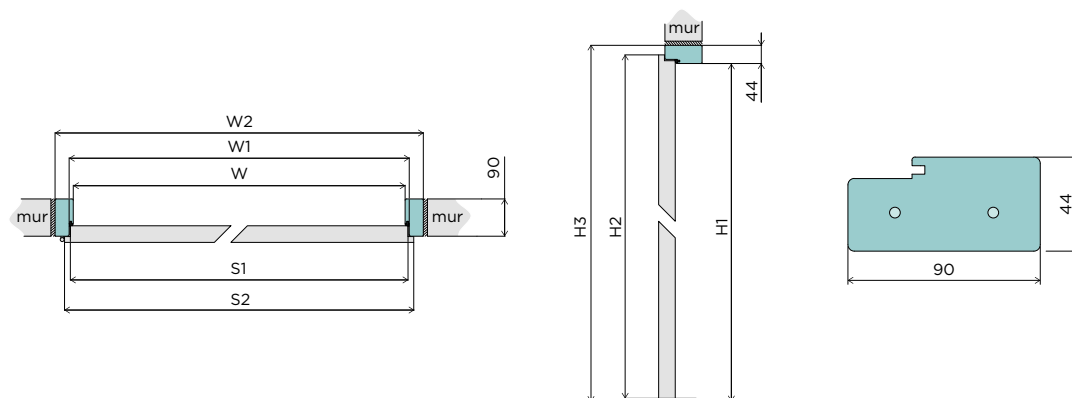

Szerokość	W	W1	W2	S1	S2	H1	H2	H3	W0	H0
„60”	605	626	693	618	644	2019	2030	2063	710	2075
„70”	705	726	793	718	744				810	
„80”	805	826	893	818	844				910	
„90”	905	926	993	918	944				1010	
„100”	1005	1026	1093	1018	1044				1110	
„110”	1105	1126	1193	1118	1144				1210	

Kolejne szerokości zwiększają wymiary szerokości skrzydła drzwiowego i ościeżnicy co 100 mm i podlegają dopłacie do ościeżnicy dwuskrzydłowej.

OŚCIEŻNICA **REGULOWANA DIN**

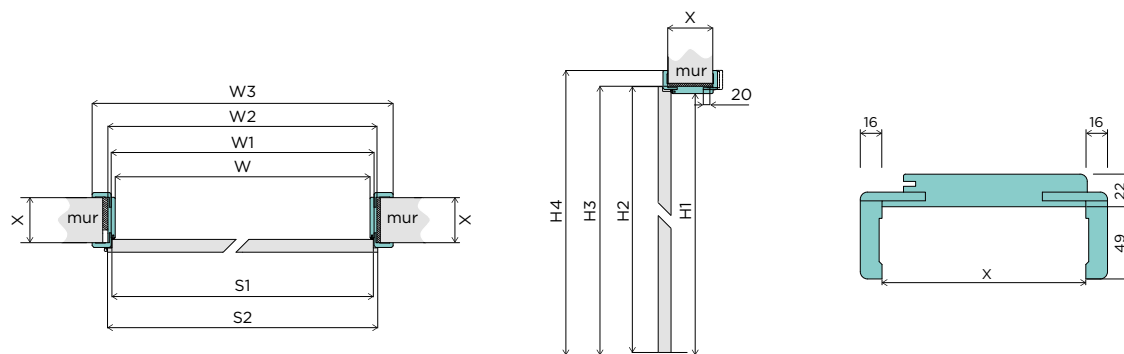

Szerokość	W	W1	W2	W3 60/80/100*	S1	S2	H1	H2	H3	H4 60/80/100*	W0	H0
„60”	603	626	647	745/785/825	618	644	2017	2030	2039	2088/2108/2128	687	2055
„70”	703	726	747	845/885/925	718	744					787	
„80”	803	826	847	945/985/1025	818	844					887	
„90”	903	926	947	1045/1085/1125	918	944					987	
„100”	1003	1026	1047	1145/1185/1225	1018	1044					1087	
„110”	1103	1126	1147	1245/1285/1325	1118	1144					1187	

Zakres regulacji	X
60-75	60
80-100	80
100-120	100
120-140	120
X - (X+20)	X

Kolejne szerokości zwiększają wymiary szerokości skrzydła drzwiowego i ościeżnicy co 100 mm i podlegają dopłacie do ościeżnicy dwuskrzydłowej.

OZNACZENIA:

- W - szerokość ościeżnicy w świetle
- W1 - szerokość ościeżnicy w felcu
- W2 - szerokość zewnętrzna ościeżnicy
- W3 - szerokość zewnętrzna ościeżnicy z opaskami 60 mm, 80 mm, 100 mm
- S1 - szerokość skrzydła drzwiowego w felcu
- S2 - szerokość całkowita skrzydła drzwiowego

- H1 - wysokość ościeżnicy w świetle
- H2 - wysokość całkowita skrzydła drzwiowego
- H3 - wysokość zewnętrzna ościeżnicy
- H4 - wysokość zewnętrzna ościeżnicy z opaskami 60 mm, 80 mm, 100 mm
- W0 - sugerowana szerokość otworu montażowego
- H0 - sugerowana wysokość otworu montażowego

OŚCIEŻNICA REGULOWANA DREWNIANA 54

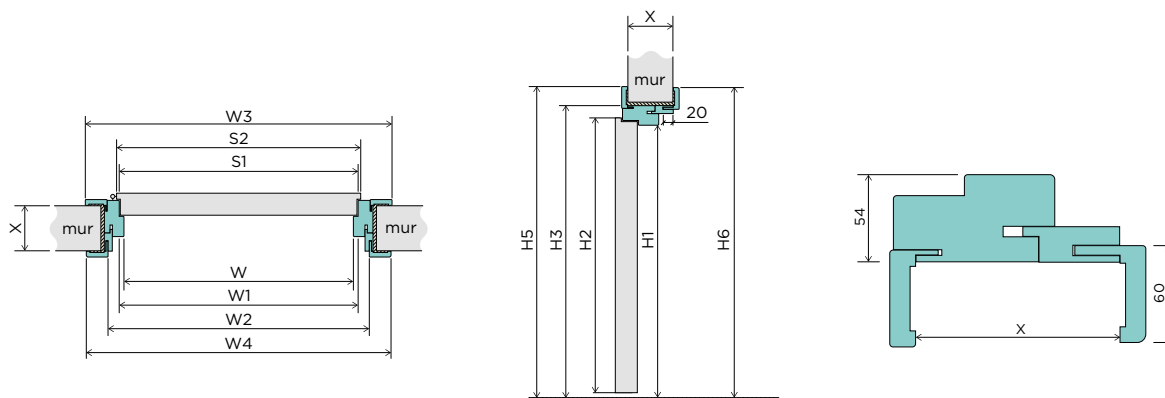

OŚCIEŻNICA DO DRZWI SOLID PLUS i SILENZIO 32/31/29

Szerokość	W	W1	W2	W3	W4	S1	S2	H1	H2	H3	H5	H6	W0	H0
„60”	602	626	710	815	786	618	644	2017	2030	2071	2123	2109	730	2081
„70”	702	726	810	915	886	718	744						830	
„80”	802	826	910	1015	986	818	844						930	
„90”	902	926	1010	1115	1086	918	944						1030	
„100”	1002	1026	1110	1215	1186	1018	1044						1130	
„110”	1102	1126	1210	1315	1286	1118	1144						1230	

OŚCIEŻNICA DO DRZWI SILENZIO 46/43/42 i SILENZIO HAL 32

Szerokość	W	W1	W2	W3	W4	S1	S2	H1	H2	H3	H5	H6	W0	H0
„60”	600	626	708	813	784	618	644	2017	SILENZIO 46/43/42: 2035	2071	2123	2109	730	2081
„70”	700	726	808	913	884	718	744						830	
„80”	800	826	908	1013	984	818	844						930	
„90”	900	926	1008	1113	1084	918	944						1030	
„100”	1000	1026	1108	1213	1184	1018	1044						1130	
„110”	1100	1126	1208	1313	1284	1118	1144						1230	

Kolejne szerokości zwiększają wymiary szerokości skrzydła drzwiowego i ościeżnicy co 100 mm i podlegają dopłacie do ościeżnicy dwuskrzydłowej.

Zakres regulacji	X
85-105	85
105-125	105
125-145	125
145-165	145
X - (X+20)	X

OZNACZENIA:

W - szerokość ościeżnicy w świetle
 W1 - szerokość ościeżnicy w felcu
 W2 - szerokość zewnętrzna ościeżnicy
 W3 - szerokość ościeżnicy z opaskami 60 mm od strony kątownika stałego
 W4 - szerokość ościeżnicy z opaskami 60 mm od strony kątownika ruchomego
 S1 - szerokość skrzydła drzwiowego w felcu
 S2 - szerokość całkowita skrzydła drzwiowego

H1 - wysokość ościeżnicy w świetle
 H2 - wysokość całkowita skrzydła drzwiowego
 H3 - wysokość zewnętrzna ościeżnicy
 H5 - wysokość ościeżnicy z opaskami 60 mm od strony kątownika stałego
 H6 - wysokość ościeżnicy z opaskami 60 mm od strony kątownika ruchomego
 W0 - sugerowana szerokość otworu montażowego
 H0 - sugerowana wysokość otworu montażowego

OŚCIEŻNICA **REGULOWANA DUALE** - DWUZAKRESOWA

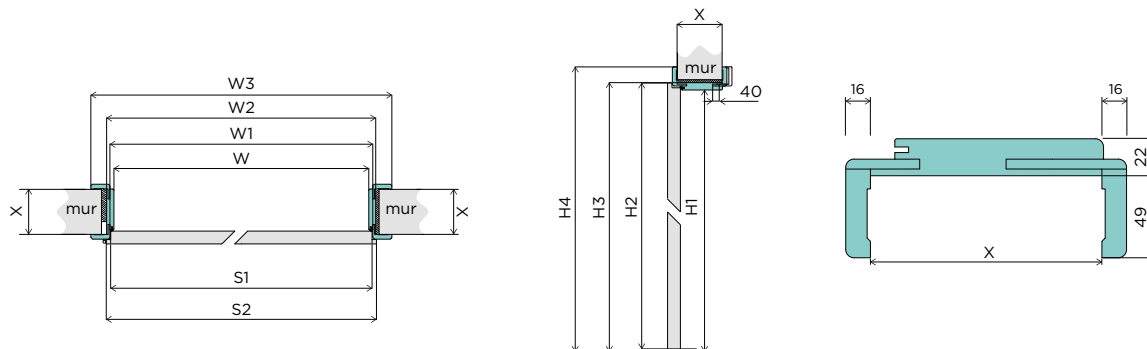

Szerokość	W	W1	W2	W3 60/80/100*	S1	S2	H1	H2	H3	H4 60/80/100	W0	H0
„60”	603	626	647	745/785/825	618	644	2017	2030	2039	2088/2108/2128	687	2055
„70”	703	726	747	845/885/925	718	744					787	
„80”	803	826	847	945/985/1025	818	844					887	
„90”	903	926	947	1045/1085/1125	918	944					987	
„100”	1003	1026	1047	1145/1185/1225	1018	1044					1087	
„110”	1103	1126	1147	1245/1285/1325	1118	1144				1187		

Kolejne szerokości zwiększają wymiary szerokości skrzydła drzwiowego i ościeżnicy co 100 mm i podlegają dopłacie do ościeżnicy dwuskrzydłowej.

Zakres regulacji	X
100-140	100
140-180	140
180-220	180
220-260	220
260-300	260
300-340	300

OZNACZENIA:

W - szerokość ościeżnicy w świetle
 W1 - szerokość ościeżnicy w felcu
 W2 - szerokość zewnętrzna ościeżnicy
 W3 - szerokość zewnętrzna ościeżnicy z opaskami
 60 mm, 80 mm, 100 mm
 W0 - sugerowana szerokość otworu montażowego
 S1 - szerokość skrzydła drzwiowego w felcu

S2 - szerokość całkowita skrzydła drzwiowego
 H1 - wysokość ościeżnicy w świetle
 H2 - wysokość całkowita skrzydła drzwiowego
 H3 - wysokość zewnętrzna ościeżnicy
 H4 - wysokość zewnętrzna ościeżnicy z opaskami
 60 mm, 80 mm, 100 mm
 H0 - sugerowana wysokość otworu montażowego

OPASKI DIN PLUS

ARTE

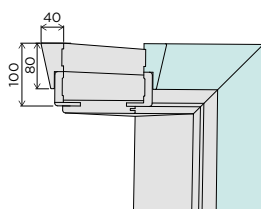

CLASS

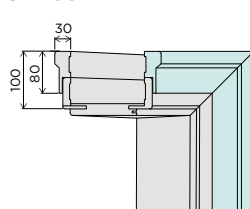

RETRO

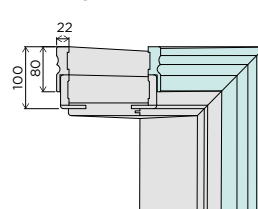

STYLE I

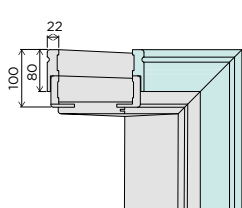

STYLE II

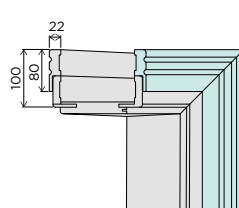

Ościeżnica i opaska	Szerokość	PRZYLGOWE		BEZPRZYLGOWE SIMPLE lub SMART		REWERS			
		W	H	W	H	W1	H1	W2	H2
DIN PLUS z ościeżnicą DIN z opaską 60 mm	„60”	692	2062	689	2062	737	2081	744	2084
	„70”	792		789		837		844	
	„80”	892		889		937		944	
	„90”	992		989		1037		1044	
	„100”	1092		1089		1137		1144	
	„110”	1192		1189		1237		1244	
DIN PLUS z ościeżnicą DIN z opaską 80 mm	„60”	732	2082	729	2082				
	„70”	832		829					
	„80”	932		929					
	„90”	1032		1029					
	„100”	1132		1129					
	„110”	1232		1229					
DIN PLUS z ościeżnicą DIN z opaską 100 mm	„60”	772	2102	769	2102				
	„70”	872		869					
	„80”	972		969					
	„90”	1072		1069					
	„100”	1172		1169					
	„110”	1272		1269					

Ościeżnica	Szer.	PRZYLGOWE								BEZPRZYLGOWE SIMPLE							
		zakres regulacji (85-105) i (105-125)				zakres regulacji (125-145) i większy				zakres regulacji (85-105) i (105-125)				zakres regulacji (125-145) i większy			
		W1	H1	W2	H2	W1	H1	W2	H2	W1	H1	W2	H2	W1	H1	W2	H2
DIN PLUS z ościeżnicą regulowaną drewnianą 54 do SOLID PLUS i SILENZIO 32/31/29	„60”	761	2097	732	2082	761	2097	755	2094	759	2097	730	2082	759	2097	753	2094
	„70”	861		832		861		855		859		830		859			
	„80”	961		932		961		955		959		930		959			
	„90”	1061		1032		1061		1055		1059		1030		1059			
	„100”	1161		1132		1161		1155		1159		1130		1159			
	„110”	1261		1232		1261		1255		1259		1230		1259			
DIN PLUS z ościeżnicą regulowaną drewnianą 54 do SILENZIO 46/43/42 i SILENZIO HAL 32	„60”	759	2097	730	2082	759	2097	753	2094	757	2097	728	2082	757	2097	751	2094
	„70”	859		830		859		853		857		828		857			
	„80”	959		930		959		953		957		928		957			
	„90”	1059		1030		1059		1053		1057		1028		1057			
	„100”	1159		1130		1159		1153		1157		1128		1157			
	„110”	1259		1230		1259		1253		1257		1228		1257			

OZNACZENIA:

W - szerokość w świetle opaski DIN PLUS
 W1 - szerokość w świetle opaski DIN PLUS montowanej po stronie opaski stałej
 W2 - szerokość w świetle opaski DIN PLUS montowanej po stronie kątownika ruchomego

H - wysokość w świetle opaski DIN PLUS
 H1 - wysokość w świetle opaski DIN PLUS po stronie opaski stałej
 H2 - wysokość w świetle opaski DIN PLUS po stronie kątownika ruchomego

OŚCIEŻNICA REGULOWANA ZABUDOWA OŚCIEŻNICY STALOWEJ ZOS

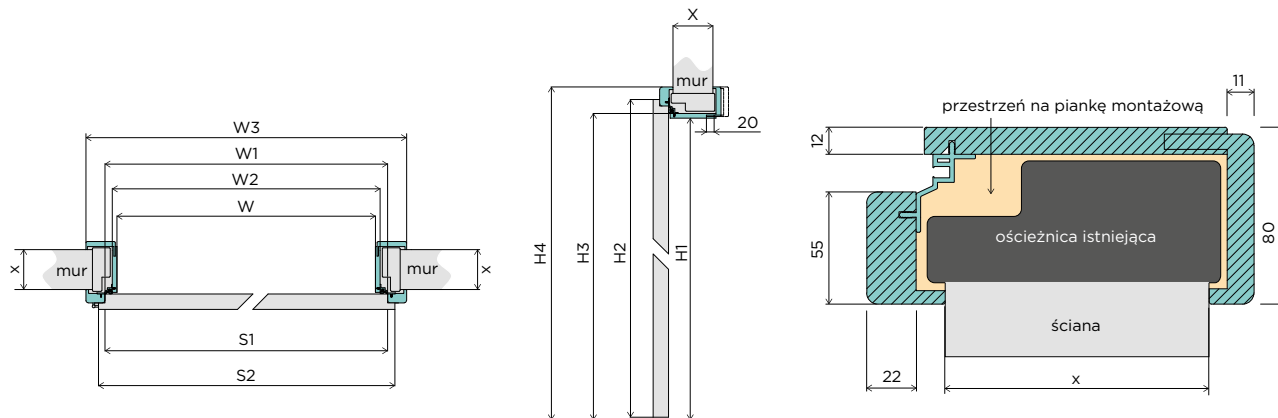

BUDOWA ZOS

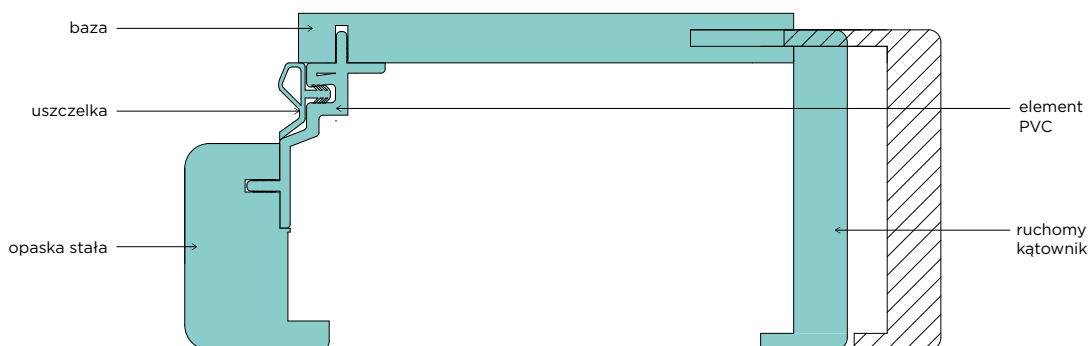

Szerokość	W	W1	W2	W3	S1	S2	H1	H2	H3	H4	SO	HO
„60”	570	626	594	736	618	644	2000	2030	2012	2083	594-600	2015
„70”	670	726	694	836	718	744					694-700	
„80”	770	826	794	936	818	844					794-800	
„90”	870	926	894	1036	918	944					894-900	
„100”	970	1026	994	1136	1018	1044					994-1000	
„110”	1070	1126	1094	1236	1118	1144					1094-1100	

Kolejne szerokości zwiększają wymiary szerokości skrzydła drzwiowego i ościeżnicy co 100 mm i podlegają dopłacie do ościeżnicy dwuskrzydłowej.

Zakres regulacji	X
60-80	60
80-100	80
100-120	100
120-140	120
X - (X+20)	X

OZNACZENIA:

W - szerokość ościeżnicy w świetle
 W1 - szerokość ościeżnicy w felcu
 W2 - szerokość zewnętrzna ościeżnicy
 W3 - szerokość ościeżnicy z opaskami
 S1 - szerokość skrzydła drzwiowego w felcu
 S2 - szerokość całkowita skrzydła drzwiowego

H1 - wysokość ościeżnicy w świetle
 H2 - wysokość całkowita skrzydła drzwiowego
 H3 - wysokość zewnętrzna ościeżnicy
 H4 - wysokość ościeżnicy z opaską
 SO - sugerowana szerokość otworu montażowego
 HO - sugerowana wysokość otworu montażowego

OŚCIEŻNICA STAŁA STALOWA

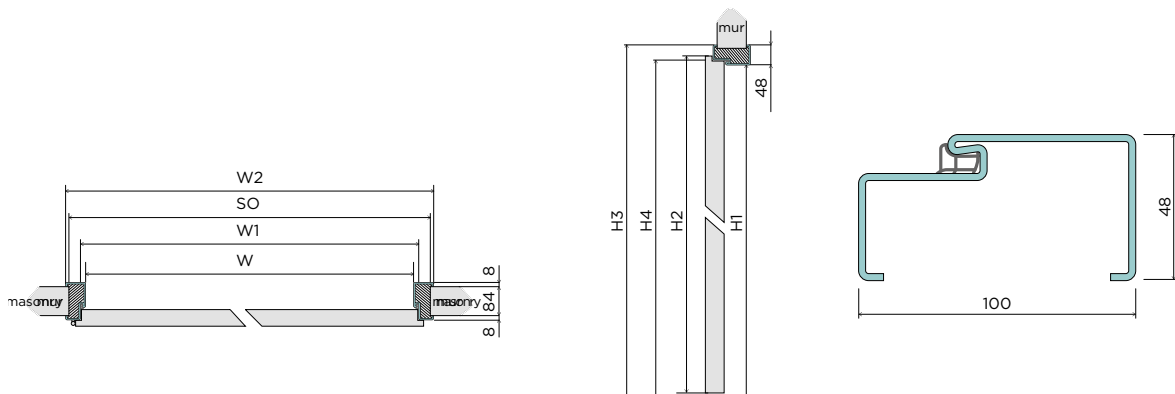

Szerokość	W2	H3	W1	H2 i H4	W	H1	Sugerowany wymiar otworu montażowego	
							SO (min)	HO (min)
„60”	697	2065	627	2030	601	2017	697	2065
„70”	797		727		701		797	
„80”	897		827		801		897	
„90”	997		927		901		997	
„100”	1097		1027		1001		1097	
„110”	1197		1127		1101		1197	
„120”-„200”	1297-2097		1227-2027		1201-2001		1297-2097	

OŚCIEŻNICA KĄTOWA STALOWA - DUŻA

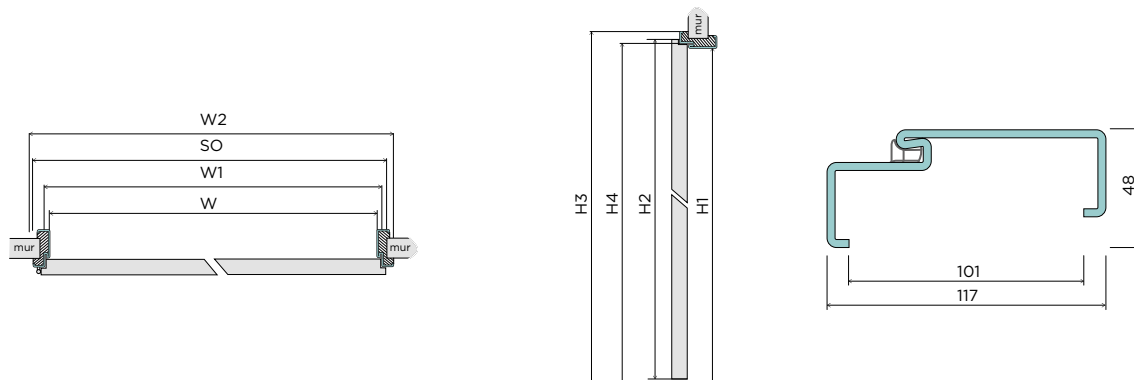

Szerokość	W2	H3	W1	H2 i H4	W	H1	Sugerowany wymiar otworu montażowego	
							SO (min)	HO (min)
„60”	697	2065	627	2030	601	2017	671	2052
„70”	797		727		701		771	
„80”	897		827		801		871	
„90”	997		927		901		971	
„100”	1097		1027		1001		1071	
„110”	1197		1127		1101		1171	
„120”-„200”	1297-2097		1227-2027		1201-2001		1271-2071	

OZNACZENIA:

W2 - szerokość ościeżnicy zewnętrzna
 W1 - szerokość ościeżnicy w felcu
 W - szerokość ościeżnicy w świetle
 SO - szerokość otworu w murze (+10 mm/-0 mm)

H4 - wysokość ościeżnicy w felcu
 H3 - wysokość ościeżnicy zewnętrzna
 H2 - wysokość skrzydła drzwiowego
 H1 - wysokość ościeżnicy w świetle
 HO - wysokość otworu w murze (+5 mm/-0 mm)

OŚCIEŻNICA **REGULOWANA STALOWA**

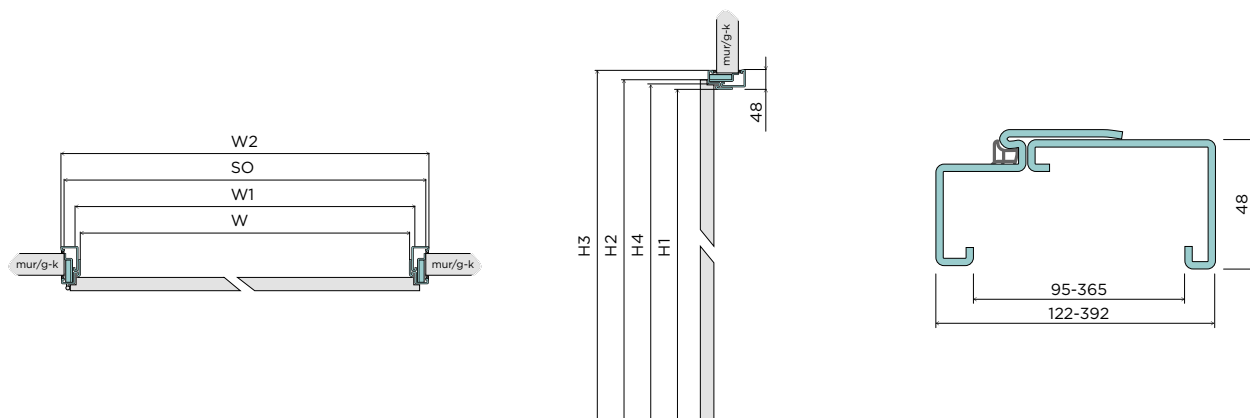

Szerokość	W2	H3	W1	H4	H2	W	H1	Sugerowany wymiar otworu montażowego	
								SO (min)	HO (min)
„60”	717	2075	627	2030	2030	601	2017	684	2033
„70”	817		727			701		784	
„80”	917		827			801		884	
„90”	1017		927			901		984	
„100”	1117		1027			1001		1084	
„110”	1217		1127			1101		1184	
„120”-„200”	1317-2117	1227-2027	1201-2001	1284-2084					

KORONA DO OŚCIEŻNICY REGULOWANEJ DIN

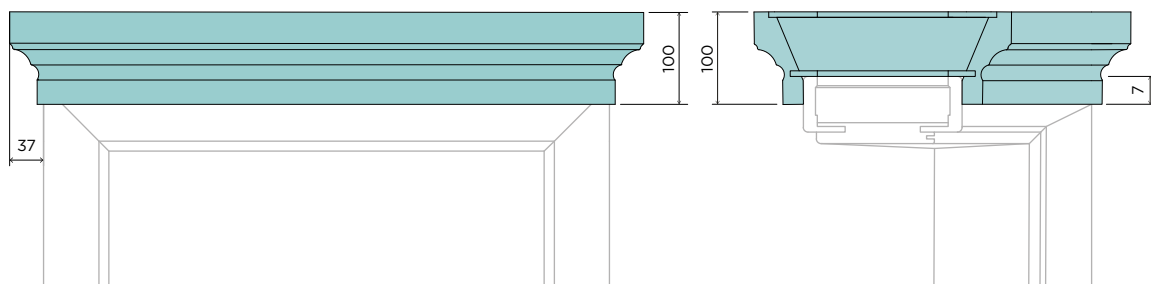

OZNACZENIA:

W2 - szerokość zewnętrzna ościeżnicy
 W1 - szerokość ościeżnicy w felcu
 W - szerokość ościeżnicy w świetle
 SO - szerokość otworu w murze (+10 mm/-0 mm)

H4 - wysokość ościeżnicy w felcu
 H3 - wysokość zewnętrzna ościeżnicy
 H2 - wysokość skrzydła drzwiowego
 H1 - wysokość ościeżnicy w świetle
 HO - wysokość otworu w murze (+5 mm/-0 mm)

Panel B2B dla partnerów VIVENTO

Zamawiaj produkty o każdej porze dnia i z dowolnego miejsca. Korzystaj z kreatora produktów, sprawdzaj status zamówień i kontroluj rozliczenia.

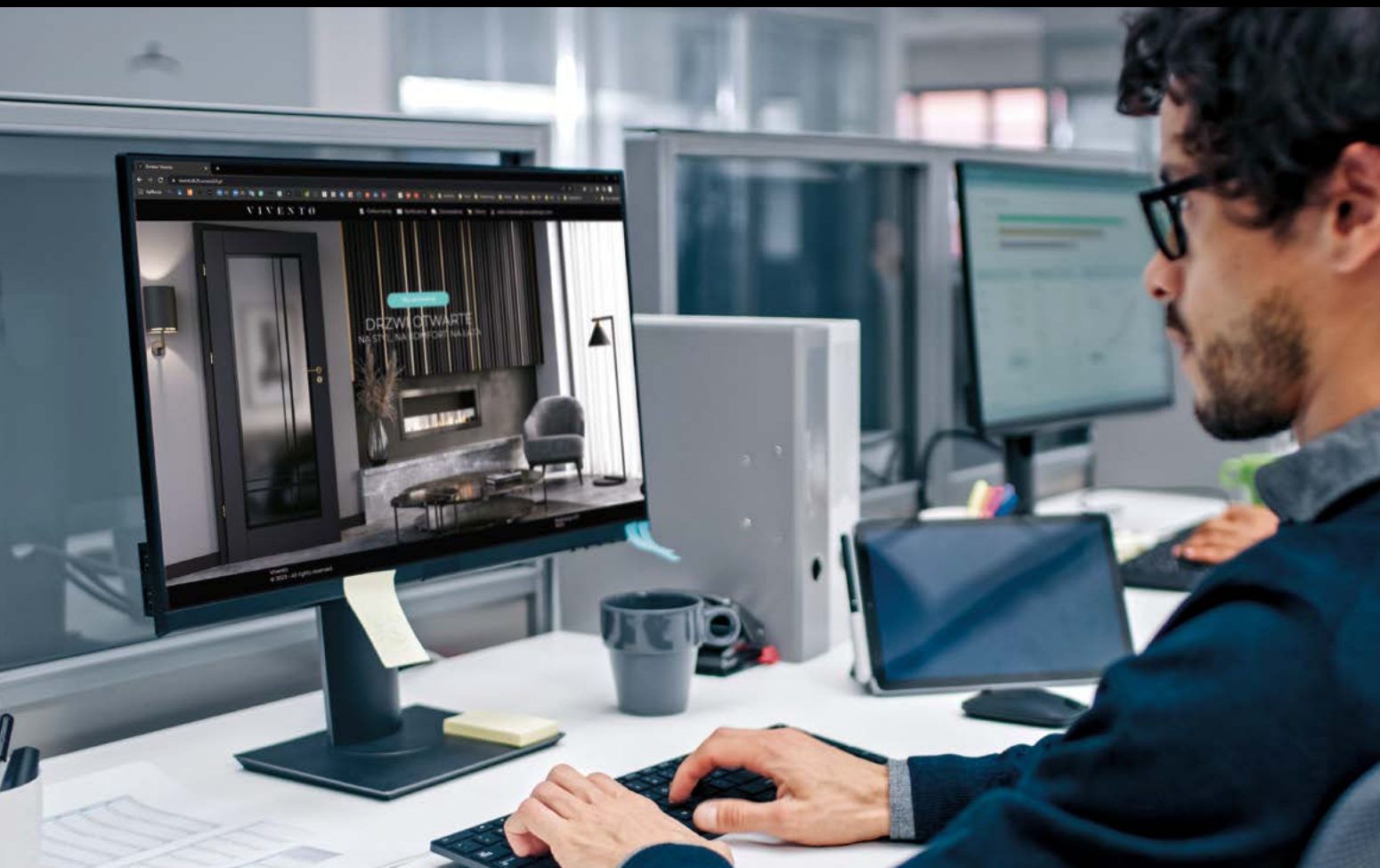

Zapraszamy Cię do korzystania z nowoczesnego systemu zamówień VIVENTO, dzięki któremu nasza współpraca stanie się jeszcze bardziej efektywna.

Korzyści, jakie czekają na Ciebie w Panelu B2B VIVENTO:



zamówienia
24/7



szybki dostęp
do nowości



sporządzanie
ofert



status
zamówień



kontrola
płatności



historia
zamówień
i faktur

Aktywuj swoje konto: b2b@viventop.pl



V I V E N T O

33-260 Gręboszów 160

tel.: 146 416 088

146 416 083

e-mail: info@vivento.pl

NIP: 871 176 36 76

www.vivento.pl



Katalog obowiązuje od 01.11.2025 r.

DYSTRYBUTOR: /

W katalogu podano ceny w PLN netto (brutto). Katalog nie stanowi oferty w rozumieniu prawa i jest publikowany dla celów informacyjnych. Informacje zawarte w katalogu są aktualne w momencie ukazania się folderu. Producent zastrzega sobie prawo do zmian i ulepszeń produktów znajdujących się w ofercie firmy bez wcześniejszego powiadomienia. Aranżacje prezentują produkty w normie polskiej w standardowej szerokości „80”. Inne wymiary wpływają na zmianę wyglądu produktu (np. wymiar i układ szyb, położenie zamka i zawiasów). Prosimy dokonywać wyboru kolorów na podstawie wzorników znajdujących się w punktach sprzedaży. Nasze produkty spełniają wszelkie normy wynikające z przepisów bezwzględnie obowiązujących. W opakowaniu ze skrzydłem drzwiowym znajduje się tylko skrzydło drzwiowe – ościeżnica, klamka czy opaski są odrębnymi produktami, które razem ze skrzydłem drzwiowym tworzą kompletne drzwi.