



Twój sprawdzony dostawca

KATALOG DRZWI DOSTĘPNYCH OD RĘKI



EDYCJA 1/2026

Obowiązuje od 03.02.2026



 GRUPA EXPERT

 GRUPA_EXPERT

Grupa Expert to lider w dystrybucji drzwi, który od lat cieszy się zaufaniem klientów na rynku. Nasza firma oferuje szeroki asortyment, obejmujący najnowsze i najbardziej innowacyjne rozwiązania dostępne na rynku. W naszych magazynach znajduje się około 6000 sztuk drzwi oraz 8000 metrów kwadratowych podsufitki, dostępnych dla naszych Klientów.

Nasza Misja

Naszą misją jest dostarczanie produktów, które nie tylko spełniają najwyższe standardy jakości, ale także odpowiadają na dynamicznie zmieniające się potrzeby rynku. Dążymy do tego, aby każdy klient, który wybierze Grupę Expert, otrzymał kompleksowe wsparcie i był w pełni zadowolony z dokonanych zakupów.

Dlaczego My?

1. Szeroki Asortyment:

Oferujemy bogaty wybór drzwi wszystkich największych polskich producentów: DRE, ERKADO, POL-SKONE, PORTA, WIKĘD I WIŚNIEWSKI.

2. Najwyższa Jakość:

Stawiamy na produkty renomowanych marek, które są synonimem niezawodności i trwałości. Każdy artykuł w naszej ofercie przechodzi rygorystyczną kontrolę jakości.

3. Konkurencyjne Ceny:

Dzięki długotrwałym relacjom z producentami i dużej skali działalności, możemy zaoferować naszym klientom atrakcyjne ceny oraz korzystne warunki współpracy.

4. Profesjonalna Obsługa:

Nasz zespół składa się z doświadczonych specjalistów, którzy są zawsze gotowi służyć radą i pomocą. Zadowolenie klienta jest dla nas priorytetem. Nasz zespół to ponad 100 wyspecjalizowanych osób pozostających do Państwa dyspozycji. Kilkunastu Regionalnych Kierowników sprzedaży codziennie dba o wsparcie naszych Partnerów w ich codziennej pracy.

5. Szybka i Niezawodna Dostawa:

Dzięki nowoczesnemu systemowi logistycznemu oraz strategicznie rozmieszczonym magazynom, zapewniamy szybkie i terminowe dostawy. Posiadamy trzy nowoczesne centra logistyczne o łącznej powierzchni magazynowej wynoszącej 4,5 tysiąca metrów kwadratowych, które mieszczą się w trzech różnych częściach Polski - Sochaczew, Toruń i Kolbuszowa Dłatego dostawy jesteśmy w stanie realizować ze stałą częstotliwością od Bałtyku po Tatry.

Posiadamy flotę 30 samochodów ciężarowych, które codziennie pokonują tysiące kilometrów gwarantując stałość dostaw.

6. Kompleksowe wsparcie

Każdy klient jest dla nas wyjątkowy. Oferujemy elastyczne rozwiązania dostosowane do indywidualnych potrzeb oraz specyficznych wymagań.

7. Innowacyjność:

Naszym odbiorcom oferujemy cykliczne szkolenia produktowe, montażowe oraz wsparcie w działaniach marketingowych.

8. Zaufanie i Renoma:

Jesteśmy firmą o ugruntowanej pozycji na rynku, która od 20 lat cieszy się zaufaniem i uznaniem swoich klientów.

9. Konkurs wycieczkowy

Atrakcyjne konkursy wycieczkowe – nasi Klienci byli z nami w Meksyku, Wietnamie, Kenii, Stanach Zjednoczonych, Sri Lance i Tajlandii. Przed nami kolejne Przygody.

10. Program B2B

Intuicyjny system B2B, pozwala na podgląd stanów magazynowych, zamawianie towaru dostępnego od ręki, przygotowywanie ofert, przegląd złożonych zamówień, faktur oraz rozliczeń.

Wybierając Grupę Expert, wybierasz jakość, niezawodność i profesjonalizm. Dołącz do grona naszych zadowolonych klientów i przekonaj się, dlaczego warto nam zaufać. Jesteśmy tu, aby wspierać Cię w każdym kroku i dostarczać najlepsze rozwiązania, dostosowane do Twoich potrzeb.

Zapraszamy do współpracy!

Grupa Expert – Twój sprawdzony dostawca!



Drzwi wewnętrzne

ERKADO

Laurencja/Uno.....	4
Laurencja.....	5
Magnolia.....	6
Listwy.....	32
Ościeżnice.....	34

DRE

Verso.....	8
Estra.....	9
Binito/Uni.....	10
Sara Eco.....	11
Lumio 1, Lumio 9.....	12
Standard Invest.....	13
Listwy.....	32
Ościeżnice.....	35

PORTA

Verte G, Verte E.....	14
Vector Premium T.....	15
Vector Premium U, T, E.....	16
Grande.....	17
Trim T.0, T.1, Soft P.	18
Trim Lite B.5, A.4.....	19
Hide.....	20
Ościeżnice.....	33



Harmony.....	23
--------------	----

Drzwi techniczne

PORTA

Steel EI30, Steel EI60.....	21
-----------------------------	----

DOMOFERM

EI30, EI60.....	22
-----------------	----

ACERO

Tech-gładki.....	24
Wymiary ościeżnic.....	36

Drzwi wejściowe wewnętrzne

ERKADO

Fuerte.....	7
-------------	---

WIKĘD

Protect.....	26
--------------	----

Drzwi zewnętrzne

ACERO

Stalprodukt "55".....	25
-----------------------	----

WIKĘD

Basic 2,0.....	27
Premium Plus+.....	28
Premium.....	29
Wymiary ościeżnic.....	36

GERDA[®]

Select oraz drzwi do mieszkań.....	31
------------------------------------	----

Podsufitka



Podsufitka.....	32
-----------------	----

Pozostałe informacje

Konkurs Globtroter.....	37
Mistral.....	38
Dane kontaktowe.....	39

LAURENCJA/UNO PREMIUM

ERKADO

skrzydła ramiakowe / płytowe przylgowe

MAGAZYN GE



LAURENCJA 1 z PODCIĘCIEM

LAURENCJA 1

UNO PREMIUM

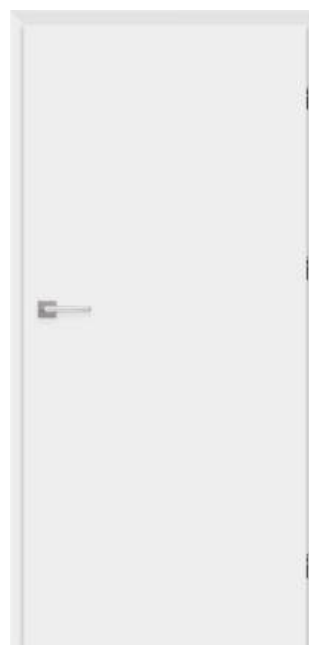

biały premium

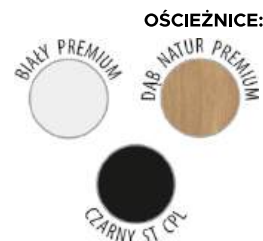

OŚCIEŻNICE:

BIAŁY PREMIUM

DĄB NATUR PREMIUM

CZARNY ST CPL

70 80

70 80

70 80 90

netto | brutto
930,00 | 1 143,9

netto | brutto
898,00 | 1104,54

netto | brutto
432,00 | 528,9

WYPOSAŻENIE DRZWI

zamek oszczędny (LAURENCJA 1, UNO PREMIUM) w skrzydle zamontowany jest zamek na klucz, ale bez nawiertu w skrzydle lub z blokadą WC i podcięciem (LAURENCJA 1 z podcięciem)

podcięcie standard

SZKLENIE:

szyba klejona VSG 221 Czarna

Wypełnienie:

ramiakowe (LAURENCJA 1), "plaster miodu" (UNO PREMIUM)

Dostępne ościeżnice str. 34

UWAGI

MOŻLIWY SKRÓT DRZWI WE WŁASNYM ZAKRESIE DO 50 mm.

DOPLATA:

ZAMEK NA WKŁADKĘ 40,00 netto | 49,20 brutto

ZAMEK WC 40,00 netto | 49,20 brutto

Ościeżnice Dąb Natur Premium oraz Czarny ST CPL dostępne wyłącznie w szerokościach "70", "80"



dąb natur premium

OŚCIEŻNICE:



LAURENCJA 1

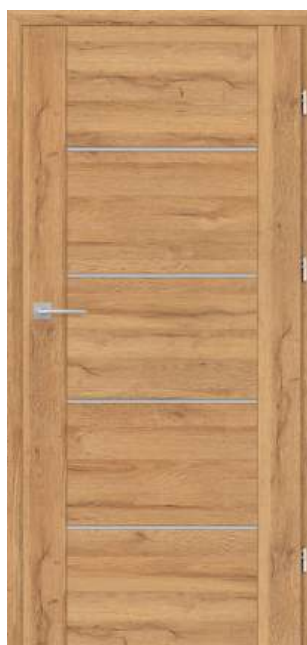

70 80

netto | brutto
830,00 | 1 020,90

LAURENCJA 1 z PODCIĘCIEM



70 80

netto | brutto
862,00 | 1 060,26

UWAGI

MOŻLIWY SKRÓT DRZWI WE WŁASNYM ZAKRESIE DO 50 mm.

DOPLATA:

ZAMEK NA WKŁADKĘ 40,00 netto | 49,20 brutto

ZAMEK WC 40,00 netto | 49,20 brutto

Ościeżnice Dąb Natur Premium oraz Czarny ST CPL dostępne wyłącznie w szerokościach "70", "80"

WYPOSAŻENIE DRZWI

zamek oszczędny (LAURENCJA 1) w skrzydle zamontowany jest zamek na klucz, ale bez nawiertu w skrzydle

lub z blokadą WC i podcięciem (LAURENCJA 1 z podcięciem)

podcięcie standard

SZKLENIE:

szyba hartowana mleczna

MAGNOLIA

skrzydła ramiakowe przylgowe

MAGAZYN GE



MAGNOLIA 1



70 80

netto | brutto
797,00 | 980,31

MAGNOLIA 4



70 80

netto | brutto
829,00 | 1019,67

MAGNOLIA 8



70 80 90

netto | brutto
797,00 | 980,31



biały premium



OŚCIEŻNICE:

BIAŁY PREMIUM

DĄB NATUR PREMIUM

CZARNY ST CPL

WYPOSAŻENIE DRZWI

zamek oszczędny (w skrzydle zamontowany jest zamek na klucz, ale bez nawiertu w skrzydle) (MAGNOLIA 1, MAGNOLIA 8) lub z blokadą WC i podcięciem wentylacyjnym (MAGNOLIA 4)

SZKLENIE:

szyba hartowana mleczna

Dostępne ościeżnice str. 34

UWAGI

MOŻLIWY SKRÓT DRZWI WE WŁASNYM ZAKRESIE DO 50 mm.

DOPLATA:

ZAMEK NA WKŁADKĘ 40,00 netto | 49,20 brutto

ZAMEK WC 40,00 netto | 49,20 brutto

Ościeżnice Dąb Natur Premium oraz Czarny ST CPL dostępne wyłącznie w szerokościach "70", "80"



MAGAZYN GE



dąb natur premium

FUERTE SET BLACK



80

netto | brutto
 2049,00 | 2 520,27

FUERTE SET



80

netto | brutto
 1917,00 | 2357,91

UWAGI

MOŻLIWY SKRÓT DRZWI WE WŁASNYM ZAKRESIE DO 80 mm.

WYPOSAŻENIE DRZWI

skrzydło o gr. 46 mm wzmocnione masywnym ceownikiem
 ościeżnica prosta drewniana
 próg nierdzewny okucia*

*skład okuć PAKIET GOLD:
 - klamka ESSEN nikiel satyna lub czarna (FUERTE SET BLACK)
 - szyld górny
 - wkładki w systemie 1-go klucza
 - wizjer (bez nawiercania)

VERSO

skrzydła ramiakowe przylgowe

DRE

MAGAZYN GE



VERSO 0 z podcięciem

VERSO 0

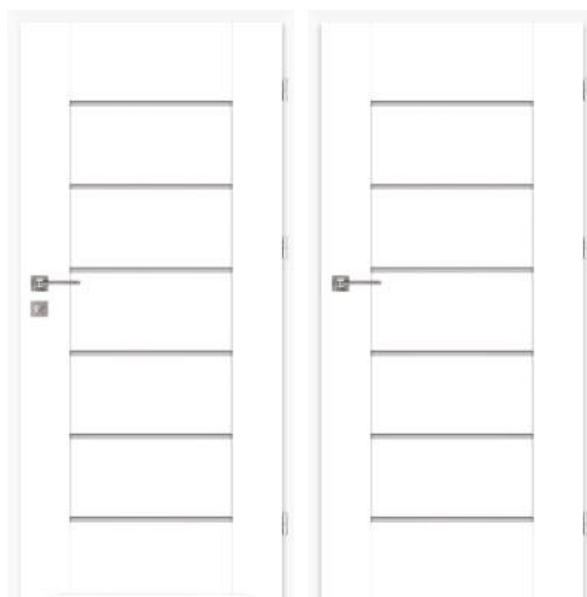

biały mat

70 80

netto | brutto
827,00 | 1017,21

70 80 90

netto | brutto
795,00 | 977,85

WYPOSAŻENIE DRZWI

zamek oszczędny (VERSO 0)
zamek WC (VERSO 0 z podcięciem)

SZKLENIE:

szyba MAT DRE grubość 4 mm

Dostępne ościeżnice str. 35

UWAGI

Skrzydła przylgowe ramiakowe.

DOPLATA ZA SKRZYDŁO O SZEROKOŚCI 90: **27,00 netto** | 33,21 brutto

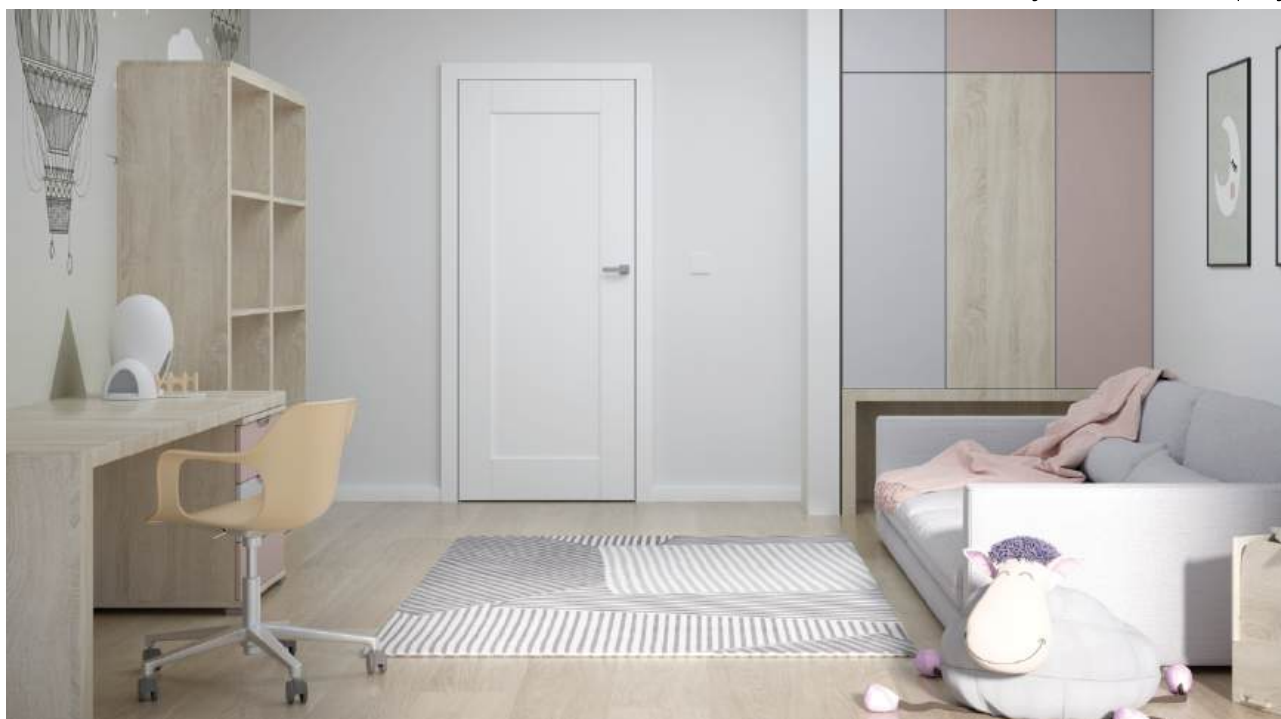

biały mat

ESTRA 5 z PODCIĘCIEM

ESTRA 5



70 80

70 80

netto | brutto
799,00 | 982,77

netto | brutto
767,00 | 943,41

UWAGI

DOPŁATA ZA SKRZYDŁO O SZEROKOŚCI *90:
27,00 netto | 33,21 brutto

WYPOSAŻENIE DRZWI

zamek oszczędny (ESTRA 5)
zamek WC (ESTRA 5 z podcięciem)

Dostępne ościeżnice str. 35

BINITO 20 i UNI 10

skrzydła ramiakowe przylgowe

DRE

MAGAZYN PRODUCENTA



BINITO 20 z PODCIĘCIEM BINITO 20

UNI 10 z PODCIĘCIEM

UNI 10



biały lakier

60 70 80

70 80 90

60 70 80

70 80 90

netto | brutto
731,00 | 899,13

netto | brutto
699,00 | 859,77

netto | brutto
614,00 | 755,22

netto | brutto
582,00 | 715,86

WYPOSAŻENIE DRZWI

zamek klucz zwykły
zamek WC (wersja z podcięciem)
Skrzydło wyposażone jest w 2 zawiasy ("60" - "80") lub 3 zawiasy ("90")
Wypełnienie: "plaster miodu"

Ościeżnice zgodnie z panelem zamówień producenta

UWAGI

DOPŁATA ZA SKRZYDŁO O SZEROKOŚCI *90: **47,00 netto** | 57,81 brutto



GRUNT

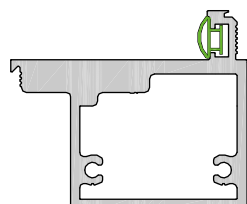

OŚCIEŻNICA ALUMINIOWA
BEZPRZYLGOWA
OTWIERANA NA ZEWNĄTRZ

2 ZAWIASY
netto | brutto
828,00 | 1018,44

3 ZAWIASY
netto | brutto
887,00 | 1 091,01

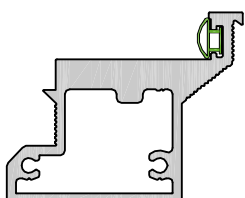

OŚCIEŻNICA ALUMINIOWA
PRZYLGOWA
OTWIERANA DO WEWNĄTRZ

2 ZAWIASY
netto | brutto
828,00 | 1018,44

3 ZAWIASY
netto | brutto
887,00 | 1 091,01

SARA ECO 2 Bezprzylgowe
(otwierane
na zewnątrz)



70 **80**

PLASTER MIODU, 2 ZAWIASY
netto | brutto
422,00 | 519,06

PŁYTA WIÓROWA, 3 ZAWIASY
netto | brutto
553,00 | 680,19

SARA ECO 2 Rewersyjne
(otwierane
do środka)



70 **80**

PLASTER MIODU, 2 ZAWIASY
netto | brutto
422,00 | 519,06

PŁYTA WIÓROWA, 3 ZAWIASY
netto | brutto
553,00 | 680,19

KONSTRUKCJA

I Ościeżnicę aluminiową, po zamontowaniu niewidoczną, wmurowaną w oścież lub obrobioną płytami Gipsowo-Kartonowymi. Po obróbce murarskiej widoczny jedynie wręb ościeżnicy, przygotowany do malowania np. w kolorze ścian.

Skrzydło płytowe bezprzylgowe w dwóch wariantach wykończenia: Szerokie płaszczyzny skrzydła zagruntowane i przygotowane do malowania lub tapetowania (np. w kolorze ścian).

I Krawędzie skrzydła oklejone obrzeżem umożliwiającym jego pomalowanie.

Malowanie należy wykonać we własnym zakresie lub wybrać dekory malowań.

www.grupaexpert.com.pl

WYPOSAŻENIE DRZWI

rama z drewna iglastego
gniazda pod 2 lub 3 zawiasy wpuszczane ISTAR wypełnienie "plaster miodu", płyta wiórowa zamek magnetyczny oszczędny

Dostępne ościeżnice str. 35

MAGAZYN PRODUCENTA



LUMIO 1

LUMIO 1 z PODCIĘCIEM

LUMIO 9

LUMIO 9 z PODCIĘCIEM

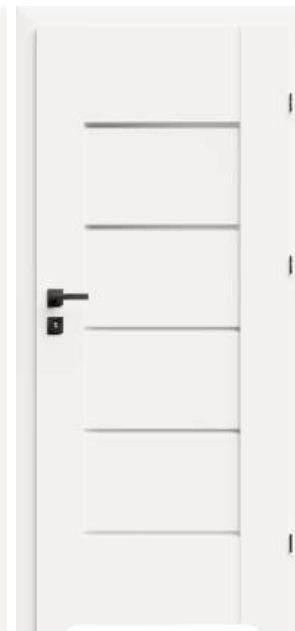
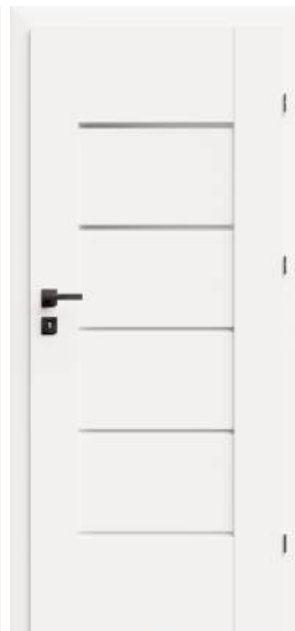

70 80 90

70 80

70 80 90

70 80

netto | brutto
583,00 | 717,09

netto | brutto
615,00 | 756,45

netto | brutto
583,00 | 717,09

netto | brutto
615,00 | 756,45

WYPOSAŻENIE DRZWI

zamek klucz zwykły
zamek WC (wersja z podcięciem)
Skrzydło wyposażone jest w 3 zawiasy ("90")
Wypełnienie: płyta MDF

Ościeżnice zgodnie z panelem zamówień producenta

UWAGI

DOPŁATA ZA SKRZYDŁO O SZEROKOŚCI *90: **59,00 netto** | 72,57 brutto



MAGAZYN PRODUCENTA



biel alpejska

**STANDARD INVEST
Z PODCIĘCIEM**



60 70 80

netto | brutto
372,00 | 457,56

STANDARD INVEST



70 80 90

netto | brutto
404,00 | 496,92

UWAGI

DOPŁATA ZA WYPEŁNIENIE PŁYTĄ WIÓROWO-OTWOROWĄ
131,00 netto | 161,13 brutto

WYPOSAŻENIE DRZWI

zamek klucz zwykły
zamek WC (wersja z podcięciem)
Skrzydło wyposażone jest w 3 zawiasy
Wypełnienie: plaster miodu lub za dopłatą płyta wiórowo-
otworowa

Ościeżnice zgodnie z panelem zamówień producenta

VERTE HOME G.4

skrzydła ramiakowe przylgowe

VERTE PREMIUM E.5

skrzydła ramiakowe bezprzylgowe



MAGAZYN PRODUCENTA



VERTE HOME G.4
Z PODCIĘCIEM

VERTE HOME G.4



Verte Home -
Okleina
Portadecor
BIAŁA

60 70 80

70 80 90

netto | brutto
754,00 | 927,42

netto | brutto
715,00 | 879,45

WYPOSAŻENIE DRZWI

Skrzydło składa się z ramiaków oraz płyt MDF, szyby hartowane matowe gr. 4 mm
Zamek oszczędny, zamek zwykły lub zamek z blokadą łazienkową oraz podcięciem wentylacyjnym do wersji łazienkowej
Skrzydło wyposażone jest w 3 zawiasy

Ościeżnice zgodnie z panelem zamówień producenta

UWAGI

MOŻLIWY SKRÓT DRZWI WE WŁASNYM ZAKRESIE DO 30 mm.



lakier premium
(biały)

VECTOR T



podcięcie wentylacyjne

70

80

WERSJA POKOJOWA
netto | brutto
984,00 | 1 210,32

WERSJA ŁAZIENKOWA
netto | brutto
1023,00 | 1 258,29

UWAGI

MOŻLIWY SKRÓT DRZWI WE WŁASNYM ZAKRESIE DO 50 mm

WYPOSAŻENIE DRZWI

WYPEŁNIENIE PŁYTA WIÓROWA OTWOROWA
zamek magnetyczny oszczędny
zamek z blokadą WC i podcięciem wentylacyjnym dla wersji łazienkowe
Skrzydło wyposażone w 2 zawiasy

Dostępne ościeżnice str. 33

VECTOR U, T

skrzydła ramiakowe bezprzylgowe



MAGAZYN PRODUCENTA



VECTOR PREMIUM U

VECTOR PREMIUM T



Vector U,T,E-
lakier UV /
okleina lak.
Premium Biały



Vector U,T -
lakier UV
Premium PLUS
Lakier UV
Premium Plus

70 80 90

70 80 90

Ceny zgodnie z panelem zamówień producenta - zakładka PORTA STOCK
orders.porta.com.pl



WYPOSAŻENIE DRZWI

WYPEŁNIENIE PŁYTA WIÓROWA OTWOROWA
zamek magnetyczny oszczędny
zamek z blokadą WC i podcięciem wentylacyjnym dla wersji łazienkowej
Skrzydło wyposażone w 3 zawiasy

Ościeżnice zgodnie z panelem zamówień producenta

UWAGI

MOŻLIWY SKRÓT DRZWI WE WŁASNYM ZAKRESIE DO 50 mm



MAGAZYN PRODUCENTA



lakier UV
Premium
PLUS, lakier
UV Premium

GRANDE A.O



70 80 90

skrzydło pokojowe
netto | brutto
1 394,00 | 1 714,62

70 80

skrzydło łazienkowe
netto | brutto
1 433,00 | 1762,59

UWAGI

Dopłata za podcięcie wentylacyjne 39 zł

WYPOSAŻENIE DRZWI

FOCUS - WYPEŁNIENIE PŁYTA WIÓROWA OTWOROWA
GRANDE - skrzydło ramowe, wypełnione płytą MDF
zamek magnetyczny oszczędny
zamek z blokadą WC i podcięciem wentylacyjnym dla wersji łazienkowej
Skrzydło wyposażone w 3 zawiasy
Okucia czarne lub srebrne

Ościeżnice zgodnie z panelem zamówień producenta



TRIM T.0

TRIM T.1

TRIM SOFT P.

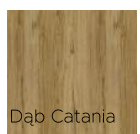

80

netto | brutto
480,00 | 590,4

80

netto | brutto
520,00 | 639,6

80

wypełnienie
plastrem miodu
netto | brutto
314,00 | 386,22

wypełnienie
płytą otworową
netto | brutto
395,00 | 485,85

Lakier biały,
tylko w modelach
Trim T.0 oraz T.1

WYPOSAŻENIE DRZWI

TRIM LITE - Skrzydła się z ramiaków wykonanych z MDF
TRIM , TRIM SOFT - rama skrzydła z MDF, wypełnienie plaster miodu
Skrzydło wyposażone w 3 zawiasy czopowe
Okucia srebrne

Ościeżnice zgodnie z panelem zamówień producenta

UWAGI

Dopłata za podcięcie wentylacyjne 39 zł
Ościeżnica TRIM z opaską 50 mm



TRIM LITE B.5

TRIM LITE A.4



PortaDecor szary



PortaDecor biały



Wenge White

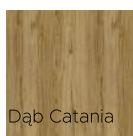

Dąb Catania



Lakier biały, tylko w modelach Trim T.0 oraz T.1



80

netto | brutto
535,00 | 658,05



80

netto | brutto
535,00 | 658,05

UWAGI

Dopłata za podcięcie wentylacyjne 39 zł
Ościeżnica TRIM z opaską 50 mm

WYPOSAŻENIE DRZWI

TRIM LITE - Skrzydła się z ramiaków wykonanych z MDF
TRIM , TRIM SOFT - rama skrzydła z MDF, wypełnienie plaster miodu
Skrzydło wyposażone w 3 zawiasy czopowe
Okucia srebrne

Ościeżnice zgodnie z panelem zamówień producenta

HIDE

skrzydła ukryte w farbie podkładowej



MAGAZYN PRODUCENTA



HIDE bezprzylgowe



70 80 90

plaster miodu, 2 zawiasy
netto | brutto
414,00 | 509,22

70 80 90

płyta otworowa, 3 zawiasy
netto | brutto
534,00 | 656,82

HIDE odwrotna przylga

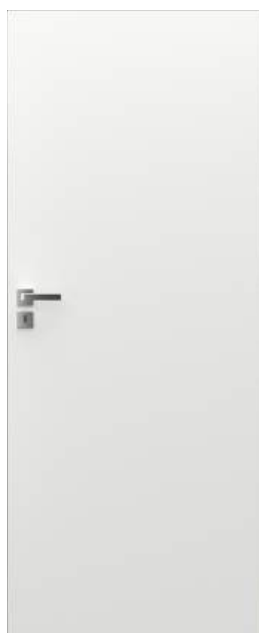

70 80 90

plaster miodu, 2 zawiasy
netto | brutto
414,00 | 509,22

70 80 90

płyta otworowa, 3 zawiasy
netto | brutto
534,00 | 656,82

KLAMKA
ZA 1 GR

ościeżnica, 2 zawiasy
netto | brutto
829,00 | 1 019,67

ościeżnica, 3 zawiasy
netto | brutto
894,00 | 1 099,62



Hide - Lakier
Podkładowy
Biały

WYPOSAŻENIE DRZWI

HIDE - wypełnienie plasterm miodu lub płytą otworową
Skrzydło wyposażone w 2 lub 3 zawiasy

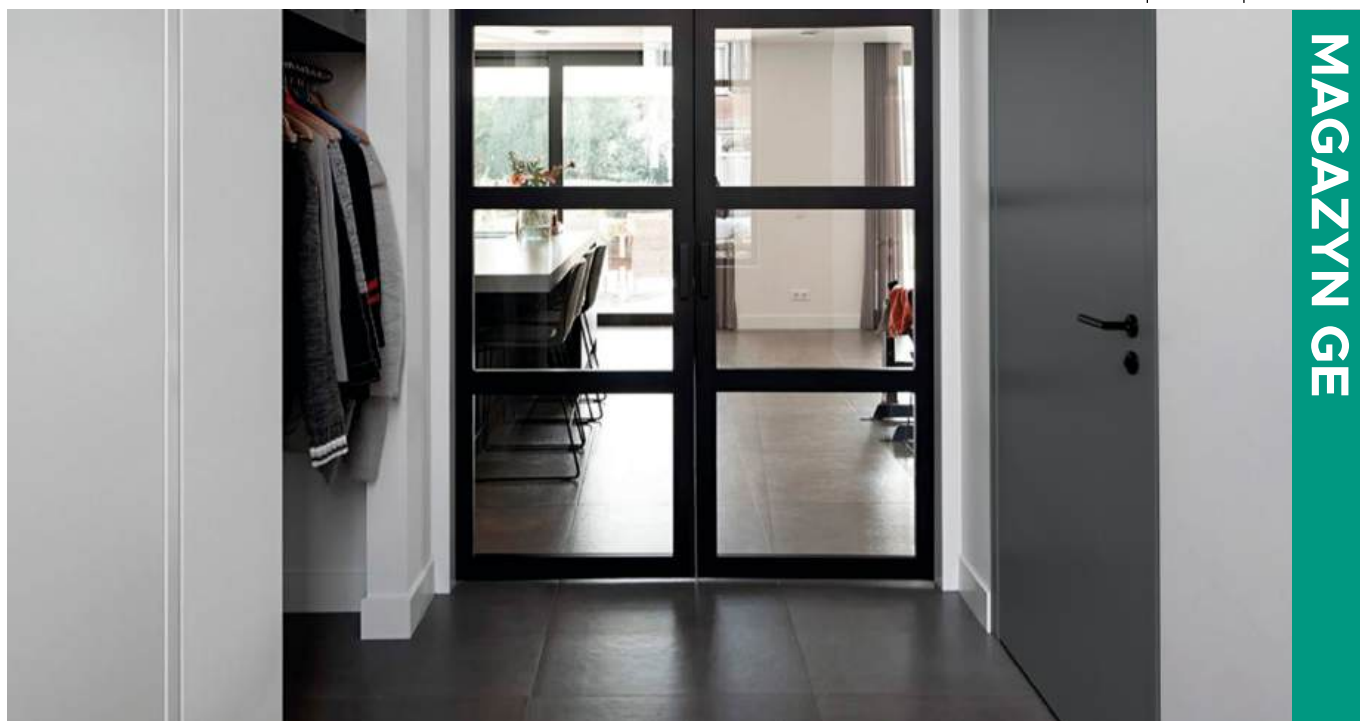

antracyt struktura



STEEL EI 60



80 90 100

CENA DRZWI "80" "90":
netto | brutto
2293,00 | 2820,39

CENA DRZWI "100":
netto | brutto
2393,00 | 2943,39

CENA PRUGU STALOWEGO
netto | brutto
137,00 | 168,51

STEEL EI 30



80 90 100

CENA DRZWI "80" "90":
netto | brutto
2129,00 | 2618,63

CENA DRZWI "100":
netto | brutto
2199,00 | 2704,77

CENA PRUGU STALOWEGO
netto | brutto
137,00 | 168,51

TABELA WYMIARÓW EI30 I EI60:

rozmiar drzwi	światło ościeżnicy (mm)	otwór z luzem montażowym (mm)
80	840 x 2037* / 2029**	895* / 930** x 2065* / 2075**
90	940 x 2037* / 2029**	995* / 1030** x 2065* / 2075**
100	1020* / 1040** x 2037* / 2029**	1075* / 1130** x 2065* / 2075**

* EI30

** EI60

Zastosowanie PRUGU NIERDZEWNEGO
zmniejsza wysokość światła ościeżnicy o 16 mm

AKCESORIA W CENIE SKRZYDŁA

dwa zawiasy trójelementowe, jeden z nich jest zawiasem nośnym, a drugi dzięki zamieszczonej w nim sprężynie umożliwia samozamykanie drzwi
zamek wpuszczany zapadkowy pod wkładkę patentową
bolec antywyważeniowy (1 szt. w EI30, 2 szt. w EI60)
komplet klamek z szyldami.

www.grupaexpert.com.pl

OŚCIEŻNICE

Ościeżnica stalowa kątowna o szerokości profilu 84 mm (EI30) oraz 110 mm (EI60). Wykonana z blachy stalowej, dwustronnie ocynkowanej ognio-wo, o grubości 1,5 mm. Spawane łączenie narożników ościeżnicy. Wyposażona w uszczelkę przymykową oraz uszczelkę pęczniącą. Ościeżnica przygotowana do montażu na tzw. poziom "0"

STALOWE EI30/EI60

drzwi stalowe przeciwpożarowe

MAGAZYN GE



CECHY PRODUKTU:

- możliwość stosowania jako drzwi zewnętrzne;
- drzwi uniwersalne Lewe/Prawe,
- skrzydło o grubości 52mm, wyposażone w trzpień zabezpieczający,
- grubość blachy na ościeżnicy 2,0mm,
- grubość blachy na skrzydle 0,75mm,
- wypełnienie skrzydła: wełna mineralna - drzwi EI₃₀,
- wypełnienie skrzydła: wełna mineralna, płyta typu GK - drzwi EI₆₀,
- zamek certyfikowany zgodnie z PN-EN 12209,
- możliwość montażu na pianę w ścianach betonowych i ceramicznych bez konieczności betonowania, drzwi EI₃₀,
- możliwość montażu za pomocą kotew montażowych oraz kołków rozporowych poprzez ościeżnicę,
- czterostronna cienka przyłga zapewniająca doskonałą szczelność oraz nienaganną estetykę,
- zgodnie z dopuszczeniem możliwość montażu w ścianach wykonanych z betonu, cegły oraz technologii typu YTONG,
- zawiasy LHE - 2 szt. z regulacją wysokości +/- 3 mm, w tym jeden zawias sprężynowy umożliwiający samoczynne zamykanie drzwi,
- skrzydło z profilowaną krawędzią chroniącą uszczelkę ppoż przed zniszczeniem.

OPCJONALNIE ZA DOPŁATĄ DRZWI MOŻNA WYPOSAŻYĆ W:

- dymoszczelność Sm
- dźwiękoszczelność Rw
- izolacyjność termiczna Ud
- antywłamaniowość RC2
- lakierowanie proszkowe wg palety RAL
- przeszklenia
- kratki wentylacyjne
- funkcje paniczne / ewakuacyjne
- kontrolę dostępu
- ościeżnice blokowe i obejmujące
- samozamykacze

EI30



EI60



jasnoszary
RAL 7035

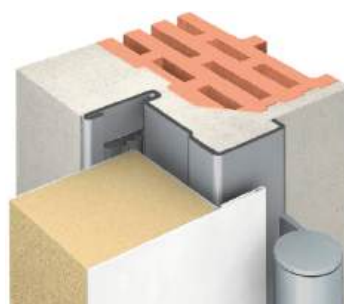

netto | brutto

80	1930,00		2373,90
90	1930,00		2373,90
100	1930,00		2373,90
120	2186,00		2688,78

netto | brutto

80	2349,00		2889,27
90	2438,00		2998,74
100	2498,00		3072,54

TABELA WYMIARÓW EI₃₀ I EI₆₀:

rozmiar drzwi	światło ościeżnicy (mm)	otwór z luzem montażowym (mm)
80	800 x 2000	890 x 2045
90	930 x 2000	1020 x 2045
100	1000 x 2000	1090 x 2045
120	1200 x 2000	1290 x 2045



HARMONY



farba podkładowa

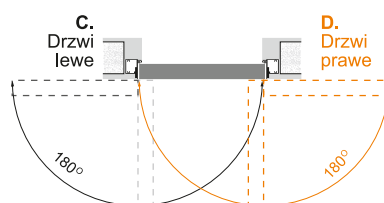
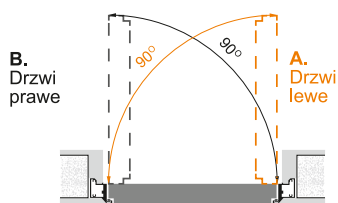
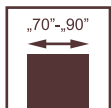

wymiar drzwi	SZEROKOŚĆ			WYSOKOŚĆ	
	S _d *	S _d **	o _S	H _d	H _o
„70”	796	793	810	2062*	2070*
„80”	896	893	910	2072**	2080**
„90”	996	993			

* drzwi otwierane na zewnątrz
** drzwi otwierane do wewnątrz

S_d – szerokość drzwi po zewnętrznej stronie ościeżnicy
S_o – szerokość otworu montażowego



70 80 90

Ceny zgodnie z panelem zamówień producenta - zakładka "od ręki"
www.drzwionline.pl



UWAGI

DOPŁATA za podcięcie wentylacyjne
36,00 netto | 43,05 brutto
DOPŁATA za zmianę koloru zawiasu na kolor czarny, biały
20,00 netto | 24,60 brutto

Powierzchnia gładka w podkładzie do samodzielnego pomalowania

Konstrukcja skrzydła pozwala na zlicowanie się z powierzchnią ościeżnicy.

WYPOSAŻENIE DRZWI

Skrzydło w systemie bezprzylgowym (otwierane na zewnątrz) lub z wrębem (otwierane do wewnątrz). Konstrukcję skrzydła stanowi ramiak drewniany obłożony obustronnie płytami HDF. rzydła pozwala na zlicowanie się z powierzchnią ościeżnicy.

Wyposażenie standardowe:
zawias kryty (regulowany w 3 płaszczyznach) kolor chrom satyna - 2 szt. (plaster miodu) lub 3 szt.(płyta wiórowa pełna)
zamek magnetyczny na wkładkę patentową, klucz lub WC

TECH-GŁADKI

drzwi stalowe techniczne



MAGAZYN GE



TECH-GŁADKI



antracyt

80

90

netto | brutto
522,00 | 642,06

Cena Kompletu
(Klamka+wkładka)

netto | brutto
44,57 | 54,82

CENY PROGÓW I OŚCIEŻNIC

PROGI:

PRÓG DO OŚCIEŻNICY NAROŻNEJ 69,50 netto | 85,49 brutto
PRÓG DO OŚCIEŻNICY PROSTEJ ASYMETRYCZNEJ 61,00 netto | 75,03 brutto

OŚCIEŻNICE:

ościeżnica narożna szerokość 80, 90cm **270,00 netto | 332,10 brutto**
ościeżnica prosta asymetryczna szerokość 80, 90cm **360,00 netto | 442,80 brutto**

Dostępne ościeżnice str. 37

UWAGI

MOŻLIWY SKRÓT DRZWI DO 160 mm
DOPLATA: SKRÓCENIE SKRZYDŁA **120 netto / 147,60 brutto**



złoty dąb



antracyt



orzech

T 41



90

netto | brutto
1290,00 | 1586,70

GŁADKIE "55"

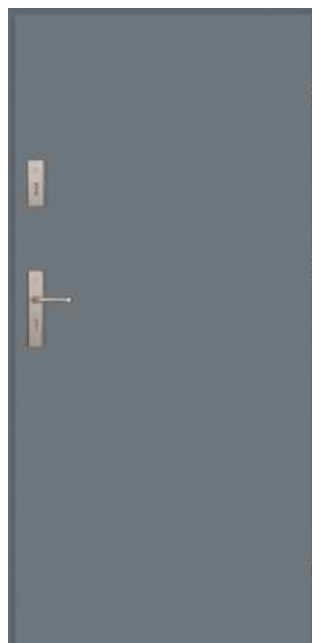

80 90

netto | brutto
1290,00 | 1586,70

T21 TŁOCZONY



90

netto | brutto
1290,00 | 1586,70

WYPOSAŻENIE DRZWI

Skrzydło grubości 55 mm wykonane z blachy stalowej ocieplone polistyrenem spienionym. Uszczelka w ościeżnicy i w skrzydle, ościeżnica symetryczna, zaczep regulowany, próg ze stali nierdzewnej.

Dostępne ościeżnice str. 37

www.grupaexpert.com.pl

UWAGI

MOŻLIWY SKRÓT DRZWI WE WŁASNYM ZAKRESIE DO 80 mm. MOŻLIWY SKRÓT DRZWI DO 160 mm.

DOPŁATA: SKRÓCENIE SKRZYDŁA **120 netto / 147,60 brutto**

KOMPLET AKCESORIÓW WERSJA 1

139,33 netto | 171,37 (Klamka Matti +szyld +komplet wkładek)

KOMPLET AKCESORIÓW WERSJA 2

241,10 netto | 296,55 brutto (Klamka SHARK+ szyld + komplet wkładek)

MAGAZYN GE

- | | | | | | | | | | | | | | |
|--|--|--|--|--|--|--|--|--|--|--|--|--|--|
| | | | | | | | | | | | | | |
|--|--|--|--|--|--|--|--|--|--|--|--|--|--|

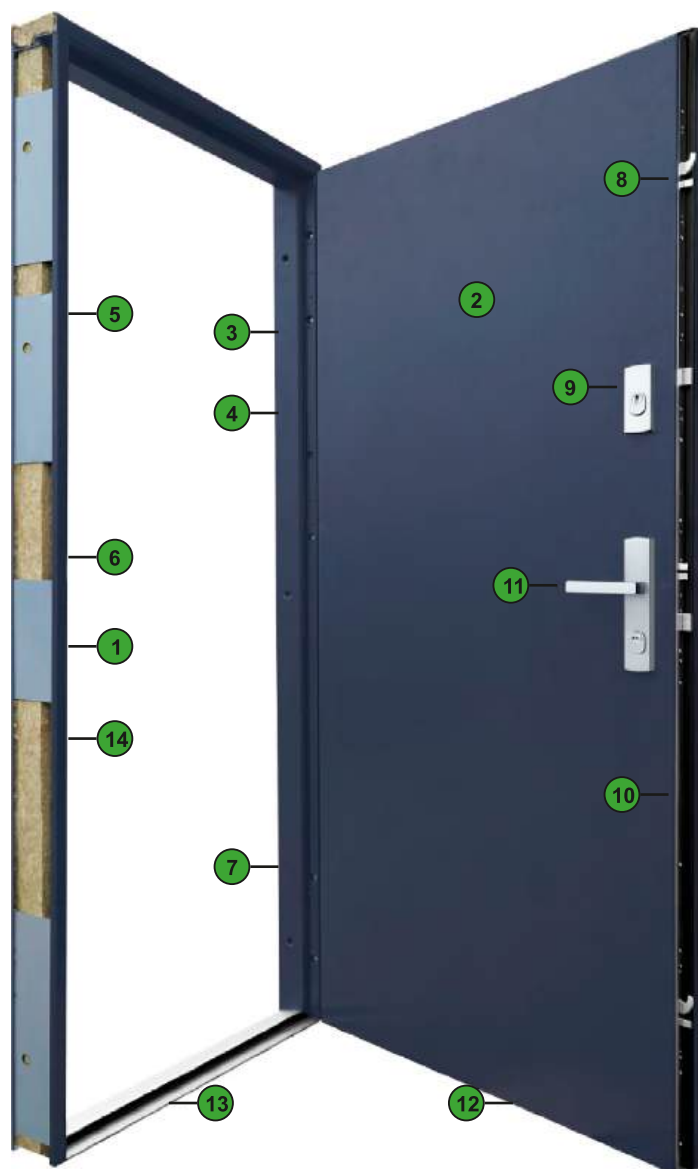

DŹWIEKOSZCZELNOŚĆ NA POZIOMIE 43dB



ANTYWŁAMANIOWOŚĆ W KLASIE RC3

PROTECT WZÓR 1



orzech



antracyt gładki

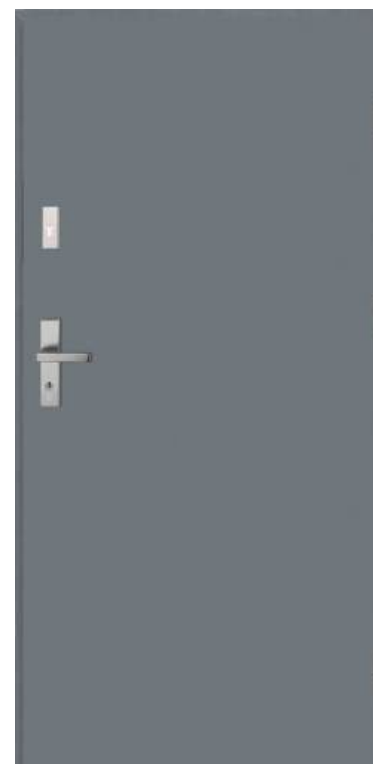

80N 80

CENA DRZWI Z PEŁNYM WYPOSAŻENIEM:

Rw + RC3
netto | brutto
3419,00 | 4 205,37

Poszerzenie podprogowe PCV 30 mm
netto | brutto
50,00 | 61,50

DRZWI PROTECT występują wyłącznie w zestawie ze wzmocnioną ościeżnicą stalową "11". Oferują kilkanaście kolorów oklein w standardzie. Umożliwiają wybór wzorów pełnych, pełnych z przetłoczeniami oraz aplikacją INOX/BLACK - daj się porwać wyobraźni i wybieraj spośród szerokiej gamy możliwości!

DRZWI PROTECT doskonale sprawdzą się także jako drzwi inwestycyjne - dzięki różnorodnym opcjom pozwalają na konfigurację dostosowaną do aktualnych przepisów prawnych. Wszystkie opcje linii Protect oferują możliwość personalizacji kolorystycznej Cameleon (RAL) - za dopłatą zgodną z cennikiem.



biały struktura



orzech



złoty dąb



PEŁNE



90

netto | brutto
2 381,00 | 2 928,63

TŁOCZONE



90

netto | brutto
2 511,00 | 3 088,53

PRZESZKLONE



90

netto | brutto
2 851,00 | 3 506,73



90

netto | brutto
2 729,00 | 3 356,67

UWAGI

MOŻLIWOŚĆ SAMODZIELNEGO SKRÓTU

Skrzydło grubości 62 mm, wypełnienie spienionym polistyrenem EPS.



Izolacyjność termiczna
Ud=1,2 pełne
Ud=1,3 przeszklone

Drzwi spełniające
wymaganie programu
"Czyste Powietrze"



www.grupaexpert.com.pl

WYPOSAŻENIE DRZWI

Ciepła ościeżnica drewniano-aluminiowa,
trzy zawiasy regulowane 3D, dwa niezależne zamki 4 ryglowe,
3 bolce antywyważeniowe, wkładki w systemie 1 klucza,
klamka srebrna lub czarna ze wspomaganie, ciepły próg PVC z
uszczelką

Światło przejścia 900x2000
Wymiar zewnętrzny ościeżnicy 1010x2070

MAGAZYN GE

WZÓR 1



90

netto | brutto
3 238,00 | 3 982,74

WZÓR 12



90

netto | brutto
3 885,00 | 4 778,55

WZÓR 26C



90

netto | brutto
3 430,00 | 4 218,90

WZÓR 42



90

netto | brutto
4 204,00 | 5 170,92

BUDOWA DRZWI:

- Skrzydło drzwiowe z uszczelką, wypełnione pianą poliuretanową oraz ramiakiem z drewna klejonego.
- Skrzydło z 4-stronną przylgą.
- Ościeżnica aluminiowo-drewniana.
- Ciepły próg PVC/ ALU z przegrodą termiczną.
- Współczynnik przenikalności 0,88 W/m2K dla drzwi bez przeszklenia.
- 3 zawiasy 3D regulowane w trzech płaszczyznach.
- Nakładki ozdobne na zawiasy.
- 3 zaczepy z regulowanym dociskiem.
- Regulacja języka.
- 3 bolce antywyważeniowe.
- Ryglowanie górne (hako-bolec).
- Dodatkowy zamek górny z wkładko-gałką.
- Zasuwnica z zamkiem głównym i wkładką (system jednego klucza).
- Klamka Tahoma z wkładką dostępną w dwóch kolorach.
- Ryglowanie dolne (hako-bolec).
- Kolor przeszklenia: Dark Grey.
- Przeszklenie złożone z 3-szybowego pakietu.
- Ciepła ramka międzyszybowa w kolorze czarnym

Wymiar zewnętrzny ościeżnicy 1036x2091

PRZEKRÓJ
PREMIUM plus



PRZESZKLENIE
Dark Grey



wzór 42



ZŁOTY
DĄB

wzór 42



ORZECH

wzór 42
wzór 12
wzór 26C



ANTRACYT
GŁADKI

wzór 42
wzór 12
wzór 26C
wzór 1



WOODDEC DĄB
TURNER

Drzwi spełniające wymagania programu "Czyste Powietrze"



Grubość skrzydła
drzwiowego



Izolacyjność termiczna

Ud=0,88 drzwi pełne

Ud=0,98 drzwi przeszkolne



WZÓR 1



80 80N

netto | brutto
2 399,00 | 2 950,77

WYPRZEDAŻ
do wyczerpania stanów magazynowych

 Klasa
antywłamaniowa RC2**

 Izolacyjność akustyczna
31dB*



złoty dąb***



orzech



antracyt gładki

KONSTRUKCJA DRZWI

zawiasy regulowane 3D
zamek listwowy hakowy
dodatkowy górny zamek
bolce antywyważeniowe
ościeżnica stalowa "11"
klamki TAHOMA inox
Wkładki Wilka system 1-klucz
próg aluminiowy

WYPOSAŻENIE DRZWI

skrzydło wykonane w wersji przylgowej o gr. 54 mm
(PREMIUM) ramiak z drewna iglastego
uszczelka w skrzydle
wypełnienie piany poliuretanowa

*DOTYCZY DRZWI BEZ PRZESZKLENIA
**WG PN-EN 1627:2011



MATI Patyna **MATI Satyna**

KLAMKA MATI Z SZYLDDEM
DO DRZWI ZEWNĘTRZNYCH
67,73 netto | 83,31 brutto



HAGA SHARK INOX

KLAMKA SHARK Z SZYLDDEM
DO DRZWI ZEWNĘTRZNYCH
169,50 netto | 208,49 brutto



KLAMKA CZARNA BEZPIECZNA

KLAMKA SHARK Z SZYLDDEM
DO DRZWI TECHNICZNYCH
16,00 netto | 19,68 brutto



**CUBE
NIKIEL MAT**
117,00 netto | 143,91 brutto



**CUBE
CHROM MAT**
117,00 netto | 143,91 brutto



ROZETA WC
70,00 | 86,10 brutto



ROZETA KLUCZ
40,00 netto | 49,20 brutto



**BETA
KRÓTKI SZYLD, NIKIEL
SATYNA**
46,67 netto | 57,40 brutto



ROZETA WC SATYNA
26,50 netto | 32,59 brutto



ROZETA KLUCZ SATYNA
18,00 netto | 22,14 brutto



**TOPAZ
KRÓTKI SZYLD, STAL
NIERDZEWNA**
50,00 netto | 61,50 brutto



ROZETA WC, STAL NIERDZEWNA
47,00 netto | 57,81 brutto



ROZETA KLUCZ, STAL NIERDZEWNA
30,00 netto | 36,90 brutto



RUMBA
82,00 netto | 100,86 brutto



38,00 netto | 46,74 brutto



49,00 netto | 60,27 brutto

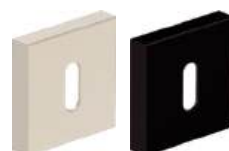

38,00 netto | 46,74 brutto

SELECT

drzwi zewnętrzne

HANOVER 5



90E

netto | brutto
3 249,00 | 3 996,27

PŁASKIE



90E

netto | brutto
2 490,00 | 3 062,70

MILANO 8



90E

netto | brutto
3 249,00 | 3 996,27

MILANO 9



90E

netto | brutto
3 249,00 | 3 996,27

WYPOSAŻENIE DRZWI

Ościeżnica Duotherm 75
Próg aluminiowy z uszczelką
Osprzęt: blok + nasadki (anoda srebrna/czarna)
Wkładki kl. 5 (nikiel satynowy)
We wzorach z przeszkleniem - szyba Mira Star



5 lat gwarancji



Przenikalność cieplna od Ud=1,0/1,1 W/m²K



Grubość skrzydła 75 mm



Certyfikowane wkładki w klasie 5

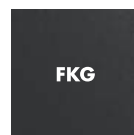

antracyt



dąb szlachetny



biały

Drzwi do mieszkań

COMFORT 60 Rc2



30 dB

80N 90Z

netto | brutto
2 289,00 | 2 815,47

PREMIUM 60 RC2/RC3



42 dB

80* 80N 90Z

netto | brutto
Rc2 2 745,00 | 3 376,35

netto | brutto
Rc3 3 145,00 | 3 868,35



Grubość skrzydła od 60 mm



Odporność na włamanie RC2/RC3



Komfort akustyczny

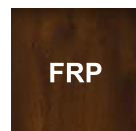

jasny orzech

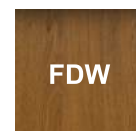

winchester



złoty dąb

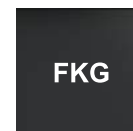

antracyt

WYPOSAŻENIE DRZWI

Ościeżnica FA, FT
Próg metalowy laminowany
Osprzęt: BERGEN (srebrny długi)
Wkładki kl. 5 (system jednego klucza)
*szerokość "80" wyłącznie Rc2

PODBITKA DACHOWA

podbitka dachowa PCV



MAGAZYN GE	NAZWA	KOLOR	J.M.	CENA netto (zł/j.m)	WYMIAR (mm)	OPAKOWANIE
	Podsufitka T4 pełna, perforowana	Biały	m ²	34,93	3390x305	18,6 m ²
	Listwa J1/2		szt.	16,81	3810	40 szt
	Listwa łącząca H		szt.	36,40	3810	22 szt
	Narożnik zewnętrzny mały		szt.	36,40	3050	12 szt
	Podsufitka T4 pełna, perforowana	Brąz, Brąz czekoladowy, Grafit	m ²	43,69	3390x305	18,6 m ²
	Listwa J1/2		szt.	18,26	3810	40 szt
	Listwa łącząca H		szt.	36,40	3810	22 szt
	Narożnik zewnętrzny mały		szt.	46,62	3050	12 szt
	Podsufitka T4 pełna, perforowana	Antracyt PCV, Czarny PCV, Orzech PCV, Winchester PCV, Złoty dąb PCV	m ²	49,57	3390x305	18,6 m ²
	Listwa J1/2		szt.	27,74	3810	40 szt
	Listwa łącząca H		szt.	55,33	3810	22 szt
	Narożnik zewnętrzny mały		szt.	55,33	3050	12 szt



Pozostałe kolory z oferty BORYSZEW dostępne w terminie 14 dni

LISTWY PRZYPODŁOGOWE **MAGAZYN GE**



Listwa wykonana z płyty MDF opodwyższonej odporności na wilgoć.

80 mm x 2,4 mb

netto | brutto
48,00 | 59,04

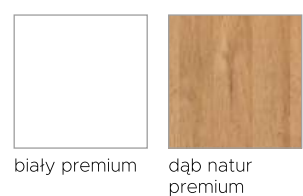

netto | brutto
36,00 | 44,28



- PORTA SYSTEM ELEGANCE BEZPRZYLGOWY Z LISTWAMI 80 mm
- PORTA SYSTEM PRZYLGOWY Z LISTWAMI 80 mm

PRZEKRÓJ OŚCIEŻNICY



profil ościeżnicy Porta system Elegance

SCHEMAT PORTA SYSTEM PRZYLGOWY



profil ościeżnicy Porta system



zawias 3D system Elegance



CENNIK OŚCIEŻNIC REGULOWANYCH BEZPRZYLGOWYCH SYSTEM ELEGANCE (ROYAL A, VECTOR T, E, V)

Zakres szerokości muru		Okleina Premium Biała
B	95 ÷ 115	1005,00 netto 1236,15 brutto
C	120 ÷ 140	
D	140 ÷ 160	1025,00 netto 1260,75 brutto
E	160 ÷ 180	
J	260 ÷ 280	1145,00 netto 1408,35 brutto
K	280 ÷ 300	
KĄTOWNIK Z DŁUŻSZYM PIÓREM		420,00 netto 516,62 brutto

CENNIK OŚCIEŻNIC REGULOWANYCH PRZYLGOWYCH PORTA SYSTEM (VERTE HOME G.4)

Zakres szerokości muru		Okleina Portadecor Biała
B	95 ÷ 115	535,00 netto 658,05 brutto
C	120 ÷ 140	565,00 netto 694,95 brutto
D	140 ÷ 160	605,00 netto 744,15 brutto
E	160 ÷ 180	
J	260 ÷ 280	710,00 netto 873,30 brutto
K	280 ÷ 300	720,00 netto 885,60 brutto
KĄTOWNIK Z DŁUŻSZYM PIÓREM		390,00 netto 479,7 brutto

- Szeroki wybór ościeżnic dostępnych bezpośrednio z magazynu producenta. Możliwość konfiguracji produktu po

Ceny zgodnie z panelem zamówień producenta - zakładka **PORTA STOCK** orders.porta.com.pl



INFORMACJE TECHNICZNE

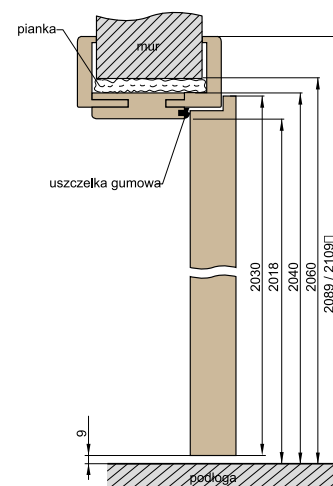
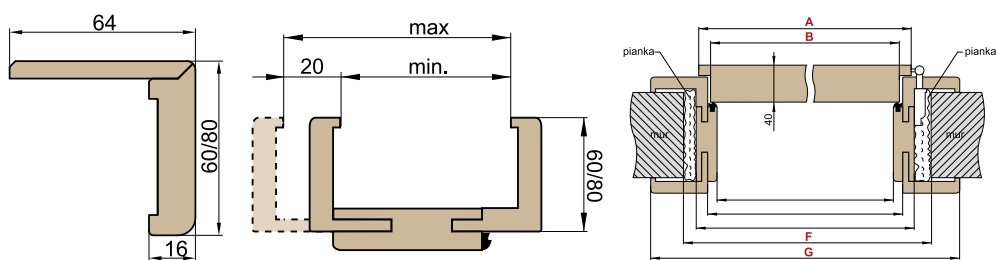

Szerokość drzwi	A	B	C	D	E	F	G
60	644	618	604	626	648	688	746 / 786*
70	744	718	704	726	748	788	846 / 886*
80	844	818	804	826	848	888	946 / 986*
90	944	918	904	926	948	988	1046 / 1086*
100	1044	1018	1004	1026	1048	1088	1146 / 1186*

CENY OŚCIEŻNIC REGULOWANYCH		
ZAKRES REGULACJI min-max(mm)	RAMIAKOWE PŁYTKOWE PREMIUM (Biały Premium) opaska 80 mm	RAMIAKOWE PREMIUM (czarny ST CPL, Dąb Natur Premium) opaska 80 mm
	CENA	
80-100	489,00 netto 601,47 brutto	489,00 netto 601,47 brutto
100-120	496,00 netto 610,08 brutto	496,00 netto 610,08 brutto
120-140	514,00 netto 632,22 brutto	514,00 netto 632,22 brutto
140-160	531,00 netto 653,13 brutto	531,00 netto 653,13 brutto
160-180	560,00 netto 688,80 brutto	560,00 netto 688,80 brutto
180-200	568,00 netto 698,64 brutto	na zamówienie
200-220	586,00 netto 720,78 brutto	na zamówienie
220-240	605,00 netto 744,15 brutto	na zamówienie
240-260	622,00 netto 765,06 brutto	na zamówienie
260-280	639,00 netto 785,97 brutto	639,00 netto 785,97 brutto
280-300	675,00 netto 830,25 brutto	675,00 netto 830,25 brutto
Kątownik z dłuższym piórem 155,00 netto 190,65 brutto		



biały premium



dąb natur premium



czarny ST CPL

magazyn

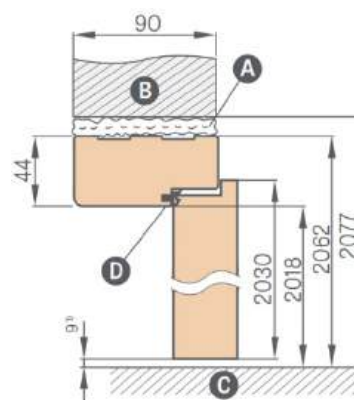
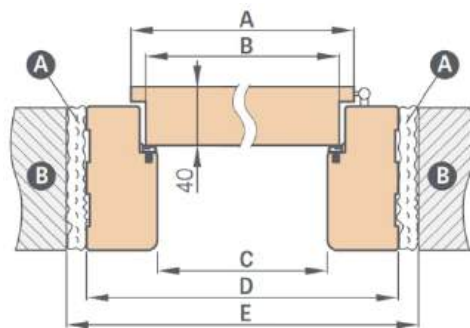

Szerokość drzwi	A	B	C	D	E
60	644	618	604	692	722
70	744	718	704	792	822
80	844	818	804	892	922
90	944	918	904	992	1022
100	1044	1018	1004	1092	1122

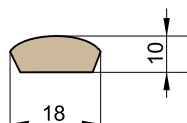
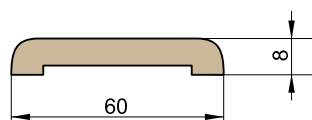

	KOLOR	CENA
OŚCIEŻNICA STAŁA STANDARD	BIAŁY PREMIUM	295,00 zł netto 362,85 zł brutto
OPASKA MASKUJĄCA		63,00 zł netto 77,49 zł brutto
ĆWIERCWAŁEK		30,00 zł netto 36,90 zł brutto

Twój sprawdzony dostawca



Ościeżnice do drzwi ukrytych

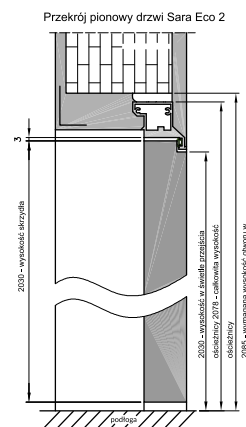
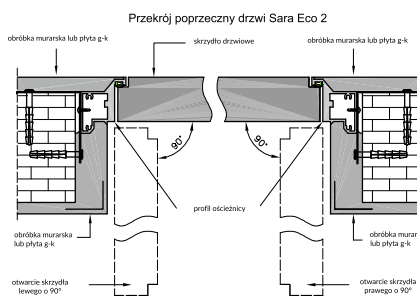
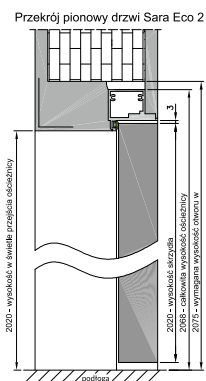
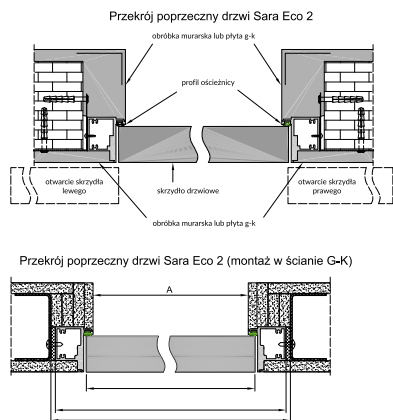

Wymiary drzwi Sara Eco 2	S	A	C	D
60	620	605	701	710
70	720	705	801	810
80	820	805	901	910
90	920	905	1001	1010
100	1020	1005	1101	1110

Cennik Ościeżnic Aluminiowych	
Model Ościeżnicy Aluminiowej	Kolor Aluminium (do malowania)
Ościeżnica Przylgowa, Bezprzylgowa z 2 zawiasami	828 zł netto 1018,44 zł brutto
Ościeżnica Przylgowa, Bezprzylgowa z 3 zawiasami	882 zł netto 1084,86 zł brutto

Ościeżnice regulowane

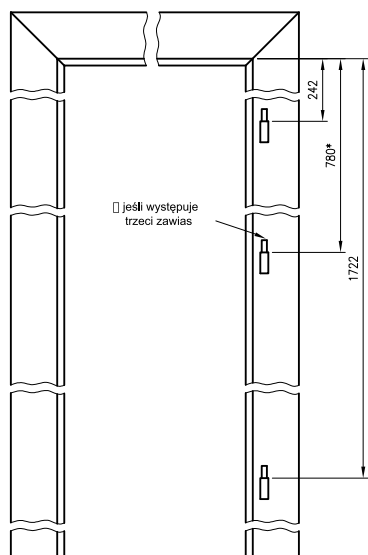
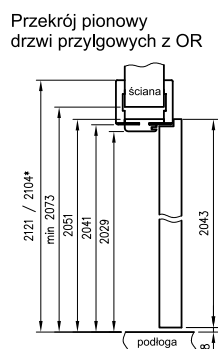

Szerokość drzwi jednoskrzydłowych	A	B	C	D	E
60	600	624	644	680	784
70	700	724	744	780	884
80	800	824	844	880	984
90	900	924	944	980	1084
100	1000	1024	1044	1080	1184

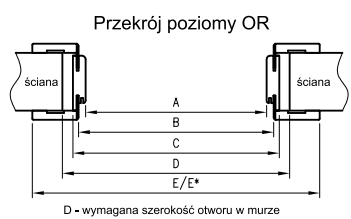
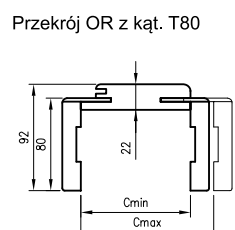

wymagana wysokość otworu w murze 2073 mm

Grubość muru	OŚCIEŻNICE Z KĄTOWNIKIEM T80 (ESTRA, VERSO)
	cena netto brutto
60-85	477,00 netto 586,71 brutto
80-105	477,00 netto 586,71 brutto
120-145	511,00 netto 628,53 brutto
140-165	534,00 netto 656,82 brutto
160-185	548,00 netto 674,04 brutto
180-205	569,00 netto 699,87 brutto
200-225	586,00 netto 720,78 brutto
220-245	608,00 netto 747,84 brutto
240-265	623,00 netto 766,29 brutto
260-285	643,00 netto 790,89 brutto
280-305	661,00 netto 813,03 brutto
300-325	680,00 netto 836,40 brutto
KĄTOWNIK Z DŁUŻSZYM PIÓREM	243,00 netto 298,89 brutto



Ościeżnica prosta (stała)

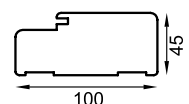

ościeżnica prosta do ESTRA, VERSO	283,00 netto 319,80 brutto
ćwierćwałek 2,2 mb szt.	17,00 netto 20,91 brutto
opaska TOP kpl. ESTRA, VERSO	93,00 netto 114,39 brutto

WYMIARY DRZWI PREMIUM i PROTECT

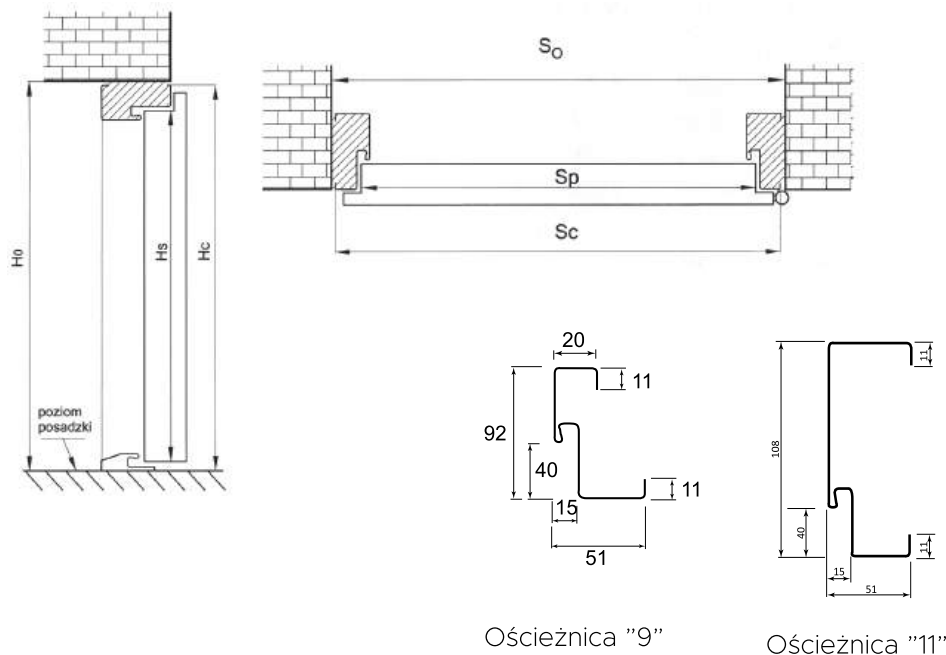

Ościeżnica "9"

Ościeżnica "11"

PREMIUM												
Szerokość	Wysokość skrzydła w przyłdże Hs [mm]	Szerokość skrzydła w przyłdże Sp [mm]	Całkowita wysokość ościeżnicy Hc [mm]		Całkowita szerokość ościeżnicy Sc [mm]		Wysokość otworu w ścianie (gotowa posadzka) H0 [mm] Przewidziano luz montażowy 10 mm			Szerokość otworu w ścianie S0 [mm] Przewidziano luz montażowy 20 mm		
			"11" "9"	"TERMO" "11" "9"	"TERMO" "11"	"9"	"TERMO" "11"	"9"	"TERMO" "11"			
80N	2015	777	2070	2080	858	875	2080	2050	2090	878	818	895
80	2015	827	2070	2080	908	925	2080	2050	2090	928	868	945
90	2015	927	2070	2080	1008	1025	2080	2050	2090	1028	968	1045
PROTECT												
80N	2015	790	2072	-	873	-	2082	-	-	893	-	-
80	2015	840	2072	-	923	-	2082	-	-	943	-	-



Do drzwi "55"

Ościeżnica FD/25/21/B/55

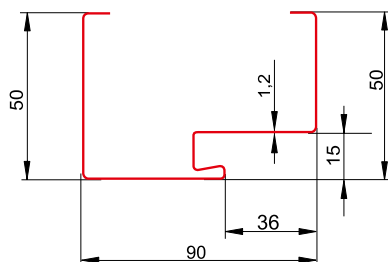

Do drzwi TECH-GŁADKI

Ościeżnica narożna FD/25/21/N/O

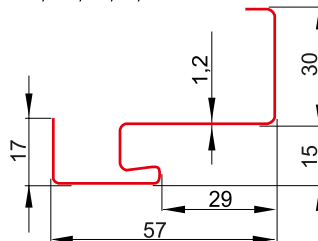

Ościeżnica asymetryczna FD/21/C/40

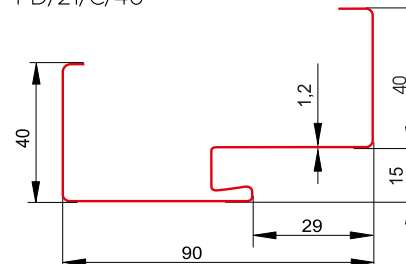

ROZMIAR	SZEROKOŚĆ OTWORU MONTAŻOWEGO [mm]	WYSOKOŚĆ OTWORU MONTAŻOWEGO [mm]
OŚCIEŻNICA STALOWA SYMETRYCZNA		
80E	920 mm	2085 mm
90E	1020 mm	2085 mm

SZEROKOŚĆ	OŚCIEŻNICA NAROŻNA FD/25/21/N/O		OŚCIEŻNICA ASYMETRYCZNA FD/21/C/40	
	SZEROKOŚĆ OTWORU MONTAŻOWEGO [mm]	WYSOKOŚĆ OTWORU MONTAŻOWEGO [mm]	SZEROKOŚĆ OTWORU MONTAŻOWEGO [mm]	WYSOKOŚĆ OTWORU MONTAŻOWEGO [mm]
80	850	2045	895	2065
90	950	2045	995	2065

Podgląd Stanów Magazynowych

Miej pełną kontrolę nad dostępnością produktów. Dzięki naszemu systemowi, zawsze będziesz wiedział, co jest na stanie.

Zamawianie Towaru Dostępnego od Ręki

Składaj zamówienia szybko i bez zbędnych formalności. Wybierz to, czego potrzebujesz i ciesz się błyskawiczną realizacją.

Przygotowywanie Ofert

Twórz profesjonalne oferty w kilka minut. Nasz system pozwala na łatwe i szybkie przygotowanie ofert, które możesz od razu wysłać do swoich klientów.

Przegląd Złożonych Zamówień

Monitoruj wszystkie swoje zamówienia w jednym miejscu. Sprawdzaj status realizacji i bądź na bieżąco z każdym etapem.

Faktury i Rozliczenia

Zarządzaj swoimi finansami z łatwością. Nasz system umożliwi szybki dostęp do faktur i szczegółowych rozliczeń.

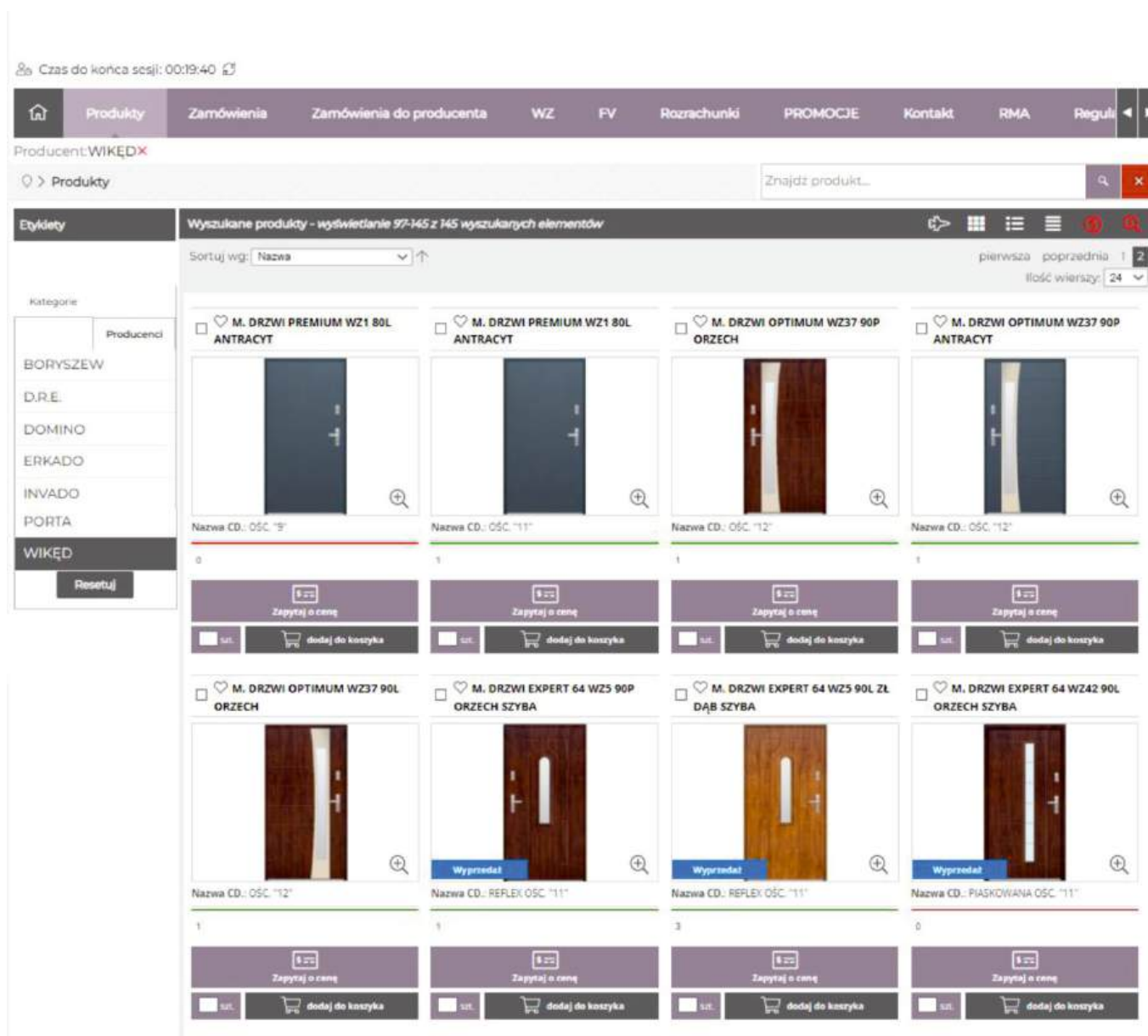

The screenshot displays the 'Produkty' section of the MISTRAL application. At the top, there is a navigation bar with tabs for 'Produkty', 'Zamówienia', 'Zamówienia do producenta', 'WZ', 'FV', 'Rozrachunki', 'PROMOCJE', 'Kontakt', 'RMA', and 'Reguli'. Below this, the 'Producent: WIKĘD' is indicated. A search bar contains the text 'Znajdź produkt...'. The main content area shows a grid of 16 product cards for doors. Each card includes a product image, a title (e.g., 'M. DRZWI PREMIUM WZ1 80L ANTRACYT'), a price, and buttons for 'Zapytaj o cenę' and 'dodaj do koszyka'. The interface also features a left sidebar with 'Etykiety' and 'Kategorie' sections, and a top status bar showing 'Czas do końca sesji: 00:19:40'.

Oddział Sochaczew, Czerwonka Parcel 53

DYREKTOR OPERACYJNY

Kamil Machnicki kamil.machnicki@grupaexpert.com.pl 505 277 961

DZIAŁ OBSŁUGI KLIENTA I LOGISTYKI

Małgorzata Grzegorek	malgorzata.grzegorek@grupaexpert.com.pl	506 807 240
Natalia Konrad	natalia.konrad@grupaexpert.com.pl	512 290 385
Patrycja Osińska	patrycja.osinska@grupaexpert.com.pl	572 353 706
Martyna Kowalewska	martyna.kowalewska@grupaexpert.com.pl	797 423 594

DZIAŁ ZAMÓWIENI

ALUBRASS	Magdalena Wałag	magdalena.walag@grupaexpert.com.pl	518 158 505
BORYSZEW	Rafał Leonarczyk	rafal.leonarczyk@grupaexpert.com.pl	572 353 708
CAL	Mateusz Rembiejewski	mateusz.rembiejewski@grupaexpert.com.pl	572 353 709
DOMINO	Magdalena Wałag	magdalena.walag@grupaexpert.com.pl	518 158 505
DOMOFERM	Rafał Leonarczyk	rafal.leonarczyk@grupaexpert.com.pl	572 353 708
DOORSY	Anna Dąbrzał	anna.dabrzal@grupaexpert.com.pl	572 353 710
DRE	Rafał Leonarczyk	rafal.leonarczyk@grupaexpert.com.pl	572 353 708
ECLISSE	Rafał Leonarczyk	rafal.leonarczyk@grupaexpert.com.pl	572 353 708
ERKADO	Krystian Wałag	krystian.walag@grupaexpert.com.pl	797 524 514
GERDA	Anna Dąbrzał	anna.dabrzal@grupaexpert.com.pl	572 353 710
INFINITY LINE	Magdalena Wałag	magdalena.walag@grupaexpert.com.pl	518 158 505
KRISPOL	Mateusz Rembiejewski	mateusz.rembiejewski@grupaexpert.com.pl	572 353 709
MERCOR	Rafał Leonarczyk	rafal.leonarczyk@grupaexpert.com.pl	572 353 708
METALBUD	Magdalena Wałag	magdalena.walag@grupaexpert.com.pl	518 158 505
POL-SKONE	Rafał Leonarczyk	rafal.leonarczyk@grupaexpert.com.pl	572 353 708
PORTA	Anna Dąbrzał	anna.dabrzal@grupaexpert.com.pl	572 353 710
STALPRODUKT	Anna Dąbrzał	anna.dabrzal@grupaexpert.com.pl	572 353 710
WIKĘD	Mateusz Rembiejewski	mateusz.rembiejewski@grupaexpert.com.pl	572 353 709
WIŚNIEWSKI	Mateusz Rembiejewski	mateusz.rembiejewski@grupaexpert.com.pl	572 353 709

DZIAŁ REKLAMACJI

CAL	Mateusz Rembiejewski	reklamacje@grupaexpert.com.pl	572 353 709
WIKĘD	Mateusz Rembiejewski	reklamacje@grupaexpert.com.pl	572 353 709
WIŚNIEWSKI	Mateusz Rembiejewski	reklamacje@grupaexpert.com.pl	572 353 709
POZOSTALI PRODUCENCI	Rafał Leonarczyk	reklamacje@grupaexpert.com.pl	572 353 708
SERWIS WIKĘD	Krystian Wałag	krystian.walag@grupaexpert.com.pl	797 524 514

REGIONALNI KIEROWNICY SPRZEDAŻY

Piotr Arkuszewski	piotr.arkuszewski@grupaexpert.com.pl	735 212 198
Adam Czernski	adam.czernski@grupaexpert.com.pl	690 616 800
Adrian Paszkowski	adrian.paszowski@grupaexpert.com.pl	514 742 824
Robert Tomaszewski	robert.tomaszewski@grupaexpert.com.pl	510 412 575

Oddział Toruń, ul. Sieradzka 17a-19

DYREKTOR OPERACYJNY

Kamil Machnicki kamil.machnicki@grupaexpert.com.pl 505 277 961

DZIAŁ OBSŁUGI KLIENTA I LOGISTYKI

Natalia Kuczyńska	natalia.kuczynska@grupaexpert.com.pl	668 598 364
Marta Lewicka	marta.lewicka@grupaexpert.com.pl	505 277 958
Jakub Lorek	jakub.lorek@grupaexpert.com.pl	607 614 573

DZIAŁ ZAMÓWIENI

CAL	Mateusz Rembiejewski	mateusz.rembiejewski@grupaexpert.com.pl	572 353 709
DOMINO	Magdalena Wałag	magdalena.walag@grupaexpert.com.pl	518 158 505
DOMOFERM	Rafał Leonarczyk	rafal.leonarczyk@grupaexpert.com.pl	572 353 708
DOORSY	Anna Dąbrzał	anna.dabrzal@grupaexpert.com.pl	572 353 710
DRE	Natalia Konrad	natalia.konrad@grupaexpert.com.pl	512 290 385
ERKADO	Natalia Konrad	natalia.konrad@grupaexpert.com.pl	512 290 385
KRISPOL	Mateusz Rembiejewski	mateusz.rembiejewski@grupaexpert.com.pl	572 353 709
MERCOR	Rafał Leonarczyk	rafal.leonarczyk@grupaexpert.com.pl	572 353 708
METALBUD	Magdalena Wałag	magdalena.walag@grupaexpert.com.pl	518 158 505
POL-SKONE	Anna Dąbrzał	anna.dabrzal@grupaexpert.com.pl	572 353 710
PORTA	Martyna Kowalewska	martyna.kowalewska@grupaexpert.com.pl	797 423 594
WIKĘD	Krystian Wałag	krystian.walag@grupaexpert.com.pl	797 524 514
WIŚNIEWSKI	Krystian Wałag	krystian.walag@grupaexpert.com.pl	797 524 514
SERWIS WIKĘD	Krystian Wałag	krystian.walag@grupaexpert.com.pl	797 524 514

DZIAŁ REKLAMACJI

Natalia Gościńska	natalia.goscinska@grupaexpert.com.pl	668 598 364
Jakub Lorek	jakub.lorek@grupaexpert.com.pl	607 614 573

REGIONALNI KIEROWNICY SPRZEDAŻY

Sławomir Kurek	slawomir.kurek@grupaexpert.com.pl	660 380 769
Jakub Monarcha	jakub.monarcha@grupaexpert.com.pl	510 412 581



Twój sprawdzony dostawca



GRUPA EXPERT PÓŁNOC • TORUŃ
GRUPA EXPERT CENTRUM • SOCHACZEW
GRUPA EXPERT POŁUDNIE • KOLBUSZOWA

PARTNER HANDLOWY